

Garderobenschränke
auf Sockel oder Stahlblechfüßen
ab Seite 3



Stahlmöbel für Industrie, Büro und öffentliche Einrichtungen.

Garderobe, Umkleide und Sozialraum

S. 2 - 59

Garderobenschränke	S. 2 - 35
Sitz- und Garderobenbänke	S. 36 - 39
Wäschesammel- und verteilerschränke	S. 40 - 43
Putzmittelschränke	S. 44 - 45
offene Garderoben	S. 46 - 47
offene Garderoben kombiniert mit Schließfächern	S. 48 - 49
Schließfachschränke	S. 50 - 57
Schlösser und Schlüssel	S. 58 - 59

Büroeinrichtung

S. 60 - 69

Aktenschränke	S. 60 - 61
Aufsätze für Aktenschränke	S. 62 - 63
Aktenschränke mit Pendelschienen	S. 64 - 65
Aktenschrank mit Einschwenktüren	S. 66 - 67
Aktenschrank mit Rollladentüren	S. 68 - 69

Lager und Werkstatt

S. 70 - 87

Materialschränke	S. 70 - 73
Umweltschränke	S. 74 - 75
Großraumwerkstattschränke	S. 76 - 81
Werkzeugschränke	S. 82 - 87

Feuerwehreinrichtung

S. 88 - 93

Feuerwehrschränke	S. 88 - 93
-------------------------	------------

Informationen

S. 94 - 97

Farbgebung	S. 94 - 95
Allgemeine Geschäftsbedingungen (AGB)	S. 96 - 97

Garderobenschrank auf Sockel, H150 mm



Ausführung

- ▶ auf allseitig geschlossenem Sockel
- ▶ Schrankboden glatt, ohne vorstehende Kanten, dadurch leicht zu reinigen
- ▶ hochwertige, umweltfreundliche Pulverbeschichtung

Innenausstattung

- ▶ je Abteil mit einem fest verschweißten Hutboden und einer Kleiderstange mit 3 verschiebbaren Haken aus Kunststoff

Türen

- ▶ mit 2 innenliegenden Scharnieren rechts, links oder rechts und links angeschlagen
- ▶ kastenförmiges Verstärkungsprofil über die gesamte Türhöhe zur zusätzlichen Stabilisierung
- ▶ Entlüftungsschlitze im oberen und unteren Türbereich
- ▶ eingepprägter Etikettenrahmen für Namensschilder

Verschluss

- ▶ serienmäßig mit einem Drehriegel für Vorhängeschlösser ausgestattet
- ▶ Türen sind einzeln verschließbar

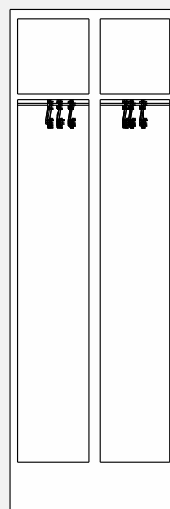
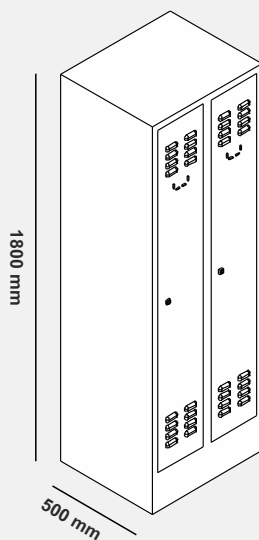

Garderobenschrank auf Sockel, H150 mm

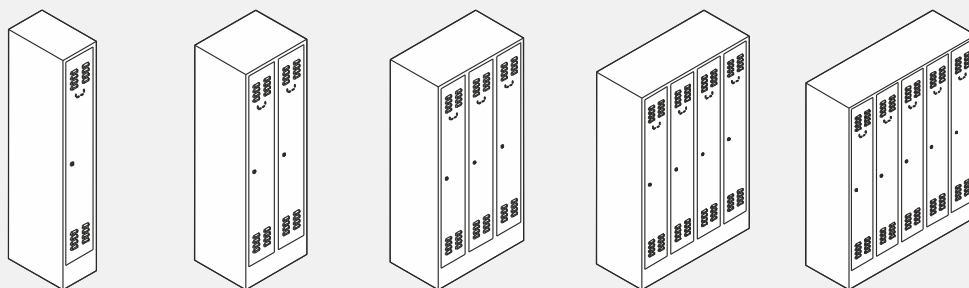

	1-abteilig	2-abteilig	3-abteilig	4-abteilig	5-abteilig
Abteilbreite mm	200	200	200	200	200
Abmessung HxBxT mm	1800x200x500	1800x400x500	1800x600x500	1800x800x500	1800x1000x500
Bestellnummer	GS 11 11 120	GS 11 11 220	GS 11 11 320	GS 11 11 420	GS 11 11 520
Preis €	103,-	144,-	215,-	285,-	435,-
Mehrpreis € Farbgruppe 2	K 15,- T 5,-	K 30,- T 9,-	K 45,- T 13,-	K 60,- T 17,-	K 75,- T 21,-
Abteilbreite mm	250	250	250	250	250
Abmessung HxBxT mm	1800x250x500	1800x500x500	1800x750x500	1800x1000x500	1800x1250x500
Bestellnummer	GS 11 11 125	GS 11 11 225	GS 11 11 325	GS 11 11 425	GS 11 11 525
Preis €	111,-	162,-	239,-	319,-	500,-
Mehrpreis € Farbgruppe 2	K 16,- T 5,-	K 32,- T 10,-	K 48,- T 15,-	K 64,- T 20,-	K 80,- T 25,-
Abteilbreite mm	300	300	300	300	300
Abmessung HxBxT mm	1800x300x500	1800x600x500	1800x900x500	1800x1200x500	1800x1500x500
Bestellnummer	GS 11 11 130	GS 11 11 230	GS 11 11 330	GS 11 11 430	GS 11 11 530
Preis €	119,-	178,-	264,-	350,-	541,-
Mehrpreis € Farbgruppe 2	K 17,- T 6,-	K 34,- T 12,-	K 50,- T 18,-	K 67,- T 24,-	K 84,- T 30,-
Abteilbreite mm	350	350	350	350	-
Abmessung HxBxT mm	1800x350x500	1800x700x500	1800x1050x500	1800x1400x500	-
Bestellnummer	GS 11 11 135	GS 11 11 235	GS 11 11 335	GS 11 11 435	-
Preis €	127,-	194,-	287,-	384,-	-
Mehrpreis € Farbgruppe 2	K 18,- T 7,-	K 35,- T 14,-	K 53,- T 20,-	K 70,- T 27,-	-
Abteilbreite mm	400	400	400	400	-
Abmessung HxBxT mm	1800x400x500	1800x800x500	1800x1200x500	1800x1600x500	-
Bestellnummer	GS 11 11 140	GS 11 11 240	GS 11 11 340	GS 11 11 440	-
Preis €	135,-	211,-	311,-	432,-	-
Mehrpreis € Farbgruppe 2	K 19,- T 8,-	K 37,- T 15,-	K 55,- T 23,-	K 74,- T 30,-	-
Abteilbreite mm	450	450	450	-	-
Abmessung HxBxT mm	1800x450x500	1800x900x500	1800x1350x500	-	-
Bestellnummer	GS 11 11 145	GS 11 11 245	GS 11 11 345	-	-
Preis €	143,-	228,-	338,-	-	-
Mehrpreis € Farbgruppe 2	K 20,- T 9,-	K 39,- T 17,-	K 58,- T 25,-	-	-
Abteilbreite mm	500	500	500	-	-
Abmessung HxBxT mm	1800x500x500	1800x1000x500	1800x1500x500	-	-
Bestellnummer	GS 11 11 150	GS 11 11 250	GS 11 11 350	-	-
Preis €	153,-	244,-	385,-	-	-
Mehrpreis € Farbgruppe 2	K 20,- T 10,-	K 40,- T 19,-	K 60,- T 28,-	-	-
Abteilbreite mm	600	600	-	-	-
Abmessung HxBxT mm	1800x600x500	1800x1200x500	-	-	-
Bestellnummer	GS 11 11 160	GS 11 11 260	-	-	-
Preis €	167,-	275,-	-	-	-
Mehrpreis € Farbgruppe 2	K 25,- T 12,-	K 49,- T 24,-	-	-	-

Garderobenschrank auf Stahlblechfüßen, H150 mm



Ausführung

- ▶ auf 4 Stahlblechfüßen
- ▶ Schrankboden glatt, ohne vorstehende Kanten, dadurch leicht zu reinigen
- ▶ hochwertige, umweltfreundliche Pulverbeschichtung

Innen- ausstattung

- ▶ je Abteil mit einem fest verschweißten Hutboden und einer Kleiderstange mit 3 verschiebbaren Haken aus Kunststoff

Türen

- ▶ mit 2 innenliegenden Scharnieren rechts, links oder rechts und links angeschlagen
- ▶ kastenförmiges Verstärkungsprofil über die gesamte Türhöhe zur zusätzlichen Stabilisierung
- ▶ Entlüftungsschlitze im oberen und unteren Türbereich
- ▶ eingepprägter Etikettenrahmen für Namensschilder

Verschluss

- ▶ serienmäßig mit einem Drehriegel für Vorhängeschlösser ausgestattet
- ▶ Türen sind einzeln verschließbar

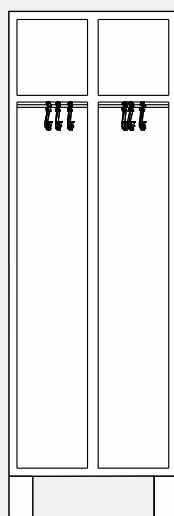
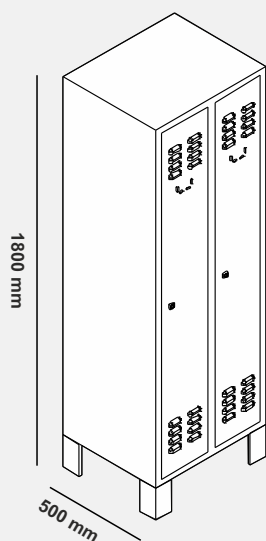

Garderobenschrank auf Stahlblechfüßen, H150 mm

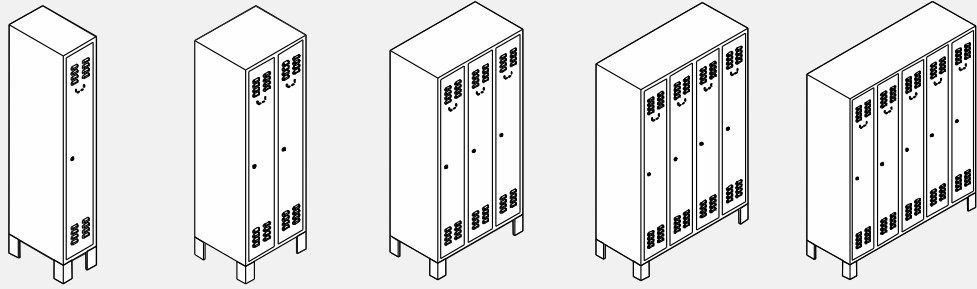

	1-abteilig	2-abteilig	3-abteilig	4-abteilig	5-abteilig
Abteilbreite mm	200	200	200	200	200
Abmessung HxBxT mm	1800x200x500	1800x400x500	1800x600x500	1800x800x500	1800x1000x500
Bestellnummer	GS 21 11 120	GS 21 11 220	GS 21 11 320	GS 21 11 420	GS 21 11 520
Preis €	103,-	144,-	215,-	285,-	435,-
Mehrpreis € Farbgruppe 2	K 15,- T 5,-	K 30,- T 9,-	K 45,- T 13,-	K 60,- T 17,-	K 75,- T 21,-
Abteilbreite mm	250	250	250	250	250
Abmessung HxBxT mm	1800x250x500	1800x500x500	1800x750x500	1800x1000x500	1800x1250x500
Bestellnummer	GS 21 11 125	GS 21 11 225	GS 21 11 325	GS 21 11 425	GS 21 11 525
Preis €	111,-	162,-	239,-	319,-	500,-
Mehrpreis € Farbgruppe 2	K 16,- T 5,-	K 32,- T 10,-	K 48,- T 15,-	K 64,- T 20,-	K 80,- T 25,-
Abteilbreite mm	300	300	300	300	300
Abmessung HxBxT mm	1800x300x500	1800x600x500	1800x900x500	1800x1200x500	1800x1500x500
Bestellnummer	GS 21 11 130	GS 21 11 230	GS 21 11 330	GS 21 11 430	GS 21 11 530
Preis €	119,-	178,-	264,-	350,-	541,-
Mehrpreis € Farbgruppe 2	K 17,- T 6,-	K 34,- T 12,-	K 50,- T 18,-	K 67,- T 24,-	K 84,- T 30,-
Abteilbreite mm	350	350	350	350	-
Abmessung HxBxT mm	1800x350x500	1800x700x500	1800x1050x500	1800x1400x500	-
Bestellnummer	GS 21 11 135	GS 21 11 235	GS 21 11 335	GS 21 11 435	-
Preis €	127,-	194,-	287,-	384,-	-
Mehrpreis € Farbgruppe 2	K 18,- T 7,-	K 35,- T 14,-	K 53,- T 20,-	K 70,- T 27,-	-
Abteilbreite mm	400	400	400	400	-
Abmessung HxBxT mm	1800x400x500	1800x800x500	1800x1200x500	1800x1600x500	-
Bestellnummer	GS 21 11 140	GS 21 11 240	GS 21 11 340	GS 21 11 440	-
Preis €	135,-	211,-	311,-	432,-	-
Mehrpreis € Farbgruppe 2	K 19,- T 8,-	K 37,- T 15,-	K 55,- T 23,-	K 74,- T 30,-	-
Abteilbreite mm	450	450	450	-	-
Abmessung HxBxT mm	1800x450x500	1800x900x500	1800x1350x500	-	-
Bestellnummer	GS 21 11 145	GS 21 11 245	GS 21 11 345	-	-
Preis €	143,-	228,-	338,-	-	-
Mehrpreis € Farbgruppe 2	K 20,- T 9,-	K 39,- T 17,-	K 58,- T 25,-	-	-
Abteilbreite mm	500	500	500	-	-
Abmessung HxBxT mm	1800x500x500	1800x1000x500	1800x1500x500	-	-
Bestellnummer	GS 21 11 150	GS 21 11 250	GS 21 11 350	-	-
Preis €	153,-	244,-	385,-	-	-
Mehrpreis € Farbgruppe 2	K 20,- T 10,-	K 40,- T 19,-	K 60,- T 28,-	-	-
Abteilbreite mm	600	600	-	-	-
Abmessung HxBxT mm	1800x600x500	1800x1200x500	-	-	-
Bestellnummer	GS 21 11 160	GS 21 11 260	-	-	-
Preis €	167,-	275,-	-	-	-
Mehrpreis € Farbgruppe 2	K 25,- T 12,-	K 49,- T 24,-	-	-	-

Schulgarderobenschrank auf Sockel oder Stahlblechfüßen, H150 mm



Ausführung

- ▶ auf allseitig geschlossenem Sockel oder 4 Stahlblechfüßen
- ▶ Schrankhöhe ist den Anforderungen in Schulen und Kindergärten angepasst
- ▶ Schrankboden glatt, ohne vorstehende Kanten, dadurch leicht zu reinigen
- ▶ hochwertige, umweltfreundliche Pulverbeschichtung

Innen- ausstattung

- ▶ je Abteil mit einem fest verschweißten Hutboden und einer Kleiderstange mit 3 verschiebbaren Haken aus Kunststoff
- ▶ im unteren Schrankbereich befindet sich zusätzlich ein fest eingebautes ca. 250 mm hohes Schuhfach
- ▶ das Schuhfach ist mit einer Schuhschale aus Kunststoff ausgestattet

Türen

- ▶ mit 2 innenliegenden Scharnieren rechts oder links angeschlagen
- ▶ 2 verchromte Türbegrenzer im oberen und unteren Bereich beschränken den Öffnungswinkel auf ca. 90° und verhindern ein Überdehnen und Beschädigen der Tür
- ▶ kastenförmiges Verstärkungsprofil über die gesamte Türhöhe zur zusätzlichen Stabilisierung
- ▶ Entlüftungsschlitze im oberen und unteren Türbereich
- ▶ eingepprägter Etikettenrahmen für Namensschilder

Verschluss

- ▶ serienmäßig mit einem Drehriegel für Vorhängeschlösser ausgestattet
- ▶ Türen sind einzeln verschließbar

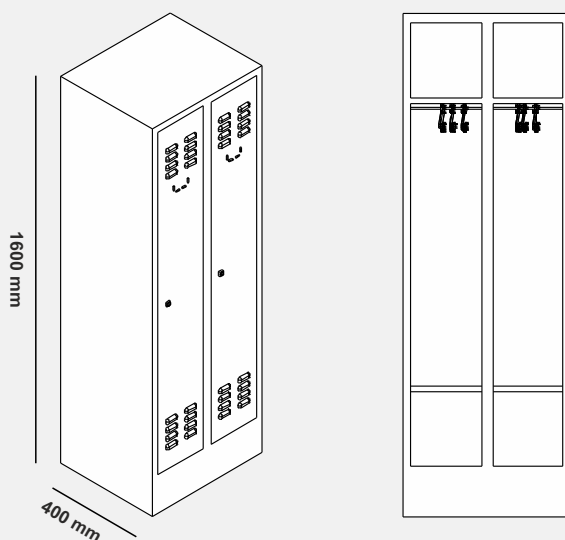

Schulgarderobenschrank auf Sockel oder Stahlblechfüßen, H150 mm

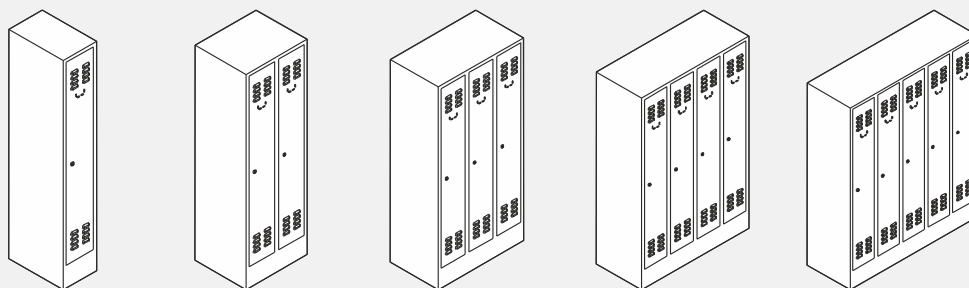

	1-abteilig	2-abteilig	3-abteilig	4-abteilig	5-abteilig
Abteillbreite mm	300	300	300	300	300
Abmessung HxBxT mm	1600x300x400	1600x600x400	1600x900x400	1600x1200x400	1600x1500x400
Bestellnummer	GC 11 11 130	GC 11 11 230	GC 11 11 330	GC 11 11 430	GC 11 11 530
Preis €	199,-	272,-	377,-	499,-	660,-
Mehrpreis € Farbgruppe 2	K 17,- T 6,-	K 34,- T 12,-	K 50,- T 18,-	K 67,- T 24,-	K 84,- T 30,-
Abteillbreite mm	350	350	350	350	-
Abmessung HxBxT mm	1600x350x400	1600x700x400	1600x1050x400	1600x1400x400	-
Bestellnummer	GC 11 11 135	GC 11 11 235	GC 11 11 335	GC 11 11 435	-
Preis €	217,-	298,-	413,-	545,-	-
Mehrpreis € Farbgruppe 2	K 18,- T 7,-	K 35,- T 14,-	K 53,- T 20,-	K 70,- T 27,-	-
Abteillbreite mm	400	400	400	400	-
Abmessung HxBxT mm	1600x400x400	1600x800x400	1600x1200x400	1600x1600x400	-
Bestellnummer	GC 11 11 140	GC 11 11 240	GC 11 11 340	GC 11 11 440	-
Preis €	237,-	324,-	450,-	595,-	-
Mehrpreis € Farbgruppe 2	K 19,- T 8,-	K 37,- T 15,-	K 55,- T 23,-	K 74,- T 30,-	-

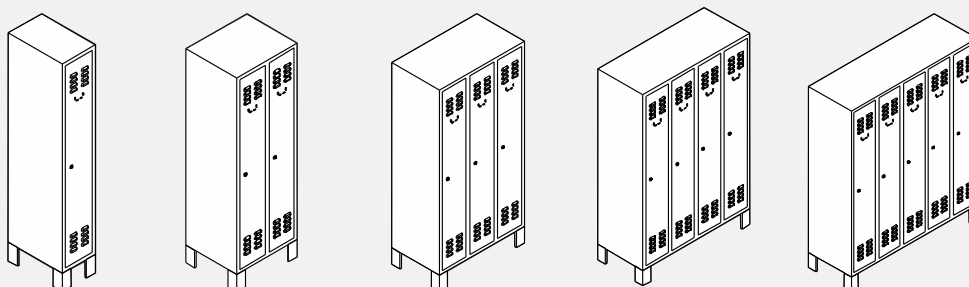

	1-abteilig	2-abteilig	3-abteilig	4-abteilig	5-abteilig
Abteillbreite mm	300	300	300	300	300
Abmessung HxBxT mm	1600x300x400	1600x600x400	1600x900x400	1600x1200x400	1600x1500x400
Bestellnummer	GC 21 11 130	GC 21 11 230	GC 21 11 330	GC 21 11 430	GC 21 11 530
Preis €	199,-	272,-	377,-	499,-	660,-
Mehrpreis € Farbgruppe 2	K 17,- T 6,-	K 34,- T 12,-	K 50,- T 18,-	K 67,- T 24,-	K 84,- T 30,-
Abteillbreite mm	350	350	350	350	-
Abmessung HxBxT mm	1600x350x400	1600x700x400	1600x1050x400	1600x1400x400	-
Bestellnummer	GC 21 11 135	GC 21 11 235	GC 21 11 335	GC 21 11 435	-
Preis €	217,-	298,-	413,-	545,-	-
Mehrpreis € Farbgruppe 2	K 18,- T 7,-	K 35,- T 14,-	K 53,- T 20,-	K 70,- T 27,-	-
Abteillbreite mm	400	400	400	400	-
Abmessung HxBxT mm	1600x400x400	1600x800x400	1600x1200x400	1600x1600x400	-
Bestellnummer	GC 21 11 140	GC 21 11 240	GC 21 11 340	GC 21 11 440	-
Preis €	237,-	324,-	450,-	595,-	-
Mehrpreis € Farbgruppe 2	K 19,- T 8,-	K 37,- T 15,-	K 55,- T 23,-	K 74,- T 30,-	-

Kleider-Wäsche-Garderobenschrank auf Sockel oder Stahlblechfüßen, H150 mm



Ausführung

- ▶ auf allseitig geschlossenem Sockel oder 4 Stahlblechfüßen
- ▶ Schrankboden glatt, ohne vorstehende Kanten, dadurch leicht zu reinigen
- ▶ hochwertige, umweltfreundliche Pulverbeschichtung

Innen- ausstattung

- ▶ rechtes Abteil mit einem fest verschweißten Hutboden und einer Kleiderstange mit 3 verschiebbaren Haken aus Kunststoff
- ▶ linkes Abteil mit 3 fest verschweißten Fachböden

Türen

- ▶ mit 2 innenliegenden Scharnieren rechts und links angeschlagen
- ▶ kastenförmiges Verstärkungsprofil über die gesamte Türhöhe zur zusätzlichen Stabilisierung
- ▶ Entlüftungsschlitze im oberen und unteren Türbereich
- ▶ eingepprägter Etikettenrahmen für Namensschilder

Verschluss

- ▶ serienmäßig mit einem Drehriegel für Vorhängeschlösser ausgestattet
- ▶ Türen gemeinsam mittig verschließbar

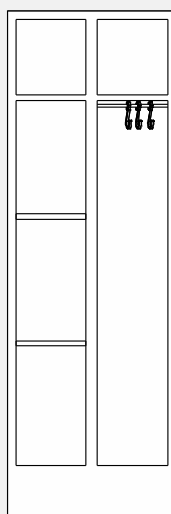
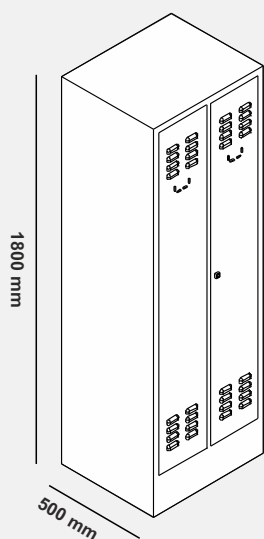

Kleider-Wäsche-Garderobenschrank auf Sockel oder Stahlblechfüßen, H150 mm

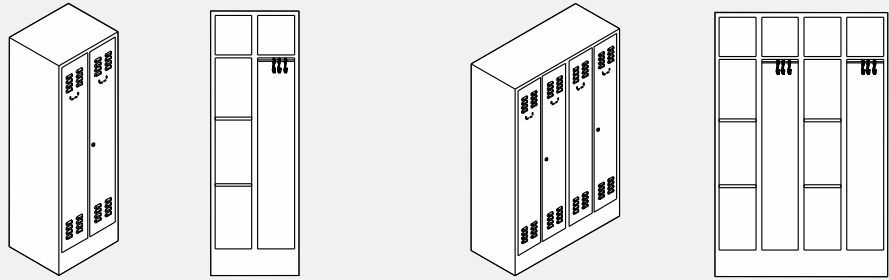

	2-abteilig	4-abteilig
Abteilbreite mm	200	200
Abmessung HxBxT mm	1800x400x500	1800x800x500
Bestellnummer	GK 11 11 220	GK 11 11 420
Preis €	146,-	309,-
Mehrpreis € Farbgruppe 2	K 30,- T 9,-	K 60,- T 17,-
Abteilbreite mm	250	250
Abmessung HxBxT mm	1800x500x500	1800x1000x500
Bestellnummer	GK 11 11 225	GK 11 11 425
Preis €	163,-	325,-
Mehrpreis € Farbgruppe 2	K 32,- T 10,-	K 64,- T 20,-
Abteilbreite mm	300	300
Abmessung HxBxT mm	1800x600x500	1800x1200x500
Bestellnummer	GK 11 11 230	GK 11 11 430
Preis €	180,-	359,-
Mehrpreis € Farbgruppe 2	K 34,- T 12,-	K 67,- T 24,-

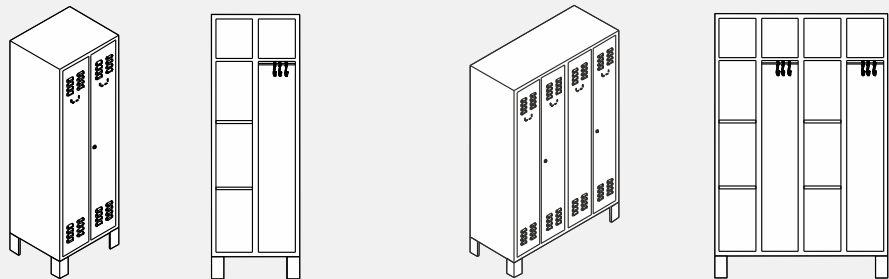

	2-abteilig	4-abteilig
Abteilbreite mm	200	200
Abmessung HxBxT mm	1800x400x500	1800x800x500
Bestellnummer	GK 21 11 220	GK 21 11 420
Preis €	146,-	309,-
Mehrpreis € Farbgruppe 2	K 30,- T 9,-	K 60,- T 17,-
Abteilbreite mm	250	250
Abmessung HxBxT mm	1800x500x500	1800x1000x500
Bestellnummer	GK 21 11 225	GK 21 11 425
Preis €	163,-	325,-
Mehrpreis € Farbgruppe 2	K 32,- T 10,-	K 64,- T 20,-
Abteilbreite mm	300	300
Abmessung HxBxT mm	1800x600x500	1800x1200x500
Bestellnummer	GK 21 11 230	GK 21 11 430
Preis €	180,-	359,-
Mehrpreis € Farbgruppe 2	K 34,- T 12,-	K 67,- T 24,-

Garderobenschrank mit Schrägdach auf Sockel, H150 mm



Schrägdach

- ▶ Neigungswinkel 11,4°
- ▶ Höhenunterschied zwischen Schrankfront und Rückseite beträgt 100 mm

Ausführung

- ▶ auf allseitig geschlossenem Sockel
- ▶ Schrankboden glatt, ohne vorstehende Kanten, dadurch leicht zu reinigen
- ▶ hochwertige, umweltfreundliche Pulverbeschichtung

Innen- ausstattung

- ▶ je Abteil mit einem fest verschweißten Hutboden und einer Kleiderstange mit 3 verschiebbaren Haken aus Kunststoff

Türen

- ▶ mit 2 innenliegenden Scharnieren rechts, links oder rechts und links angeschlagen
- ▶ kastenförmiges Verstärkungsprofil über die gesamte Türhöhe zur zusätzlichen Stabilisierung
- ▶ Entlüftungsschlitze im oberen und unteren Türbereich
- ▶ eingepprägter Etikettenrahmen für Namensschilder

Verschluss

- ▶ serienmäßig mit einem Drehriegel für Vorhängeschlösser ausgestattet
- ▶ Türen sind einzeln verschließbar

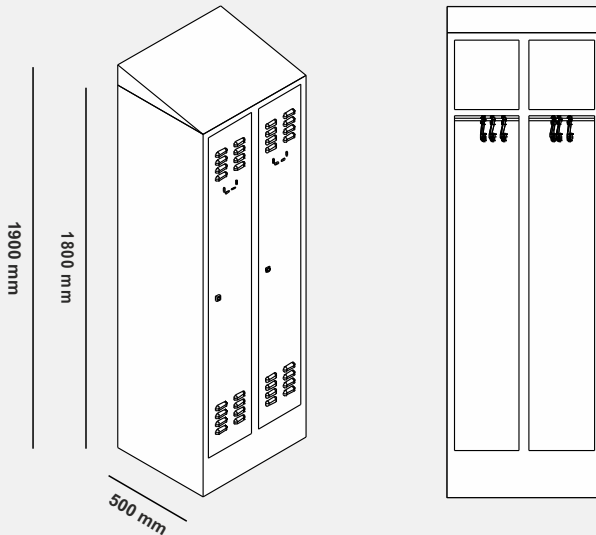

Garderobenschrank mit Schrägdach auf Sockel, H150 mm

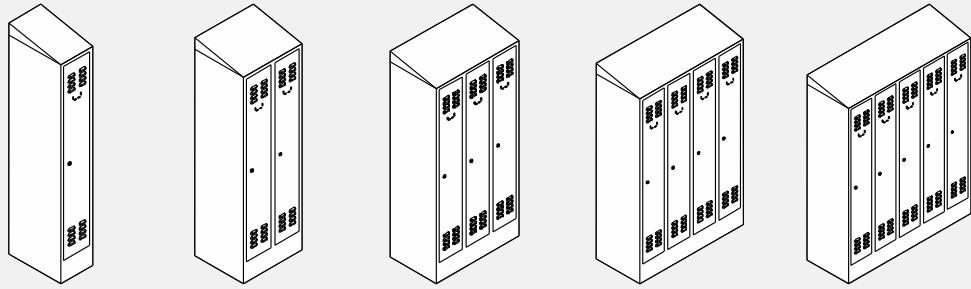

	1-abteilig	2-abteilig	3-abteilig	4-abteilig	5-abteilig
Abteilbreite mm	200	200	200	200	200
Abmessung HxBxT mm	1800/1900x200x500	1800/1900x400x500	1800/1900x600x500	1800/1900x800x500	1800/1900x1000x500
Bestellnummer	GS 11 51 120	GS 11 51 220	GS 11 51 320	GS 11 51 420	GS 11 51 520
Preis €	117,-	166,-	247,-	329,-	480,-
Mehrpreis € Farbgruppe 2	K 15,- T 5,-	K 30,- T 9,-	K 45,- T 13,-	K 60,- T 17,-	K 75,- T 21,-
Abteilbreite mm	250	250	250	250	250
Abmessung HxBxT mm	1800/1900x250x500	1800/1900x500x500	1800/1900x750x500	1800/1900x1000x500	1800/1900x1250x500
Bestellnummer	GS 11 51 125	GS 11 51 225	GS 11 51 325	GS 11 51 425	GS 11 51 525
Preis €	123,-	181,-	272,-	362,-	520,-
Mehrpreis € Farbgruppe 2	K 16,- T 5,-	K 32,- T 10,-	K 48,- T 15,-	K 64,- T 20,-	K 80,- T 25,-
Abteilbreite mm	300	300	300	300	300
Abmessung HxBxT mm	1800/1900x300x500	1800/1900x600x500	1800/1900x900x500	1800/1900x1200x500	1800/1900x1500x500
Bestellnummer	GS 11 51 130	GS 11 51 230	GS 11 51 330	GS 11 51 430	GS 11 51 530
Preis €	134,-	198,-	297,-	393,-	578,-
Mehrpreis € Farbgruppe 2	K 17,- T 6,-	K 34,- T 12,-	K 50,- T 18,-	K 67,- T 24,-	K 84,- T 30,-
Abteilbreite mm	350	350	350	350	-
Abmessung HxBxT mm	1800/1900x350x500	1800/1900x700x500	1800/1900x1050x500	1800/1900x1400x500	-
Bestellnummer	GS 11 51 135	GS 11 51 235	GS 11 51 335	GS 11 51 435	-
Preis €	139,-	216,-	321,-	442,-	-
Mehrpreis € Farbgruppe 2	K 18,- T 7,-	K 35,- T 14,-	K 53,- T 20,-	K 70,- T 27,-	-
Abteilbreite mm	400	400	400	400	-
Abmessung HxBxT mm	1800/1900x400x500	1800/1900x800x500	1800/1900x1200x500	1800/1900x1600x500	-
Bestellnummer	GS 11 51 140	GS 11 51 240	GS 11 51 340	GS 11 51 440	-
Preis €	150,-	232,-	346,-	491,-	-
Mehrpreis € Farbgruppe 2	K 19,- T 8,-	K 37,- T 15,-	K 55,- T 23,-	K 74,- T 30,-	-
Abteilbreite mm	450	450	450	-	-
Abmessung HxBxT mm	1800/1900x450x500	1800/1900x900x500	1800/1900x1350x500	-	-
Bestellnummer	GS 11 51 145	GS 11 51 245	GS 11 51 345	-	-
Preis €	158,-	248,-	386,-	-	-
Mehrpreis € Farbgruppe 2	K 20,- T 9,-	K 39,- T 17,-	K 58,- T 25,-	-	-
Abteilbreite mm	500	500	500	-	-
Abmessung HxBxT mm	1800/1900x500x500	1800/1900x1000x500	1800/1900x1500x500	-	-
Bestellnummer	GS 11 51 150	GS 11 51 250	GS 11 51 350	-	-
Preis €	164,-	265,-	427,-	-	-
Mehrpreis € Farbgruppe 2	K 20,- T 10,-	K 40,- T 19,-	K 60,- T 28,-	-	-
Abteilbreite mm	600	600	-	-	-
Abmessung HxBxT mm	1800/1900x600x500	1800/1900x1200x500	-	-	-
Bestellnummer	GS 11 51 160	GS 11 51 260	-	-	-
Preis €	180,-	299,-	-	-	-
Mehrpreis € Farbgruppe 2	K 25,- T 12,-	K 49,- T 24,-	-	-	-

Garderobenschrank mit Schrägdach auf Stahlblechfüßen, H150 mm



Schrägdach

- ▶ Neigungswinkel 11,4°
- ▶ Höhenunterschied zwischen Schrankfront und Rückseite beträgt 100 mm

Ausführung

- ▶ auf 4 Stahlblechfüßen
- ▶ Schrankboden glatt, ohne vorstehende Kanten, dadurch leicht zu reinigen
- ▶ hochwertige, umweltfreundliche Pulverbeschichtung

Innen- ausstattung

- ▶ je Abteil mit einem fest verschweißten Hutboden und einer Kleiderstange mit 3 verschiebbaren Haken aus Kunststoff

Türen

- ▶ mit 2 innenliegenden Scharnieren rechts, links oder rechts und links angeschlagen
- ▶ kastenförmiges Verstärkungsprofil über die gesamte Türhöhe zur zusätzlichen Stabilisierung
- ▶ Entlüftungsschlitze im oberen und unteren Türbereich
- ▶ eingepägter Etikettenrahmen für Namensschilder

Verschluss

- ▶ serienmäßig mit einem Drehriegel für Vorhängeschlösser ausgestattet
- ▶ Türen sind einzeln verschließbar

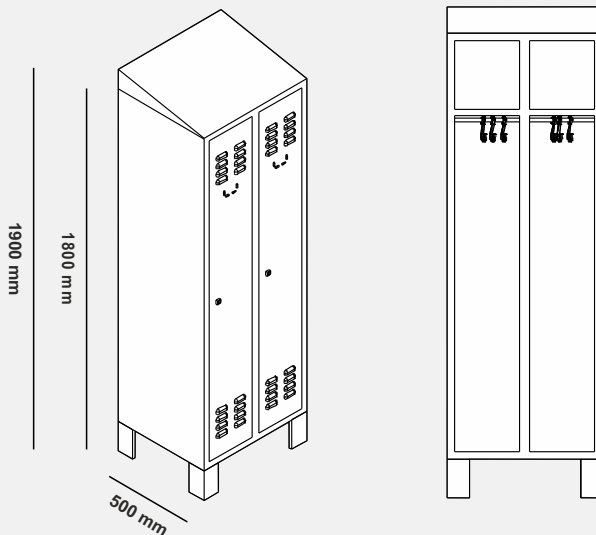

Garderobenschrank mit Schrägdach auf Stahlblechfüßen, H150 mm

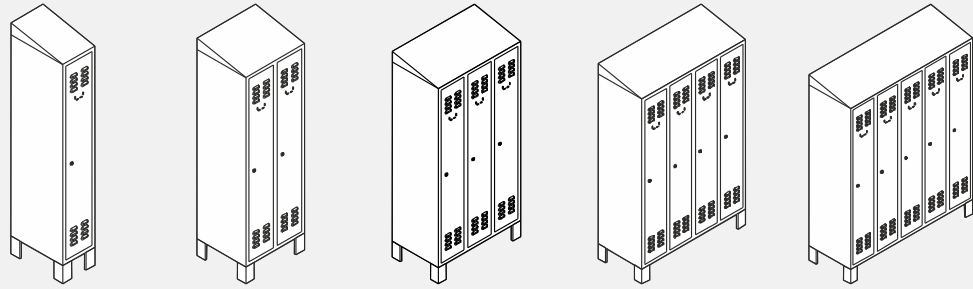

	1-abteilig	2-abteilig	3-abteilig	4-abteilig	5-abteilig
Abteilbreite mm	200	200	200	200	200
Abmessung HxBxT mm	1800/1900x200x500	1800/1900x400x500	1800/1900x600x500	1800/1900x800x500	1800/1900x1000x500
Bestellnummer	GS 21 51 120	GS 21 51 220	GS 21 51 320	GS 21 51 420	GS 21 51 520
Preis €	117,-	166,-	247,-	329,-	480,-
Mehrpreis € Farbgruppe 2	K 15,- T 5,-	K 30,- T 9,-	K 45,- T 13,-	K 60,- T 17,-	K 75,- T 21,-
Abteilbreite mm	250	250	250	250	250
Abmessung HxBxT mm	1800/1900x250x500	1800/1900x500x500	1800/1900x750x500	1800/1900x1000x500	1800/1900x1250x500
Bestellnummer	GS 21 51 125	GS 21 51 225	GS 21 51 325	GS 21 51 425	GS 21 51 525
Preis €	123,-	181,-	272,-	362,-	520,-
Mehrpreis € Farbgruppe 2	K 16,- T 5,-	K 32,- T 10,-	K 48,- T 15,-	K 64,- T 20,-	K 80,- T 25,-
Abteilbreite mm	300	300	300	300	300
Abmessung HxBxT mm	1800/1900x300x500	1800/1900x600x500	1800/1900x900x500	1800/1900x1200x500	1800/1900x1500x500
Bestellnummer	GS 21 51 130	GS 21 51 230	GS 21 51 330	GS 21 51 430	GS 21 51 530
Preis €	134,-	198,-	297,-	393,-	578,-
Mehrpreis € Farbgruppe 2	K 17,- T 6,-	K 34,- T 12,-	K 50,- T 18,-	K 67,- T 24,-	K 84,- T 30,-
Abteilbreite mm	350	350	350	350	-
Abmessung HxBxT mm	1800/1900x350x500	1800/1900x700x500	1800/1900x1050x500	1800/1900x1400x500	-
Bestellnummer	GS 21 51 135	GS 21 51 235	GS 21 51 335	GS 21 51 435	-
Preis €	139,-	216,-	321,-	442,-	-
Mehrpreis € Farbgruppe 2	K 18,- T 7,-	K 35,- T 14,-	K 53,- T 20,-	K 70,- T 27,-	-
Abteilbreite mm	400	400	400	400	-
Abmessung HxBxT mm	1800/1900x400x500	1800/1900x800x500	1800/1900x1200x500	1800/1900x1600x500	-
Bestellnummer	GS 21 51 140	GS 21 51 240	GS 21 51 340	GS 21 51 440	-
Preis €	150,-	232,-	346,-	491,-	-
Mehrpreis € Farbgruppe 2	K 19,- T 8,-	K 37,- T 15,-	K 55,- T 23,-	K 74,- T 30,-	-
Abteilbreite mm	450	450	450	-	-
Abmessung HxBxT mm	1800/1900x450x500	1800/1900x900x500	1800/1900x1350x500	-	-
Bestellnummer	GS 21 51 145	GS 21 51 245	GS 21 51 345	-	-
Preis €	158,-	248,-	386,-	-	-
Mehrpreis € Farbgruppe 2	K 20,- T 9,-	K 39,- T 17,-	K 58,- T 25,-	-	-
Abteilbreite mm	500	500	500	-	-
Abmessung HxBxT mm	1800/1900x500x500	1800/1900x1000x500	1800/1900x1500x500	-	-
Bestellnummer	GS 21 51 150	GS 21 51 250	GS 21 51 350	-	-
Preis €	164,-	265,-	427,-	-	-
Mehrpreis € Farbgruppe 2	K 20,- T 10,-	K 40,- T 19,-	K 60,- T 28,-	-	-
Abteilbreite mm	600	600	-	-	-
Abmessung HxBxT mm	1800/1900x600x500	1800/1900x1200x500	-	-	-
Bestellnummer	GS 21 51 160	GS 21 51 260	-	-	-
Preis €	180,-	299,-	-	-	-
Mehrpreis € Farbgruppe 2	K 25,- T 12,-	K 49,- T 24,-	-	-	-

Garderobenschrank auf untergebauter Sitzbank, H400 mm

Ausführung

- ▶ auf untergebauter Sitzbank
- ▶ Schrankboden glatt, ohne vorstehende Kanten, dadurch leicht zu reinigen
- ▶ hochwertige, umweltfreundliche Pulverbeschichtung

untergebaute Sitzbank

- ▶ Rahmen aus Vierkantrohr 30x30x2 mm gefertigt, sauber verschweißt und verschliffen
- ▶ höhenausgleichende Bodenstopfen zum Niveaueausgleich von bis zu 40 mm
- ▶ Bankauflage aus farblos lackiertem Buchenholz oder grauen, metallverstärkten Kunststoffleisten gegen Aufpreis

Innen- ausstattung

- ▶ je Abteil mit einem fest verschweißten Hutboden und einer Kleiderstange mit 3 verschiebbaren Haken aus Kunststoff

Türen

- ▶ mit 2 innenliegenden Scharnieren rechts, links oder rechts und links angeschlagen
- ▶ kastenförmiges Verstärkungsprofil über die gesamte Türhöhe zur zusätzlichen Stabilisierung
- ▶ Entlüftungsschlitze im oberen und unteren Türbereich
- ▶ eingepprägter Etikettenrahmen für Namensschilder

Verschluss

- ▶ serienmäßig mit einem Drehriegel für Vorhängeschlösser ausgestattet
- ▶ Türen sind einzeln verschließbar

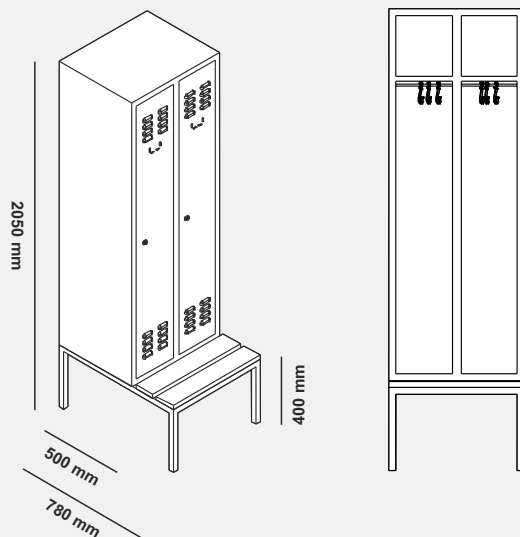

Garderobenschrank auf untergebauter Sitzbank, H400 mm

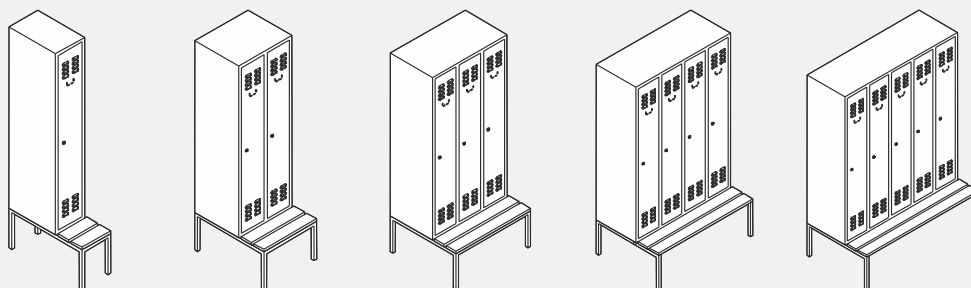

	1-abteilig	2-abteilig	3-abteilig	4-abteilig	5-abteilig
Abteilbreite mm	200	200	200	200	200
Abmessung HxBxT mm	2050x200x500/780	2050x400x500/780	2050x600x500/780	2050x800x500/780	2050x1000x500/780
Bestellnummer	GS 61 11 120	GS 61 11 220	GS 61 11 320	GS 61 11 420	GS 61 11 520
Preis €	177,-	249,-	317,-	401,-	527,-
Mehrpreis € Farbgruppe 2	U5,- K15,- T5,-	U9,- K29,- T9,-	U13,- K43,- T13,-	U17,- K57,- T17,-	U21,- K71,- T21,-
Abteilbreite mm	250	250	250	250	250
Abmessung HxBxT mm	2050x250x500/780	2050x500x500/780	2050x750x500/780	2050x1000x500/780	2050x1250x500/780
Bestellnummer	GS 61 11 125	GS 61 11 225	GS 61 11 325	GS 61 11 425	GS 61 11 525
Preis €	186,-	274,-	352,-	445,-	584,-
Mehrpreis € Farbgruppe 2	U5,- K15,- T5,-	U10,- K30,- T10,-	U15,- K45,- T15,-	U20,- K60,- T20,-	U25,- K75,- T25,-
Abteilbreite mm	300	300	300	300	300
Abmessung HxBxT mm	2050x300x500/780	2050x600x500/780	2050x900x500/780	2050x1200x500/780	2050x1500x500/780
Bestellnummer	GS 61 11 130	GS 61 11 230	GS 61 11 330	GS 61 11 430	GS 61 11 530
Preis €	198,-	295,-	386,-	488,-	630,-
Mehrpreis € Farbgruppe 2	U6,- K16,- T6,-	U12,- K32,- T12,-	U18,- K48,- T18,-	U24,- K64,- T24,-	U28,- K80,- T30,-
Abteilbreite mm	350	350	350	350	-
Abmessung HxBxT mm	2050x350x500/780	2050x700x500/780	2050x1050x500/780	2050x1400x500/780	-
Bestellnummer	GS 61 11 135	GS 61 11 235	GS 61 11 335	GS 61 11 435	-
Preis €	211,-	317,-	418,-	533,-	-
Mehrpreis € Farbgruppe 2	U7,- K17,- T7,-	U14,- K34,- T14,-	U20,- K50,- T20,-	U27,- K67,- T27,-	-
Abteilbreite mm	400	400	400	400	-
Abmessung HxBxT mm	2050x400x500/780	2050x800x500/780	2050x1200x500/780	2050x1600x500/780	-
Bestellnummer	GS 61 11 140	GS 61 11 240	GS 61 11 340	GS 61 11 440	-
Preis €	221,-	341,-	451,-	578,-	-
Mehrpreis € Farbgruppe 2	U8,- K18,- T8,-	U15,- K35,- T15,-	U23,- K53,- T23,-	U30,- K70,- T30,-	-
Abteilbreite mm	450	450	450	-	-
Abmessung HxBxT mm	2050x450x500/780	2050x900x500/780	2050x1350x500/780	-	-
Bestellnummer	GS 61 11 145	GS 61 11 245	GS 61 11 345	-	-
Preis €	232,-	363,-	486,-	-	-
Mehrpreis € Farbgruppe 2	U9,- K19,- T9,-	U17,- K37,- T17,-	U25,- K55,- T25,-	-	-
Abteilbreite mm	500	500	500	-	-
Abmessung HxBxT mm	2050x500x500/780	2050x1000x500/780	2050x1500x500/780	-	-
Bestellnummer	GS 61 11 150	GS 61 11 250	GS 61 11 350	-	-
Preis €	243,-	384,-	519,-	-	-
Mehrpreis € Farbgruppe 2	U10,- K20,- T10,-	T19,- K40,- T19,-	U28,- K60,- T28,-	-	-
Abteilbreite mm	600	600	-	-	-
Abmessung HxBxT mm	2050x600x500/780	2050x1200x500/780	-	-	-
Bestellnummer	GS 61 11 160	GS 61 11 260	-	-	-
Preis €	266,-	428,-	-	-	-
Mehrpreis € Farbgruppe 2	U12,- K24,- T12,-	U24,- K47,- T24,-	-	-	-

Garderobenschrank auf Untergestell mit ausziehbarer Sitzbank, H400 mm

Ausführung

- ▶ auf Untergestell mit ausziehbarer Sitzbank
- ▶ Schrankboden glatt, ohne vorstehende Kanten, dadurch leicht zu reinigen
- ▶ hochwertige, umweltfreundliche Pulverbeschichtung

untergebaute Sitzbank

- ▶ Rahmen aus Vierkantrrohr 30x30x2 mm gefertigt, sauber verschweißt und verschliffen
- ▶ höhenausgleichende Bodenstopfen zum Niveaueausgleich von bis zu 40 mm
- ▶ Bankauflage aus farblos lackiertem Buchenholz oder grauen Kunststoffleisten gegen Aufpreis
- ▶ Sitzbank auf Gleitschienen gelagert und bei Bedarf ausziehbar

Innen- ausstattung

- ▶ je Abteil mit einem fest verschweißten Hutboden und einer Kleiderstange mit 3 verschiebbaren Haken aus Kunststoff

Türen

- ▶ mit 2 innenliegenden Scharnieren rechts, links oder rechts und links angeschlagen
- ▶ kastenförmiges Verstärkungsprofil über die gesamte Türhöhe zur zusätzlichen Stabilisierung
- ▶ Entlüftungsschlitze im oberen und unteren Türbereich
- ▶ eingepprägter Etikettenrahmen für Namensschilder

Verschluss

- ▶ serienmäßig mit einem Drehriegel für Vorhängeschlösser ausgestattet
- ▶ Türen sind einzeln verschließbar

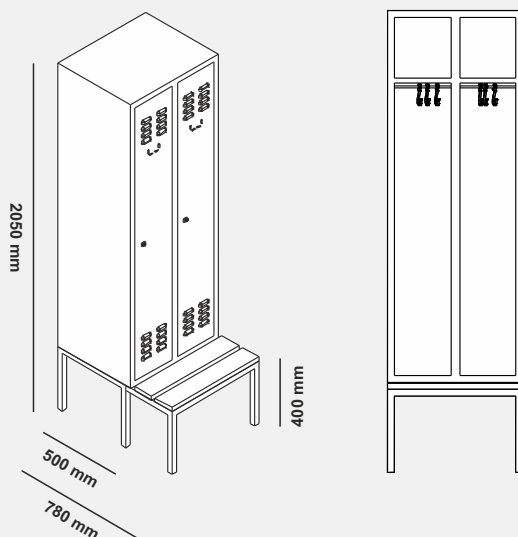

Garderobenschrank auf Untergestell mit ausziehbarer Sitzbank, H400 mm

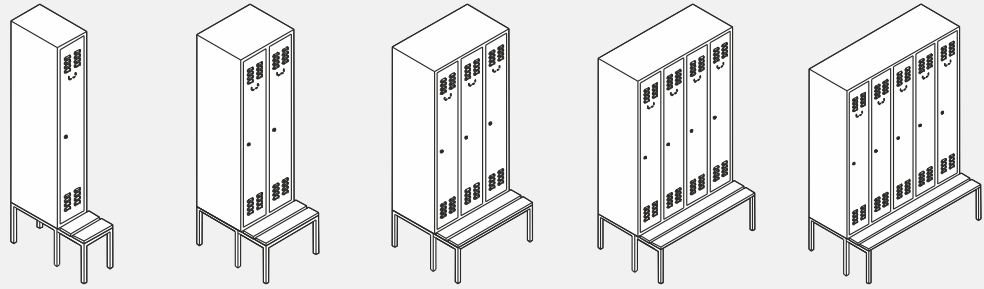

	1-abteilig	2-abteilig	3-abteilig	4-abteilig	5-abteilig
Abteilbreite mm	200	200	200	200	200
Abmessung HxBxT mm	2050x200x500/780	2050x400x500/780	2050x600x500/780	2050x800x500/780	2050x1000x500/780
Bestellnummer	GS 44 11 120	GS 44 11 220	GS 44 11 320	GS 44 11 420	GS 44 11 520
Preis €	185,-	261,-	333,-	419,-	567,-
Mehrpreis € Farbgruppe 2	U5,- K15,- T5,-	U9,- K29,- T9,-	U13,- K43,- T13,-	U17,- K57,- T17,-	U21,- K71,- T21,-
Abteilbreite mm	250	250	250	250	250
Abmessung HxBxT mm	2050x250x500/780	2050x500x500/780	2050x750x500/780	2050x1000x500/780	2050x1250x500/780
Bestellnummer	GS 44 11 125	GS 44 11 225	GS 44 11 325	GS 44 11 425	GS 44 11 525
Preis €	196,-	286,-	368,-	465,-	634,-
Mehrpreis € Farbgruppe 2	U5,- K15,- T5,-	U10,- K30,- T10,-	U15,- K45,- T15,-	U20,- K60,- T20,-	U25,- K75,- T25,-
Abteilbreite mm	300	300	300	300	300
Abmessung HxBxT mm	2050x300x500/780	2050x600x500/780	2050x900x500/780	2050x1200x500/780	2050x1500x500/780
Bestellnummer	GS 44 11 130	GS 44 11 230	GS 44 11 330	GS 44 11 430	GS 44 11 530
Preis €	207,-	309,-	404,-	511,-	680,-
Mehrpreis € Farbgruppe 2	U6,- K16,- T6,-	U12,- K32,- T12,-	U18,- K48,- T18,-	U24,- K64,- T24,-	U28,- K80,- T30,-
Abteilbreite mm	350	350	350	350	-
Abmessung HxBxT mm	2050x350x500/780	2050x700x500/780	2050x1050x500/780	2050x1400x500/780	-
Bestellnummer	GS 44 11 135	GS 44 11 235	GS 44 11 335	GS 44 11 435	-
Preis €	220,-	332,-	437,-	557,-	-
Mehrpreis € Farbgruppe 2	U7,- K17,- T7,-	U14,- K34,- T14,-	U20,- K50,- T20,-	U27,- K67,- T27,-	-
Abteilbreite mm	400	400	400	400	-
Abmessung HxBxT mm	2050x400x500/780	2050x800x500/780	2050x1200x500/780	2050x1600x500/780	-
Bestellnummer	GS 44 11 140	GS 44 11 240	GS 44 11 340	GS 44 11 440	-
Preis €	232,-	355,-	473,-	604,-	-
Mehrpreis € Farbgruppe 2	U8,- K18,- T8,-	U15,- K35,- T15,-	U23,- K53,- T23,-	U30,- K70,- T30,-	-
Abteilbreite mm	450	450	450	-	-
Abmessung HxBxT mm	2050x450x500/780	2050x900x500/780	2050x1350x500/780	-	-
Bestellnummer	GS 44 11 145	GS 44 11 245	GS 44 11 345	-	-
Preis €	243,-	378,-	509,-	-	-
Mehrpreis € Farbgruppe 2	U9,- K19,- T9,-	U17,- K37,- T17,-	U25,- K55,- T25,-	-	-
Abteilbreite mm	500	500	500	-	-
Abmessung HxBxT mm	2050x500x500/780	2050x1000x500/780	2050x1500x500/780	-	-
Bestellnummer	GS 44 11 150	GS 44 11 250	GS 44 11 350	-	-
Preis €	254,-	402,-	542,-	-	-
Mehrpreis € Farbgruppe 2	U10,- K20,- T10,-	T19,- K40,- T19,-	U28,- K60,- T28,-	-	-
Abteilbreite mm	600	600	-	-	-
Abmessung HxBxT mm	2050x600x500/780	2050x1200x500/780	-	-	-
Bestellnummer	GS 44 11 160	GS 44 11 260	-	-	-
Preis €	277,-	448,-	-	-	-
Mehrpreis € Farbgruppe 2	U12,- K24,- T12,-	U24,- K47,- T24,-	-	-	-

Garderobenschrank

auf Stahlblechfüßen mit vorgebauter Sitzbank, H400 mm

- Ausführung**
- ▶ auf Stahlblechfüßen mit vorgebauter Sitzbank
 - ▶ Schrankboden glatt, ohne vorstehende Kanten
 - ▶ Kehrschlitz im Boden ermöglicht einfache Reinigung
 - ▶ hochwertige, umweltfreundliche Pulverbeschichtung
- vorgebaute Sitzbank**
- ▶ Rahmen aus Vierkantrohr 30x30x2 mm gefertigt, sauber verschweißt und verschliffen
 - ▶ höhenausgleichende Bodenstopfen zum Nivellierungsausgleich von bis zu 40 mm
 - ▶ Bankauflage aus farblos lackiertem Buchenholz oder grauen, metallverstärkten Kunststoffleisten gegen Aufpreis
- Innenausstattung**
- ▶ je Abteil mit einem fest verschweißten Hutboden und einer Kleiderstange mit 3 verschiebbaren Haken aus Kunststoff
- Türen**
- ▶ Türen sind verkürzt
 - ▶ mit 2 innenliegenden Scharnieren rechts, links oder rechts und links angeschlagen
 - ▶ kastenförmiges Verstärkungsprofil über die gesamte Türhöhe zur zusätzlichen Stabilisierung
 - ▶ Entlüftungsschlitze im oberen und unteren Türbereich
 - ▶ eingepprägter Etikettenrahmen für Namensschilder
- Verschluss**
- ▶ serienmäßig mit einem Drehriegel für Vorhängeschlösser ausgestattet
 - ▶ Türen sind einzeln verschließbar

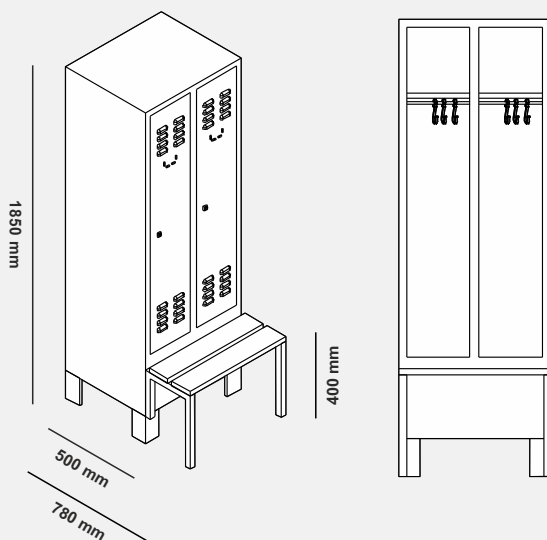

Garderobenschrank auf Stahlblechfüßen mit vorgebauter Sitzbank, H400 mm

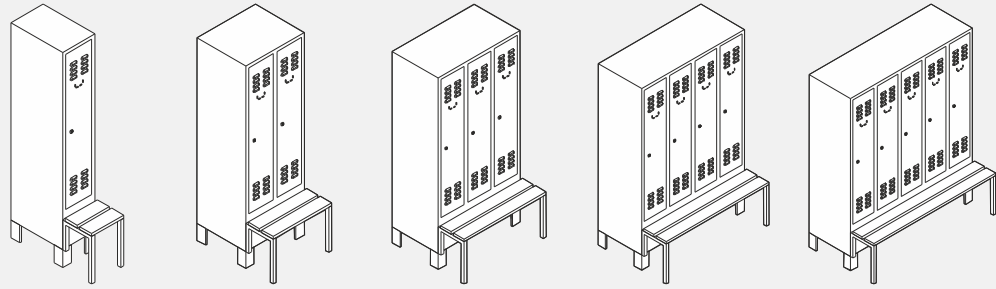

	1-abteilig	2-abteilig	3-abteilig	4-abteilig	5-abteilig
Abteilbreite mm	200	200	200	200	200
Abmessung HxBxT mm	1850x200x500/780	1850x400x500/780	1850x600x500/780	1850x800x500/780	1850x1000x500/780
Bestellnummer	GS 24 11 120	GS 24 11 220	GS 24 11 320	GS 24 11 420	GS 24 11 520
Preis €	149,-	193,-	266,-	341,-	488,-
Mehrpreis € Farbgruppe 2	U5,- K15,- T5,-	U5,- K30,- T9,-	U5,- K45,- T13,-	U5,- K60,- T17,-	U5,- K75,- T21,-
Abteilbreite mm	250	250	250	250	250
Abmessung HxBxT mm	1850x250x500/780	1850x500x500/780	1850x750x500/780	1850x1000x500/780	1850x1250x500/780
Bestellnummer	GS 24 11 125	GS 24 11 225	GS 24 11 325	GS 24 11 425	GS 24 11 525
Preis €	157,-	212,-	293,-	375,-	554,-
Mehrpreis € Farbgruppe 2	U5,- K16,- T5,-	U5,- K32,- T10,-	U5,- K48,- T15,-	U5,- K64,- T20,-	U5,- K80,- T25,-
Abteilbreite mm	300	300	300	300	300
Abmessung HxBxT mm	1850x300x500/780	1850x600x500/780	1850x900x500/780	1850x1200x500/780	1850x1500x500/780
Bestellnummer	GS 24 11 130	GS 24 11 230	GS 24 11 330	GS 24 11 430	GS 24 11 530
Preis €	167,-	230,-	322,-	433,-	602,-
Mehrpreis € Farbgruppe 2	U5,- K17,- T6,-	U5,- K34,- T12,-	U5,- K50,- T18,-	U5,- K67,- T24,-	U5,- K84,- T30,-
Abteilbreite mm	350	350	350	350	-
Abmessung HxBxT mm	1850x350x500/780	1850x700x500/780	1850x1050x500/780	1850x1400x500/780	-
Bestellnummer	GS 24 11 135	GS 24 11 235	GS 24 11 335	GS 24 11 435	-
Preis €	174,-	247,-	347,-	471,-	-
Mehrpreis € Farbgruppe 2	U5,- K18,- T7,-	U5,- K35,- T14,-	U5,- K53,- T20,-	U5,- K70,- T27,-	-
Abteilbreite mm	400	400	400	400	-
Abmessung HxBxT mm	1850x400x500/780	1850x800x500/780	1850x1200x500/780	1850x1600x500/780	-
Bestellnummer	GS 24 11 140	GS 24 11 240	GS 24 11 340	GS 24 11 440	-
Preis €	185,-	266,-	396,-	521,-	-
Mehrpreis € Farbgruppe 2	U5,- K19,- T8,-	U5,- K37,- T15,-	U5,- K55,- T23,-	U5,- K74,- T30,-	-
Abteilbreite mm	450	450	450	-	-
Abmessung HxBxT mm	1850x450x500/780	1850x900x500/780	1850x1350x500/780	-	-
Bestellnummer	GS 24 11 145	GS 24 11 245	GS 24 11 345	-	-
Preis €	193,-	285,-	424,-	-	-
Mehrpreis € Farbgruppe 2	U5,- K20,- T9,-	U5,- K39,- T17,-	U5,- K58,- T25,-	-	-
Abteilbreite mm	500	500	500	-	-
Abmessung HxBxT mm	1850x500x500/780	1850x1000x500/780	1850x1500x500/780	-	-
Bestellnummer	GS 24 11 150	GS 24 11 250	GS 24 11 350	-	-
Preis €	202,-	304,-	473,-	-	-
Mehrpreis € Farbgruppe 2	U5,- K20,- T10,-	U5,- K40,- T19,-	U5,- K60,- T28,-	-	-
Abteilbreite mm	600	600	-	-	-
Abmessung HxBxT mm	1850x600x500/780	1850x1200x500/780	-	-	-
Bestellnummer	GS 24 11 160	GS 24 11 260	-	-	-
Preis €	220,-	363,-	-	-	-
Mehrpreis € Farbgruppe 2	U5,- K25,- T12,-	U5,- K49,- T24,-	-	-	-

Garderobenschrank auf Untergestell mit vorgebauter Sitzbank, H400 mm

- Ausführung**
- ▶ auf Untergestell mit vorgebauter Sitzbank
 - ▶ Schrankboden glatt, ohne vorstehende Kanten
 - ▶ Kehrschlitz im Boden ermöglicht einfache Reinigung
 - ▶ hochwertige, umweltfreundliche Pulverbeschichtung
- Untergestell mit vorgebauter Sitzbank**
- ▶ Rahmen aus Vierkantrrohr 30x30x2 mm gefertigt, sauber verschweißt und verschliffen
 - ▶ höhenausgleichende Bodenstopfen zum Niveaueausgleich von bis zu 40 mm
 - ▶ Bankauflage aus farblos lackiertem Buchenholz oder grauen, metallverstärkten Kunststoffleisten gegen Aufpreis
- Innen-ausstattung**
- ▶ je Abteil mit einem fest verschweißten Hutboden und einer Kleiderstange mit 3 verschiebbaren Haken aus Kunststoff
- Türen**
- ▶ Türen sind verkürzt
 - ▶ mit 2 innenliegenden Scharnieren rechts, links oder rechts und links angeschlagen
 - ▶ kastenförmiges Verstärkungsprofil über die gesamte Türhöhe zur zusätzlichen Stabilisierung
 - ▶ Entlüftungsschlitze im oberen und unteren Türbereich
 - ▶ eingepprägter Etikettenrahmen für Namensschilder
- Verschluss**
- ▶ serienmäßig mit einem Drehriegel für Vorhängeschlösser ausgestattet
 - ▶ Türen sind einzeln verschließbar

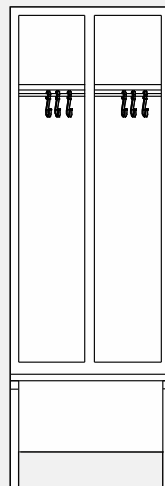
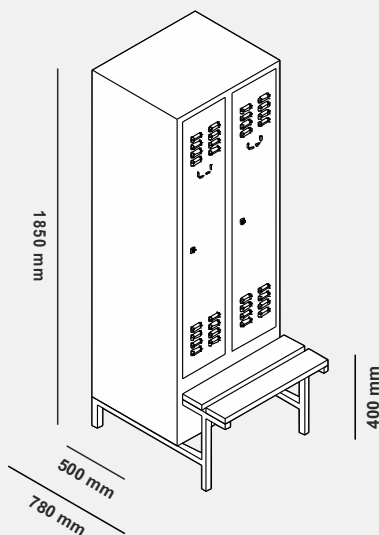

Garderobenschrank auf Untergestell mit vorgebauter Sitzbank, H400 mm

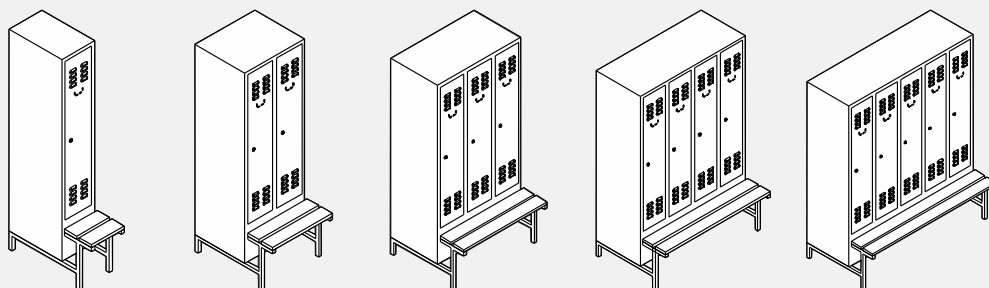

	1-abteilig	2-abteilig	3-abteilig	4-abteilig	5-abteilig
Abteilbreite mm	200	200	200	200	200
Abmessung HxBxT mm	1850x200x500/780	1850x400x500/780	1850x600x500/780	1850x800x500/780	1850x1000x500/780
Bestellnummer	GS 54 11 120	GS 54 11 220	GS 54 11 320	GS 54 11 420	GS 54 11 520
Preis €	177,-	249,-	317,-	402,-	500,-
Mehrpreis € Farbgruppe 2	U5,- K15,- T5,-	U9,- K29,- T9,-	U13,- K43,- T13,-	U17,- K57,- T17,-	U21,- K71,- T21,-
Abteilbreite mm	250	250	250	250	250
Abmessung HxBxT mm	1850x250x500/780	1850x500x500/780	1850x750x500/780	1850x1000x500/780	1850x1250x500/780
Bestellnummer	GS 54 11 125	GS 54 11 225	GS 54 11 325	GS 54 11 425	GS 54 11 525
Preis €	187,-	275,-	352,-	446,-	581,-
Mehrpreis € Farbgruppe 2	U5,- K15,- T5,-	U10,- K30,- T10,-	U15,- K45,- T15,-	U20,- K60,- T20,-	U25,- K75,- T25,-
Abteilbreite mm	300	300	300	300	300
Abmessung HxBxT mm	1850x300x500/780	1850x600x500/780	1850x900x500/780	1850x1200x500/780	1850x1500x500/780
Bestellnummer	GS 54 11 130	GS 54 11 230	GS 54 11 330	GS 54 11 430	GS 54 11 530
Preis €	199,-	296,-	386,-	489,-	625,-
Mehrpreis € Farbgruppe 2	U6,- K16,- T6,-	U12,- K32,- T12,-	U18,- K48,- T18,-	U24,- K64,- T24,-	U28,- K80,- T30,-
Abteilbreite mm	350	350	350	350	-
Abmessung HxBxT mm	1850x350x500/780	1850x700x500/780	1850x1050x500/780	1850x1400x500/780	-
Bestellnummer	GS 54 11 135	GS 54 11 235	GS 54 11 335	GS 54 11 435	-
Preis €	211,-	317,-	419,-	535,-	-
Mehrpreis € Farbgruppe 2	U7,- K17,- T7,-	U14,- K34,- T14,-	U20,- K50,- T20,-	U27,- K67,- T27,-	-
Abteilbreite mm	400	400	400	400	-
Abmessung HxBxT mm	1850x400x500/780	1850x800x500/780	1850x1200x500/780	1850x1600x500/780	-
Bestellnummer	GS 54 11 140	GS 54 11 240	GS 54 11 340	GS 54 11 440	-
Preis €	221,-	341,-	452,-	578,-	-
Mehrpreis € Farbgruppe 2	U8,- K18,- T8,-	U15,- K35,- T15,-	U23,- K53,- T23,-	U30,- K70,- T30,-	-
Abteilbreite mm	450	450	450	-	-
Abmessung HxBxT mm	1850x450x500/780	1850x900x500/780	1850x1350x500/780	-	-
Bestellnummer	GS 54 11 145	GS 54 11 245	GS 54 11 345	-	-
Preis €	232,-	364,-	487,-	-	-
Mehrpreis € Farbgruppe 2	U9,- K19,- T9,-	U17,- K37,- T17,-	U25,- K55,- T25,-	-	-
Abteilbreite mm	500	500	500	-	-
Abmessung HxBxT mm	1850x500x500/780	1850x1000x500/780	1850x1500x500/780	-	-
Bestellnummer	GS 54 11 150	GS 54 11 250	GS 54 11 350	-	-
Preis €	244,-	384,-	519,-	-	-
Mehrpreis € Farbgruppe 2	U10,- K20,- T10,-	T19,- K40,- T19,-	U28,- K60,- T28,-	-	-
Abteilbreite mm	600	600	-	-	-
Abmessung HxBxT mm	1850x600x500/780	1850x1200x500/780	-	-	-
Bestellnummer	GS 54 11 160	GS 54 11 260	-	-	-
Preis €	266,-	428,-	-	-	-
Mehrpreis € Farbgruppe 2	U12,- K24,- T12,-	U24,- K47,- T24,-	-	-	-

Garderobenschrank auf Untergestell, H150 mm



- | | |
|-------------------------------|--|
| Ausführung | <ul style="list-style-type: none">▶ auf Untergestell, 150 mm▶ Schrankboden glatt, ohne vorstehende Kanten, dadurch leicht zu reinigen▶ hochwertige, umweltfreundliche Pulverbeschichtung |
| Untergestell | <ul style="list-style-type: none">▶ Rahmen aus Vierkantrohr 30x30x2 mm gefertigt, sauber verschweißt und verschliffen▶ höhenausgleichende Bodenstopfen zum Niveaueausgleich von bis zu 40 mm |
| Innen-
ausstattung | <ul style="list-style-type: none">▶ je Abteil mit einem fest verschweißten Hutboden und einer Kleiderstange mit 3 verschiebbaren Haken aus Kunststoff |
| Türen | <ul style="list-style-type: none">▶ mit 2 innenliegenden Scharnieren rechts, links oder rechts und links angeschlagen▶ kastenförmiges Verstärkungsprofil über die gesamte Türhöhe zur zusätzlichen Stabilisierung▶ Entlüftungsschlitze im oberen und unteren Türbereich▶ eingepprägter Etikettenrahmen für Namensschilder |
| Verschluss | <ul style="list-style-type: none">▶ serienmäßig mit einem Drehriegel für Vorhängeschlösser ausgestattet▶ Türen sind einzeln verschließbar |

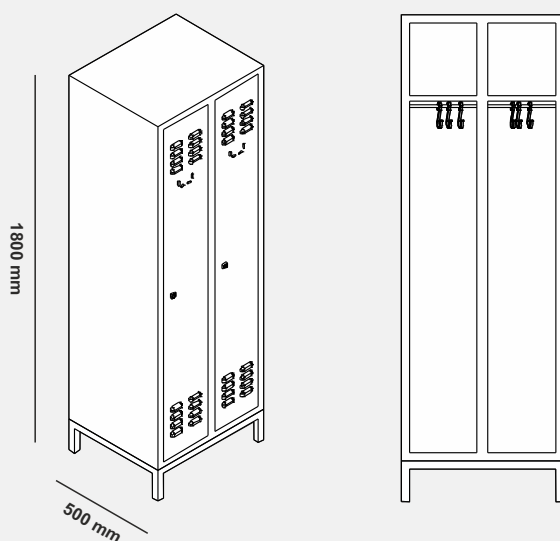

Garderobenschrank auf Untergestell, H150 mm

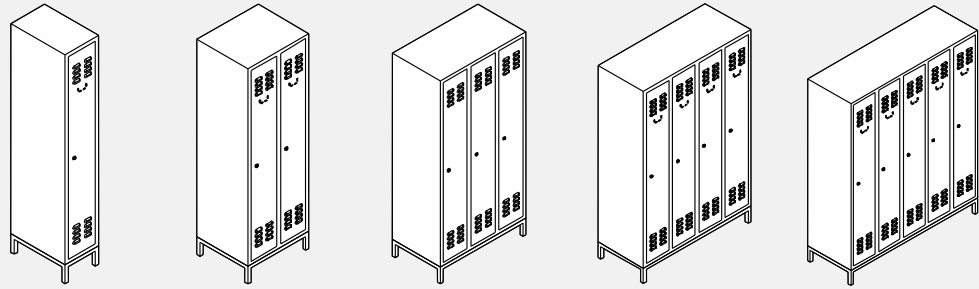

	1-abteilig	2-abteilig	3-abteilig	4-abteilig	5-abteilig
Abteilbreite mm	200	200	200	200	200
Abmessung HxBxT mm	1800x200x500	1800x400x500	1800x600x500	1800x800x500	1800x1000x500
Bestellnummer	GS 51 11 120	GS 51 11 220	GS 51 11 320	GS 51 11 420	GS 51 11 520
Preis €	143,-	192,-	268,-	344,-	496,-
Mehrpreis € Farbgruppe 2	U4,- K15,- T5,-	U7,- K29,- T9,-	U10,- K43,- T13,-	U14,- K57,- T17,-	U17,- K71,- T21,-
Abteilbreite mm	250	250	250	250	250
Abmessung HxBxT mm	1800x250x500	1800x500x500	1800x750x500	1800x1000x500	1800x1250x500
Bestellnummer	GS 51 11 125	GS 51 11 225	GS 51 11 325	GS 51 11 425	GS 51 11 525
Preis €	153,-	213,-	296,-	383,-	557,-
Mehrpreis € Farbgruppe 2	U5,- K15,- T5,-	U9,- K30,- T10,-	U13,- K45,- T15,-	U17,- K60,- T20,-	U21,- K75,- T25,-
Abteilbreite mm	300	300	300	300	300
Abmessung HxBxT mm	1800x300x500	1800x600x500	1800x900x500	1800x1200x500	1800x1500x500
Bestellnummer	GS 51 11 130	GS 51 11 230	GS 51 11 330	GS 51 11 430	GS 51 11 530
Preis €	163,-	231,-	328,-	419,-	604,-
Mehrpreis € Farbgruppe 2	U5,- K16,- T6,-	U10,- K32,- T12,-	U15,- K48,- T18,-	U20,- K64,- T24,-	U25,- K80,- T30,-
Abteilbreite mm	350	350	350	350	-
Abmessung HxBxT mm	1800x350x500	1800x700x500	1800x1050x500	1800x1400x500	-
Bestellnummer	GS 51 11 135	GS 51 11 235	GS 51 11 335	GS 51 11 435	-
Preis €	172,-	249,-	354,-	457,-	-
Mehrpreis € Farbgruppe 2	U6,- K17,- T7,-	U12,- K34,- T14,-	U18,- K50,- T20,-	U24,- K67,- T27,-	-
Abteilbreite mm	400	400	400	400	-
Abmessung HxBxT mm	1800x400x500	1800x800x500	1800x1200x500	1800x1600x500	-
Bestellnummer	GS 51 11 140	GS 51 11 240	GS 51 11 340	GS 51 11 440	-
Preis €	182,-	270,-	382,-	492,-	-
Mehrpreis € Farbgruppe 2	U7,- K18,- T8,-	U14,- K35,- T15,-	U20,- K53,- T23,-	U27,- K70,- T30,-	-
Abteilbreite mm	450	450	450	-	-
Abmessung HxBxT mm	1800x450x500	1800x900x500	1800x1350x500	-	-
Bestellnummer	GS 51 11 145	GS 51 11 245	GS 51 11 345	-	-
Preis €	191,-	290,-	408,-	-	-
Mehrpreis € Farbgruppe 2	U8,- K19,- T9,-	U15,- K37,- T17,-	U23,- K55,- T25,-	-	-
Abteilbreite mm	500	500	500	-	-
Abmessung HxBxT mm	1800x500x500	1800x1000x500	1800x1500x500	-	-
Bestellnummer	GS 51 11 150	GS 51 11 250	GS 51 11 350	-	-
Preis €	202,-	309,-	461,-	-	-
Mehrpreis € Farbgruppe 2	U9,- K20,- T10,-	U17,- K40,- T19,-	U25,- K60,- T28,-	-	-
Abteilbreite mm	600	600	-	-	-
Abmessung HxBxT mm	1800x600x500	1800x1200x500	-	-	-
Bestellnummer	GS 51 11 160	GS 51 11 260	-	-	-
Preis €	221,-	346,-	-	-	-
Mehrpreis € Farbgruppe 2	U10,- K24,- T12,-	U20,- K47,- T24,-	-	-	-

Garderobenschrank mit vorgebautem Schuhkasten und Sitzbank, H400 mm

- | | |
|--------------------------------|--|
| Ausführung | <ul style="list-style-type: none"> ▶ mit vorgebautem Schuhkasten und aufklappbarer Sitzbank ▶ Schrankboden glatt, ohne vorstehende Kanten, dadurch leicht zu reinigen ▶ hochwertige, umweltfreundliche Pulverbeschichtung |
| vorgebauter Schuhkasten | <ul style="list-style-type: none"> ▶ Sitzfläche aus Buchenschichtholz, aufklappbar ▶ Schuhkasten nur bei geöffneten Türen zugänglich ▶ Schrankinnenraum räumlich vom Schuhkasten getrennt |
| Innenausstattung | <ul style="list-style-type: none"> ▶ im oberen Bereich befindet sich ein fest verschweißter Hutboden, darunter eine Kleiderstange mit 3 verschiebbaren Haken aus Kunststoff |
| Türen | <ul style="list-style-type: none"> ▶ mit 2 innenliegenden Scharnieren rechts und links angeschlagen ▶ kastenförmiges Verstärkungsprofil über die gesamte Türhöhe zur zusätzlichen Stabilisierung ▶ Entlüftungsschlitze im oberen und unteren Türbereich ▶ eingepprägter Etikettenrahmen für Namensschilder |
| Verschluss | <ul style="list-style-type: none"> ▶ serienmäßig mit einer 3-Punkt-Verriegelung und integriertem Drehriegel für Vorhängeschlösser ausgestattet ▶ Türen mittig gemeinsam verschließbar |

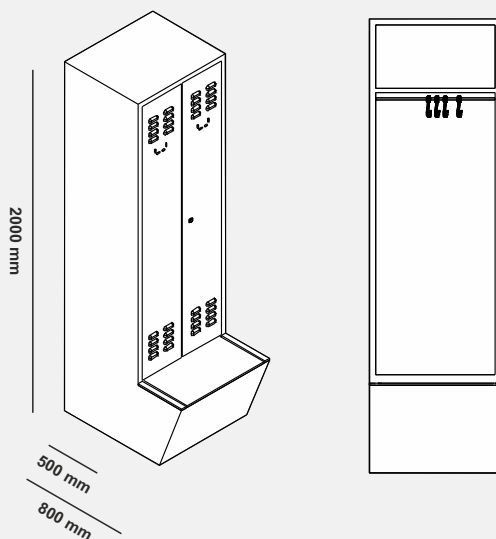

Garderobenschrank mit vorgebautem Schuhkasten und Sitzbank, H400 mm

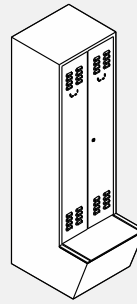

1-abteilig	
Abteilbreite mm	500
Abmessung HxBxT mm	2000x500x500/800
Bestellnummer	GS 81 11 150
Preis €	486,-
Mehrpriis € Farbgruppe 2	K 37,- T 10,-
Abteilbreite mm	600
Abmessung HxBxT mm	2000x600x500/800
Bestellnummer	GS 81 11 160
Preis €	544,-
Mehrpriis € Farbgruppe 2	K 40,- T 12,-
Abteilbreite mm	700
Abmessung HxBxT mm	2000x700x500/800
Bestellnummer	GS 81 11 170
Preis €	658,-
Mehrpriis € Farbgruppe 2	K 42,- T 14,-
Abteilbreite mm	800
Abmessung HxBxT mm	2000x800x500/800
Bestellnummer	GS 81 11 180
Preis €	715,-
Mehrpriis € Farbgruppe 2	K 45,- T 15,-

Garderobenschrank mit 2 Fächern übereinander auf Sockel, H150 mm



Ausführung

- ▶ auf allseitig geschlossenem Sockel
- ▶ Schrankboden glatt, ohne vorstehende Kanten, dadurch leicht zu reinigen
- ▶ hochwertige, umweltfreundliche Pulverbeschichtung

Innen-ausstattung

- ▶ je Fach mit einer Kleiderstange und 3 verschiebbaren Haken aus Kunststoff

Türen

- ▶ mit 2 innenliegenden Scharnieren rechts oder links angeschlagen
- ▶ kastenförmiges Verstärkungsprofil über die gesamte Türhöhe zur zusätzlichen Stabilisierung
- ▶ Entlüftungsslitze im oberen und unteren Türbereich
- ▶ eingepprägter Etikettenrahmen für Namensschilder

Verschluss

- ▶ serienmäßig mit einem Drehriegel für Vorhängeschlösser ausgestattet
- ▶ Türen sind einzeln verschließbar

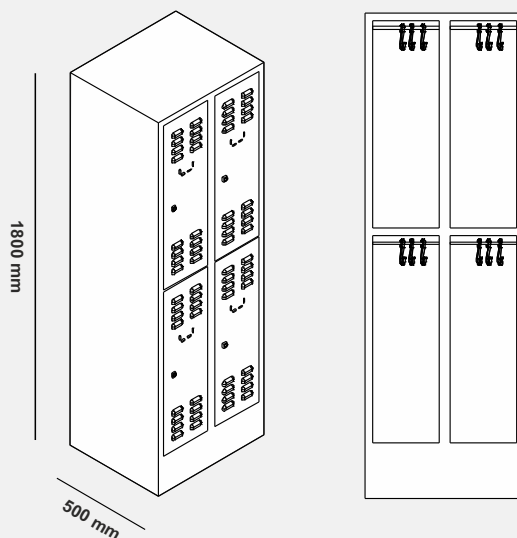

Garderobenschrank mit 2 Fächern übereinander auf Sockel, H150 mm

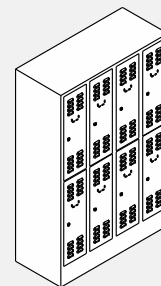
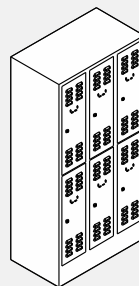
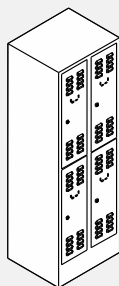
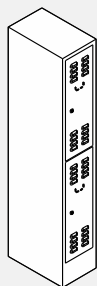

	1-abteilig	2-abteilig	3-abteilig	4-abteilig
Abteilbreite mm	250	250	250	250
Abmessung HxBxT mm	1800x250x500	1800x500x500	1800x750x500	1800x1000x500
Bestellnummer	GS 11 12 125	GS 11 12 225	GS 11 12 325	GS 11 12 425
Preis €	155,-	238,-	335,-	423,-
Mehrpreis € Farbgruppe 2	K 18,- T 6,-	K 35,- T 12,-	K 53,- T 18,-	K 70,- T 24,-
Abteilbreite mm	300	300	300	300
Abmessung HxBxT mm	1800x300x500	1800x600x500	1800x900x500	1800x1200x500
Bestellnummer	GS 11 12 130	GS 11 12 230	GS 11 12 330	GS 11 12 430
Preis €	161,-	254,-	361,-	457,-
Mehrpreis € Farbgruppe 2	K 20,- T 7,-	K 40,- T 14,-	K 60,- T 20,-	K 80,- T 27,-
Abteilbreite mm	350	350	350	350
Abmessung HxBxT mm	1800x350x500	1800x700x500	1800x1050x500	1800x1400x500
Bestellnummer	GS 11 12 135	GS 11 12 235	GS 11 12 335	GS 11 12 435
Preis €	171,-	272,-	383,-	489,-
Mehrpreis € Farbgruppe 2	K 22,- T 8,-	K 44,- T 15,-	K 65,- T 23,-	K 87,- T 30,-
Abteilbreite mm	400	400	400	400
Abmessung HxBxT mm	1800x400x500	1800x800x500	1800x1200x500	1800x1600x500
Bestellnummer	GS 11 12 140	GS 11 12 240	GS 11 12 340	GS 11 12 440
Preis €	177,-	291,-	409,-	521,-
Mehrpreis € Farbgruppe 2	K 24,- T 9,-	K 47,- T 17,-	K 70,- T 25,-	K 94,- T 34,-
Abteilbreite mm	450	450	450	-
Abmessung HxBxT mm	1800x450x500	1800x900x500	1800x1350x500	-
Bestellnummer	GS 11 12 145	GS 11 12 245	GS 11 12 345	-
Preis €	186,-	308,-	433,-	-
Mehrpreis € Farbgruppe 2	K 25,- T 10,-	K 50,- T 19,-	K 75,- T 28,-	-
Abteilbreite mm	500	500	500	-
Abmessung HxBxT mm	1800x500x500	1800x1000x500	1800x1500x500	-
Bestellnummer	GS 11 12 150	GS 11 12 250	GS 11 12 350	-
Preis €	195,-	356,-	458,-	-
Mehrpreis € Farbgruppe 2	K 27,- T 10,-	K 54,- T 20,-	K 80,- T 30,-	-

Garderobenschrank mit 2 Fächern übereinander auf Stahlblechfüßen, H150 mm



Ausführung

- ▶ auf 4 Stahlblechfüßen
- ▶ Schrankboden glatt, ohne vorstehende Kanten, dadurch leicht zu reinigen
- ▶ hochwertige, umweltfreundliche Pulverbeschichtung

Innen-ausstattung

- ▶ je Fach mit einer Kleiderstange und 3 verschiebbaren Haken aus Kunststoff

Türen

- ▶ mit 2 innenliegenden Scharnieren rechts oder links angeschlagen
- ▶ kastenförmiges Verstärkungsprofil über die gesamte Türhöhe zur zusätzlichen Stabilisierung
- ▶ Entlüftungsschlitze im oberen und unteren Türbereich
- ▶ eingepprägter Etikettenrahmen für Namensschilder

Verschluss

- ▶ serienmäßig mit einem Drehriegel für Vorhängeschlösser ausgestattet
- ▶ Türen sind einzeln verschließbar

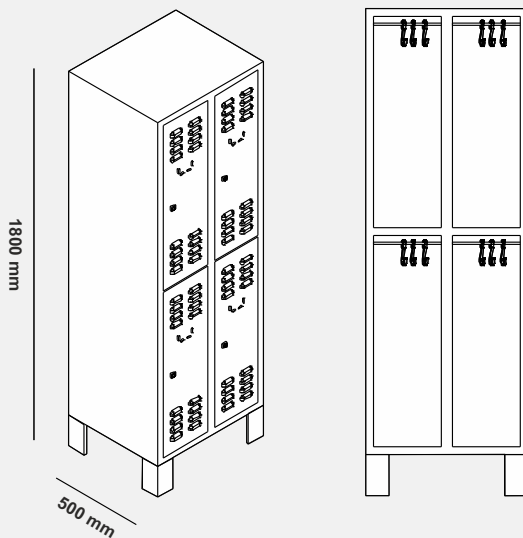

Garderobenschrank mit 2 Fächern übereinander auf Stahlblechfüßen, H150 mm

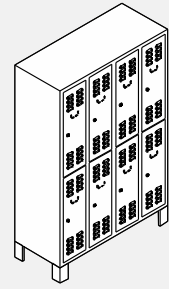
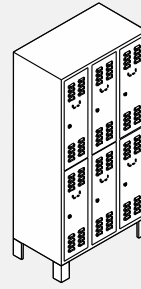
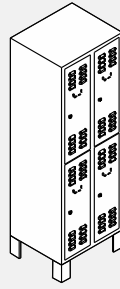

	1-abteilig	2-abteilig	3-abteilig	4-abteilig
Abteilbreite mm	250	250	250	250
Abmessung HxBxT mm	1800x250x500	1800x500x500	1800x750x500	1800x1000x500
Bestellnummer	GS 21 12 125	GS 21 12 225	GS 21 12 325	GS 21 12 425
Preis €	155,-	238,-	335,-	423,-
Mehrpreis € Farbgruppe 2	K 18,- T 6,-	K 35,- T 12,-	K 53,- T 18,-	K 70,- T 24,-
Abteilbreite mm	300	300	300	300
Abmessung HxBxT mm	1800x300x500	1800x600x500	1800x900x500	1800x1200x500
Bestellnummer	GS 21 12 130	GS 21 12 230	GS 21 12 330	GS 21 12 430
Preis €	161,-	254,-	361,-	457,-
Mehrpreis € Farbgruppe 2	K 20,- T 7,-	K 40,- T 14,-	K 60,- T 20,-	K 80,- T 27,-
Abteilbreite mm	350	350	350	350
Abmessung HxBxT mm	1800x350x500	1800x700x500	1800x1050x500	1800x1400x500
Bestellnummer	GS 21 12 135	GS 21 12 235	GS 21 12 335	GS 21 12 435
Preis €	171,-	272,-	383,-	489,-
Mehrpreis € Farbgruppe 2	K 22,- T 8,-	K 44,- T 15,-	K 65,- T 23,-	K 87,- T 30,-
Abteilbreite mm	400	400	400	400
Abmessung HxBxT mm	1800x400x500	1800x800x500	1800x1200x500	1800x1600x500
Bestellnummer	GS 21 12 140	GS 21 12 240	GS 21 12 340	GS 21 12 440
Preis €	177,-	291,-	409,-	521,-
Mehrpreis € Farbgruppe 2	K 24,- T 9,-	K 47,- T 17,-	K 70,- T 25,-	K 94,- T 34,-
Abteilbreite mm	450	450	450	-
Abmessung HxBxT mm	1800x450x500	1800x900x500	1800x1350x500	-
Bestellnummer	GS 21 12 145	GS 21 12 245	GS 21 12 345	-
Preis €	186,-	308,-	433,-	-
Mehrpreis € Farbgruppe 2	K 25,- T 10,-	K 50,- T 19,-	K 75,- T 28,-	-
Abteilbreite mm	500	500	500	-
Abmessung HxBxT mm	1800x500x500	1800x1000x500	1800x1500x500	-
Bestellnummer	GS 21 12 150	GS 21 12 250	GS 21 12 350	-
Preis €	195,-	356,-	458,-	-
Mehrpreis € Farbgruppe 2	K 27,- T 10,-	K 54,- T 20,-	K 80,- T 30,-	-

Garderobenschrank mit 2 Fächern übereinander auf untergebauter Sitzbank, H400 mm

Ausführung

- ▶ auf untergebauter Sitzbank
- ▶ Schrankboden glatt, ohne vorstehende Kanten, dadurch leicht zu reinigen
- ▶ hochwertige, umweltfreundliche Pulverbeschichtung

untergebaute Sitzbank

- ▶ Rahmen aus Vierkantrrohr 30x30x2 mm gefertigt, sauber verschweißt und verschliffen
- ▶ höhenausgleichende Bodenstopfen zum Niveaueausgleich von bis zu 40 mm
- ▶ Bankauflage aus farblos lackiertem Buchenholz oder grauen, metallverstärkten Kunststoffleisten gegen Aufpreis

Innenausstattung

- ▶ je Fach mit einer Kleiderstange und 3 verschiebbaren Haken aus Kunststoff

Türen

- ▶ mit 2 innenliegenden Scharnieren rechts oder links angeschlagen
- ▶ kastenförmiges Verstärkungsprofil über die gesamte Türhöhe zur zusätzlichen Stabilisierung
- ▶ Entlüftungsschlitze im oberen und unteren Türbereich
- ▶ eingepprägter Etikettenrahmen für Namensschilder

Verschluss

- ▶ serienmäßig mit einem Drehriegel für Vorhängeschlösser ausgestattet
- ▶ Türen sind einzeln verschließbar

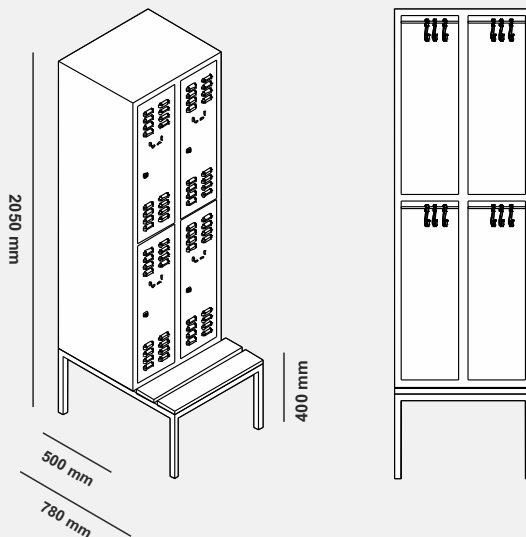
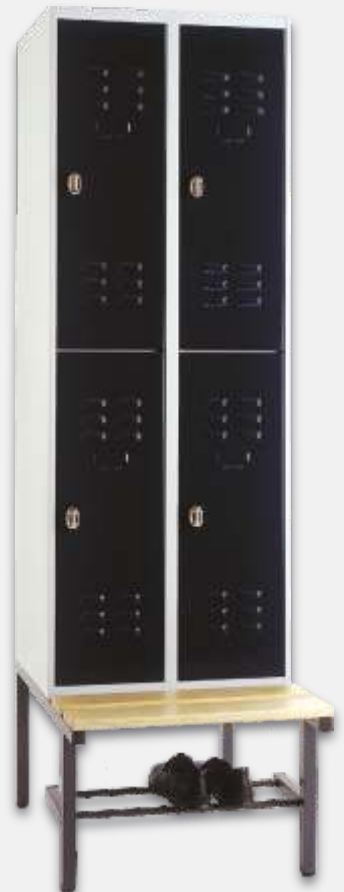

Garderobenschrank mit 2 Fächern übereinander auf untergebauter Sitzbank, H400 mm

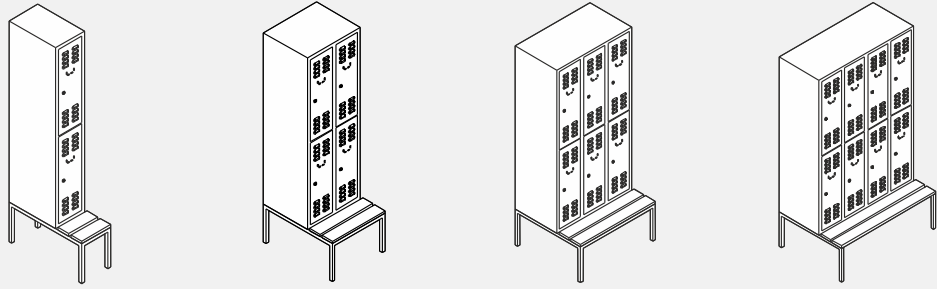

	1-abteilig	2-abteilig	3-abteilig	4-abteilig
Abteilbreite mm	250	250	250	250
Abmessung HxBxT mm	2050x250x500/780	2050x500x500/780	2050x750x500/780	2050x1000x500/780
Bestellnummer	GS 61 12 125	GS 61 12 225	GS 61 12 325	GS 61 12 425
Preis €	226,-	342,-	436,-	535,-
Mehrpreis € Farbgruppe 2	U5,- K17,- T6,-	U10,- K34,- T12,-	U15,- K50,- T18,-	U20,- K67,- T24,-
Abteilbreite mm	300	300	300	300
Abmessung HxBxT mm	2050x300x500/780	2050x600x500/780	2050x900x500/780	2050x1200x500/780
Bestellnummer	GS 61 12 130	GS 61 12 230	GS 61 12 330	GS 61 12 430
Preis €	237,-	365,-	469,-	578,-
Mehrpreis € Farbgruppe 2	U6,- K20,- T7,-	U12,- K39,- T14,-	U18,- K58,- T20,-	U24,- K77,- T27,-
Abteilbreite mm	350	350	350	350
Abmessung HxBxT mm	2050x350x500/780	2050x700x500/780	2050x1050x500/780	2050x1400x500/780
Bestellnummer	GS 61 12 135	GS 61 12 235	GS 61 12 335	GS 61 12 435
Preis €	248,-	388,-	500,-	623,-
Mehrpreis € Farbgruppe 2	U7,- K21,- T8,-	U14,- K42,- T15,-	U20,- K63,- T23,-	U27,- K84,- T30,-
Abteilbreite mm	400	400	400	400
Abmessung HxBxT mm	2050x400x500/780	2050x800x500/780	2050x1200x500/780	2050x1600x500/780
Bestellnummer	GS 61 12 140	GS 61 12 240	GS 61 12 340	GS 61 12 440
Preis €	259,-	411,-	537,-	665,-
Mehrpreis € Farbgruppe 2	U8,- K23,- T9,-	U15,- K45,- T17,-	U23,- K68,- T25,-	U30,- K90,- T34,-
Abteilbreite mm	450	450	450	-
Abmessung HxBxT mm	2050x450x500/780	2050x900x500/780	2050x1350x500/780	-
Bestellnummer	GS 61 12 145	GS 61 12 245	GS 61 12 345	-
Preis €	271,-	432,-	569,-	-
Mehrpreis € Farbgruppe 2	U9,- K25,- T10,-	U17,- K49,- T19,-	U25,- K73,- T28,-	-
Abteilbreite mm	500	500	500	-
Abmessung HxBxT mm	2050x500x500/780	2050x1000x500/780	2050x1500x500/780	-
Bestellnummer	GS 61 12 150	GS 61 12 250	GS 61 12 350	-
Preis €	282,-	487,-	600,-	-
Mehrpreis € Farbgruppe 2	U10,- K26,- T10,-	U19,- K52,- T20,-	U28,- K78,- T30,-	-

Garderobenschrank mit 2 Fächern übereinander auf Untergestell, H150 mm



- Ausführung**
 - ▶ auf Untergestell, 150 mm
 - ▶ Schrankboden glatt, ohne vorstehende Kanten, dadurch leicht zu reinigen
 - ▶ hochwertige, umweltfreundliche Pulverbeschichtung
- Untergestell**
 - ▶ Rahmen aus Vierkantrrohr 30x30x2 mm gefertigt, sauber verschweißt und verschliffen
 - ▶ höhenausgleichende Bodenstopfen zum Niveaueausgleich von bis zu 40 mm
- Innen-
ausstattung**
 - ▶ je Fach mit einer Kleiderstange und 3 verschiebbaren Haken aus Kunststoff
- Türen**
 - ▶ mit 2 innenliegenden Scharnieren rechts oder links angeschlagen
 - ▶ kastenförmiges Verstärkungsprofil über die gesamte Türhöhe zur zusätzlichen Stabilisierung
 - ▶ Entlüftungsschlitze im oberen und unteren Türbereich
 - ▶ eingepprägter Etikettenrahmen für Namensschilder
- Verschluss**
 - ▶ serienmäßig mit einem Drehriegel für Vorhängeschlösser ausgestattet
 - ▶ Türen sind einzeln verschließbar

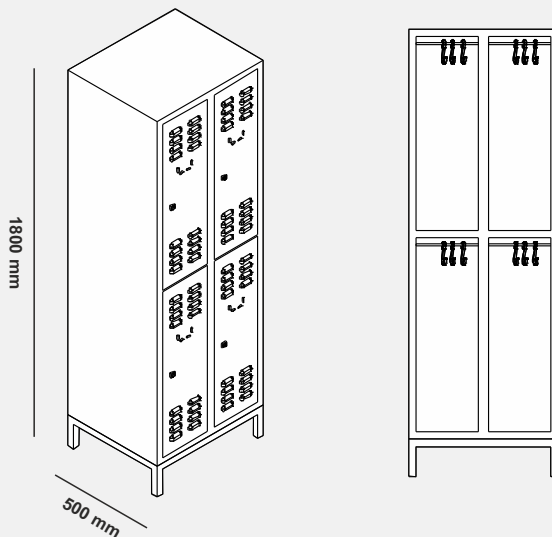

Garderobenschrank mit 2 Fächern übereinander auf Untergestell, H150 mm

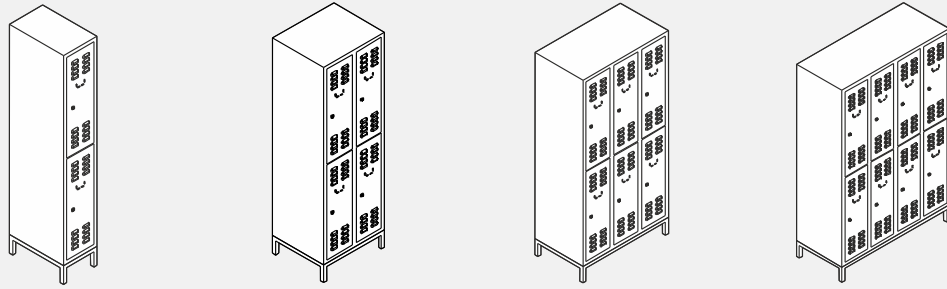

	1-abteilig	2-abteilig	3-abteilig	4-abteilig
Abteilbreite mm	250	250	250	250
Abmessung HxBxT mm	1800x250x500	1800x500x500	1800x750x500	1800x1000x500
Bestellnummer	GS 51 12 125	GS 51 12 225	GS 51 12 325	GS 51 12 425
Preis €	201,-	304,-	411,-	517,-
Mehrpreis € Farbgruppe 2	U5,- K17,- T6,-	U9,- K34,- T12,-	U13,- K50,- T18,-	U17,- K67,- T24,-
Abteilbreite mm	300	300	300	300
Abmessung HxBxT mm	1800x300x500	1800x600x500	1800x900x500	1800x1200x500
Bestellnummer	GS 51 12 130	GS 51 12 230	GS 51 12 330	GS 51 12 430
Preis €	214,-	327,-	443,-	552,-
Mehrpreis € Farbgruppe 2	U6,- K20,- T7,-	U10,- K39,- T14,-	U15,- K58,- T20,-	U20,- K77,- T27,-
Abteilbreite mm	350	350	350	350
Abmessung HxBxT mm	1800x350x500	1800x700x500	1800x1050x500	1800x1400x500
Bestellnummer	GS 51 12 135	GS 51 12 235	GS 51 12 335	GS 51 12 435
Preis €	220,-	346,-	472,-	590,-
Mehrpreis € Farbgruppe 2	U7,- K21,- T8,-	U12,- K42,- T15,-	U18,- K63,- T23,-	U24,- K84,- T30,-
Abteilbreite mm	400	400	400	400
Abmessung HxBxT mm	1800x400x500	1800x800x500	1800x1200x500	1800x1600x500
Bestellnummer	GS 51 12 140	GS 51 12 240	GS 51 12 340	GS 51 12 440
Preis €	232,-	365,-	497,-	632,-
Mehrpreis € Farbgruppe 2	U8,- K23,- T9,-	U14,- K45,- T17,-	U20,- K68,- T25,-	U27,- K90,- T34,-
Abteilbreite mm	450	450	450	-
Abmessung HxBxT mm	1800x450x500	1800x900x500	1800x1350x500	-
Bestellnummer	GS 51 12 145	GS 51 12 245	GS 51 12 345	-
Preis €	240,-	386,-	526,-	-
Mehrpreis € Farbgruppe 2	U9,- K25,- T10,-	U15,- K49,- T19,-	U21,- K73,- T28,-	-
Abteilbreite mm	500	500	500	-
Abmessung HxBxT mm	1800x500x500	1800x1000x500	1800x1500x500	-
Bestellnummer	GS 51 12 150	GS 51 12 250	GS 51 12 350	-
Preis €	260,-	421,-	539,-	-
Mehrpreis € Farbgruppe 2	U10,- K26,- T10,-	U17,- K52,- T20,-	U25,- K78,- T30,-	-

Z-Garderobenschrank auf Sockel, H150 mm



Ausführung

- ▶ auf allseitig geschlossenem Sockel
- ▶ Schrankboden glatt, ohne vorstehende Kanten, dadurch leicht zu reinigen
- ▶ hochwertige, umweltfreundliche Pulverbeschichtung

Innen- ausstattung

- ▶ Abteile durch z-förmige Mitteltrennwand geteilt
- ▶ je Abteil mit einer Kleiderstange und 3 verschiebbaren Haken aus Kunststoff

Türen

- ▶ mit 2 innenliegenden Scharnieren rechts und links angeschlagen
- ▶ kastenförmiges Verstärkungsprofil über die gesamte Türhöhe zur zusätzlichen Stabilisierung
- ▶ Türen außen glatt

Verschluss

- ▶ serienmäßig mit einem Drehriegel für Vorhängeschlösser ausgestattet
- ▶ Türen sind einzeln oder gemeinsam mittig verschließbar

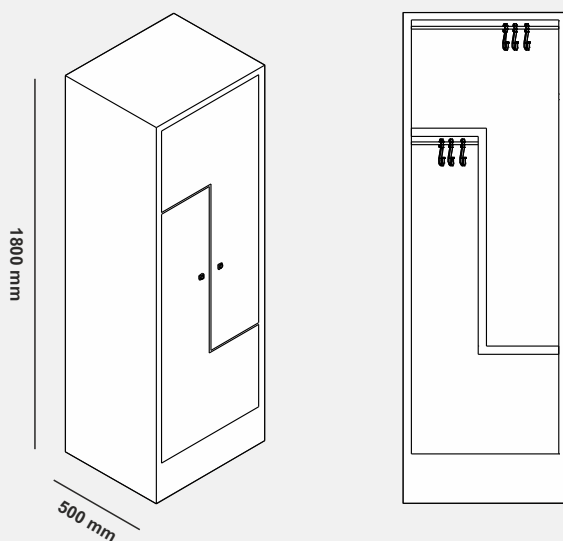

Z-Garderobenschrank auf Sockel, H150 mm

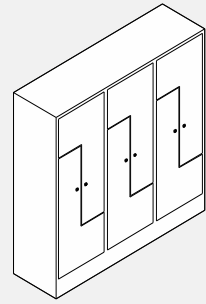
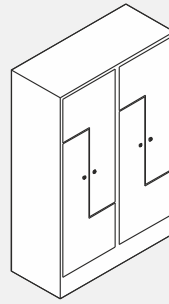
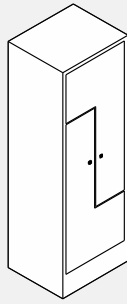

	2-abteilig	4-abteilig	6-abteilig
Abteilbreite mm	150/300	150/300	150/300
Abmessung HxBxT mm	1800x300x500	1800x600x500	1800x900x500
Bestellnummer	GZ 11 12 215	GZ 11 12 415	GZ 11 12 615
Preis €	307,-	499,-	674,-
Mehrpreis € Farbgruppe 2	K 22,- T 10,-	K 44,- T 20,-	K 64,- T 30,-
Abteilbreite mm	200/400	200/400	200/400
Abmessung HxBxT mm	1800x400x500	1800x800x500	1800x1200x500
Bestellnummer	GZ 11 12 220	GZ 11 12 420	GZ 11 12 620
Preis €	322,-	530,-	718,-
Mehrpreis € Farbgruppe 2	K 25,- T 12,-	K 50,- T 24,-	K 75,- T 35,-

Sitz- und Garderobenbank mit Buchenholzleisten

allgemeine Ausführung

- ▶ Rahmen aus Vierkantrohr 30x30x2 mm gefertigt, sauber verschweißt und verschliffen
- ▶ hochwertige, umweltfreundliche Pulverbeschichtung
- ▶ höhenausgleichende Bodenstopfen zum Nivellierungsausgleich von bis zu 40 mm
- ▶ Bankleisten, Rückenlehne und Hakenleiste aus farblos lackiertem Buchenholz
- ▶ doppel- und einseitige Garderobenbank auch ohne Hakenleiste nur mit Rückenlehne lieferbar.
- ▶ optional ist ein Schuhrost erhältlich



①

① freistehende Sitzbank

- ▶ Sitzauflage bestehend aus 3 Bankleisten
- ▶ Bankleisten aus farblos lackiertem Buchenholz im Profil 110x22 mm



②

② einseitige Garderoben- bank

- ▶ 3 Bank- und 1 Hakenleiste aus farblos lackiertem Buchenholz im Profil 110x22 mm
- ▶ Profildimension der Rückenlehne 200x25 mm
- ▶ verdeckt montierte 3fach Metallhaken nach DIN bestehend aus 1 Hut- und 2 Mantelhaken



③

③ doppelseitige Garderoben- bank

- ▶ 6 Bank- und 2 Hakenleisten aus farblos lackiertem Buchenholz im Profil 110x22 mm
- ▶ Profildimension der Rückenlehne 200x25 mm
- ▶ verdeckt montierte 3fach Metallhaken nach DIN bestehend aus 1 Hut- und 2 Mantelhaken

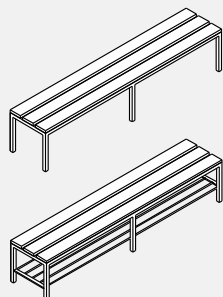

	mit Schuhrast	ohne Schuhrast
Bankbreite mm	500	500
Abmessung HxBxT mm	400x500x400	400x500x400
Bestellnummer	SB 80 00 050	SB 00 00 050
Preis €	126,-	108,-
Mehrpreis € Farbgruppe 2	U 9,-	U 8,-
Bankbreite mm	1000	1000
Abmessung HxBxT mm	400x1000x400	400x1000x400
Bestellnummer	SB 80 00 100	SB 00 00 100
Preis €	180,-	161,-
Mehrpreis € Farbgruppe 2	U 17,-	U 15,-
Bankbreite mm	1500	1500
Abmessung HxBxT mm	400x1500x400	400x1500x400
Bestellnummer	SB 80 00 150	SB 00 00 150
Preis €	241,-	212,-
Mehrpreis € Farbgruppe 2	U 25,-	U 23,-
Bankbreite mm	2000	2000
Abmessung HxBxT mm	400x2000x400	400x2000x400
Bestellnummer	SB 80 00 200	SB 00 00 200
Preis €	305,-	268,-
Mehrpreis € Farbgruppe 2	U 34,-	U 30,-

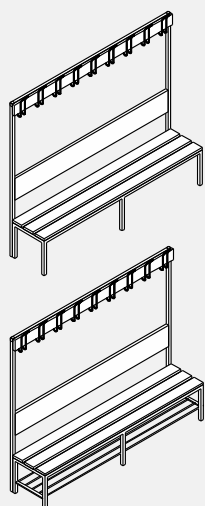

Bankbreite mm	1000	1000
Abmessung HxBxT mm	1650x1000x400	1650x1000x400
Bestellnummer	EB 80 00 100	EB 00 00 100
Preis €	228,-	207,-
Mehrpreis € Farbgruppe 2	U 19,-	U 17,-
Bankbreite mm	1500	1500
Abmessung HxBxT mm	1650x1500x400	1650x1500x400
Bestellnummer	EB 80 00 150	EB 00 00 150
Preis €	289,-	261,-
Mehrpreis € Farbgruppe 2	U 27,-	U 25,-
Bankbreite mm	2000	2000
Abmessung HxBxT mm	1650x2000x400	1650x2000x400
Bestellnummer	EB 80 00 200	EB 00 00 200
Preis €	399,-	363,-
Mehrpreis € Farbgruppe 2	U 35,-	U 32,-

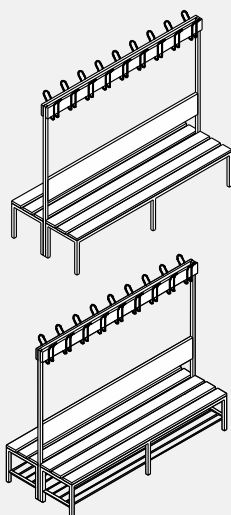

Bankbreite mm	1000	1000
Abmessung HxBxT mm	1650x1000x800	1650x1000x800
Bestellnummer	DB 80 00 100	DB 00 00 100
Preis €	382,-	347,-
Mehrpreis € Farbgruppe 2	U 37,-	U 34,-
Bankbreite mm	1500	1500
Abmessung HxBxT mm	1650x1500x800	1650x1500x800
Bestellnummer	DB 80 00 150	DB 00 00 150
Preis €	462,-	421,-
Mehrpreis € Farbgruppe 2	U 54,-	U 49,-
Bankbreite mm	2000	2000
Abmessung HxBxT mm	1650x2000x800	1650x2000x800
Bestellnummer	DB 80 00 200	DB 00 00 200
Preis €	702,-	655,-
Mehrpreis € Farbgruppe 2	U 70,-	U 64,-

Sitz- und Garderobenbank mit Kunststoffeisen

allgemeine Ausführung

- ▶ Rahmen aus Vierkantröhr 30x30x2 mm gefertigt, sauber verschweißt und verschliffen
- ▶ hochwertige, umweltfreundliche Pulverbeschichtung
- ▶ höhenausgleichende Bodenstopfen zum Niveaueausgleich von bis zu 40 mm
- ▶ Bankleisten, Rückenlehne und Hakenleiste aus grauen, metallverstärkten Kunststoffeisen mit seitlichen Abdeckkappen
- ▶ doppel- und einseitige Garderobenbank auch ohne Hakenleiste nur mit Rückenlehne lieferbar.
- ▶ optional ist ein Schuhrost erhältlich



①

① freistehende Sitzbank

- ▶ Sitzauflage bestehend aus 3 Bankleisten
- ▶ Bankleisten aus grauen, metallverstärkten Kunststoffprofilen im Maß 120x30 mm



②

② einseitige Garderoben- bank

- ▶ 3 Bank-, 2 Rücken- und 1 Hakenleiste aus grauen, metallverstärkten Kunststoffprofilen im Maß 120x30 mm
- ▶ verdeckt montierte 3fach Metallhaken nach DIN bestehend aus 1 Hut- und 2 Mantelhaken



③

③ doppelseitige Garderoben- bank

- ▶ 6 Bank-, 4 Rücken- und 2 Hakenleisten aus grauen, metallverstärkten Kunststoffprofilen im Maß 120x30 mm
- ▶ verdeckt montierte 3fach Metallhaken nach DIN bestehend aus 1 Hut- und 2 Mantelhaken

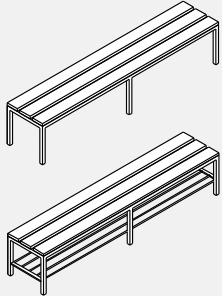

	mit Schuhrast	ohne Schuhrast
Bankbreite mm	500	500
Abmessung HxBxT mm	400x500x400	400x500x400
Bestellnummer	SB 81 00 050	SB 01 00 050
Preis €	139,-	121,-
Mehrpreis € Farbgruppe 2	U 9,-	U 8,-
Bankbreite mm	1000	1000
Abmessung HxBxT mm	400x1000x400	400x1000x400
Bestellnummer	SB 81 00 100	SB 01 00 100
Preis €	204,-	184,-
Mehrpreis € Farbgruppe 2	U 17,-	U 15,-
Bankbreite mm	1500	1500
Abmessung HxBxT mm	400x1500x400	400x1500x400
Bestellnummer	SB 81 00 150	SB 01 00 150
Preis €	279,-	249,-
Mehrpreis € Farbgruppe 2	U 25,-	U 23,-
Bankbreite mm	2000	2000
Abmessung HxBxT mm	400x2000x400	400x2000x400
Bestellnummer	SB 81 00 200	SB 01 00 200
Preis €	354,-	316,-
Mehrpreis € Farbgruppe 2	U 34,-	U 30,-

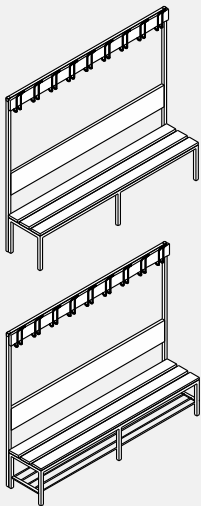

Bankbreite mm	1000	1000
Abmessung HxBxT mm	1650x1000x400	1650x1000x400
Bestellnummer	EB 81 00 100	EB 01 00 100
Preis €	277,-	256,-
Mehrpreis € Farbgruppe 2	U 19,-	U 17,-
Bankbreite mm	1500	1500
Abmessung HxBxT mm	1650x1500x400	1650x1500x400
Bestellnummer	EB 81 00 150	EB 01 00 150
Preis €	364,-	335,-
Mehrpreis € Farbgruppe 2	U 27,-	U 25,-
Bankbreite mm	2000	2000
Abmessung HxBxT mm	1650x2000x400	1650x2000x400
Bestellnummer	EB 81 00 200	EB 01 00 200
Preis €	495,-	462,-
Mehrpreis € Farbgruppe 2	U 35,-	U 32,-

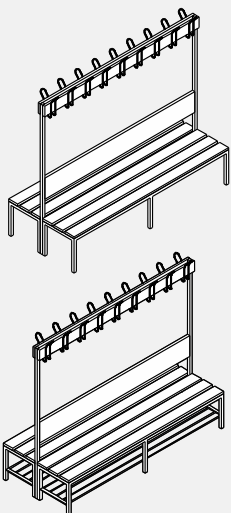

Bankbreite mm	1000	1000
Abmessung HxBxT mm	1650x1000x800	1650x1000x800
Bestellnummer	DB 81 00 100	DB 01 00 100
Preis €	457,-	421,-
Mehrpreis € Farbgruppe 2	U 37,-	U 34,-
Bankbreite mm	1500	1500
Abmessung HxBxT mm	1650x1500x800	1650x1500x800
Bestellnummer	DB 81 00 150	DB 01 00 150
Preis €	575,-	531,-
Mehrpreis € Farbgruppe 2	U 54,-	U 49,-
Bankbreite mm	2000	2000
Abmessung HxBxT mm	1650x2000x800	1650x2000x800
Bestellnummer	DB 81 00 200	DB 01 00 200
Preis €	850,-	802,-
Mehrpreis € Farbgruppe 2	U 70,-	U 64,-

Wäschesammelschrank auf Sockel, H150 mm



Ausführung

- ▶ auf allseitig geschlossenem Sockel
- ▶ Schrankboden glatt, ohne vorstehende Kanten, dadurch leicht zu reinigen
- ▶ hochwertige, umweltfreundliche Pulverbeschichtung

Innen- ausstattung

- ▶ seitliche Halterungen zum Einhängen eines Wäschesacks

Türen

- ▶ Entnahmetür mit 2 innenliegenden Scharnieren rechts oder links angeschlagen
- ▶ obere Klappe zum Einwurf von Textilien
- ▶ Einwurfsklappe und Wäscheentnahmetür sind außen glatt
- ▶ Entnahmetür mit kastenförmigem Verstärkungsprofil über die gesamte Türhöhe zur zusätzlichen Stabilisierung

Verschluss

- ▶ serienmäßig durch ein Sicherheits-Zylinderschloss inkl. 2 Schlüssel zu verschließen

optionales Zubehör

- ▶ Wäschesäcke aus 100% PE

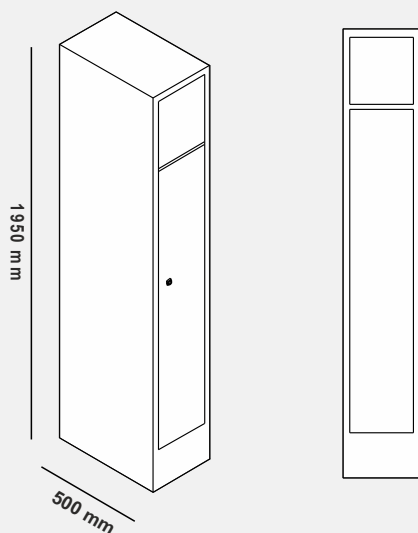

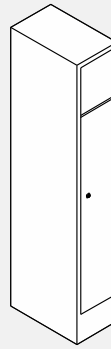

Wäschesammelschrank

Abmessung HxBxT mm	1950x400x500
Bestellnummer	WS 11 11 140
Preis €	274,-
Mehrpreis € Farbgruppe 2	K 19,- T 8,-

Wäschesack

mit 4 Laschen zur Befestigung, 100% Polyester, Farbe: weiß

Abmessung HxBxT mm	1000x390x490
Bestellnummer	E 02 02 002
Preis €	22,-

Wäscheverteilerschrank auf Sockel, H150 mm



Ausführung

- ▶ 2 Abteile mit je 6 Wäschefächern übereinander
- ▶ auf allseitig geschlossenem Sockel
- ▶ Schrankboden glatt, ohne vorstehende Kanten, dadurch leicht zu reinigen
- ▶ hochwertige, umweltfreundliche Pulverbeschichtung

Innen- ausstattung

Türen

- ▶ Wäschefächer sind ohne Inneneinteilung
- ▶ 2 Zentraltüren rechts und links angeschlagen
- ▶ Zentraltüren mit kastenförmigem Verstärkungsprofil über die gesamte Türhöhe zur zusätzlichen Stabilisierung
- ▶ je Zentraltür befinden sich 6 Wäschefachtüren übereinander
- ▶ Zentraltüren und Wäschefachtüren sind außen glatt

Verschluss

- ▶ serienmäßig sind alle Türen durch verschiedenschließende Sicherheits-Zylinderschlösser inkl. 2 Schlüssel zu verschließen
- ▶ Zentraltüren sind mittig gemeinsam verschließbar
- ▶ Wäschefachtüren sind einzeln verschließbar

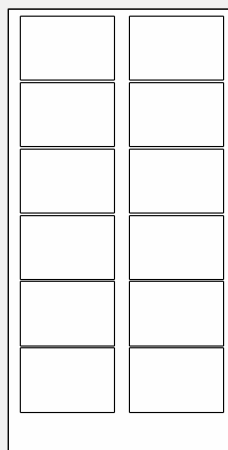
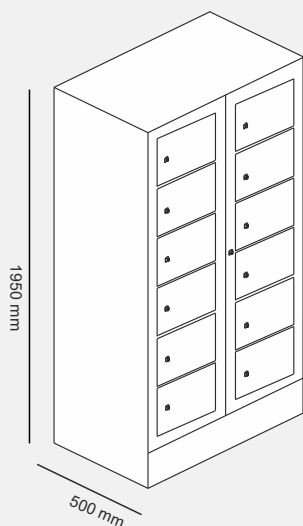

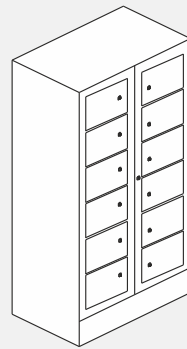

6 Fächer übereinander

Abmessung HxBxT mm	1950x800x500
Fachinnenmaß HxBxT mm	270x375x465
lichter Eingriff HxBxT mm	250x290x450
Fächeranzahl	12
Bestellnummer	WV 11 16 240
Preis €	507 ,-
Mehrpreis € Farbgruppe 2	K 41,- T 23,-

Putzmittelschrank auf Sockel oder Stahlblechfüßen, H150 mm



Ausführung

- ▶ auf allseitig geschlossenem Sockel oder 4 Stahlblechfüßen
- ▶ Schrankboden glatt, ohne vorstehende Kanten, dadurch leicht zu reinigen
- ▶ hochwertige, umweltfreundliche Pulverbeschichtung

Innen- ausstattung

- ▶ rechts 1 Haltegabel für Besen
- ▶ links 3 fest verschweißte Fachböden
- ▶ unterer Schrankbereich über die gesamte Breite offen und bietet Platz für größere Putzutensilien
- ▶ Andere Inneneinteilungen realisieren wir nach ihren Wünschen.

Türen

- ▶ mit 2 innenliegenden Scharnieren rechts und links angeschlagen
- ▶ kastenförmiges Verstärkungsprofil über die gesamte Türhöhe zur zusätzlichen Stabilisierung
- ▶ Entlüftungsschlitze im oberen und unteren Türbereich
- ▶ eingprägter Etikettenrahmen für Namensschilder

Verschluss

- ▶ serienmäßig mit einem Drehriegel für Vorhängeschlösser ausgestattet
- ▶ Türen gemeinsam mittig verschließbar

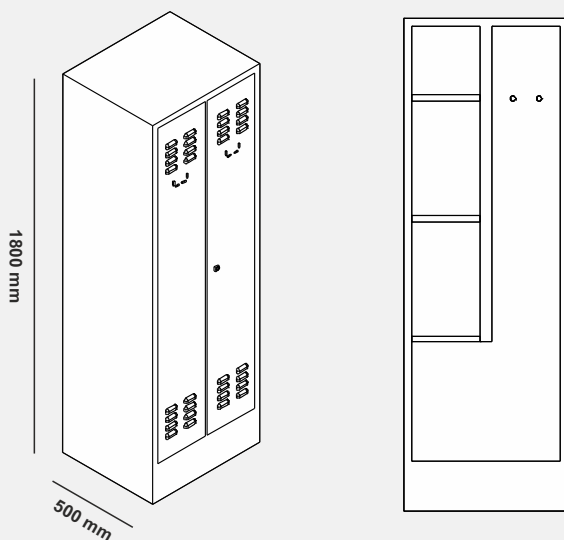

Putzmittelschrank auf Sockel oder Stahlblechfüßen, H150 mm

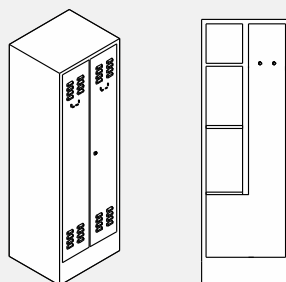

2-abteilig	
Abteilbreite mm	300
Abmessung HxBxT mm	1800x600x500
Bestellnummer	PM 11 11 230
Preis €	184,-
Mehrpreis € Farbgruppe 2	K 34,- T 12,-
Abteilbreite mm	350
Abmessung HxBxT mm	1800x700x500
Bestellnummer	PM 11 11 235
Preis €	216,-
Mehrpreis € Farbgruppe 2	K 35,- T 14,-
Abteilbreite mm	400
Abmessung HxBxT mm	1800x800x500
Bestellnummer	PM 11 11 240
Preis €	246,-
Mehrpreis € Farbgruppe 2	K 37,- T 15,-

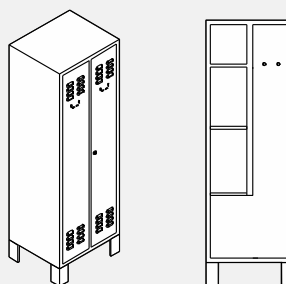

2-abteilig	
Abteilbreite mm	300
Abmessung HxBxT mm	1800x600x500
Bestellnummer	PM 21 11 230
Preis €	184,-
Mehrpreis € Farbgruppe 2	K 34,- T 12,-
Abteilbreite mm	350
Abmessung HxBxT mm	1800x700x500
Bestellnummer	PM 21 11 235
Preis €	216,-
Mehrpreis € Farbgruppe 2	K 35,- T 14,-
Abteilbreite mm	400
Abmessung HxBxT mm	1800x800x500
Bestellnummer	PM 21 11 240
Preis €	246,-
Mehrpreis € Farbgruppe 2	K 37,- T 15,-



- | | |
|---------------------------|---|
| Bestandteile | <ul style="list-style-type: none"> ▶ 2 Seitenwände ▶ 1 Kopfboden ▶ 1 Schuhablage ▶ 1 Hutablage, darunter befindet sich eine verchromte Kleiderstange aus Ovalrohr |
| Ausführung | <ul style="list-style-type: none"> ▶ Garderobenboden glatt, ohne vorstehende Kanten, dadurch leicht zu reinigen ▶ hochwertige, umweltfreundliche Pulverbeschichtung |
| optionales Zubehör | <ul style="list-style-type: none"> ▶ Rückwand aus Metall, fest verschweißt ▶ Kleiderbügel |

Kleiderbügel

- ▶ aus Buchenholz, schwarz lackiert
- ▶ Holzstärke 10 mm
- ▶ Länge 410 mm

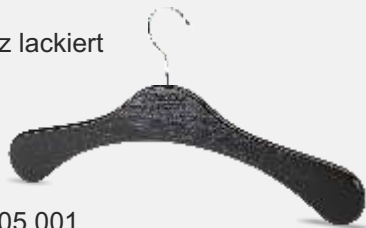

Bestellnummer E 01 05 001

Preis € 6,00

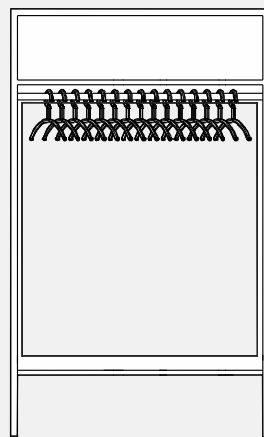
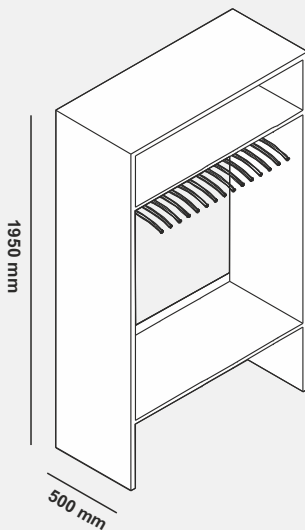

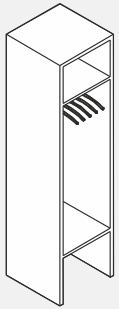

geeignete Personenanzahl	5
Abmessung HxBxT mm	1950x500x500
Bestellnummer ohne Rückwand	OG 21 10 050
Preis € ohne Rückwand	180,-
Mehrpreis € Farbgruppe 2	K 20,-
Bestellnummer mit Rückwand	OG 21 11 050
Preis € mit Rückwand	190,-
Mehrpreis € Farbgruppe 2	K 23,-

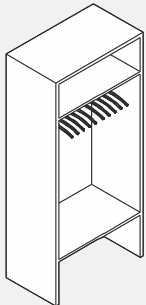

geeignete Personenanzahl	10
Abmessung HxBxT mm	1950x900x500
Bestellnummer ohne Rückwand	OG 21 10 090
Preis € ohne Rückwand	215,-
Mehrpreis € Farbgruppe 2	K 25,-
Bestellnummer mit Rückwand	OG 21 11 090
Preis € mit Rückwand	231,-
Mehrpreis € Farbgruppe 2	K 28,-

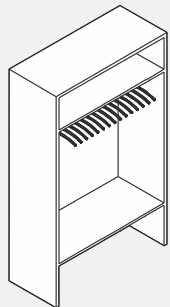

geeignete Personenanzahl	15
Abmessung HxBxT mm	1950x1200x500
Bestellnummer ohne Rückwand	OG 21 10 120
Preis € ohne Rückwand	233,-
Mehrpreis € Farbgruppe 2	K 33,-
Bestellnummer mit Rückwand	OG 21 11 120
Preis € mit Rückwand	255,-
Mehrpreis € Farbgruppe 2	K 37,-

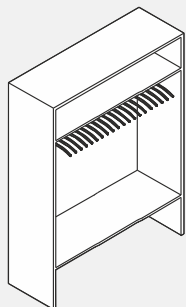

geeignete Personenanzahl	20
Abmessung HxBxT mm	1950x1500x500
Bestellnummer ohne Rückwand	OG 21 10 150
Preis € ohne Rückwand	310,-
Mehrpreis € Farbgruppe 2	K 41,-
Bestellnummer mit Rückwand	OG 21 11 150
Preis € mit Rückwand	339,-
Mehrpreis € Farbgruppe 2	K 46,-

offene Garderobe kombiniert mit Schließfächern

- | | |
|---------------------------|--|
| Bestandteile | <ul style="list-style-type: none"> ▶ 2 Seitenwände ▶ 1 Kopfboden ▶ 1 Schuhablage ▶ 1 Hutablage, darunter befindet sich eine verchromte Kleiderstange aus Ovalrohr |
| Ausführung | <ul style="list-style-type: none"> ▶ Garderobenboden glatt, ohne vorstehende Kanten, dadurch leicht zu reinigen ▶ hochwertige, umweltfreundliche Pulverbeschichtung |
| Schließfächer | <ul style="list-style-type: none"> ▶ Die abgebildeten Varianten von offenen Garderoben und Schließfächern stellen ein Beispiel der zahlreichen Möglichkeiten dar. ▶ Andere Schließfächer zur Kombination mit offenen Garderoben finden Sie ab Seite 50 im Katalog. |
| optionales Zubehör | <ul style="list-style-type: none"> ▶ Rückwand aus Metall, fest verschweißt ▶ Kleiderbügel |



Kleiderbügel

- ▶ aus Buchenholz, schwarz lackiert
- ▶ Holzstärke 10 mm
- ▶ Länge 410 mm

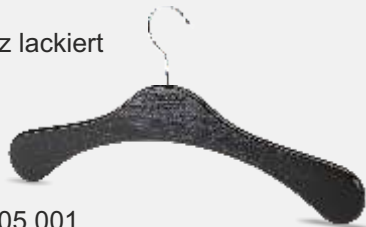

Bestellnummer E 01 05 001

Preis € 6,00

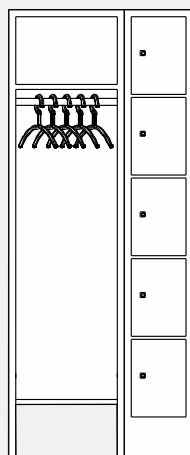
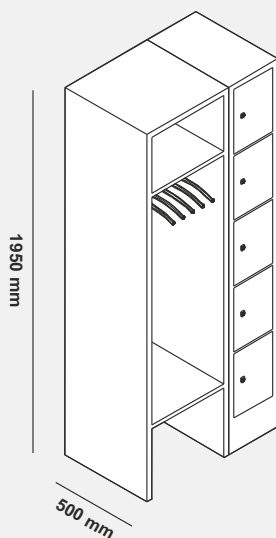

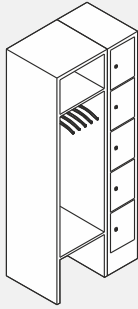

geeignete Personenanzahl	5
Schließfächer	1 Säule, 5 Fächer
Abmessung HxBxT mm	1950x500/800x500
Bestellnummer ohne Rückwand	OK 21 10 080
Preis € ohne Rückwand	467,-
Mehrpreis € Farbgruppe 2	K 43,- T 10,-
Bestellnummer mit Rückwand	OK 21 11 080
Preis € mit Rückwand	476,-
Mehrpreis € Farbgruppe 2	K 45,- T 10,-

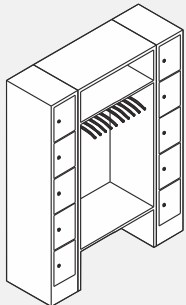

geeignete Personenanzahl	10
Schließfächer	2 Säulen, 10 Fächer
Abmessung HxBxT mm	1950x900/1500x500
Bestellnummer ohne Rückwand	OK 21 10 150
Preis € ohne Rückwand	784,-
Mehrpreis € Farbgruppe 2	K 70,- T 19,-
Bestellnummer mit Rückwand	OK 21 11 150
Preis € mit Rückwand	800,-
Mehrpreis € Farbgruppe 2	K 73,- T 19,-

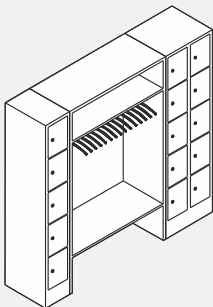

geeignete Personenanzahl	15
Schließfächer	3 Säulen, 15 Fächer
Abmessung HxBxT mm	1950x1200/2100x500
Bestellnummer ohne Rückwand	OK 21 10 210
Preis € ohne Rückwand	1090,-
Mehrpreis € Farbgruppe 2	K 100,- T 28,-
Bestellnummer mit Rückwand	OK 21 11 210
Preis € mit Rückwand	1114,-
Mehrpreis € Farbgruppe 2	K 105,- T 28,-

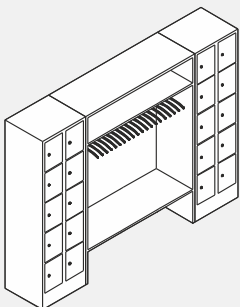

geeignete Personenanzahl	20
Schließfächer	4 Säulen, 20 Fächer
Abmessung HxBxT mm	1950x1500/2700x500
Bestellnummer ohne Rückwand	OK 21 10 270
Preis € ohne Rückwand	1454,-
Mehrpreis € Farbgruppe 2	K 131,- T 37,-
Bestellnummer mit Rückwand	OK 21 11 270
Preis € mit Rückwand	1481,-
Mehrpreis € Farbgruppe 2	K 136,- T 37,-

Schließfachschrank auf Sockel, H150 mm



Ausführung

- ▶ auf allseitig geschlossenem Sockel
- ▶ Fachböden glatt, ohne vorstehende Kanten, dadurch leicht zu reinigen
- ▶ hochwertige, umweltfreundliche Pulverbeschichtung

Innen- ausstattung

- ▶ Schließfächer sind ohne Einteilung.
- ▶ In der Rückwand jedes Faches befindet sich eine rechteckige Lüftungsstanzung zur Be- und Entlüftung.

Türen

- ▶ Türen außen glatt
- ▶ mit 2 innenliegenden Scharnieren rechts oder links angeschlagen
- ▶ 2-10 Fächer übereinander sind je Abteil möglich.

Verschluss

- ▶ serienmäßig mit Sicherheits-Zylinderschlössern inkl. je 2 Schlüssel ausgestattet
- ▶ Türen einzeln verschließbar

optionales Zubehör

- ▶ Astralon- oder Edelstahlnummernschilder sind als Zubehör erhältlich.

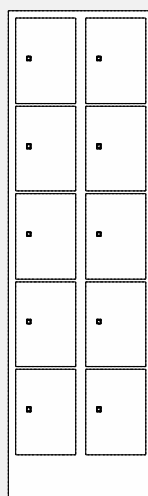
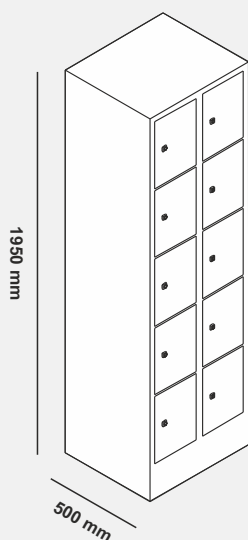

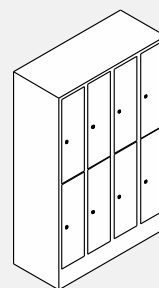
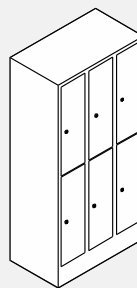
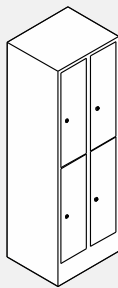
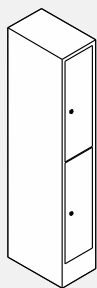

	1-abteilig	2-abteilig	3-abteilig	4-abteilig
Abteilbreite mm	300	300	300	300
Abmessung HxBxT mm	1950x300x500	1950x600x500	1950x900x500	1950x1200x500
Fachinnenmaß HxBxT mm	870x298x480	870x298x480	870x298x480	870x298x480
lichter Eingriff HxBxT mm	844x240x465	844x240x465	844x240x465	844x240x465
Fächeranzahl	2	4	6	8
Bestellnummer	FS 11 12 130	FS 11 12 230	FS 11 12 330	FS 11 12 430
Preis €	177 ,-	260 ,-	368 ,-	466 ,-
Mehrpreis € Farbgruppe 2	K 18,- T 8,-	K 35,- T 15,-	K 53,- T 23,-	K 70,- T 30,-
Abteilbreite mm	350	350	350	350
Abmessung HxBxT mm	1950x350x500	1950x700x500	1950x1050x500	1950x1400x500
Fachinnenmaß HxBxT mm	870x348x480	870x348x480	870x348x480	870x348x480
lichter Eingriff HxBxT mm	844x290x465	844x290x465	844x290x465	844x290x465
Fächeranzahl	2	4	6	8
Bestellnummer	FS 11 12 135	FS 11 12 235	FS 11 12 335	FS 11 12 435
Preis €	192 ,-	302 ,-	428 ,-	543 ,-
Mehrpreis € Farbgruppe 2	K 19,- T 9,-	K 37,- T 17,-	K 55,- T 25,-	K 74,- T 34,-
Abteilbreite mm	400	400	400	-
Abmessung HxBxT mm	1950x400x500	1950x800x500	1950x1200x500	-
Fachinnenmaß HxBxT mm	870x398x480	870x398x480	870x398x480	-
lichter Eingriff HxBxT mm	844x340x465	844x340x465	844x340x465	-
Fächeranzahl	2	4	6	-
Bestellnummer	FS 11 12 140	FS 11 12 240	FS 11 12 340	-
Preis €	219 ,-	344 ,-	490 ,-	-
Mehrpreis € Farbgruppe 2	K 20,- T 10,-	K 40,- T 19,-	K 60,- T 28,-	-

Schließfachschrank 3 Fächer übereinander

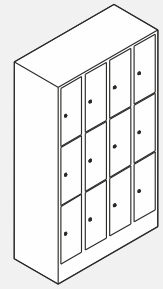
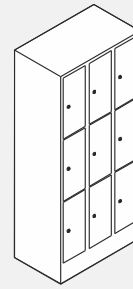
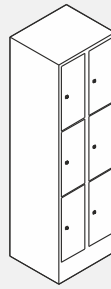

	1-abteilig	2-abteilig	3-abteilig	4-abteilig
Abteilbreite mm	300	300	300	300
Abmessung HxBxT mm	1950x300x500	1950x600x500	1950x900x500	1950x1200x500
Fachinnenmaß HxBxT mm	580x298x480	580x298x480	580x298x480	580x298x480
lichter Eingriff HxBxT mm	554x240x465	554x240x465	554x240x465	554x240x465
Fächeranzahl	3	6	9	12
Bestellnummer	FS 11 13 130	FS 11 13 230	FS 11 13 330	FS 11 13 430
Preis €	224 ,-	447 ,-	624 ,-	796 ,-
Mehrpreis € Farbgruppe 2	K 19,- T 9,-	K 37,- T 17,-	K 55,- T 25,-	K 74,- T 34,-
Abteilbreite mm	350	350	350	350
Abmessung HxBxT mm	1950x350x500	1950x700x500	1950x1050x500	1950x1400x500
Fachinnenmaß HxBxT mm	580x348x480	580x348x480	580x348x480	580x348x480
lichter Eingriff HxBxT mm	554x290x465	554x290x465	554x290x465	554x290x465
Fächeranzahl	3	6	9	12
Bestellnummer	FS 11 13 135	FS 11 13 235	FS 11 13 335	FS 11 13 435
Preis €	242 ,-	482 ,-	672 ,-	886 ,-
Mehrpreis € Farbgruppe 2	K 20,- T 10,-	K 40,- T 20,-	K 60,- T 30,-	K 80,- T 40,-
Abteilbreite mm	400	400	400	-
Abmessung HxBxT mm	1950x400x500	1950x800x500	1950x1200x500	-
Fachinnenmaß HxBxT mm	580x398x480	580x398x480	580x398x480	-
lichter Eingriff HxBxT mm	554x340x465	554x340x465	554x340x465	-
Fächeranzahl	3	6	9	-
Bestellnummer	FS 11 13 140	FS 11 13 240	FS 11 13 340	-
Preis €	301 ,-	594 ,-	823 ,-	-
Mehrpreis € Farbgruppe 2	K 22,- T 12,-	K 44,- T 24,-	K 65,- T 35,-	-

Schließfachschrank 4 Fächer übereinander

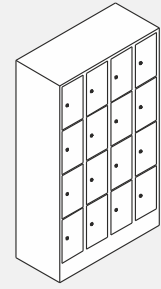
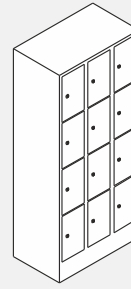
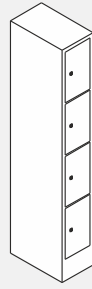

	1-abteilig	2-abteilig	3-abteilig	4-abteilig
Abteilbreite mm	300	300	300	300
Abmessung HxBxT mm	1950x300x500	1950x600x500	1950x900x500	1950x1200x500
Fachinnenmaß HxBxT mm	435x298x480	435x298x480	435x298x480	435x298x480
lichter Eingriff HxBxT mm	409x240x465	409x240x465	409x240x465	409x240x465
Fächeranzahl	4	8	12	16
Bestellnummer	FS 11 14 130	FS 11 14 230	FS 11 14 330	FS 11 14 430
Preis €	251,-	510,-	652,-	816,-
Mehrpreis € Farbgruppe 2	K 20,- T 10,-	K 40,- T 19,-	K 60,- T 28,-	K 80,- T 37,-
Abteilbreite mm	350	350	350	350
Abmessung HxBxT mm	1950x350x500	1950x700x500	1950x1050x500	1950x1400x500
Fachinnenmaß HxBxT mm	435x348x480	435x348x480	435x348x480	435x348x480
lichter Eingriff HxBxT mm	409x290x465	409x290x465	409x290x465	409x290x465
Fächeranzahl	4	8	12	16
Bestellnummer	FS 11 14 135	FS 11 14 235	FS 11 14 335	FS 11 14 435
Preis €	291,-	594,-	759,-	917,-
Mehrpreis € Farbgruppe 2	K 21,- T 11,-	K 42,- T 22,-	K 63,- T 33,-	K 84,- T 44,-
Abteilbreite mm	400	400	400	-
Abmessung HxBxT mm	1950x400x500	1950x800x500	1950x1200x500	-
Fachinnenmaß HxBxT mm	435x398x480	435x398x480	435x398x480	-
lichter Eingriff HxBxT mm	409x340x465	409x340x465	409x340x465	-
Fächeranzahl	4	8	12	-
Bestellnummer	FS 11 14 140	FS 11 14 240	FS 11 14 340	-
Preis €	324,-	660,-	845,-	-
Mehrpreis € Farbgruppe 2	K 22,- T 12,-	K 44,- T 24,-	K 65,- T 35,-	-

Schließfachschrank 5 Fächer übereinander

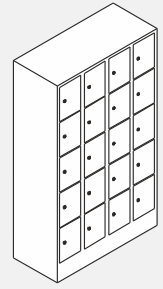
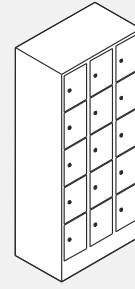
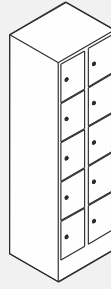
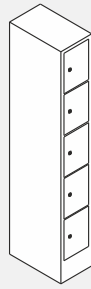

	1-abteilig	2-abteilig	3-abteilig	4-abteilig
Abteilbreite mm	300	300	300	300
Abmessung HxBxT mm	1950x300x500	1950x600x500	1950x900x500	1950x1200x500
Fachinnenmaß HxBxT mm	348x298x480	348x298x480	348x298x480	348x298x480
lichter Eingriff HxBxT mm	322x240x465	322x240x465	322x240x465	322x240x465
Fächeranzahl	5	10	15	20
Bestellnummer	FS 11 15 130	FS 11 15 230	FS 11 15 330	FS 11 15 430
Preis €	273 ,-	546 ,-	697 ,-	861 ,-
Mehrpreis € Farbgruppe 2	K 21,- T 11,-	K 42,- T 22,-	K 63,- T 33,-	K 84,- T 44,-
Abteilbreite mm	350	350	350	350
Abmessung HxBxT mm	1950x350x500	1950x700x500	1950x1050x500	1950x1400x500
Fachinnenmaß HxBxT mm	348x348x480	348x348x480	348x348x480	348x348x480
lichter Eingriff HxBxT mm	322x290x465	322x290x465	322x290x465	322x290x465
Fächeranzahl	5	10	15	20
Bestellnummer	FS 11 15 135	FS 11 15 235	FS 11 15 335	FS 11 15 435
Preis €	319 ,-	629 ,-	817 ,-	1003 ,-
Mehrpreis € Farbgruppe 2	K 22,- T 12,-	K 44,- T 24,-	K 65,- T 35,-	K 87,- T 47,-
Abteilbreite mm	400	400	400	-
Abmessung HxBxT mm	1950x400x500	1950x800x500	1950x1200x500	-
Fachinnenmaß HxBxT mm	348x398x480	348x398x480	348x398x480	-
lichter Eingriff HxBxT mm	322x340x465	322x340x465	322x340x465	-
Fächeranzahl	5	10	15	-
Bestellnummer	FS 11 15 140	FS 11 15 240	FS 11 15 340	-
Preis €	365 ,-	673 ,-	931 ,-	-
Mehrpreis € Farbgruppe 2	K 23,- T 13,-	K 45,- T 25,-	K 68,- T 38,-	-

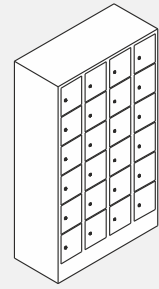
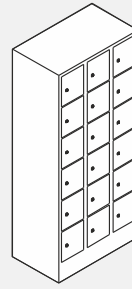
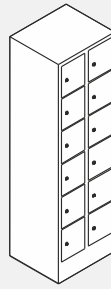

	1-abteilig	2-abteilig	3-abteilig	4-abteilig
Abteilbreite mm	300	300	300	300
Abmessung HxBxT mm	1950x300x500	1950x600x500	1950x900x500	1950x1200x500
Fachinnenmaß HxBxT mm	290x298x480	290x298x480	290x298x480	290x298x480
lichter Eingriff HxBxT mm	264x240x465	264x240x465	264x240x465	264x240x465
Fächeranzahl	6	12	18	24
Bestellnummer	FS 11 16 130	FS 11 16 230	FS 11 16 330	FS 11 16 430
Preis €	377,-	700,-	975,-	1249,-
Mehrpreis € Farbgruppe 2	K 21,- T 11,-	K 42,- T 22,-	K 63,- T 33,-	K 84,- T 44,-
Abteilbreite mm	350	350	350	350
Abmessung HxBxT mm	1950x350x500	1950x700x500	1950x1050x500	1950x1400x500
Fachinnenmaß HxBxT mm	290x348x480	290x348x480	290x348x480	290x348x480
lichter Eingriff HxBxT mm	264x290x465	264x290x465	264x290x465	264x290x465
Fächeranzahl	6	12	18	24
Bestellnummer	FS 11 16 135	FS 11 16 235	FS 11 16 335	FS 11 16 435
Preis €	391,-	727,-	1021,-	1308,-
Mehrpreis € Farbgruppe 2	K 22,- T 12,-	K 44,- T 24,-	K 65,- T 35,-	K 87,- T 47,-
Abteilbreite mm	400	400	400	-
Abmessung HxBxT mm	1950x400x500	1950x800x500	1950x1200x500	-
Fachinnenmaß HxBxT mm	290x398x480	290x398x480	290x398x480	-
lichter Eingriff HxBxT mm	264x340x465	264x340x465	264x340x465	-
Fächeranzahl	6	12	18	-
Bestellnummer	FS 11 16 140	FS 11 16 240	FS 11 16 340	-
Preis €	408,-	759,-	1066,-	-
Mehrpreis € Farbgruppe 2	K 23,- T 13,-	K 45,- T 25,-	K 68,- T 38,-	-

Schließfachschrank 8 Fächer übereinander

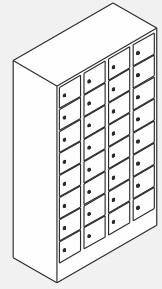
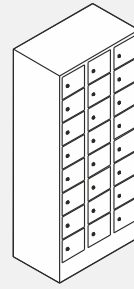
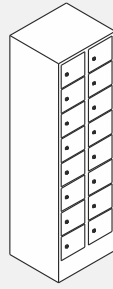
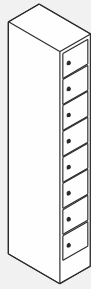

	1-abteilig	2-abteilig	3-abteilig	4-abteilig
Abteilbreite mm	300	300	300	300
Abmessung HxBxT mm	1950x300x500	1950x600x500	1950x900x500	1950x1200x500
Fachinnenmaß HxBxT mm	217x298x480	217x298x480	217x298x480	217x298x480
lichter Eingriff HxBxT mm	191x240x465	191x240x465	191x240x465	191x240x465
Fächeranzahl	8	16	24	32
Bestellnummer	FS 11 18 130	FS 11 18 230	FS 11 18 330	FS 11 18 430
Preis €	504,-	931,-	1298,-	1663,-
Mehrpreis € Farbgruppe 2	K 23,- T 13,-	K 45,- T 25,-	K 68,- T 38,-	K 90,- T 50,-
Abteilbreite mm	350	350	350	350
Abmessung HxBxT mm	1950x350x500	1950x700x500	1950x1050x500	1950x1400x500
Fachinnenmaß HxBxT mm	217x348x480	217x348x480	217x348x480	217x348x480
lichter Eingriff HxBxT mm	191x290x465	191x290x465	191x290x465	191x290x465
Fächeranzahl	8	16	24	32
Bestellnummer	FS 11 18 135	FS 11 18 235	FS 11 18 335	FS 11 18 435
Preis €	516,-	962,-	1343,-	1722,-
Mehrpreis € Farbgruppe 2	K 24,- T 14,-	K 47,- T 27,-	K 70,- T 40,-	K 94,- T 54,-
Abteilbreite mm	400	400	400	-
Abmessung HxBxT mm	1950x400x500	1950x800x500	1950x1200x500	-
Fachinnenmaß HxBxT mm	217x398x480	217x398x480	217x398x480	-
lichter Eingriff HxBxT mm	191x340x465	191x340x465	191x340x465	-
Fächeranzahl	8	16	24	-
Bestellnummer	FS 11 18 140	FS 11 18 240	FS 11 18 340	-
Preis €	533,-	994,-	1391,-	-
Mehrpreis € Farbgruppe 2	K 25,- T 15,-	K 49,- T 29,-	K 73,- T 43,-	-

Schließfachschrank 10 Fächer übereinander

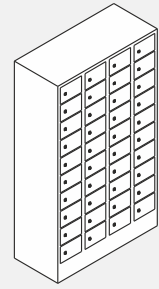
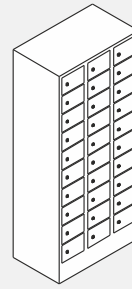
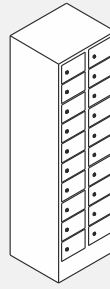
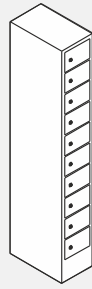

	1-abteilig	2-abteilig	3-abteilig	4-abteilig
Abteilbreite mm	300	300	300	300
Abmessung HxBxT mm	1950x300x500	1950x600x500	1950x900x500	1950x1200x500
Fachinnenmaß HxBxT mm	174x298x480	174x298x480	174x298x480	174x298x480
lichter Eingriff HxBxT mm	148x240x465	148x240x465	148x240x465	148x240x465
Fächeranzahl	10	20	30	40
Bestellnummer	FS 11 10 130	FS 11 10 230	FS 11 10 330	FS 11 10 430
Preis €	628,-	1165,-	1594,-	2063,-
Mehrpreis € Farbgruppe 2	K 25,- T 14,-	K 49,- T 27,-	K 73,- T 40,-	K 97,- T 54,-
Abteilbreite mm	350	350	350	350
Abmessung HxBxT mm	1950x350x500	1950x700x500	1950x1050x500	1950x1400x500
Fachinnenmaß HxBxT mm	174x348x480	174x348x480	174x348x480	174x348x480
lichter Eingriff HxBxT mm	148x290x465	148x290x465	148x290x465	148x290x465
Fächeranzahl	10	20	30	40
Bestellnummer	FS 11 10 135	FS 11 10 235	FS 11 10 335	FS 11 10 435
Preis €	643,-	1195,-	1637,-	2126,-
Mehrpreis € Farbgruppe 2	K 25,- T 15,-	K 50,- T 29,-	K 75,- T 43,-	K 100,- T 57,-
Abteilbreite mm	400	400	400	-
Abmessung HxBxT mm	1950x400x500	1950x800x500	1950x1200x500	-
Fachinnenmaß HxBxT mm	174x398x480	174x398x480	174x398x480	-
lichter Eingriff HxBxT mm	148x340x465	148x340x465	148x340x465	-
Fächeranzahl	10	20	30	-
Bestellnummer	FS 11 10 140	FS 11 10 240	FS 11 10 340	-
Preis €	675,-	1251,-	1725,-	-
Mehrpreis € Farbgruppe 2	K 26,- T 16,-	K 52,- T 32,-	K 78,- T 48,-	-

Drehriegel

- ▶ Fabrikat: Euro Locks
- ▶ klassischer Drehriegel für Vorhängeschlösser
- ▶ Die Bügelstärke der Vorhängeschlösser sollte 7 mm betragen.

Mehrpreis € -

Einzelpreis € 6,10
Bestellnummer F 06 09 002



freilaufender Drehriegel

- ▶ Fabrikat: Burg
- ▶ Die Bügelstärke der Vorhängeschlösser sollte 7 mm betragen.
- ▶ erhöhte Sicherheit gegen gewaltsame Betätigung
- ▶ Bei eingehängtem Vorhängeschloss ist der Riegel freilaufend und kann nicht mehr "überdreht" oder ausgehebelt werden.

Mehrpreis € -

Einzelpreis € 6,10
Bestellnummer F 06 09 004



Vorhängeschloss

- ▶ Fabrikat: Burg
- ▶ massives Messinggehäuse
- ▶ gehärteter Stahlbügel
- ▶ Bügeldurchmesser 7 mm
- ▶ inkl. 2 Schlüssel

Preis € 13,00
Bestellnummer F 06 11 001



Sicherheits-Zylinderschloss

- ▶ Fabrikat: Euro Locks
- ▶ 1000 verschiedene Schließungen
- ▶ inkl. 2 Schlüssel
- ▶ Ersatzschlüssel auf Anfrage erhältlich

Mehrpreis € 6,08*
Bestellnummer F 06 13 004

Einzelpreis € 12,05
Bestellnummer F 06 13 003

Hauptschlüssel

Preis € 11,51
Bestellnummer F 06 14 004

**Zahlenkombinationsschloss**

- ▶ Fabrikat: Burg
- ▶ 4-stelliger Zahlencode, individuell einstellbar
- ▶ Codefindungsfunktion
- ▶ mit integriertem Zylinderschloss zur Notöffnung
- ▶ Notöffnungsschlüssel auf Anfrage erhältlich.

Mehrpreis € 27,81
Bestellnummer F 06 19 004

Einzelpreis € 33,48
Bestellnummer F 06 19 003

**Münzpfandschloss**

- ▶ Fabrikat: Euro Locks
- ▶ für 1€ Münzen ausgelegt
- ▶ mit Auffangbehälter
- ▶ inkl. 2 Schlüssel
- ▶ auf Anfrage auch als Kassierschloss erhältlich

Mehrpreis € 64,38
Bestellnummer F 06 17 005

Einzelpreis € 76,43
Bestellnummer F 06 17 001



Aktenschrank auf Sockel, H70 mm

Ausführung

- ▶ auf allseitig geschlossenem Sockel
- ▶ Schrankboden glatt, ohne vorstehende Kanten, dadurch leicht zu reinigen
- ▶ hochwertige, umweltfreundliche Pulverbeschichtung

Innen- ausstattung

- ▶ 4 lackierte Fachböden, durch ein 50 mm Raster höhenverstellbar
- ▶ kein Zubehör zur Höhenverstellung notwendig
- ▶ 50 kg Tragkraft je Fachboden

Türen

- ▶ mit 2 innenliegenden Scharnieren rechts und links angeschlagen
- ▶ kastenförmiges Verstärkungsprofil über die gesamte Türhöhe zur zusätzlichen Stabilisierung
- ▶ verdeckte Verschlussstangen
- ▶ Türen außen glatt

Verschluss

- ▶ serienmäßig mit einer 3-Punkt-Verriegelung, versenktem Drehgriff und integriertem Sicherheits-Zylinderschloss inkl. 2 Schlüssel ausgestattet
- ▶ Türen mittig gemeinsam verschließbar

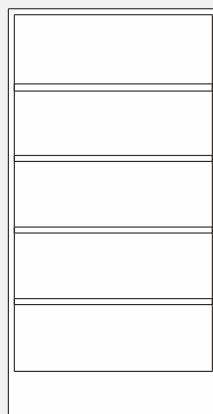
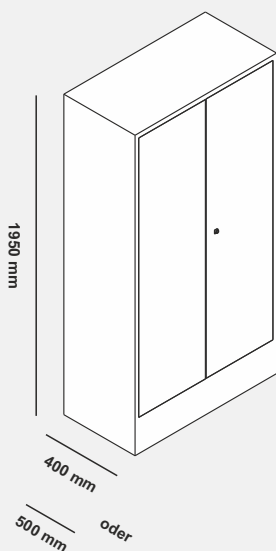

Aktenschrank auf Sockel, H70 mm

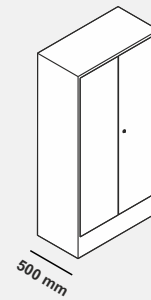
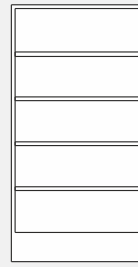
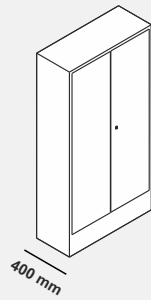

	Tiefe 400	Tiefe 500
Breite mm	500	500
Abmessung HxBxT mm	1950x500x400	1950x500x500
Bestellnummer	AS 13 14 050	AS 13 15 050
Preis €	165,-	174,-
Mehrpreis € Farbgruppe 2	K 26,- T 14,-	K 28,- T 14,-
Breite mm	600	600
Abmessung HxBxT mm	1950x600x400	1950x600x500
Bestellnummer	AS 13 14 060	AS 13 15 060
Preis €	199,-	208,-
Mehrpreis € Farbgruppe 2	K 32,- T 15,-	K 34,- T 15,-
Breite mm	700	700
Abmessung HxBxT mm	1950x700x400	1950x700x500
Bestellnummer	AS 13 14 070	AS 13 15 070
Preis €	231,-	243,-
Mehrpreis € Farbgruppe 2	K 37,- T 17,-	K 40,- T 17,-
Breite mm	800	800
Abmessung HxBxT mm	1950x800x400	1950x800x500
Bestellnummer	AS 13 14 080	AS 13 15 080
Preis €	264,-	278,-
Mehrpreis € Farbgruppe 2	K 43,- T 19,-	K 45,- T 19,-
Breite mm	900	900
Abmessung HxBxT mm	1950x900x400	1950x900x500
Bestellnummer	AS 13 14 090	AS 13 15 090
Preis €	296,-	312,-
Mehrpreis € Farbgruppe 2	K 49,- T 20,-	K 50,- T 20,-
Breite mm	1000	1000
Abmessung HxBxT mm	1950x1000x400	1950x1000x500
Bestellnummer	AS 13 14 100	AS 13 15 100
Preis €	334,-	355,-
Mehrpreis € Farbgruppe 2	K 54,- T 22,-	K 55,- T 22,-
Breite mm	1200	1200
Abmessung HxBxT mm	1950x1200x400	1950x1200x500
Bestellnummer	AS 13 14 120	AS 13 15 120
Preis €	402,-	427,-
Mehrpreis € Farbgruppe 2	K 65,- T 24,-	K 67,- T 24,-
Breite mm	1500	1500
Abmessung HxBxT mm	1950x1500x400	1950x1500x500
Bestellnummer	AS 13 14 150	AS 13 15 150
Preis €	529,-	557,-
Mehrpreis € Farbgruppe 2	K 81,- T 25,-	K 83,- T 25,-

Aufsatz für Aktenschrank

Sockelrand, H30 mm

Ausführung

- ▶ auf allseitig geschlossenem Sockelrand
- ▶ Schrankboden glatt, ohne vorstehende Kanten, dadurch leicht zu reinigen
- ▶ hochwertige, umweltfreundliche Pulverbeschichtung

Innen-ausstattung

- ▶ Aufsatzschränke sind ohne Inneneinteilung.

Türen

- ▶ mit 2 innenliegenden Scharnieren rechts und links angeschlagen
- ▶ kastenförmiges Verstärkungsprofil über die gesamte Türhöhe zur zusätzlichen Stabilisierung
- ▶ Türen außen glatt

Verschluss

- ▶ serienmäßig mit einer 3-Punkt-Verrriegelung und integriertem Sicherheits-Zylinderschloss inkl. 2 Schlüssel ausgestattet
- ▶ Türen mittig gemeinsam verschließbar

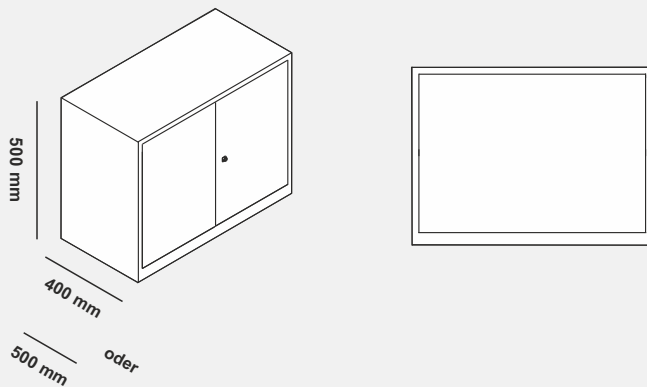

Aufsatz für Aktenschrank Sockelrand, H30 mm

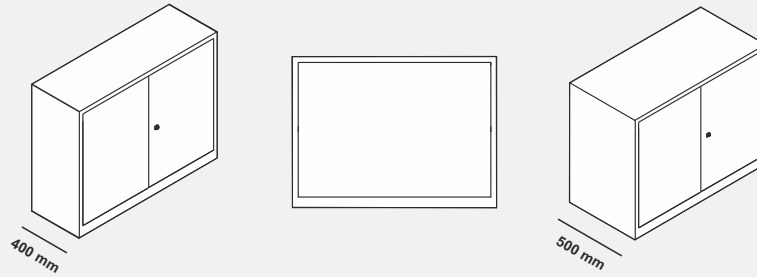

	Tiefe 400	Tiefe 500
Breite mm	500	500
Abmessung HxBxT mm	500x500x400	500x500x500
Bestellnummer	AU 14 14 050	AU 14 15 050
Preis €	144,-	155,-
Mehrpreis € Farbgruppe 2	K 7,- T 3,-	K 7,- T 3,-
Breite mm	600	600
Abmessung HxBxT mm	500x600x400	500x600x500
Bestellnummer	AU 14 14 060	AU 14 15 060
Preis €	163,-	172,-
Mehrpreis € Farbgruppe 2	K 8,- T 4,-	K 8,- T 4,-
Breite mm	700	700
Abmessung HxBxT mm	500x700x400	500x700x500
Bestellnummer	AU 14 14 070	AU 14 15 070
Preis €	181,-	190,-
Mehrpreis € Farbgruppe 2	K 10,- T 5,-	K 10,- T 5,-
Breite mm	800	800
Abmessung HxBxT mm	500x800x400	500x800x500
Bestellnummer	AU 14 14 080	AU 14 15 080
Preis €	199,-	213,-
Mehrpreis € Farbgruppe 2	K 11,- T 5,-	K 11,- T 5,-
Breite mm	900	900
Abmessung HxBxT mm	500x900x400	500x900x500
Bestellnummer	AU 14 14 090	AU 14 15 090
Preis €	228,-	238,-
Mehrpreis € Farbgruppe 2	K 12,- T 6,-	K 12,- T 6,-
Breite mm	1000	1000
Abmessung HxBxT mm	500x1000x400	500x1000x500
Bestellnummer	AU 14 14 100	AU 14 15 100
Preis €	252,-	265,-
Mehrpreis € Farbgruppe 2	K 14,- T 7,-	K 14,- T 7,-
Breite mm	1200	1200
Abmessung HxBxT mm	500x1200x400	500x1200x500
Bestellnummer	AU 14 14 120	AU 14 15 120
Preis €	300,-	318,-
Mehrpreis € Farbgruppe 2	K 16,- T 8,-	K 16,- T 8,-
Breite mm	1500	1500
Abmessung HxBxT mm	500x1500x400	500x1500x500
Bestellnummer	AU 14 14 150	AU 14 15 150
Preis €	378,-	399,-
Mehrpreis € Farbgruppe 2	K 20,- T 9,-	K 20,- T 9,-

Aktenschrank mit Pendelschienen auf Sockel, H70 mm

Ausführung

- ▶ auf allseitig geschlossenem Sockel
- ▶ Schrankboden glatt, ohne vorstehende Kanten, dadurch leicht zu reinigen
- ▶ hochwertige, umweltfreundliche Pulverbeschichtung

Innen- ausstattung

- ▶ 6 Pendelschienen zur Aufnahme von Hängemappen
- ▶ Pendelschienen für die Systeme Elba und Leitz

Türen

- ▶ mit 2 innenliegenden Scharnieren rechts und links angeschlagen
- ▶ kastenförmiges Verstärkungsprofil über die gesamte Türhöhe zur zusätzlichen Stabilisierung
- ▶ verdeckte Verschlussstangen
- ▶ Türen außen glatt

Verschluss

- ▶ serienmäßig mit einer 3-Punkt-Verriegelung, versenktem Drehgriff und integriertem Sicherheits-Zylinderschloss inkl. 2 Schlüssel ausgestattet
- ▶ Türen mittig gemeinsam verschließbar

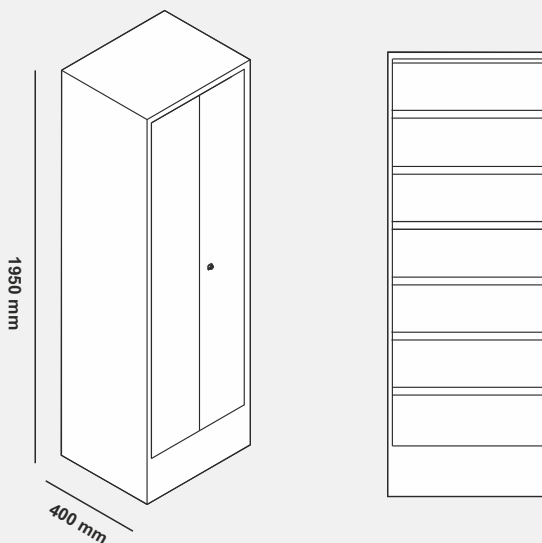

Aktenschrank mit Pendelschienen auf Sockel, H70 mm

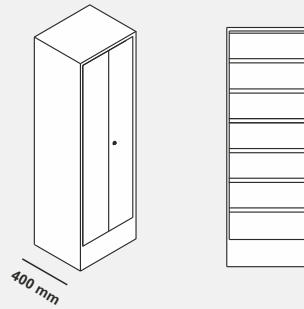

Tiefe 400	
Breite mm	500
Abmessung HxBxT mm	1950x500x400
Bestellnummer	MP 13 14 050
Preis €	312,-
Mehrpreis € Farbgruppe 2	K 22,- T 10,-
Breite mm	600
Abmessung HxBxT mm	1950x600x400
Bestellnummer	MP 13 14 060
Preis €	316,-
Mehrpreis € Farbgruppe 2	K 27,- T 12,-
Breite mm	700
Abmessung HxBxT mm	1950x700x400
Bestellnummer	MP 13 14 070
Preis €	366,-
Mehrpreis € Farbgruppe 2	K 31,- T 14,-
Breite mm	800
Abmessung HxBxT mm	1950x800x400
Bestellnummer	MP 13 14 080
Preis €	419,-
Mehrpreis € Farbgruppe 2	K 38,- T 15,-
Breite mm	900
Abmessung HxBxT mm	1950x900x400
Bestellnummer	MP 13 14 090
Preis €	462,-
Mehrpreis € Farbgruppe 2	K 40,- T 17,-
Breite mm	1000
Abmessung HxBxT mm	1950x1000x400
Bestellnummer	MP 13 14 100
Preis €	523,-
Mehrpreis € Farbgruppe 2	K 45,- T 19,-

Aktenschrank mit Einschwenktüren auf Sockel, H70 mm

Ausführung

- ▶ auf allseitig geschlossenem Sockel
- ▶ Schrankboden glatt, ohne vorstehende Kanten, dadurch leicht zu reinigen
- ▶ hochwertige, umweltfreundliche Pulverbeschichtung

Innen- ausstattung

- ▶ 4 lackierte Fachböden, durch ein 25 mm Raster höhenverstellbar
- ▶ Höhenverstellung durch Fachbodenträger
- ▶ 50 kg Tragkraft je Fachboden

Türen

- ▶ leichtgängige Einschwenkmechanik
- ▶ Türen in den Korpus einschwenkbar
- ▶ kastenförmiges Verstärkungsprofil über die gesamte Türhöhe zur zusätzlichen Stabilisierung
- ▶ verdeckte Verschlussstangen
- ▶ Türen außen glatt

Verschluss

- ▶ serienmäßig mit einer 3-Punkt-Verriegelung, versenktem Drehgriff und integriertem Sicherheits-Zylinderschloss inkl. 2 Schlüssel ausgestattet
- ▶ Türen mittig gemeinsam verschließbar

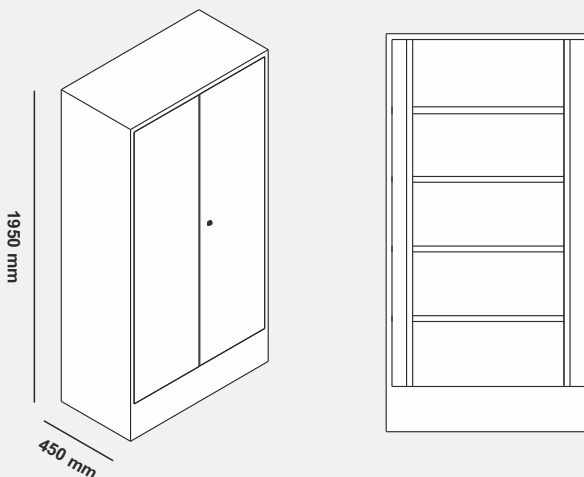

Aktenschrank mit Einschwenktüren auf Sockel, H70 mm

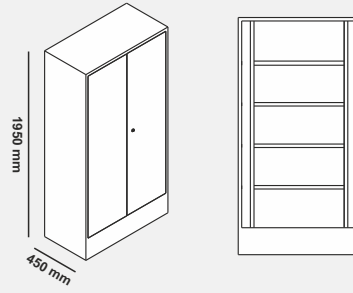

Tiefe 450 mm	
Breite mm	900
Abmessung HxBxT mm	1950x900x450
Bestellnummer	AE 13 14 090
Preis €	570,-
Mehrpreis € Farbgruppe 2	K 54,- T 19,-

Aktenschrank mit Rolladentüren auf Sockel, H70 mm

Ausführung

- ▶ auf allseitig geschlossenem Sockel
- ▶ Schrankboden glatt, ohne vorstehende Kanten, dadurch leicht zu reinigen
- ▶ hochwertige, umweltfreundliche Pulverbeschichtung

Innen- ausstattung

- ▶ 4 lackierte Fachböden, durch ein 50 mm Raster höhenverstellbar
- ▶ kein Zubehör zur Höhenverstellung notwendig
- ▶ 50 kg Tragkraft je Fachboden

Türen

- ▶ klassischer Bügelgriff
- ▶ hochwertiger Rollladen aus Aluminium
- ▶ von links nach rechts öffnend
- ▶ zur leichtgängigen Betätigung auf einer Stützwelle gelagert
- ▶ Führungsschiene im oberen und unteren Bereich
- ▶ silberfarben eloxiert

Verschluss

- ▶ serienmäßig mit einem Hakenriegelschloss inkl. 2 Schlüssel ausgestattet

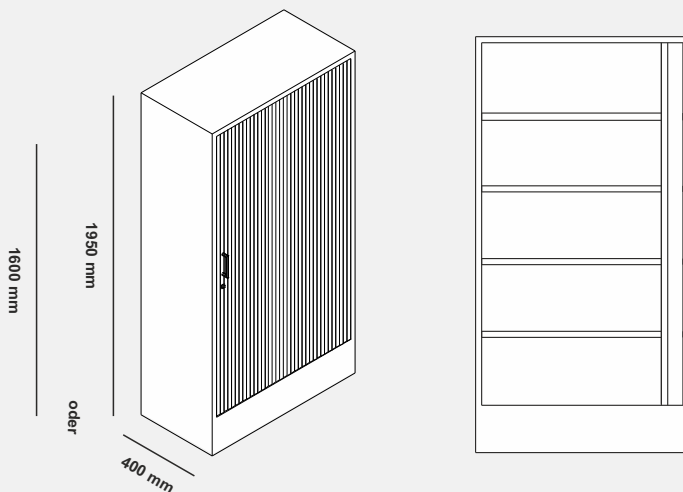

Aktenschrank mit Rolladentüren auf Sockel, H70 mm

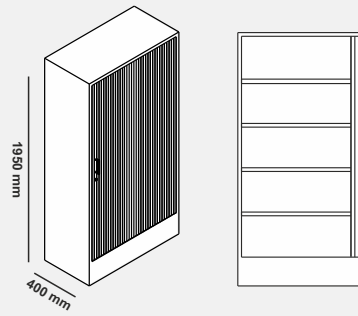

Höhe 1950 mm für 5 Ordnerhöhen

Breite mm	1000
Abmessung HxBxT mm	1950x1000x400
Bestellnummer	AR 13 14 195
Preis €	1.485,-
Mehrpreis € Farbgruppe 2	K 54,- T Sonderfarbe auf Anfrage

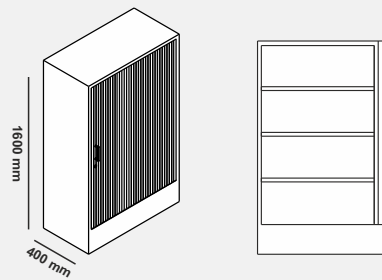

Höhe 1600 mm für 4 Ordnerhöhen

Breite mm	1000
Abmessung HxBxT mm	1600x1000x400
Bestellnummer	AR 13 14 160
Preis €	1.230,-
Mehrpreis € Farbgruppe 2	K 49,- T Sonderfarbe auf Anfrage

Materialschrank Typ serio auf Sockel, H70 mm

Ausführung

- ▶ auf allseitig geschlossenem Sockel
- ▶ Schrankboden glatt, ohne vorstehende Kanten, dadurch leicht zu reinigen
- ▶ hochwertige, umweltfreundliche Pulverbeschichtung

Innen- ausstattung

- ▶ 4 verzinkte Fachböden, durch ein 50 mm Raster höhenverstellbar
- ▶ kein Zubehör zur Höhenverstellung notwendig
- ▶ 80 kg Tragkraft je Fachboden

Türen

- ▶ mit 2 innenliegenden Scharnieren rechts und links angeschlagen
- ▶ kastenförmiges Verstärkungsprofil über die gesamte Türhöhe zur zusätzlichen Stabilisierung
- ▶ verdeckte Verschlussstangen
- ▶ Türen außen glatt

Verschluss

- ▶ serienmäßig mit einer 3-Punkt-Verriegelung, versenktem Drehgriff und integriertem Sicherheits-Zylinderschloss inkl. 2 Schlüssel ausgestattet
- ▶ Türen mittig gemeinsam verschließbar

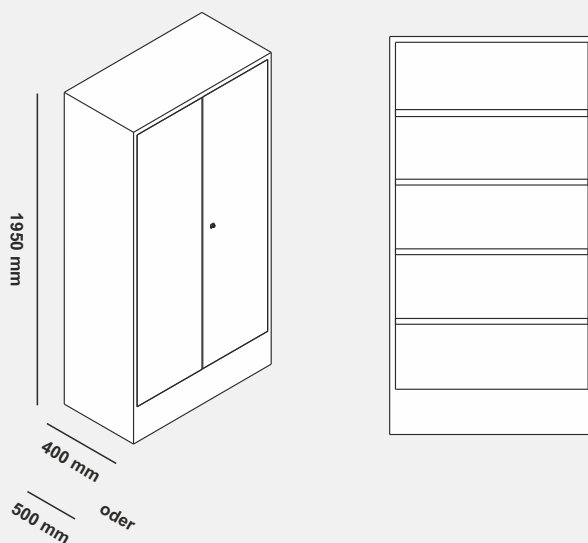

Materialschrank Typ serio auf Sockel, H70 mm

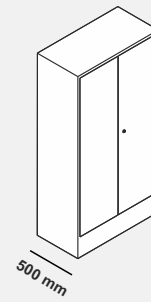
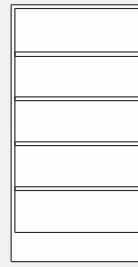
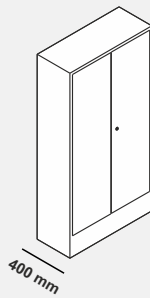

	Tiefe 400	Tiefe 500
Breite mm	500	500
Abmessung HxBxT mm	1950x500x400	1950x500x500
Bestellnummer	MZ 13 14 050	MZ 13 15 050
Preis €	176,-	184,-
Mehrpriis € Farbgruppe 2	K 26,- T 14,-	K 28,- T 14,-
Breite mm	600	600
Abmessung HxBxT mm	1950x600x400	1950x600x500
Bestellnummer	MZ 13 14 060	MZ 13 15 060
Preis €	212,-	220,-
Mehrpriis € Farbgruppe 2	K 32,- T 15,-	K 34,- T 15,-
Breite mm	700	700
Abmessung HxBxT mm	1950x700x400	1950x700x500
Bestellnummer	MZ 13 14 070	MZ 13 15 070
Preis €	246,-	259,-
Mehrpriis € Farbgruppe 2	K 37,- T 17,-	K 40,- T 17,-
Breite mm	800	800
Abmessung HxBxT mm	1950x800x400	1950x800x500
Bestellnummer	MZ 13 14 080	MZ 13 15 080
Preis €	281,-	296,-
Mehrpriis € Farbgruppe 2	K 43,- T 19,-	K 45,- T 19,-
Breite mm	900	900
Abmessung HxBxT mm	1950x900x400	1950x900x500
Bestellnummer	MZ 13 14 090	MZ 13 15 090
Preis €	314,-	331,-
Mehrpriis € Farbgruppe 2	K 49,- T 20,-	K 50,- T 20,-
Breite mm	1000	1000
Abmessung HxBxT mm	1950x1000x400	1950x1000x500
Bestellnummer	MZ 13 14 100	MZ 13 15 100
Preis €	355,-	377,-
Mehrpriis € Farbgruppe 2	K 54,- T 22,-	K 55,- T 22,-
Breite mm	1200	1200
Abmessung HxBxT mm	1950x1200x400	1950x1200x500
Bestellnummer	MZ 13 14 120	MZ 13 15 120
Preis €	426,-	452,-
Mehrpriis € Farbgruppe 2	K 65,- T 24,-	K 67,- T 24,-
Breite mm	1500	1500
Abmessung HxBxT mm	1950x1500x400	1950x1500x500
Bestellnummer	MZ 13 14 150	MZ 13 15 150
Preis €	562,-	588,-
Mehrpriis € Farbgruppe 2	K 81,- T 25,-	K 83,- T 25,-

Materialschrank Typ securo und Typ duo auf Sockel, H70 mm

Ausführung

- ▶ auf allseitig geschlossenem Sockel
- ▶ Schrankboden glatt, ohne vorstehende Kanten, dadurch leicht zu reinigen
- ▶ hochwertige, umweltfreundliche Pulverbeschichtung

Innen- ausstattung

securo ①

- ▶ 2 verschließbare Wertfächer
- ▶ 3 Fachböden

duo ②

- ▶ Kleider-Akten-Einteilung
- ▶ links 4 Fachböden
- ▶ rechts Hutboden, darunter Kleiderstange mit 3 verschiebbaren Haken aus Kunststoff

- ▶ verzinkte Fachböden, durch ein 50 mm Raster höhenverstellbar
- ▶ kein Zubehör zur Höhenverstellung notwendig
- ▶ 80 kg Tragkraft je Fachboden

Türen

- ▶ mit 2 innenliegenden Scharnieren rechts und links angeschlagen
- ▶ kastenförmiges Verstärkungsprofil über die gesamte Türhöhe zur zusätzlichen Stabilisierung
- ▶ verdeckte Verschlussstangen
- ▶ Türen außen glatt

Verschluss

- ▶ serienmäßig mit einer 3-Punkt-Verriegelung, versenktem Drehgriff und integriertem Sicherheits-Zylinderschloss inkl. 2 Schlüssel ausgestattet
- ▶ Türen mittig gemeinsam verschließbar

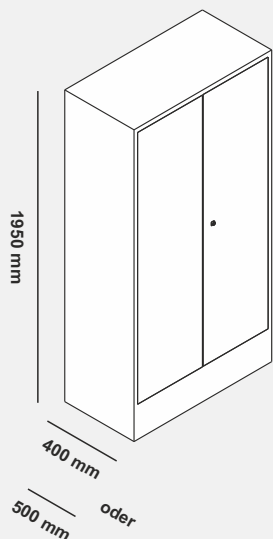

Materialschrank Typ securo und Typ duo auf Sockel, H70 mm

Typ securo

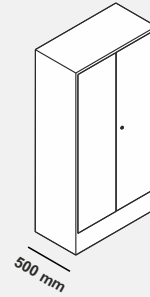
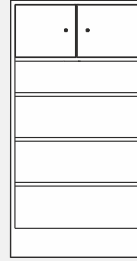
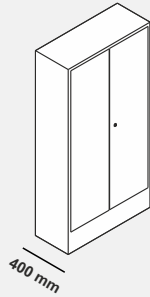

	Tiefe 400	Tiefe 500
Breite mm	900	900
Abmessung HxBxT mm	1950x900x400	1950x900x500
Bestellnummer	MW 13 14 090	MW 13 15 090
Preis €	447,-	454,-
Mehrpreis € Farbgruppe 2	K 42,- T (Wertfach) 4,- T 17,-	K 43,- T (Wertfach) 4,- T 17,-
Breite mm	1000	1000
Abmessung HxBxT mm	1950x1000x400	1950x1000x500
Bestellnummer	MW 13 14 100	MW 13 15 100
Preis €	485,-	518,-
Mehrpreis € Farbgruppe 2	K 45,- T (Wertfach) 5,- T 19,-	K 46,- T (Wertfach) 5,- T 19,-

Typ duo

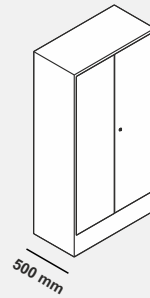
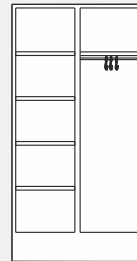
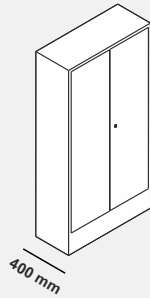

	Tiefe 400	Tiefe 500
Breite mm	900	900
Abmessung HxBxT mm	1950x900x400	1950x900x500
Bestellnummer	MK 13 14 090	MK 13 15 090
Preis €	400,-	420,-
Mehrpreis € Farbgruppe 2	K 42,- T 17,-	K 43,- T 17,-
Breite mm	1000	1000
Abmessung HxBxT mm	1950x1000x400	1950x1000x500
Bestellnummer	MK 13 14 100	MK 13 15 100
Preis €	450,-	479,-
Mehrpreis € Farbgruppe 2	K 45,- T 19,-	K 46,- T 19,-

Umweltschrank auf Sockel, H70 mm

Ausführung

- ▶ auf allseitig geschlossenem Sockel
- ▶ Schrankboden glatt, ohne vorstehende Kanten, dadurch leicht zu reinigen
- ▶ hochwertige, umweltfreundliche Pulverbeschichtung

Innen- ausstattung

- ▶ 4 verzinkte Wannensböden, wasserdicht verschweißt und lackiert
- ▶ durch ein 50 mm Raster höhenverstellbar
- ▶ Fachbodenträger zur Höhenverstellung
- ▶ 50 kg Tragkraft je Wannensboden

Türen

- ▶ mit 2 innenliegenden Scharnieren rechts und links angeschlagen
- ▶ kastenförmiges Verstärkungsprofil über die gesamte Türhöhe zur zusätzlichen Stabilisierung
- ▶ verdeckte Verschlussstangen
- ▶ Türen außen glatt

Verschluss

- ▶ serienmäßig mit einer 3-Punkt-Verriegelung, versenktem Drehgriff und integriertem Sicherheits-Zylinderschloss inkl. 2 Schlüssel ausgestattet
- ▶ Türen mittig gemeinsam verschließbar

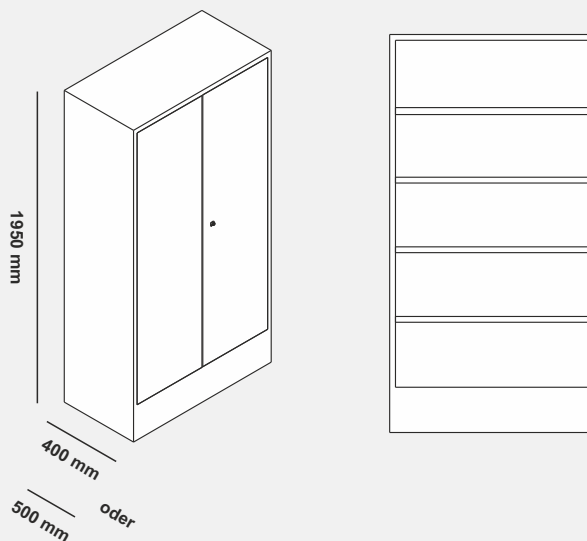

Umweltschrank auf Sockel, H70 mm

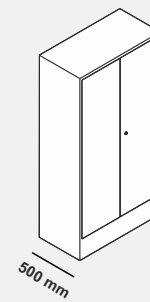
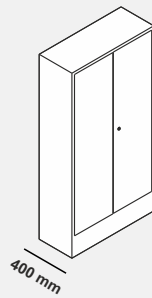

	Tiefe 400	Tiefe 500
Breite mm	500	500
Abmessung HxBxT mm	1950x500x400	1950x500x500
Bestellnummer	US 13 14 050	US 13 15 050
Preis €	241,-	248,-
Mehrpreis € Farbgruppe 2	K 26,- T 14,-	K 28,- T 14,-
Breite mm	600	600
Abmessung HxBxT mm	1950x600x400	1950x600x500
Bestellnummer	US 13 14 060	US 13 15 060
Preis €	272,-	281,-
Mehrpreis € Farbgruppe 2	K 32,- T 15,-	K 34,- T 15,-
Breite mm	700	700
Abmessung HxBxT mm	1950x700x400	1950x700x500
Bestellnummer	US 13 14 070	US 13 15 070
Preis €	312,-	317,-
Mehrpreis € Farbgruppe 2	K 37,- T 17,-	K 40,- T 17,-
Breite mm	800	800
Abmessung HxBxT mm	1950x800x400	1950x800x500
Bestellnummer	US 13 14 080	US 13 15 080
Preis €	338,-	352,-
Mehrpreis € Farbgruppe 2	K 43,- T 19,-	K 45,- T 19,-
Breite mm	900	900
Abmessung HxBxT mm	1950x900x400	1950x900x500
Bestellnummer	US 13 14 090	US 13 15 090
Preis €	370,-	385,-
Mehrpreis € Farbgruppe 2	K 49,- T 20,-	K 50,- T 20,-
Breite mm	1000	1000
Abmessung HxBxT mm	1950x1000x400	1950x1000x500
Bestellnummer	US 13 14 100	US 13 15 100
Preis €	430,-	449,-
Mehrpreis € Farbgruppe 2	K 54,- T 22,-	K 55,- T 22,-
Breite mm	1200	1200
Abmessung HxBxT mm	1950x1200x400	1950x1200x500
Bestellnummer	US 13 14 120	US 13 15 120
Preis €	522,-	549,-
Mehrpreis € Farbgruppe 2	K 65,- T 24,-	K 67,- T 24,-

Großraumwerkstattschrank auf Sockel, H70 mm

Ausführung

- ▶ auf allseitig geschlossenem Sockel
- ▶ Schrankboden glatt, ohne vorstehende Kanten, dadurch leicht zu reinigen
- ▶ hochwertige, umweltfreundliche Pulverbeschichtung

Innen- ausstattung

- ▶ Großraumwerkstattschrank kann im Baukastenprinzip vielseitig ausgestattet werden.

Fachböden

- ▶ verzinkte Fachböden durch ein 15 mm Raster höhenverstellbar
- ▶ Fachbodenträger zur Höhenverstellung
- ▶ 80 kg Tragkraft je Fachboden

Schubkastenblock

- ▶ bestehend aus 3 Schubkästen
- ▶ auf Teleskopauszugsschienen gelagert und voll ausziehbar

Türen

- ▶ doppelwandige Türen
- ▶ Türen außen glatt
- ▶ mit 3 außenliegenden Scharnierbändern rechts und links angeschlagen
- ▶ verdeckte Verschlussstangen
- ▶ oben mit Halterungen für Sichtlagerkästen
- ▶ unten Stanzungen für Werkzeughalterungen

Verschluss

- ▶ serienmäßig mit einer 3-Punkt-Verriegelung, versenktem Drehgriff und integriertem Sicherheits-Zylinderschloss inkl. 2 Schlüssel ausgestattet
- ▶ Türen mittig gemeinsam verschließbar

optionales Zubehör

- ▶ Sichtlagerkästen für Fachböden
- ▶ Einsatzkästen für Schubladen

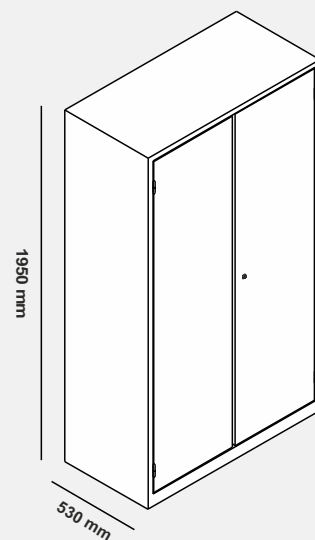

Großraumwerkstattsschrank

- ▶ ohne Inneneinteilung
- ▶ wahlweise mit Fachböden und einem Schubkastenblock bestückbar



Abmessung HxBxT mm	Bestellnummer	Preis €	Mehrpreis € Farbgruppe 2
1950x1100x530	GW 13 11 111	558 ,-	K 54,- T 20,-

Fachboden, verzinkt

- ▶ Tragkraft je Fachboden 80 kg
- ▶ inkl. 4 Fachbodenträger

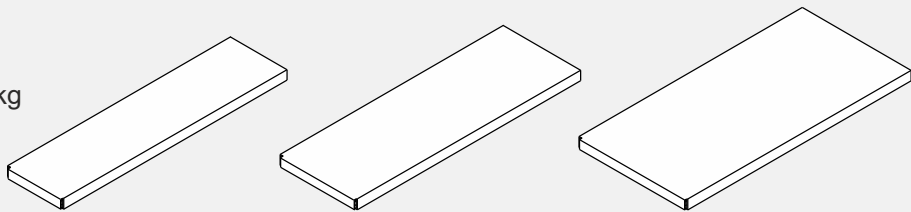

	Fachboden A	Fachboden B	Fachboden C
geeignete Sichtlagerkästen	Gr. 1 / Gr. 2	Gr. 3	Gr. 4 / Gr. 5
Abmessung BxT mm	1075x250	1075x300	1075x485
Bestellnummer	E 50 01 001	E 50 01 002	E 50 01 003
Preis €	20 ,-	22 ,-	24 ,-

Schubkastenblock

- ▶ 3 Schubkästen ohne Inneneinteilung
- ▶ Schubkästen auf Teleskopauszugsschienen gelagert und voll ausziehbar

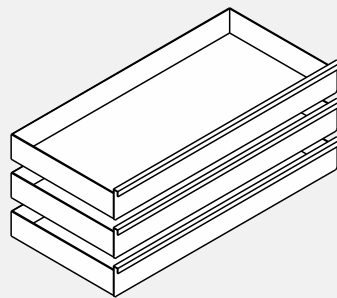

Abmessung HxBxT mm je Schubkasten	Bestellnummer	Preis €
100x955x455	E 50 02 001	248 ,-

Großraumwerkstattsschrank

- ▶ 4 höhenverstellbare, verzinkte Fachböden Typ C (T485 mm) mit einer Tragkraft von je 80 kg



Abmessung HxBxT mm	Bestellnummer	Preis €	Mehrpriis € Farbgruppe 2
1950x1100x530	GW 13 12 111	655,-	K 54,- T 20,-

Sichtlagerkästen

- ▶ aus hochfestem Polyäthylen
- ▶ hochwertige Verarbeitung, besonders robust
- ▶ Etikettenrahmen zur einfachen Beschriftung
- ▶ praktische Griffmulde
- ▶ stapelbar

			Gr. 3	Gr. 4	Gr. 5
			rot	blau	rot
			E 50 03 003	E 50 03 004	E 50 03 005
			2,99	8,45	12,26
Typ	Gr. 1	Gr. 2			
Farbe	rot	blau			
Bestellnummer	E 50 03 001	E 50 03 002			
Preis € pro Stück	0,77	1,65			

alle Maße in mm

Großraumwerkstattsschrank

- ▶ 4 Fachböden Typ B (T300 mm)
- ▶ 3 Fachböden Typ C (T485 mm)

Sichtlagerkastensortiment

- ▶ 30 Stück Gr. 1
- ▶ 30 Stück Gr. 2
- ▶ 28 Stück Gr. 3
- ▶ 10 Stück Gr. 4
- ▶ 06 Stück Gr. 5



Abmessung HxBxT mm	Bestellnummer	Preis €	Mehrpriis € Farbgruppe 2
1950x1100x530	GW 13 13 111	1049 ,-	K 54,- T 20,-

Großraumwerkstattsschrank

- ▶ 4 Fachböden Typ B (T300 mm)
- ▶ 3 Fachböden Typ C (T485 mm)

Sichtlagerkastensortiment

- ▶ 30 Stück Gr. 1
- ▶ 30 Stück Gr. 2
- ▶ 28 Stück Gr. 3
- ▶ 20 Stück Gr. 4



Abmessung HxBxT mm	Bestellnummer	Preis €	Mehrpriis € Farbgruppe 2
1950x1100x530	GW 13 14 111	1060 ,-	K 54,- T 20,-

Großraumwerkstattschrank auf Sockel, H70 mm

Großraumwerkstattschrank

- ▶ 4 höhenverstellbare, verzinkte Fachböden Typ C (T485 mm) mit einer Tragkraft von je 80 kg
- ▶ 3 Schubladen auf voll ausziehbaren Teleskopschienen gelagert
- ▶ Schubkästen ohne Inneneinteilung



Abmessung HxBxT mm	Bestellnummer	Preis €	Mehrpreis € Farbgruppe 2
1950x1100x530	GW 13 15 111	902,-	K 54,- T 20,-

Großraumwerkstattschrank

- ▶ 3 Fachböden Typ B (T300 mm)
- ▶ 3 Fachböden Typ C (T485 mm)

Sichtlagerkastensortiment

- ▶ 30 Stück Gr. 1
- ▶ 30 Stück Gr. 2
- ▶ 21 Stück Gr. 3
- ▶ 10 Stück Gr. 4
- ▶ 03 Stück Gr. 5



Abmessung HxBxT mm	Bestellnummer	Preis €	Mehrpreis € Farbgruppe 2
1950x1100x530	GW 13 16 111	1211,-	K 54,- T 20,-

Einsatzkästen

- ▶ aus hochschlagfestem Polystyrol

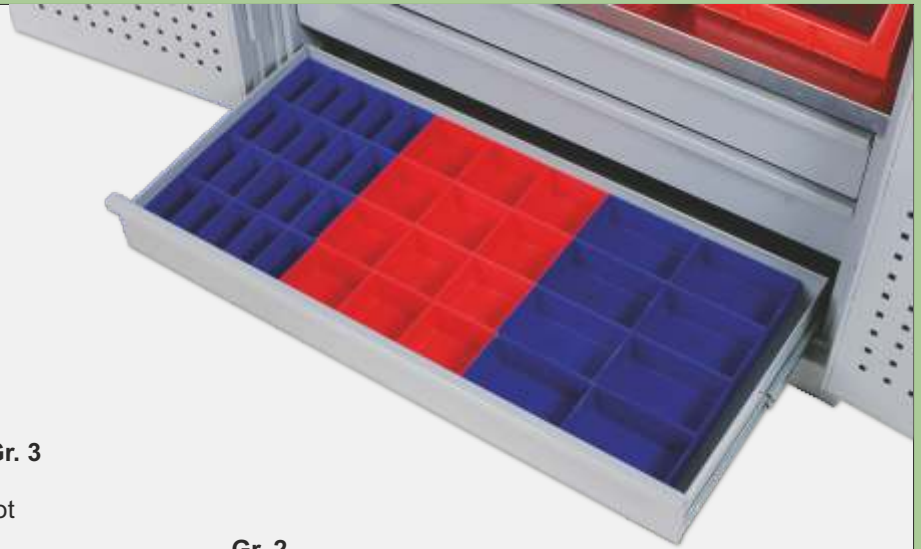

Gr. 4

blau

E 50 04 004

1,65

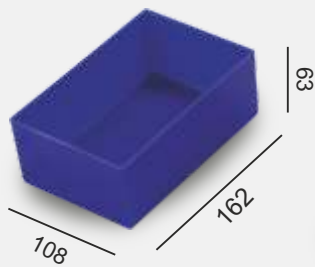

Gr. 3

rot

E 50 04 003

1,34

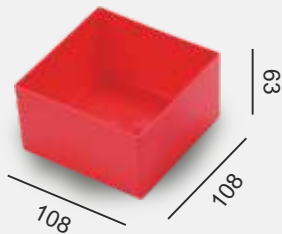

Gr. 2

blau

E 50 04 002

1,03

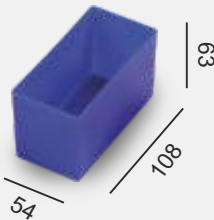

Gr. 1

rot

E 50 04 001

0,88

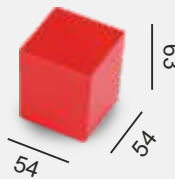

Typ

Farbe

Bestellnummer

Preis € pro Stück

alle Maße in mm

Sortiment A

16 Einsatzkästen Gr. 3 und 12 Einsatzkästen Gr. 4

Bestellnummer	Preis €
E 50 05 001	41,-

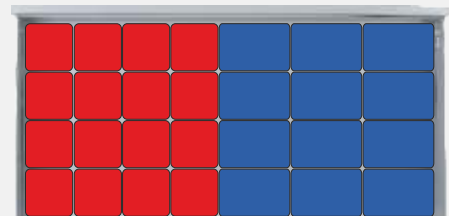

Sortiment B

20 Einsatzkästen Gr. 2
12 Einsatzkästen Gr. 3 und 8 Einsatzkästen Gr. 4

Bestellnummer	Preis €
E 50 05 002	49,-

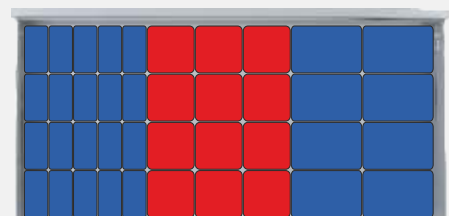

Sortiment C

40 Einsatzkästen Gr. 1
24 Einsatzkästen Gr. 2 und 12 Einsatzkästen Gr. 3

Bestellnummer	Preis €
E 50 05 003	76,-

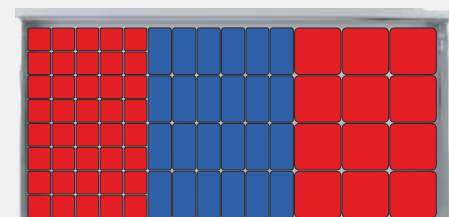

Werkzeugschrank Typ W1, W2 auf Sockel, H30 mm

allgemeine Ausführung

- ▶ auf allseitig geschlossenem Sockel
- ▶ Schrankboden glatt, ohne vorstehende Kanten, dadurch leicht zu reinigen
- ▶ hochwertige, umweltfreundliche Pulverbeschichtung

Türen

- ▶ Türen außen glatt
- ▶ kastenförmiges Verstärkungsprofil über die gesamte Türhöhe zur zusätzlichen Stabilisierung

①

Typ W1

- ▶ 1 Schubkasten auf Gleitschienen gelagert, zu 2/3 ausziehbar
- ▶ 2 verzinkte Fachböden, durch ein 50 mm Raster höhenverstellbar
- ▶ 50 kg Tragkraft je Fachboden
- ▶ Tür rechts angeschlagen und einzeln verschließbar
- ▶ serienmäßig mit einem Sicherheits-Zylinderschloss inkl. 2 Schlüssel ausgestattet

②

Typ W2

- ▶ 2 Schubkästen auf Gleitschienen gelagert, zu 2/3 ausziehbar
- ▶ 2 verzinkte Fachböden, durch ein 50 mm Raster höhenverstellbar
- ▶ 50 kg Tragkraft je Fachboden
- ▶ Türen rechts und links angeschlagen und mittig gemeinsam verschließbar
- ▶ serienmäßig mit einer 3-Punkt-Verriegelung und einem Sicherheits-Zylinderschloss inkl. 2 Schlüssel ausgestattet

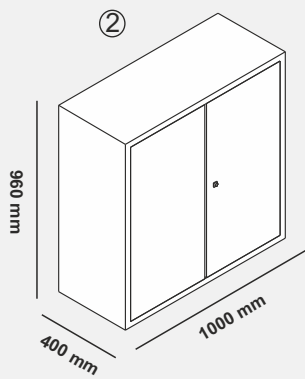
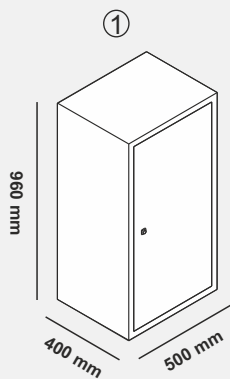

Typ W1

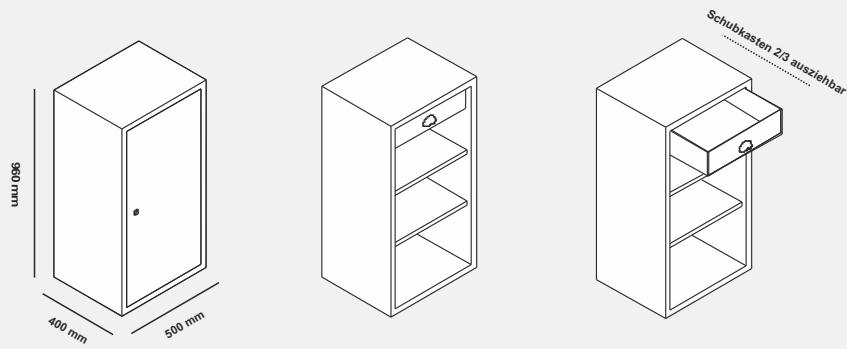

Abmessung HxBxT mm	Bestellnummer	Preis €	Mehrpreis € Farbgruppe 2
960x500x400	W1 13 14 050	185,-	K 11,- T 5,-

Typ W2

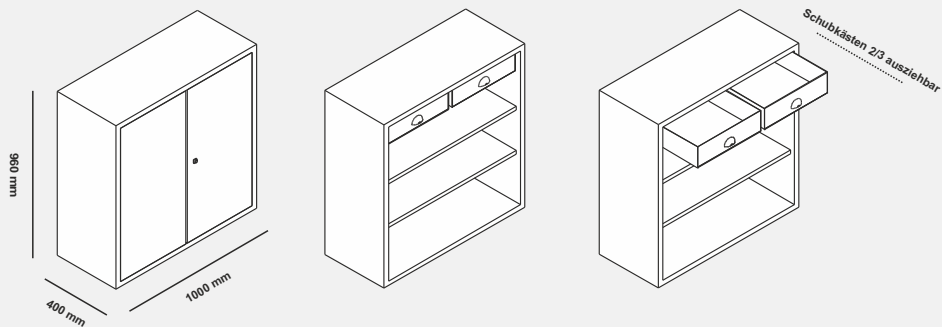

Abmessung HxBxT mm	Bestellnummer	Preis €	Mehrpreis € Farbgruppe 2
960x1000x400	W2 13 14 050	295,-	K 22,- T 10,-

Werkzeugschrank Typ W1 a, W1 mobil auf Sockel, H30 mm

allgemeine Ausführung

- ▶ auf allseitig geschlossenem Sockel
- ▶ Schrankboden glatt, ohne vorstehende Kanten, dadurch leicht zu reinigen
- ▶ hochwertige, umweltfreundliche Pulverbeschichtung

Türen

- ▶ Türen außen glatt
- ▶ kastenförmiges Verstärkungsprofil über die gesamte Türhöhe zur zusätzlichen Stabilisierung
- ▶ Türen rechts angeschlagen und einzeln verschließbar

Verschluss

- ▶ serienmäßig mit einem Sicherheits-Zylinderschloss inkl. 2 Schlüssel ausgestattet

①

Typ W1 a

- ▶ 1 Schubkasten auf Teleskopschienen gelagert, voll ausziehbar
- ▶ 2 verzinkte Fachböden, durch ein 50 mm Raster höhenverstellbar
- ▶ 50 kg Tragkraft je Fachboden
- ▶ die Fachböden sind auf Teleskopschienen gelagert, voll ausziehbar

②

Typ W1 mobil

- ▶ 1 Schubkasten auf Gleitschienen gelagert, 2/3 ausziehbar
- ▶ 2 verzinkte Fachböden, durch ein 50 mm Raster höhenverstellbar
- ▶ 50 kg Tragkraft je Fachboden
- ▶ 2 Bock- und 2 Schwenkrollen
- ▶ robuster Transportgriff
- ▶ MDF Arbeitsplatte mit Buchendekor

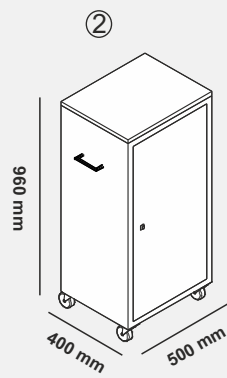
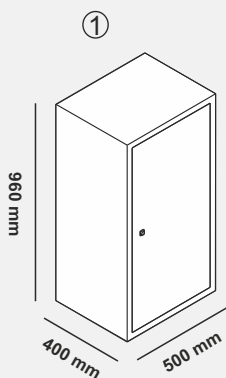

Typ W1 a

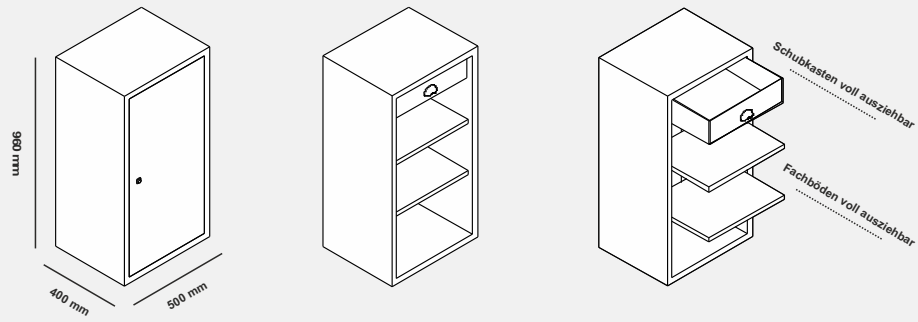

Abmessung HxBxT mm	Bestellnummer	Preis €	Mehrpreis € Farbgruppe 2
960x500x400	WA 13 14 050	235,-	K 11,- T 5,-

Typ W1 mobil

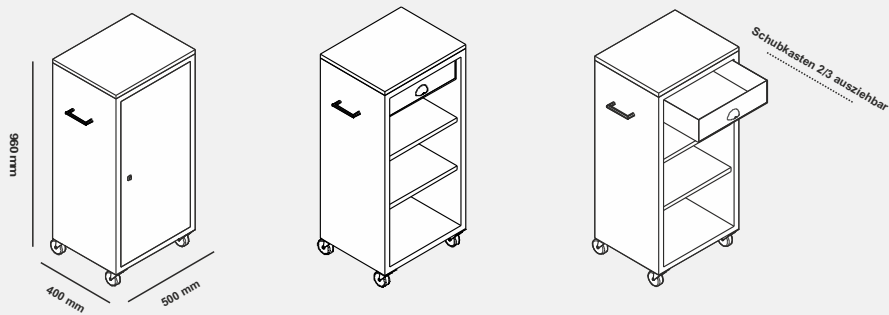

Abmessung HxBxT mm	Bestellnummer	Preis €	Mehrpreis € Farbgruppe 2
960x500x400	WM 13 14 050	263,-	K 11,- T 5,-

Werkzeugschrank Typ W3, W8 auf Sockel, H30 mm

allgemeine Ausführung

- ▶ auf allseitig geschlossenem Sockel
- ▶ Schrankboden glatt, ohne vorstehende Kanten, dadurch leicht zu reinigen
- ▶ hochwertige, umweltfreundliche Pulverbeschichtung

Türen

- ▶ Türen außen glatt
- ▶ kastenförmiges Verstärkungsprofil über die gesamte Türhöhe zur zusätzlichen Stabilisierung
- ▶ Türen rechts angeschlagen und einzeln verschließbar

Verschluss

- ▶ serienmäßig mit einem Sicherheits-Zylinderschloss inkl. 2 Schlüssel ausgestattet

①

Typ W3

- ▶ 3 einzeln verschließbare Werkzeugfächer

②

Typ W8

- ▶ 8 Schubkästen auf Teleskopschienen gelagert, voll ausziehbar



①



②

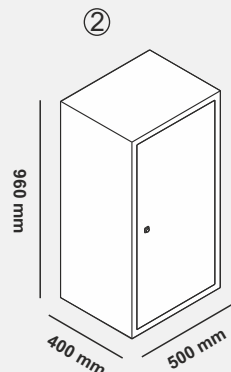
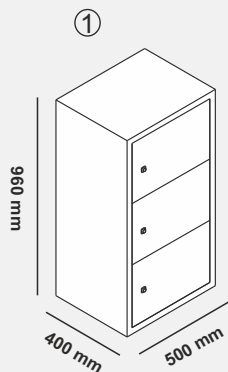

Typ W3

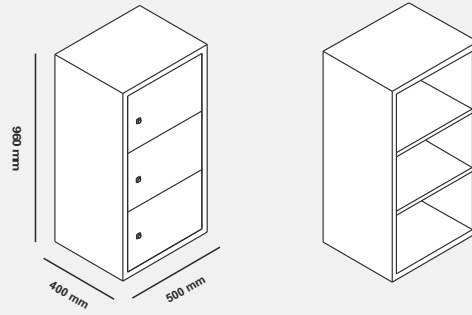

Abmessung HxBxT mm	Bestellnummer	Preis €	Mehrpreis € Farbgruppe 2
960x500x400	W3 13 14 050	233,-	K 13,- T 6,-

Typ W8

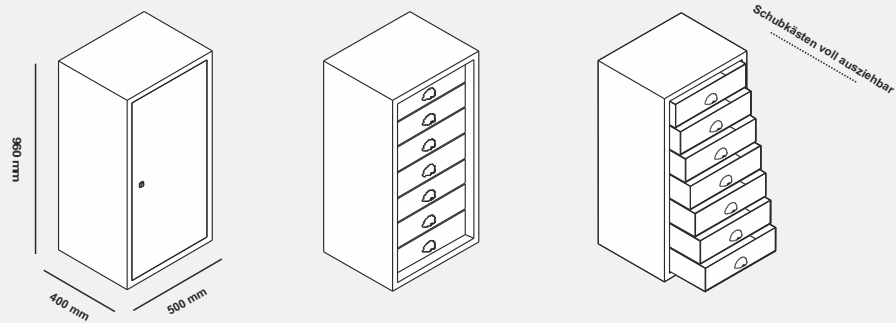

Abmessung HxBxT mm	Bestellnummer	Preis €	Mehrpreis € Farbgruppe 2
960x500x400	W8 13 14 050	277,-	K 21,- T 5,-

Feuerwehrschränk ohne Türen auf Sockel oder Stahlblechfüßen, H150 mm



Ausführung

- ▶ wahlweise auf einem allseitig geschlossenem Sockel oder 4 Stahlblechfüßen
- ▶ Schrankboden glatt, ohne vorstehende Kanten, dadurch leicht zu reinigen
- ▶ Helmhalter auf dem Dach jedes Abteils
- ▶ Der Helmhalter ist so konstruiert, dass ein Verhaken der Helmbelederung ausgeschlossen ist.
- ▶ hochwertige, umweltfreundliche Pulverbeschichtung

Innen- ausstattung

- ▶ je Abteil mit einem fest verschweißten Hutboden und einer Kleiderstange mit 3 verschiebbaren Haken aus Kunststoff

optionales Zubehör

- ▶ Haken für Feuerwehrgurt
- ▶ Schuhschale aus Kunststoff

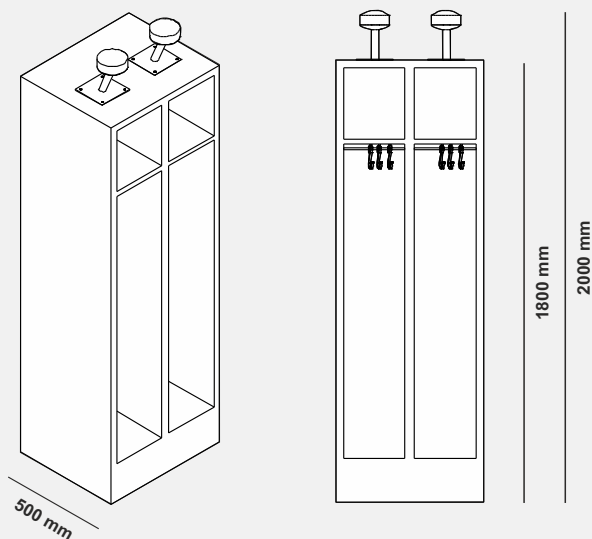

Feuerwehrschränk ohne Türen auf Sockel oder Stahlblechfüßen, H150 mm

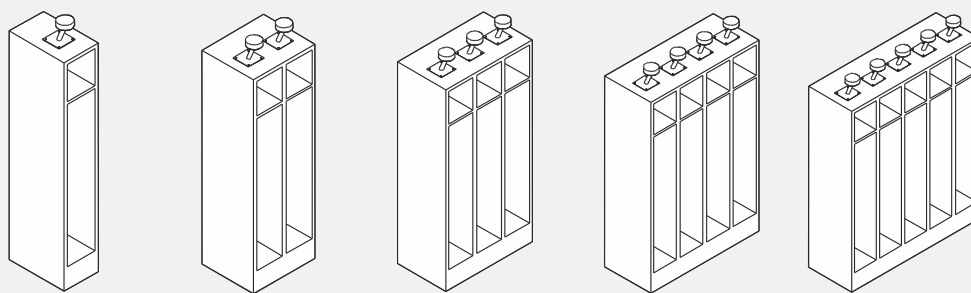

	1-abteilig	2-abteilig	3-abteilig	4-abteilig	5-abteilig
Abteilbreite mm	300	300	300	300	300
Abmessung HxBxT mm	2000/1800x300x500	2000/1800x600x500	2000/1800x900x500	2000/1800x1200x500	2000/1800x1500x500
Bestellnummer	FW 11 10 130	FW 11 10 230	FW 11 10 330	FW 11 10 430	FW 11 10 530
Preis €	135,-	213,-	312,-	432,-	538,-
Mehrpreis € Farbgruppe 2	K 17,-	K 34,-	K 50,-	K 67,-	K 84,-
Abteilbreite mm	350	350	350	350	-
Abmessung HxBxT mm	2000/1800x350x500	2000/1800x700x500	2000/1800x1050x500	2000/1800x1400x500	-
Bestellnummer	FW 11 10 135	FW 11 10 235	FW 11 10 335	FW 11 10 435	-
Preis €	157,-	249,-	366,-	561,-	-
Mehrpreis € Farbgruppe 2	K 18,-	K 35,-	K 53,-	K 70,-	-
Abteilbreite mm	400	400	400	400	-
Abmessung HxBxT mm	2000/1800x400x500	2000/1800x800x500	2000/1800x1200x500	2000/1800x1600x500	-
Bestellnummer	FW 11 10 140	FW 11 10 240	FW 11 10 340	FW 11 10 440	-
Preis €	177,-	284,-	420,-	690,-	-
Mehrpreis € Farbgruppe 2	K 19,-	K 37,-	K 55,-	K 74,-	-

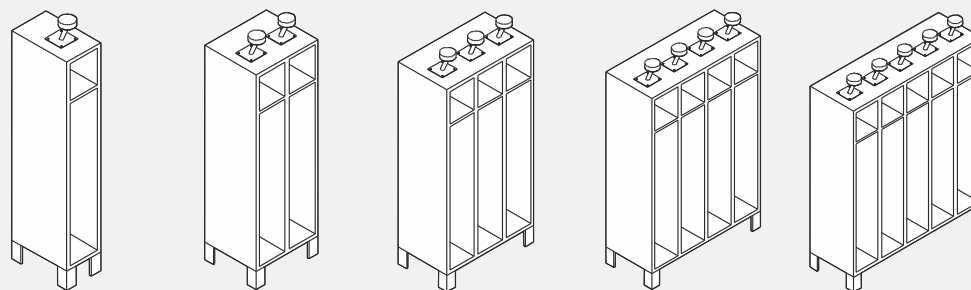

	1-abteilig	2-abteilig	3-abteilig	4-abteilig	5-abteilig
Abteilbreite mm	300	300	300	300	300
Abmessung HxBxT mm	2000/1800x300x500	2000/1800x600x500	2000/1800x900x500	2000/1800x1200x500	2000/1800x1500x500
Bestellnummer	FW 21 10 130	FW 21 10 230	FW 21 10 330	FW 21 10 430	FW 21 10 530
Preis €	135,-	213,-	312,-	432,-	538,-
Mehrpreis € Farbgruppe 2	K 17,-	K 34,-	K 50,-	K 67,-	K 84,-
Abteilbreite mm	350	350	350	350	-
Abmessung HxBxT mm	2000/1800x350x500	2000/1800x700x500	2000/1800x1050x500	2000/1800x1400x500	-
Bestellnummer	FW 21 10 135	FW 21 10 235	FW 21 10 335	FW 21 10 435	-
Preis €	157,-	249,-	366,-	561,-	-
Mehrpreis € Farbgruppe 2	K 18,-	K 35,-	K 53,-	K 70,-	-
Abteilbreite mm	400	400	400	400	-
Abmessung HxBxT mm	2000/1800x400x500	2000/1800x800x500	2000/1800x1200x500	2000/1800x1600x500	-
Bestellnummer	FW 21 10 140	FW 21 10 240	FW 21 10 340	FW 21 10 440	-
Preis €	177,-	284,-	420,-	690,-	-
Mehrpreis € Farbgruppe 2	K 19,-	K 37,-	K 55,-	K 74,-	-

Feuerwehrschränk ohne Türen mit Wertfach auf Sockel oder Stahlblechfüßen, H150 mm



Ausführung

- ▶ wahlweise auf einem allseitig geschlossenem Sockel oder 4 Stahlblechfüßen
- ▶ Schrankboden glatt, ohne vorstehende Kanten, dadurch leicht zu reinigen
- ▶ Helmhalter auf dem Dach jedes Abteils
- ▶ Der Helmhalter ist so konstruiert, dass ein Verhaken der Helmbelederung ausgeschlossen ist.
- ▶ hochwertige, umweltfreundliche Pulverbeschichtung

Innen- ausstattung

- ▶ je Abteil mit einem verschließbaren Wertfach, darunter eine Kleiderstange mit 3 verschiebbaren Haken aus Kunststoff

Wertfach

- ▶ serienmäßig mit einem Sicherheits-Zylinderschloss inkl. 2 Schlüssel ausgestattet

optionales Zubehör

- ▶ Haken für Feuerweurgurt
- ▶ Schuhschale aus Kunststoff
- ▶ Briefeinwurfschlitz

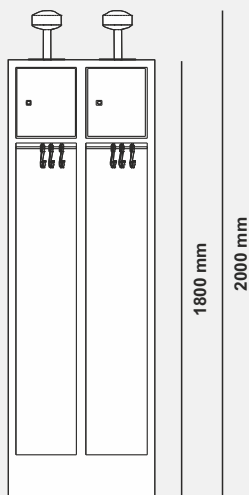
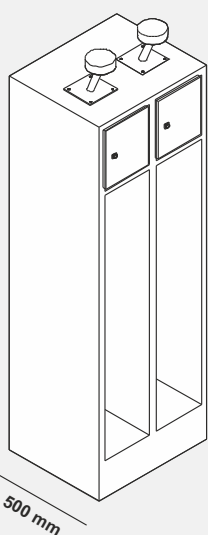

Feuerwehrschränk ohne Türen mit Wertfach auf Sockel oder Stahlblechfüßen, H150 mm

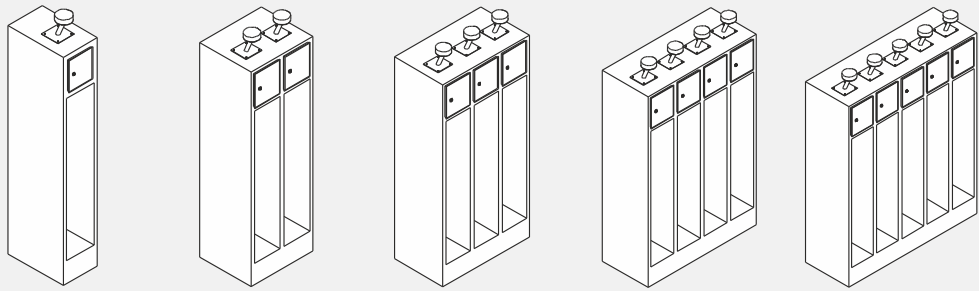

	1-abteilig	2-abteilig	3-abteilig	4-abteilig	5-abteilig
Abteillebreite mm	300	300	300	300	300
Abmessung HxBxT mm	2000/1800x300x500	2000/1800x600x500	2000/1800x900x500	2000/1800x1200x500	2000/1800x1500x500
Bestellnummer	FW 11 12 130	FW 11 12 230	FW 11 12 330	FW 11 12 430	FW 11 12 530
Preis €	141,-	228,-	342,-	460,-	562,-
Mehrpreis € Farbgruppe 2	K 17,- T 1,-	K 34,- T 2,-	K 50,- T 3,-	K 67,- T 4,-	K 84,- T 5,-
Abteillebreite mm	350	350	350	350	-
Abmessung HxBxT mm	2000/1800x350x500	2000/1800x700x500	2000/1800x1050x500	2000/1800x1400x500	-
Bestellnummer	FW 11 12 135	FW 11 12 235	FW 11 12 335	FW 11 12 435	-
Preis €	166,-	265,-	393,-	587,-	-
Mehrpreis € Farbgruppe 2	K 18,- T 2,-	K 35,- T 4,-	K 53,- T 5,-	K 70,- T 7,-	-
Abteillebreite mm	400	400	400	400	-
Abmessung HxBxT mm	2000/1800x400x500	2000/1800x800x500	2000/1800x1200x500	2000/1800x1600x500	-
Bestellnummer	FW 11 12 140	FW 11 12 240	FW 11 12 340	FW 11 12 440	-
Preis €	188,-	302,-	444,-	714,-	-
Mehrpreis € Farbgruppe 2	K 19,- T 3,-	K 37,- T 5,-	K 55,- T 8,-	K 74,- T 10,-	-

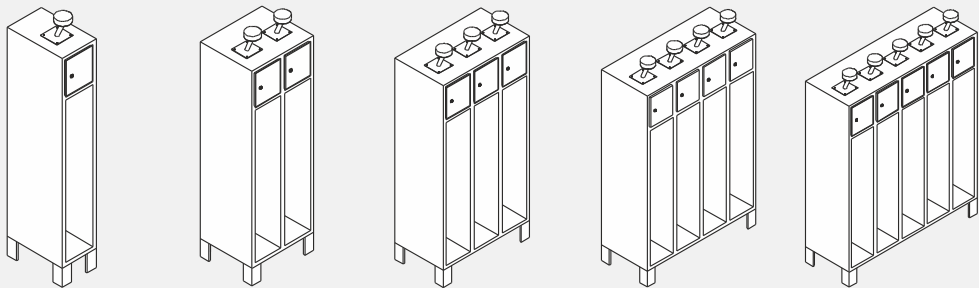

	1-abteilig	2-abteilig	3-abteilig	4-abteilig	5-abteilig
Abteillebreite mm	300	300	300	300	300
Abmessung HxBxT mm	2000/1800x300x500	2000/1800x600x500	2000/1800x900x500	2000/1800x1200x500	2000/1800x1500x500
Bestellnummer	FW 21 12 130	FW 21 12 230	FW 21 12 330	FW 21 12 430	FW 21 12 530
Preis €	141,-	228,-	342,-	460,-	562,-
Mehrpreis € Farbgruppe 2	K 17,- T 1,-	K 34,- T 2,-	K 50,- T 3,-	K 67,- T 4,-	K 84,- T 5,-
Abteillebreite mm	350	350	350	350	-
Abmessung HxBxT mm	2000/1800x350x500	2000/1800x700x500	2000/1800x1050x500	2000/1800x1400x500	-
Bestellnummer	FW 21 12 135	FW 21 12 235	FW 21 12 335	FW 21 12 435	-
Preis €	166,-	265,-	393,-	587,-	-
Mehrpreis € Farbgruppe 2	K 18,- T 2,-	K 35,- T 4,-	K 53,- T 5,-	K 70,- T 7,-	-
Abteillebreite mm	400	400	400	400	-
Abmessung HxBxT mm	2000/1800x400x500	2000/1800x800x500	2000/1800x1200x500	2000/1800x1600x500	-
Bestellnummer	FW 21 12 140	FW 21 12 240	FW 21 12 340	FW 21 12 440	-
Preis €	188,-	302,-	444,-	714,-	-
Mehrpreis € Farbgruppe 2	K 19,- T 3,-	K 37,- T 5,-	K 55,- T 8,-	K 74,- T 10,-	-

Ausführung

- ▶ wahlweise auf einem allseitig geschlossenem Sockel oder 4 Stahlblechfüßen
- ▶ Schrankboden glatt, ohne vorstehende Kanten, dadurch leicht zu reinigen
- ▶ hochwertige, umweltfreundliche Pulverbeschichtung

**Innen-
ausstattung**

- ▶ je Abteil mit einem offenen Helmeinschubfach
- ▶ Das Helmeinschubfach ist so konstruiert, dass ein Verhaken der Helmbelederung ausgeschlossen ist.
- ▶ darunter ein Ablagefach und eine Kleiderstange mit 3 verschiebbaren Haken aus Kunststoff

**optionales
Zubehör**

- ▶ Haken für Feuerweurgurt
- ▶ Schuhschale aus Kunststoff
- ▶ 2/3 perforierter Boden

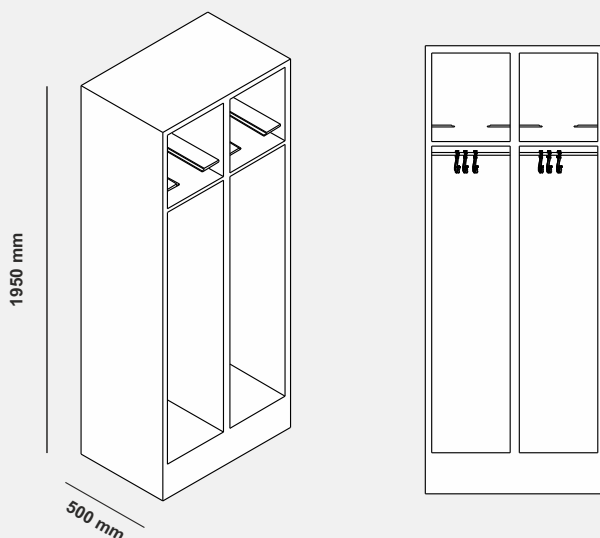

Feuerwehrschränk mit Helmeinschubfach auf Sockel oder Stahlblechfüßen, H150 mm

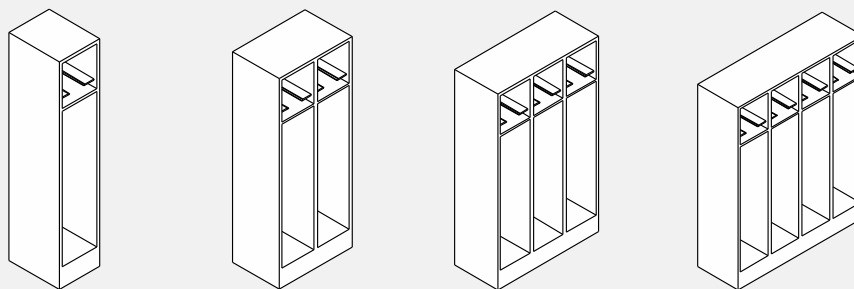

	1-abteilig	2-abteilig	3-abteilig	4-abteilig
Abteilbreite mm	400	400	400	400
Abmessung HxBxT mm	1950x400x500	1950x800x500	1950x1200x500	1950x1600x500
Bestellnummer	FW 11 14 140	FW 11 14 240	FW 11 14 340	FW 11 14 440
Preis €	186,-	293,-	427,-	611,-
Mehrpreis € Farbgruppe 2	K 19,-	K 37,-	K 55,-	K 74,-

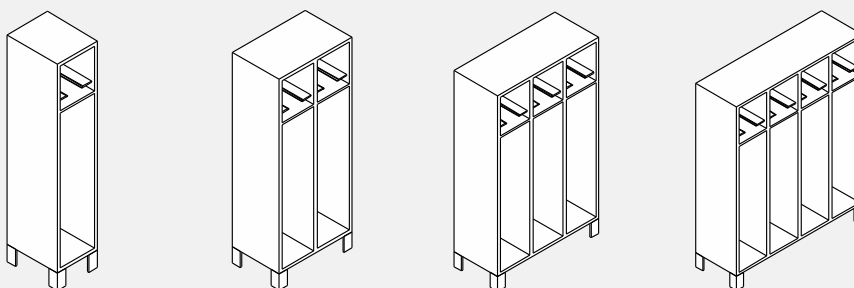

	1-abteilig	2-abteilig	3-abteilig	4-abteilig
Abteilbreite mm	400	400	400	400
Abmessung HxBxT mm	1950x400x500	1950x800x500	1950x1200x500	1950x1600x500
Bestellnummer	FW 21 14 140	FW 21 14 240	FW 21 14 340	FW 21 14 440
Preis €	186,-	293,-	427,-	611,-
Mehrpreis € Farbgruppe 2	K 19,-	K 37,-	K 55,-	K 74,-

Farbgruppe 1

METAN Standardfarben



RAL 1001

beige



RAL 3000

feuerrot



RAL 5012

lichtblau



RAL 6011

resedagrün



RAL 7001

silbergrau



RAL 7032

kieselgrau



RAL 7035

lichtgrau



RAL 8014

sepiabraun



RAL 9005

tiefschwarz

Farbgruppe 2

Die jeweiligen Mehrpreise entnehmen Sie bitte den Preislisten im Katalog.



RAL 1003

signalgelb



RAL 2000

gelborange

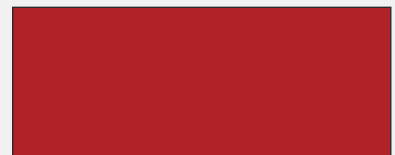

RAL 3004

purpurrot



RAL 5010

enzianblau

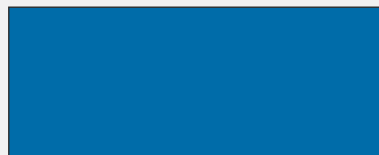

RAL 5023

fernblau

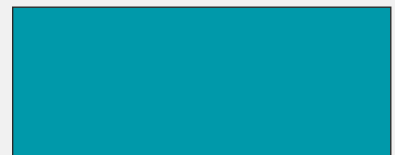

RAL 5018

türkisblau



RAL 6005

moosgrün



RAL 6019

weißgrün

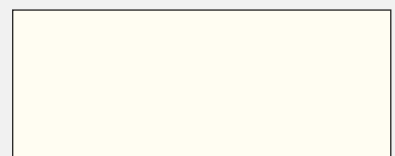

RAL 9010

reinweiß

Ermittlung der Farbmehrpreise

Falls Sie sich für einen Farbton der Farbgruppe 2 entscheiden, können Sie den jeweiligen Mehrpreis dafür einfach aus der entsprechenden Preisliste im Katalog ablesen. Andere Farbtöne der RAL-Palette sind auf Anfrage gegen Aufpreis realisierbar.

K = Korpus

T = Türen

U = Untergestelle für Garderobenschränke oder Bankgestelle

Mehrpreise für die Farbgruppe 2 am Beispiel:

GS 61 11 225
 Garderobenschrank auf untergebauter Sitzbank (S. 15)
 2 Abteile, Abteibreite 250 mm

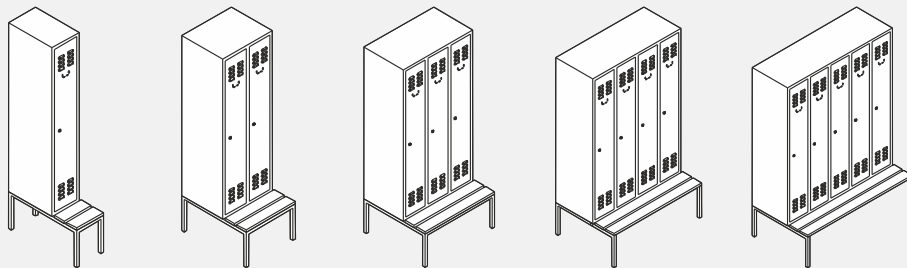

	1-abteilig	2-abteilig	3-abteilig	4-abteilig	5-abteilig
Abteibreite mm	200	200	200	200	200
Abmessung HxBxT mm	2050x200x500/780	2050x400x500/780	2050x600x500/780	2050x800x500/780	2050x1000x500/780
Bestellnummer	GS 61 11 120	GS 61 11 220	GS 61 11 320	GS 61 11 420	GS 61 11 520
Preis €	177,-	249,-	317,-	401,-	527,-
Mehrpreis € Farbgruppe 2	U5,- K15,- T5,-	U9,- K29,- T9,-	U13,- K43,- T13,-	U17,- K57,- T17,-	U21,- K71,- T21,-
Abteibreite mm	250	250	250	250	250
Abmessung HxBxT mm	2050x250x500/780	2050x500x500/780	2050x750x500/780	2050x1000x500/780	2050x1250x500/780
Bestellnummer	GS 61 11 125	GS 61 11 225	GS 61 11 325	GS 61 11 425	GS 61 11 525
Preis €	186,-	274,-	352,-	445,-	584,-
Mehrpreis € Farbgruppe 2	U5,- K15,- T5,-	U10,- K30,- T10,-	U15,- K45,- T15,-	U20,- K60,- T20,-	U25,- K75,- T25,-
Abteibreite mm	300	300	300	300	300
Abmessung HxBxT mm	2050x300x500/780	2050x600x500/780	2050x900x500/780	2050x1200x500/780	2050x1500x500/780
Bestellnummer	GS 61 11 130	GS 61 11 230	GS 61 11 330	GS 61 11 430	GS 61 11 530
Preis €	198,-	295,-	386,-	488,-	630,-
Mehrpreis € Farbgruppe 2	U6,- K16,- T6,-	U12,- K32,- T12,-	U18,- K48,- T18,-	U24,- K64,- T24,-	U28,- K80,- T30,-

Listenpreis für Artikel GS 61 11 225 274,- €

Mehrpreis Farbgruppe 2 für das Untergestell 10,- €

Mehrpreis Farbgruppe 2 für den Korpus 30,- €

Mehrpreis Farbgruppe 2 für die Türen 10,- €

Summe **324,- €**

Allgemeine Geschäftsbedingungen (AGB)

1. Allgemeines

- 1.1 Wir verkaufen ausschließlich zu unseren allgemeinen Geschäftsbedingungen (AGB). Sie akzeptieren diese mit Ihrer Bestellung.
- 1.2 Unsere allgemeinen Geschäftsbedingungen (AGB) sind auch dann wirksam, wenn wir uns im Rahmen einer laufenden Geschäftsverbindung bei späteren Verträgen nicht ausdrücklich darauf beziehen. Abweichende Bedingungen sind nur gültig, wenn diese von uns ausdrücklich schriftlich bestätigt werden. Unser Schweigen auf abweichende Bedingungen gilt nicht als Anerkennung oder Zustimmung.
- 1.3 Unter Berücksichtigung der Datenschutzbestimmungen werden personen- und firmenbezogene Kundendaten von uns gespeichert und elektronisch verarbeitet.

2. Vertragsabschluss

- 2.1 Unsere Angebote gelten ausschließlich für Industrie, Handel, Gewerbe und vergleichbaren Institutionen (Unternehmer im Sinne von § 14 BGB). Mit Ihrer Bestellung bestätigen Sie uns die Verwendung der Ware zu geschäftlichen Zwecken.
- 2.2 Mündliche Angebote und mündliche Aufträge sowie etwaige mündliche Zusagen von Vertretern oder Verkäufern bedürfen zu ihrer Wirksamkeit unserer schriftlichen Bestätigung (Auftragsbestätigung). Ihre Bestellung wird erst durch unsere Auftragsbestätigung verbindlich. Unsere Angebote sind freibleibend.
- 2.3 Wir sind nicht verpflichtet, den Bestellungen beigelegte Formulare auszufüllen, zu beachten oder als Lieferscheine zu verwenden. Unser Kunde erhält eine Auftragsbestätigung von uns. Der Leistungsumfang richtet sich nach unserer schriftlichen Auftragsbestätigung.
- 2.4 Wir behalten uns konstruktive Änderungen unserer Produkte aufgrund technischer und qualitativer Verbesserungen in Form und Farbe sowie Irrtümer durch etwaige Druckfehler vor. Alle Maßangaben über unsere Produkte sind als annähernde Durchschnittswerte zu betrachten. Branchenübliche Abweichungen (Fabrikationstoleranzen) sind zulässig. Muster gelten als unverbindliche Ansichtsmuster, deren Beschaffenheiten nicht als garantiert gelten.
- 2.5 Offensichtliche Irrtümer und Fehler unsererseits in Angeboten, Auftragsbestätigungen oder Rechnungen dürfen von uns korrigiert werden. Rechtsansprüche auf Grund von irrtümlich erfolgten Angaben, die in offensichtlichem Widerspruch zu unseren sonstigen Verkaufunterlagen stehen, müssen wir leider ablehnen.
- 2.6 Enthält unsere Auftragsbestätigung Abweichungen vom Auftrag des Kunden, so gelten die Abweichungen durch den Kunden als genehmigt, wenn nicht innerhalb von 3 (drei) Tagen nach dem Ausstelldatum unserer Auftragsbestätigung ein Widerspruch eingegangen ist. Gleiches gilt für die in der Auftragsbestätigung enthaltene Lieferungs- und Rechnungsanschrift sowie für die Anlieferungszeiten.
- 2.7 Unvorhergesehene Fabrikationshindernisse, besondere Ereignisse, höhere Gewalt, Betriebsstörungen, Streiks, Aussperrungen, Waren- und Rohstoffmangel berechtigen uns zur Hinausschiebung oder zur Aufhebung übernommener Lieferverpflichtungen.
- 2.8 Da gleichlautende Mehrfachbestellungen branchenüblich sind, obliegt es unseren Kunden, versehentliche Doppelbestellungen zu vermeiden.
- 2.9 Bei Anzeichen einer Vermögensverschlechterung ihrerseits im Sinne des § 321 BGB sind wir dazu berechtigt, die Lieferung bis zur vollständigen Zahlung des Kaufpreises zurückzuhalten oder vom Vertrag zurückzutreten.

3. Preise

- 3.1 **Alle angegebenen Preise sind Nettopreise und verstehen sich immer zuzüglich der aktuellen, gesetzlichen Mehrwertsteuer.** Sofern nicht anders beschrieben, verstehen sich die angegebenen Preise jeweils für ein Stück.
- 3.2 Die Preise sind freibleibend und gelten ab Werk, ausschließlich Porto, Verpackung und sonstiger Versandkosten.
- 3.3 Die Preise für Schränke mit Unterbauten oder Untergestellen, die einen Zusammenbau erfordern, verstehen sich unmontiert.
- 3.4 Es gelten jeweils die Preise in unserem aktuellen Katalog. Alle früheren Preise sind ungültig. Die Preise beziehen sich auf den jeweils abgebildeten Artikel gemäß Beschreibung, allerdings ohne Dekoration.
- 3.5 Transportkosten, Mautgebühren, Kosten für Verpackungs- und Verladearbeiten werden in den Rechnungen separat ausgewiesen.

4. Zahlungsmodalitäten

- 4.1 Rechnungen sind innerhalb von **30 (dreißig) Tagen netto** zahlbar. Bei Zahlungen **innerhalb von 14 (vierzehn) Tagen** gewähren wir **3 (drei) % Skonto**. Auch bei Vorkasse wird Skonto gewährt.
- 4.2 Der Verzug tritt bei Fälligkeit sowie mit dem Ende der Zahlungsfrist ein. Die Zahlungsfrist beginnt mit unserem Rechnungsdatum. Bei Zielüberschreitung berechnen wir bankübliche Zinsen, unbeschadet etwaiger sonstiger Ansprüche.

5. Lieferung

- 5.1 Innerhalb des deutschen Festlandes liefern wir ab einem Netto-Warenwert von 1.200,00 EUR frei Haus, ebenerdig bis hinter die 1. verschließbar Tür ihrer Abladestelle. Darunter berechnen wir eine Frachtpauschale in Höhe von 40,00 EUR.
- 5.2 Wenn nicht anders bestellt werden Aufträge als Ca.-Lieferwoche bestätigt. Für die verbindliche Lieferung an einem Tagetermin (Fixtermin) berechnen wir unabhängig vom Warenwert eine Pauschale in Höhe von 65,00 EUR pro Abladestelle.
- 5.3 Ist die zu liefernde Ware versandbereit und verzögert sich die Versendung oder Abnahme aus Gründen die der Lieferer nicht zu vertreten hat, so geht die Gefahr mit dem Zugang der Anzeige der Versandbereitschaft auf unseren Kunden über. Von diesem Tage an trägt unser Kunde außerdem die entstehenden Lagerkosten und sonstige Spesen, welche mindestens 3 (drei) % des Rechnungsbetrages für jeden angefangenen Monat ab Anzeige der Versandbereitschaft betragen.
- 5.4 Bei vielen unserer Produkte sind Vertragsleistungen an den gewünschten Aufstellungsort und die Montage gegen Aufpreis möglich. Die Kosten hierfür erhalten Sie auf Anfrage. Für Inseln und das europäische Ausland gelten Sonderkonditionen, die wir Ihnen ebenfalls gern auf Anfrage mitteilen.
- 5.5 Die bestellte Ware erhalten Sie so schnell wie möglich. Die mit unserer Auftragsbestätigung angegebenen Liefertermine und Fristen werden nach besten Kräften eingehalten. Diese Lieferfristen und -termine gelten als annähernd vereinbart. **Mindestens 1 (eine) Stunde vor dem Eintreffen der Ware** am Lieferort wird die Lieferung nochmals durch unsere Fahrer avisiert.
- 5.6 Die Gefahr geht mit der Übergabe der Ware an unsere Kunden über. Der Lieferort richtet sich dabei nach dem vertraglich Vereinbarten und ist bei Abholung das Lieferwerk oder Auslieferungslager des Lieferers und bei Versendung die von unserem Kunden angegebene Lieferanschrift. Der Kunde ist dafür verantwortlich, die Lkw-Anfahrt und -Entladung zu gewährleisten.
- 5.7 Sollten wir nicht dazu in der Lage sein, aufgrund höherer Gewalt, Streik, Aussperrung oder sonstiger von uns nicht zu vertretender Umstände termingerecht zu liefern, wird die Lieferfrist für die Dauer dieses Ereignisses verlängert. Dies gilt insbesondere auch für die nicht rechtzeitige oder einwandfreie Belieferung durch unsere eigenen Lieferanten.

6. Verzug

- 6.1 Geraten wir in Lieferverzug, kann uns der Kunde eine angemessene Nachfrist setzen und nach deren fruchtlosen Ablauf vom Vertrag ganz oder nur teilweise zurücktreten.
- 6.2 Eventuelle Schadensersatzansprüche wegen verzögerter Lieferung oder wegen Nichterfüllung sind im Falle leichter Fahrlässigkeit von uns oder unseren Erfüllungsgehilfen ausgeschlossen. Die erweiterte Haftung aus § 287 BGB wird ausgeschlossen. Wir geraten nicht in Verzug, solange unser Kunde mit der Erfüllung von Verpflichtungen uns gegenüber, gegebenenfalls auch aus anderen Verträgen, in Verzug ist. Dies gilt insbesondere für die Bereitstellung von Unterlagen bzw. Material und das Vorbereiten des Lieferortes oder der Verwendungsstelle zur Lieferung.
- 6.3 Kommt unser Kunde in Annahmeverzug oder verletzt er sonstige Mitwirkungspflichten, so können wir die Kosten der An- und Rücklieferung sowie den damit verbundenen Verwaltungsaufwand geltend machen.

7. Mängelrügen

- 7.1 Bitte überprüfen Sie die gelieferte Ware beim Empfang genau auf ihre Unversehrtheit. Vermerken Sie eventuelle Schäden auf dem Lieferschein und lassen Sie den Schaden vom Fahrer quittieren.
- 7.2 Offensichtliche Mängel sowie das Fehlen vertraglich vereinbarter Eigenschaften, sind unverzüglich, spätestens aber innerhalb einer **Ausschlussfrist von 1 (einer) Woche** nach Erhalt der Ware schriftlich zu rügen. Nach Ablauf der Ausschlussfrist können Ansprüche wegen Mängeln, die bei sorgfältiger Untersuchung der Ware erkennbar waren, nicht mehr geltend gemacht werden. Andere Mängel sind unverzüglich nach deren Feststellung schriftlich zu rügen.

8. Gewährleistung

- 8.1 Alle Angaben in unserem Katalog, in unserer Internetseite, Werbung und in Produktinformationen über Eignung und Anwendungsmöglichkeiten, erfolgen nach bestem Wissen. Sie stellen jedoch nur Erfahrungswerte dar, die nicht als zugesichert gelten und für die wir nach § 434 Abs. 1 Satz 3 BGB keine Haftung übernehmen.
- 8.2 Bei berechtigten Mängelrügen verpflichten wir uns, nach unserer Wahl entweder zur Lieferung von fehlerfreien Waren oder zur kostenlosen Nachbesserung. Zu derartigen Maßnahmen sind wir jedoch dann nicht verpflichtet, wenn Sie selbst bereits Eingriffe in das Produkt vorgenommen haben, die die Wiederherstellung einer mangelfreien Sache erschweren oder ausschließen.
- 8.3 Kommen wir unserer Verpflichtung zur Beseitigung des Sachmangels nicht nach, kann der Kunde vom Vertrag zurücktreten oder die Minderung des Kaufpreises verlangen, nachdem er uns eine angemessene Nachfrist gesetzt hat. Mehrere Nachbesserungsversuche sind grundsätzlich möglich, sofern der Kunde nicht geltend macht, dass ihm dies unzumutbar ist, oder aber wenn die Nachbesserung unmöglich ist.
- 8.4 Darüber hinausgehende Ansprüche erkennen wir nicht an, insbesondere leisten wir keinen Ersatz für Ein- und Ausbau von Ersatzteilen, für Betriebsstörungen und dergleichen mehr.
- 8.5 Alle Gewährleistungsansprüche, die nicht ausdrücklich zugestanden wurden sowie Ansprüche auf Schadensersatz jeglicher Art ohne Rücksicht auf den Rechtsgrund, insbesondere auch Ansprüche auf Ersatz von Schaden, der nicht unmittelbar am Liefergegenstand auftritt, sind ausgeschlossen.
- 8.6 Gibt unser Kunde uns keine Gelegenheit, uns von dem Mangel zu überzeugen, stellt er auf Verlangen die beanstandete Ware oder Proben nicht unverzüglich zur Verfügung, entfallen alle Mängelansprüche.
- 8.7 Für alle unsere Produkte leisten wir für die Fehlerfreiheit von Material und Verarbeitung für die nachstehende Dauer Gewähr. Die Gewährleistungsansprüche von Nichtverbrauchern gegen uns verjähren **2 (zwei) Jahre** nach Ablieferung der Ware.
- 8.8 Wir übernehmen keine Gewähr für Schäden, die durch natürliche Abnutzung, falsche Bedienung, unsorgfältige Behandlung, ungeeignete oder unsachgemäße Verwendung oder natürlichen Verschleiß entstehen oder entstanden sind.
- 8.9 Nimmt ein Kunde uns unberechtigt auf Gewährleistung in Anspruch, so hat er uns alle in diesem Zusammenhang mit der Überprüfung der Ware entstehenden Kosten zu ersetzen, sofern er unsere Inanspruchnahme zu vertreten hat.

9. Haftung

- 9.1 Weitergehende Ansprüche, welche nicht aus den vorstehenden Klauseln oder aus zwingenden gesetzlichen Vorschriften resultieren, insbesondere Schadensersatzansprüche, werden ausgeschlossen. Dies gilt, soweit uns nicht Vorsatz oder grobe Fahrlässigkeit zur Last fällt. Dieser Haftungsausschluss bezieht sich auf alle Schadensarten. Etwas anderes gilt nur dann, wenn ein deckungspflichtiger Sachverhalt vorliegt und unserer Haftpflichtversicherung, der die allgemeinen Haftpflichtbedingungen zugrunde liegen, uns von der Haftung freistellt. Diese Haftung reicht maximal bis zur Höhe der Versicherungssumme. Die Höhe dieser Deckungssumme teilen wir unseren Kunden auf Verlangen mit.
- 9.2 Soweit wir für aufgetretene Schäden im Bereich der leichten Fahrlässigkeit auf Grund von zwingenden gesetzlichen Vorschriften haften, ist unsere Schadensersatzpflicht auf die Höhe der Deckungssumme unserer Haftpflichtversicherung begrenzt.

10. Retoure und Reklamation ohne Rechtsgrund

- 10.1 Wir sind berechtigt aber nicht verpflichtet, vom Kunden ohne Rücktrittsrecht retournierte Ware, welche sich im einwandfreien und fabrikneuen Zustand befindet, zurückzunehmen. Dies erfolgt unter Erteilung einer Gutschrift über den Kaufpreis abzüglich der von uns aufgewandten Kosten, welche für Verwaltungsaufwand sowie für die An- und Rücklieferung der Ware angefallen sind. Die Höhe der Kosten beträgt 20 (zwanzig) %, mindestens aber 20,00 EUR des Kaufpreises zuzüglich der gesetzlichen Mehrwertsteuer.
- 10.2 Ist die Ware beschädigt oder befindet sie sich nicht mehr in einem fabrikneuen Zustand, so wird bei der Gutschrift zusätzlich die jeweilige Wertminderung in Abzug gebracht. Der Abzug für Verwaltungsaufwand ist höher oder niedriger anzusetzen, wenn wir einen höheren Aufwand nachweisen oder unser Kunde einen geringeren Aufwand nachweist.
- 10.3 Entsprechendes gilt für Vertragsaufhebungen (einvernehmliche Stornierung). Beachten Sie bitte, dass Verträge grundsätzlich einzuhalten sind (pacta sunt servanda).

11. Eigentumsvorbehalt

- 11.1 Die gelieferte Ware bleibt Eigentum des Lieferers bis zur Erfüllung sämtlicher Ansprüche und Forderungen, gleich aus welchem Rechtsgrund.
- 11.2 Bei fortlaufender Geschäftsbeziehung zwischen Lieferer und Kunden gilt das vorbehalten Eigentum auch als Sicherung für die Saldoforderungen des Lieferers. Sollte unser Kunde die von uns gelieferten Waren im Rahmen des ordnungsgemäßen Geschäftsverkehrs veräußern, verarbeiten oder umbilden, tritt er bereits jetzt die hieraus entstehenden Forderungen an seinen Abnehmer mit allen Nebenrechten in voller Höhe (einschließlich des Mehrerlöses) an uns ab.
- 11.3 Übersteigt der Wert unserer gesamten zur Sicherheit dienenden Vorbehaltsware (errechnet auf Grundlage der Verkaufspreise) oder die Summe der ersatzweise abgetretenen Forderungen unsere Gesamtforderung um mehr als 20 %, so werden wir auf Verlangen unseres Kunden hinsichtlich des überschüssigen Teils entweder Ware übereignen oder abgetretene Forderungen an unseren Kunden zurück übertragen.
- 11.4 Beim etwaigen Übergang des Geschäfts auf einen Dritten muss unser Kunde diesen von unserem Vorbehalts Eigentum und dem verlängerten bzw. erweiterten Eigentumsvorbehalt unverzüglich in Kenntnis setzen und dem Dritten die sich daraus ergebenden Verpflichtungen übertragen.

12. salvatorische Klausel

- 12.1 Sollten einzelne Bestimmungen dieser allgemeinen Geschäftsbedingungen (AGB) unwirksam sein, so berührt dies die Wirksamkeit der übrigen Bestimmungen und diejenigen des gesamten Rechtsgeschäfts nicht.

13. Geltendes Recht

- 13.1 Für die Vertragsbeziehung zwischen Lieferer und Kunde wird ausschließlich die Geltung deutschen Rechtes vereinbart.

14. Erfüllungsort

- 14.1 Erfüllungsort für alle unsere Verpflichtungen aus dem Vertragsverhältnis ist die angegebene Lieferadresse des Bestellers. Bei Selbstabholung ist der Erfüllungsort der Sitz des METAN GmbH Blechverarbeitung Werkes oder Auslieferungslagers des Lieferers.

A large area of the page is filled with horizontal lines, providing a space for taking notes.

Besuchen Sie uns im Internet. www.metan.de



Fachhändler:



Postanschrift

METAN GmbH Blechverarbeitung
Hermannsdorfer Weg 6-7
09468 Tannenberg/Sa.