

<b>DE</b> Funk-Anschlussmodul Touchline	<b>Kurzbetriebsanleitung</b>	<b>With LAN</b>		
<b>FR</b> Module de connexion sans fil	<b>Mode d'emploi succinct</b>	<b>4 Channel</b>	<b>1135006441</b>	<b>17466393.004</b>
<b>EN</b> Wireless connection module, Touchline	<b>Brief operating instructions</b>	<b>8 Channel</b>	<b>1135006442</b>	<b>17466393.008</b>
<b>ES</b> Touchline-Módulo de conexiones	<b>Manual de instrucciones breve</b>	<b>12 Channel</b>	<b>1135006443</b>	<b>17466393.012</b>
<b>DK</b> Touchline Kontrolenhed	<b>Kvikmanual</b>			
<b>SE</b> Touchline Kontrollenhet	<b>Snabbguide</b>			
<b>NO</b> Touchline Kontrollenhet	<b>Enkel manual</b>			
<b>FI</b> Touchline Kytentälaatikko	<b>Pikaohje</b>			
<b>PL</b> Moduł przyłączeniowy Touchline radiowy	<b>Instrukcja obsługi</b>			

DE Installationsanweisung für die Elektrofachkraft  
 FR Notice d'installation pour l'électricien  
 EN Guidelines for the electrician  
 ES Instrucciones para el electricista  
 DK Installationsanvisning for installatør og elektriker  
 SE Installationsanvisning för installatör och elektriker  
 NO Installasjonsanvisning, for installatør og elektrikker  
 FI Asennusohje sähköasentajalle  
 PL Wskazówki instalacyjne dla elektryka

DE Verschmutzungsgrad II, Überspannungskategorie III, nach EN 60730  
 FR Degré de pollution II, catégorie surtension III, selon EN 60730  
 EN Pollution degree II, over voltage category III, as per EN 60730  
 ES Grado de suciedad II, categoría de altatensión III, según EN 60730  
 DK Forureningsgrad II, overspænding kategori III ihenhold til EN 60730  
 SE Grad av nedsmutsningsgrad II, Överspanningskategori III, enligt EN 60730  
 NO Forurensningsgrad II, overspenning kategori III i henhold til EN 60730  
 FI Saasteluokka II, Ylijänniteluokka III standardin EN 60730  
 PL Stopień zabrudzenia 2, przepięcie kategorii III, wg EN 60730

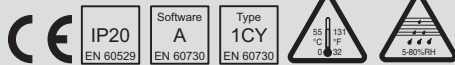
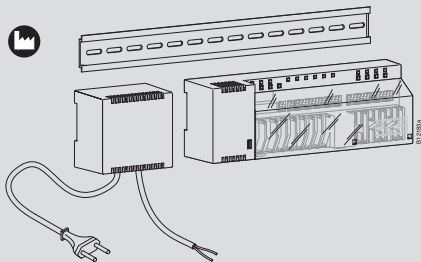

**⚠ GEFÄHR Lebensgefahr durch elektrische Spannung!**

Bei Beschädigung der Isolation oder einzelner Bauteile kann bei Berührung lebensgefährlich sein.

- Defekte Geräte vom Netz trennen.
- Arbeiten an elektrischen Anlagen dürfen nur von Elektrofachkräften durchgeführt werden.
- Vor allen Arbeiten, Funk-Anschlussmodul und Peripheriegeräte vom Netz trennen und gegen Wiedereinschalten sichern. Spannungsfreiheit prüfen!
- Gerät erst nach vollständiger Installation und bei geschlossenem Gehäuse unter Spannung setzen.
- Anschlussleitungen nach unten wegführen und mit mäanderförmiger Zugentlastung sichern. Fest angeschlossene Leitungen, die nicht mit einer mäanderförmigen Zugentlastung gesichert werden können, müssen mit einer externen Zugentlastung gesichert werden!
- Anbringungsart Y nach EN 60730.

**⚠ DANGER Danger of mort par électrocution!**

L'endommagement de l'isolation ou de composants individuels peut représenter un danger mortel.

- Couper l'alimentation électrique des appareils défectueux.
- Ne faire effectuer les travaux sur l'installation électrique que par des électriciens qualifiés.
- Avant tous les travaux, couper le module de connexion sans fil et les appareils de périphérie du secteur et assurer contre une remise en marche intempestive. Contrôler l'absence de tension électrique!
- Branchez l'alimentation seulement après l'installation complète et couvercle fermé.
- Mener toutes les connexions électriques vers le bas et les fixer avec le délestage détraction. Si les câbles fixes, ne peuvent être délesté, il faut utilisé un délestage de traction extérieur.
- Fixation du type Y conformément à l'EN 60730.

**⚠ DANGER Mortal danger by electric voltage!**

Damage to the insulation or to individual components can be lethal.

- Disconnect power of faulty devices.
- Only electrical specialists may carry out work on the electrical system.

- Before any work, disconnect the wireless connection module and the peripheral devices from the mains and secure against reactivation. Test for absence of voltage!
- Connect power only after complete installation and closed cover.
- Lead all electrical connections downwards and secure with the integrated meander strain reliefs. Cables that cannot be fixed with one of the strain reliefs must be fixed with cord grips installed externally!
- Type Y attachment according to EN 60730.

**⚠ PELIGRO ¡Peligro de muerte por tensión eléctrica!**

Tocar el aislamiento dañado o componentes individuales dañados puede ser mortal.

- Desconectar los dispositivos defectuosos de la red eléctrica.
- Los trabajos en instalaciones eléctricas sólo podrán ser realizados por electricistas cualificados.
- Antes de iniciar cualquier tipo de trabajo, desconecte el módulo de conexiones y los periféricos de la red y asegúrelos contra una posible conexión involuntaria. Comprobar que no haya tensión!
- Conecte el dispositivo a la electricidad sólo cuando haya terminado la instalación por completo y cuando la carcasa se encuentre cerrada.
- Coloque las líneas de alimentación hacia abajo y asegúrelas con una mordaza de fijación con forma de meandro. Las líneas de fijación con forma de meandro, deben asegurarse con una mordaza de fijación externa.
- Fijación de tipo Y, según la norma EN 60730.

**⚠ FARE Livsfare pga. elektrisk spænding!**

Beskadigelse af isolation eller enkeltkomponenter kan medføre livsfare.

- Defekte komponenter skal frakobles den elektriske spænding.
- Kun fagfolk må udføre arbejde på stærkstrømsnettet.
- Før alle arbejder, frakobles kontrolenheden og alle tilhørende apparater (f.eks. pumper) fra 230V forsyningen, og sikkerstil at de ikke kan genindkobles. Test at produktet er spændingsløst.
- Tilslut kun strømmen efter komplet installation og med afdækning/låg monteret.
- Før alle elektriske ledninger nedad og monter dem i de integrerede trækafslutninger.
- Tilslutning/fiksering Y iht. EN 60730.

### ⚠ FARA Livsfara p.g.a. elektrisk spänning!

Vid skador på isoleringen eller enskilda komponenter kan beröring vara förenat med livsfara.

- Defekta apparater ska kopplas från elnätet.
- Arbeten på elektriska anläggningar får endast genomföras av utbildade elektriker.
- Innan arbete påbörjas, koppla ur kontrollenheten och all kringutrustning (t.ex. Pump) från 230V försörjningen och säkraställ att de inte kan slås på igen av misstag. Kontrollera att det inte finns någon spänning!
- Koppla på strömmen på apparaten första när installationen är helt klar och huset har stängts.
- Anslutningarna skall ledas bort nedåt och säkras med slingrande dragavlastningar. Fast anslutna ledningar, som inte har säkrats med en slingrande dragavlastning, måste säkras med en extern dragavlastning!
- Fixeringstyp Y enligt EN 60730.

### ⚠ FARE Livsfarlig pga. elektrisk spänning!

- Skade på isolasjon eller enkelt komponenter kan medføre livsfara.
- Defekte komponenter skal kobles fra elektrisk spenning.
  - Kun fagkyndige skal utføre arbeid på elektriske nett og komponenter.
  - Før arbeide påbegynnes må du koble fra strømforsyningen til Kontrollenheten, og alle andre tilhørende apparater (f.eks. pumper). Kontroller at de ikke kan kobles på igjen. Test at produktet er spenningsløst.
  - Sett på strøm KUN etter komplett instalasjon og med lukket lokk.
  - Før alle elektriske ledninger nedover og monter dem i de integrerte strekkavlastningene.
  - Tilkobling Y i henhold til EN 60730.

### ⚠ VAARA Hengenvaara, korkea jännite!

Vaurio eristeessä tai yksittäisissä osissa voi olla hengenvaarallista.

- Ontkoppel defecte apparaten van het net.
- Katkaise virta viallisista laitteista.
  - Vain sähköalan ammattilainen saa suorittaa työtä sähköjärjestelmässä.
  - Ennen työn aloittamista irrota kytkentälaatikko ja oheislaitteet 230 V:n verkkovirtapistokkeesta ja varmista, ettei ne kytkeydy päälle. Tarkista ettei tuotteessa ole jännitettä!
  - Kytke virta vasta täydellisen asennuksen jälkeen kansii suljettuna.
  - Vie kaikki sähköjohdot alas päin ja työnnä ne johtopidikkeisiin.
  - Y-tyyppinen liitäntä standardin EN 60730 mukaan.

### ⚠ NIEBEZPIECZEŃSTWO Zagrożenie życia przez porażenie

W przypadku uszkodzenia izolacji lub pojedynczych komponentów w kontakcie z nimi może nastąpić zagrożenie życia.

- Uszkodzone urządzenia odłączyć od prądu.
- Prace przy instalacji elektrycznej może wykonywać wyłącznie wykwalifikowany elektryk.
- Przed rozpoczęciem wszelkich prac odłączyć zasilanie sieciowe modułu przyłączeniowego i urządzeń peryferyjnych i zabezpieczyć je przed ponownym włączeniem. Sprawdzić stan beznapięciowy!
- Podłączyć urządzenia do napięcia dopiero po kompletnym zakończeniu i zamknięciu obudowy.
- Przewody przyłączające prowadzić dołem i zabezpieczyć przed przemieszczeniem w meandrowych prowadnicach kabli.
- Rodzaj mocowania Y wg EN 60730.

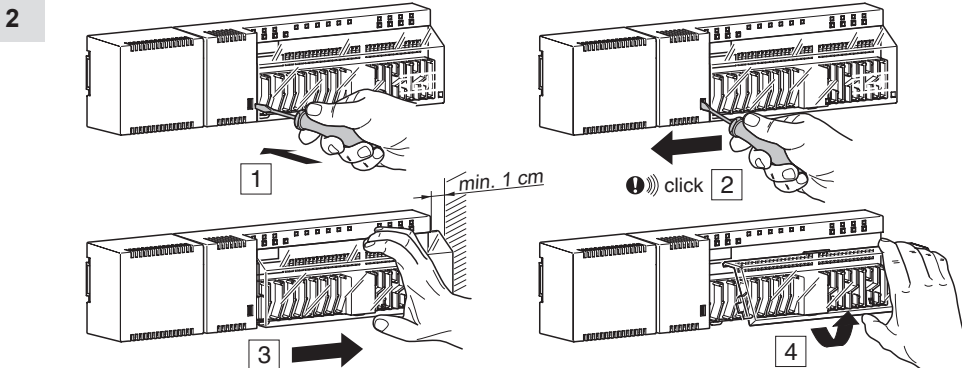
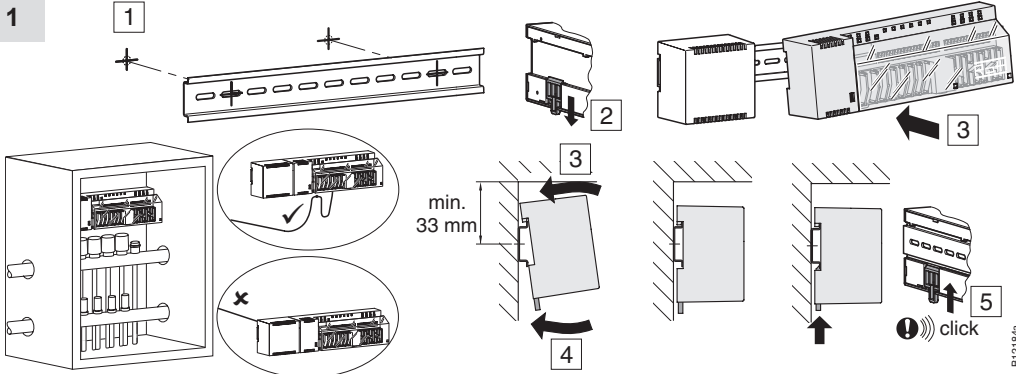

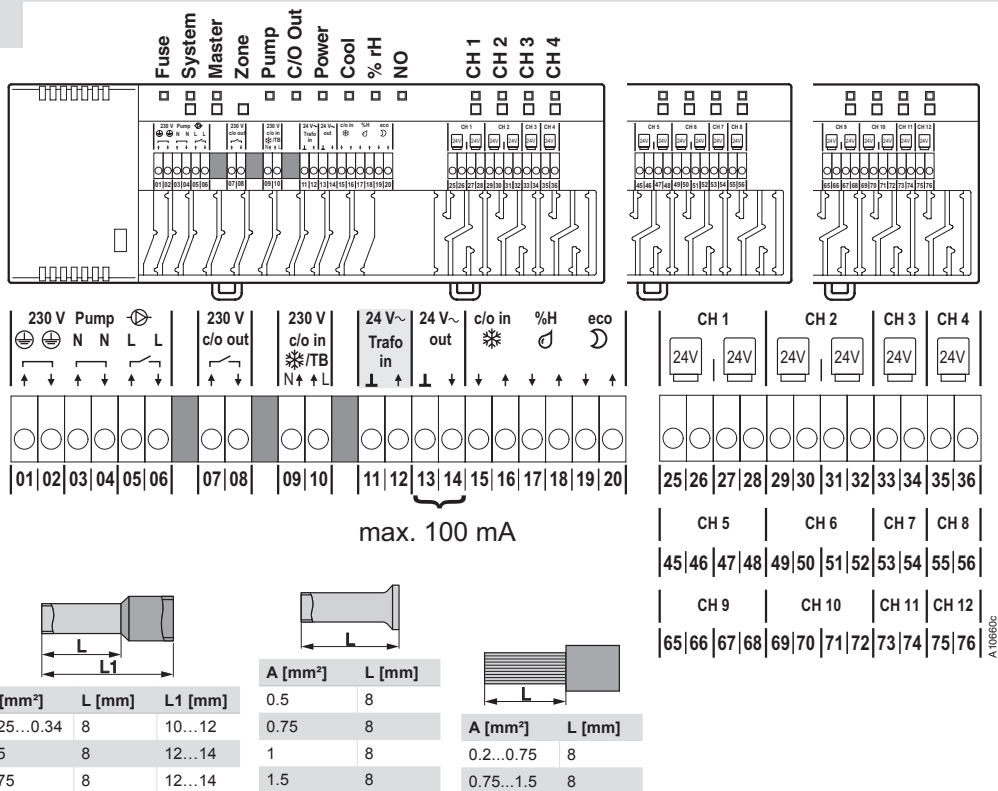

## 3.1

- DE Transformator anschliessen, 1 Transformator pro Funk-Anschlussmodul  
 FR Raccorder le transformateur, 1 transformateur par régulateur  
 EN Connect transformer, 1 transformer per connection module  
 ES Conecte el transformador, 1 transformador por cada módulo de conexión  
 DK Tilslut transformator, 1 transformator pr. kontrolenhet  
 SE Anslutning transformator, transformator/kontrolenhet  
 NO Koble til transformator, 1 transformator pr. kontrolenhet  
 FI Kytke muuntaja, 1 muuntaja per ohjauksyksikkö  
 PL Podłączyć transformator. 1 Trafo na 1 moduł przyłączeniowy

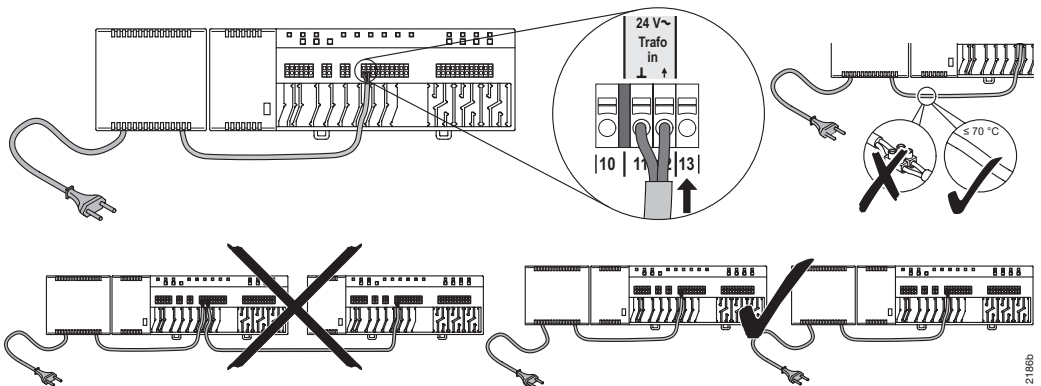

### 3.2



DE GEFAHR! 230 V AC Elektrische Spannung!  
 FR DANGER! 230 V AC Courant électrique!  
 EN DANGER! 230 V AC Electrical voltage!  
 ES PELIGRO! 230 V AC Tensión eléctrica!

DK FARE! 230 V AC elektrisk spænding!  
 SE FARA! 230 V AC Elektrisk spänning!  
 NO FARE! 230 V AC elektrisk spenning!  
 FI VAARA! 230 V AC sähköinen jännite!  
 PL NIEBEZPIECZENSTWO!  
 230 V AC Napięcie elektryczne

1

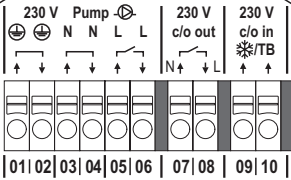

DIN 46228-4

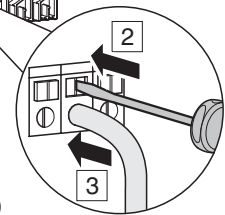
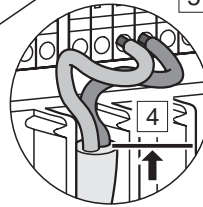
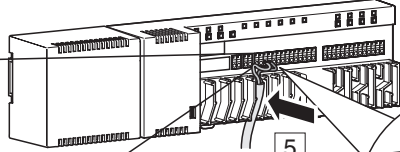
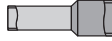

B12187c

### 3.3

DE Pumpe 230 V AC anschliessen  
 FR Raccorder la pompe 230 V AC  
 EN Connect pump 230 V AC

ES Conectar la bomba 230 V AC  
 DK Tilslut pumpe 230 V AC  
 SE Anslutning pump 230 V AC

NO Koble til pumpe 230 V AC  
 FI Kytke pumppu 230 V AC  
 PL Przyłączyć pompę 230 V AC

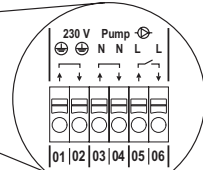
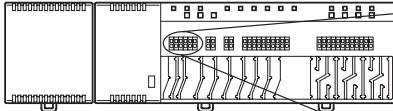

B12188b

### 3.4

DE Thermische Antriebe 24 V anschliessen  
 FR Raccorder les servomoteurs thermiques 24 V  
 EN Connect thermal actuators 24 V  
 ES Conectar actuadores térmicos de 24 V

DK Tilslut termomotorer 24 V  
 SE Anslutning reglermotor 24 V  
 NO Koble til termomotorer 24 V  
 FI Kytke toimilaitte 24 V  
 PL Przyłączyć siłowniki 24 V

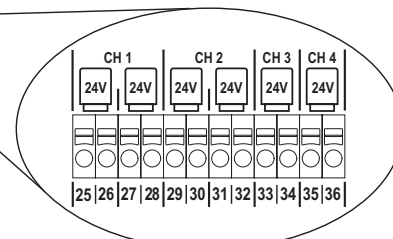
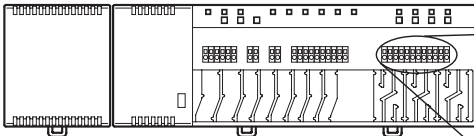

4 Channel 8 Channel 12 Channel	max. 6x max. 12x max. 18x	
max. 18 x AXT 2**	max. 15 x AXT 2**	max. 12 x AXT 2**
max. 18 x AXT 3**	max. 18 x AXT 3**	max. 18 x AXT 3**

B12188a

### 3.5

DE Spannungsversorgung 230 V AC anschliessen  
 FR Raccorder le courant 230 V AC  
 EN Connect power 230 V AC  
 ES Conectar la alimentación 230 V AC

DK Tilslut til spænding 230 V AC  
 SE Anslutning spänning 230 V AC  
 NO Koble til spenning 230 V AC  
 FI Kytke virtalähde 230 V AC  
 PL Przyłączyć napięcie 230 V AC

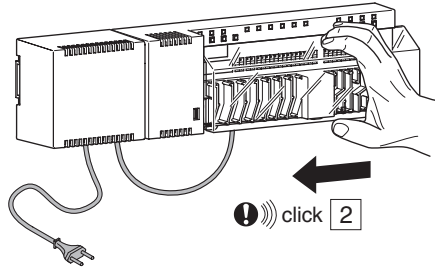
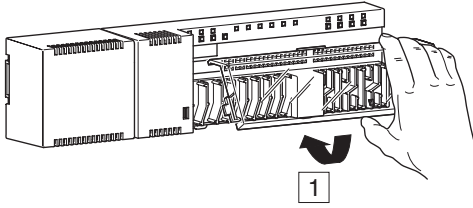

B12190

4 DE Externe Kommunikation (LAN)  
 FR Communication extérieur (LAN)  
 EN External communication (LAN)  
 ES Comunicación externa (LAN)  
 DK Eksterne kommunikation (LAN)  
 SE Extern kommunikation (LAN)  
 NO Ekstern kommunikasjon (LAN)  
 FI Ulkoinen viestintä (LAN)  
 PL Zewnętrzna komunikacja (LAN)

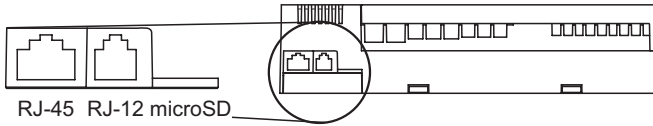

### LAN Options

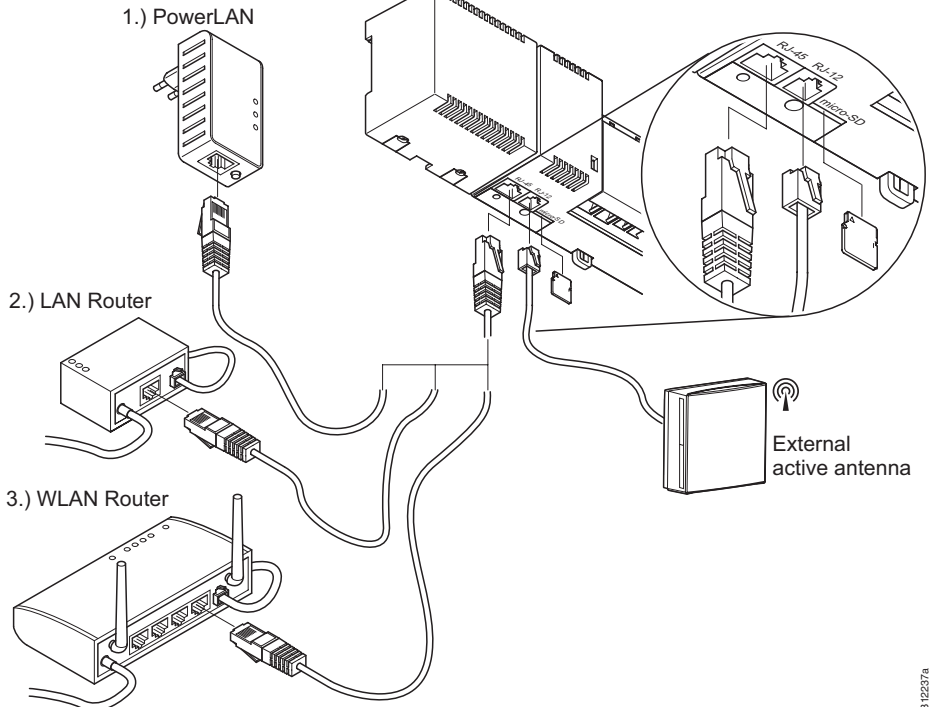

B12237a

DE Adressierung Raumbediengerät mit einem Kanal oder mehreren Kanälen  
 FR Apprentissage du boîtier d'ambiance avec un canal ou plusieurs canaux  
 EN Addressing room operating unit with one channel or multiple channels  
 ES Direcciónamiento de la unidad de mando con un canal o con varios canales  
 DK Tilmelding af rumtermostat til en' eller flere kanaler  
 SE Adressering av rumstermostat till en eller flera kanaler  
 NO nmelding av romtermostat til en eller flere kanaler  
 FI Rekisteröi huonetermostaatti yhteen tai useampaan kanavaan  
 PL Adresowanie termostatu do kanału lub wielu kanałów

<input type="checkbox"/>	aus éteint off de slukket från slukket ei päällä wył	<input type="checkbox"/>	ein allumé on en lyser till lyser palaa wł	<input type="checkbox"/>	blinkt clignote blinking parpadea blinker blinker viikkuu miga
--------------------------	--	--------------------------	--	--------------------------	---

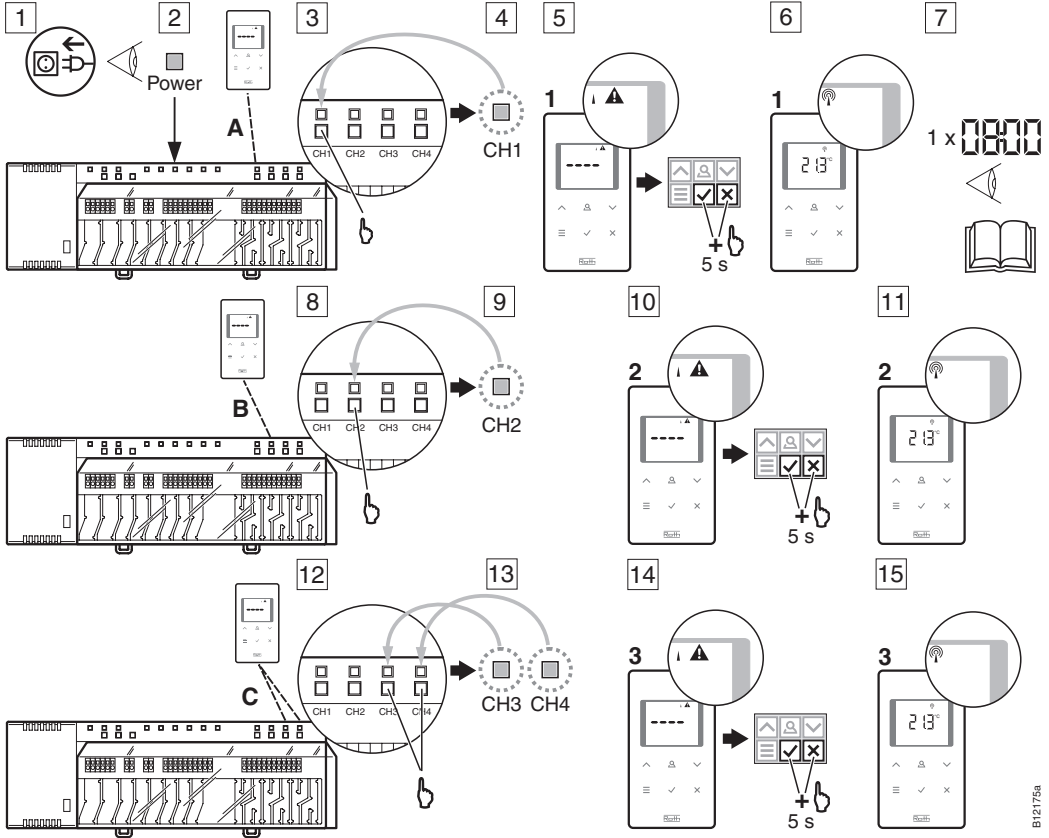

DE Adressierung testen  
 FR Tester l'apprentissage  
 EN Test addressing

ES Probar direccionamiento  
 DK Test tilmelding (linktest)  
 SE Adresseringstest

NO Test innmelding (link test)  
 FI Rekisteröinnin testaus (yhteystesti)  
 PL Test adresowania

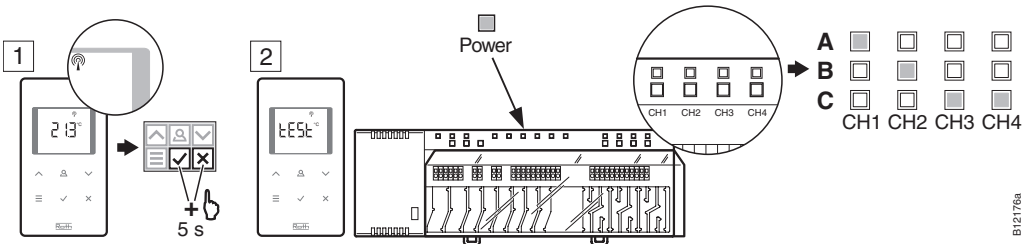



DE Mehrere Funk-Anschlussmodule  
 FR Plusieurs régulateur radio  
 EN Multiple connection modules  
 ES Varios módulos de conexión  
 DK Flera Kontrolenheder  
 SE Flera kontrollenheter  
 NO Fiere kontrollenheter  
 FI Useampi ohjauksyksikkö  
 PL Wiele modułów przyłączeniowych

aus  
 éteint  
 off  
 de  
 slukket  
 från  
 slukket  
 ei päällä  
 wyt

ein  
 allumé  
 on  
 en  
 lyser  
 till  
 lyser  
 palaa  
 wł

blinkt  
 clignote  
 blinking  
 parpadea  
 blinker  
 blinkar  
 blinker  
 vilkkuu  
 miga

Slave → Master

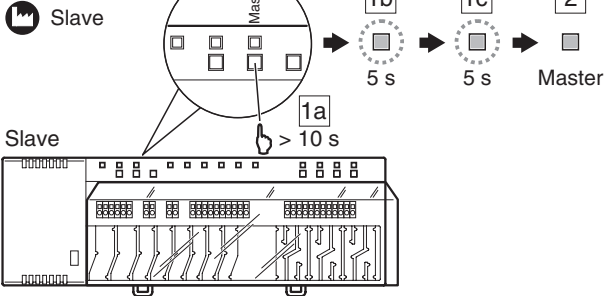

Master + max. 4 Slaves

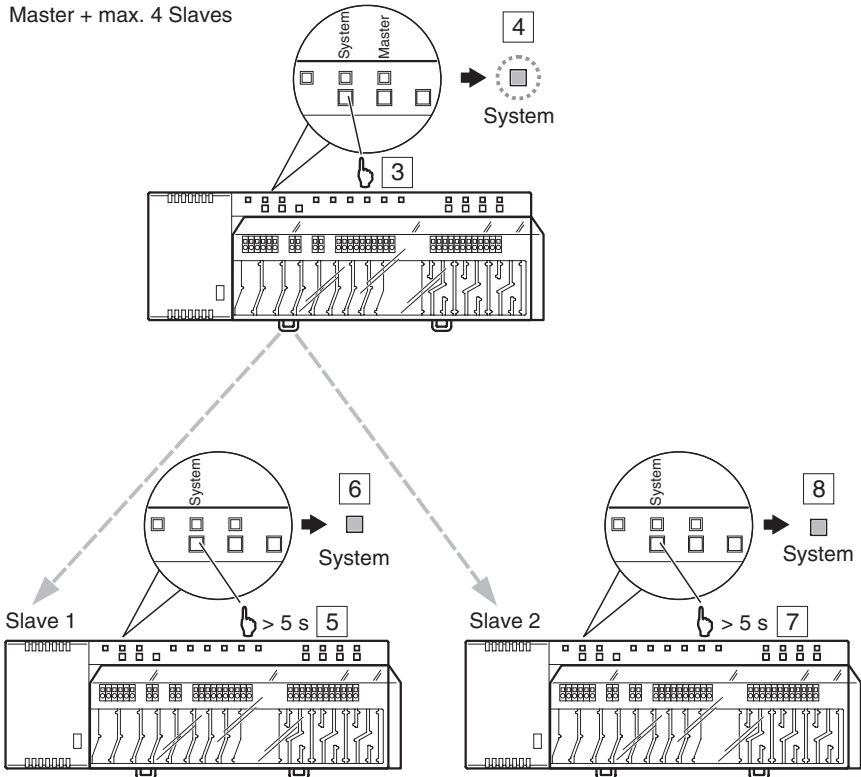

B12191a



DE Adressierung löschen  
 FR Supprimer l'apprentissage  
 EN Delete addressing  
 ES Borrarr direccionamiento  
 DK Slet tilmelding  
 SE Ta bort adressering  
 NO Slett innmelding  
 FI Useampi ohjausyksikkö  
 PL Usuwanie adresowania



aus  
 éteint  
 off  
 de  
 slukket  
 frá  
 slukket  
 ei päällä  
 wyt



blinkt  
 clignote  
 blinking  
 parpadea  
 blinker  
 blinkar  
 blinker  
 vilkkuu  
 miga



blinkt schnell  
 clignote rapidement  
 blinking fast  
 parpadea rápidamente  
 blinker hurtigt  
 blinkar snabbt  
 blinker raskt  
 vilkkuu nopeasti  
 miga szybko

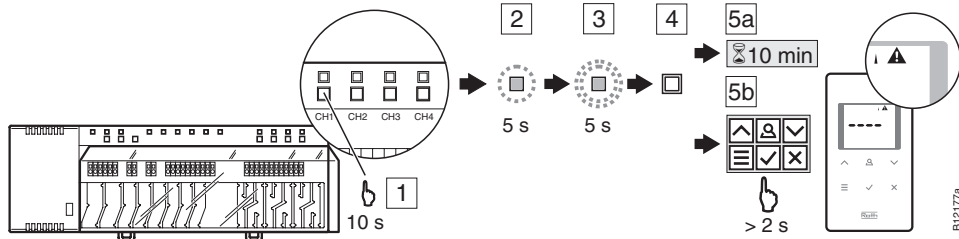

B12177a

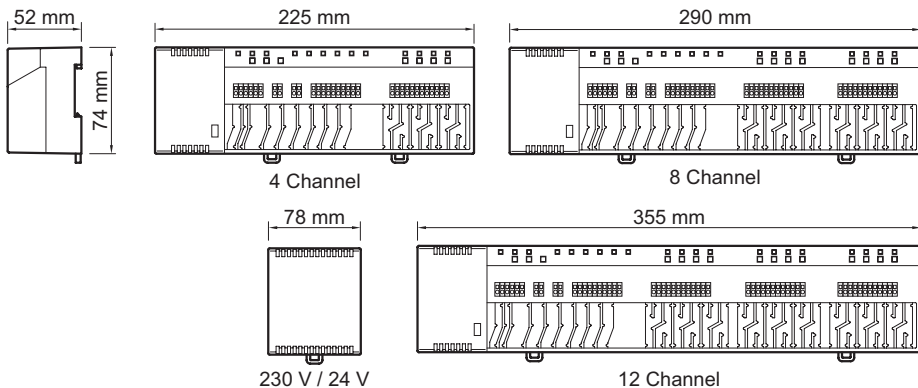

M11467a



Scan the code for complete product information

DE Dokument aufbewahren  
 EN Retain this document  
 FR Ce document est à conserver  
 ES Guardar el documento  
 DK Opbevar dette dokument  
 SE Spara dokumentationen  
 NO Oppbevar dette dokument  
 FI Säilytä tämä opas  
 PL Zachować instrukcję

Roth Werke GmbH  
 Roth UK Ltd.  
 Roth France S.A.S  
 Global Plastic S.A.  
 Roth Danmark A/S.  
 Roth Sverige AB  
 Roth Norge AS  
 Roth Finland Oy  
 Roth Polska Sp. z o.o.

35232 Dautphetal  
 Worcester, WR4 9FA  
 77465 Lagny sur Marne Cedex  
 31500 Tudela (Navarra)  
 3600 Frederikssund  
 212 39 Malmö  
 1396 Billingstad  
 10300 Karjaa  
 65785 Zielona Góra

+49 (0) 6466/922-0  
 +44 (0) 1905/453424  
 +33 (0) 1/64124444  
 +34 948/844406  
 +45 47 38 01 21  
 +46 40 53 40 90  
 +47 67 57 54 00  
 +358 19 440330  
 +48 68 3202072

www.roth-werke.de  
 www.roth-uk.com  
 www.roth-france.fr  
 www.roth-spain.com  
 www.roth-danmark.dk  
 www.roth-sverige.se  
 www.roth-norge.no  
 www.roth-finland.fi  
 www.roth-polska.com

04/2019