

Kolben

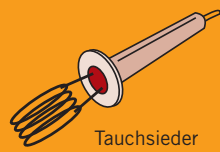

Tauchsieder

DUDEN

Grenzrachenlehre



Allgemeinbildung

Zuckerrübe



Stierkampfatrappe

Wie heißt das Dingsda?

Ein Bildwörterbuch

Lure



Steinschlaghelm



Anlegegoniometer



Matrizenspanner

Frühlingsknollenblätterpilz



Wanderfalke

Einrad

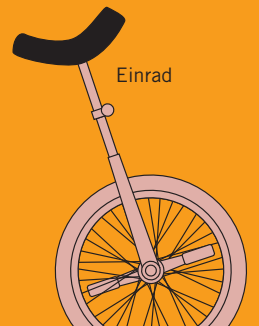

Duden Allgemeinbildung

Wie heißt das Dingsda?

Projektleitung Ulrike Emrich
Redaktion Heinrich Kordecki, Karin Rautmann
Herstellung Monika Schoch

Die **Duden-Sprachberatung** beantwortet Ihre Fragen zu Rechtschreibung, Zeichensetzung, Grammatik u. Ä. montags bis freitags zwischen 08.00 und 18.00 Uhr.
Aus Deutschland: **09001 870098** (1,86 € pro Minute aus dem Festnetz)
Aus Österreich: **0900 844144** (1,80 € pro Minute aus dem Festnetz)
Aus der Schweiz: **0900 383360** (3,13 CHF pro Minute aus dem Festnetz)
Die Tarife für Anrufe aus den Mobilfunknetzen können davon abweichen.
Unter www.duden-suche.de können Sie mit einem Online-Abo auch per Internet in ausgewählten Dudenwerken nachschlagen.
Den kostenlosen Newsletter der Duden-Sprachberatung können Sie unter www.duden.de/newsletter abonnieren.

Bibliografische Information der Deutschen Nationalbibliothek:
Die Deutsche Nationalbibliothek verzeichnet diese Publikation in der Deutschen Nationalbibliografie;
detaillierte bibliografische Daten sind im Internet über <http://dnb.d-nb.de> abrufbar.

Das Wort Duden ist für den Verlag Bibliographisches Institut GmbH als Marke geschützt.

Alle Rechte vorbehalten.
Nachdruck, auch auszugsweise, verboten.
Kein Teil dieses Werkes darf ohne schriftliche Einwilligung des Verlages in irgendeiner Form (Fotokopie, Mikrofilm oder ein anderes Verfahren), auch nicht für Zwecke der Unterrichtsgestaltung, reproduziert oder unter Verwendung elektronischer Systeme verarbeitet, vervielfältigt oder verbreitet werden.

© DUDEN 2012
Bibliographisches Institut GmbH
Dudenstraße 6, 68167 Mannheim

Illustrationen Nicole Krohn, Dieter Duneka, Manuela Heins
Typografies Konzept und Satz
Farnschläder & Mahlstedt GmbH, Hamburg
Umschlaggestaltung init . Büro für Gestaltung, Bielefeld
Umschlagabbildungen Bibliographisches Institut GmbH
Druck und Bindung
Firmengruppe APPL, Senefelderstraße 3–11, 86650 Wemding
Printed in Germany
ISBN 978-3-411-70105-6
Auch als E-Book erhältlich unter: ISBN 978-3-411-90344-3
www.duden.de

Duden Allgemeinbildung

Wie heißt das Dingsda?

Ein Bildwörterbuch

Dudenverlag

Mannheim · Zürich

Zur Einrichtung des Buches

Im Textteil ist bei allen Substantiven das grammatische Geschlecht (das Genus) angegeben, in der Regel durch den vorangestellten bestimmten Artikel (*der, die, das*) oder durch eine nachgestellte Genusbezeichnung (*m, f* oder *n*). Hierauf wurde verzichtet, wenn zwei aufeinander folgende Begriffe dasselbe Grundwort haben. Ausschließlich im Plural gebräuchliche Wörter sind durch *pl* gekennzeichnet.

Sinnverwandte Begriffe (Synonyme) stehen in runden Klammern nach dem jeweiligen Hauptbegriff. In eckigen Klammern erscheinen ergänzende Erläuterungen zu den Begriffen oder zu deren Darstellungsweise im Bildteil.

Durch Fettdruck im Textteil und durch mit einem schwarzen Kreis unterlegte Ziffern in den Tafeln werden Oberbegriffe kenntlich gemacht sowie Begriffe, deren Einzelteile im Folgenden bezeichnet werden. Zur Verdeutlichung wird an manchen Stellen zusätzlich in runden Klammern angegeben, welche der nachfolgenden Begriffe dem übergeordneten Begriff zugehören.

Folgende Abkürzungen wurden verwendet:

| | | | |
|-----------------|---------------------|---------------------|--------------------|
| <i>Abk.</i> | Abkürzung | <i>o. ä.</i> | oder ähnlich |
| <i>abwert.</i> | abwertend | <i>obd.</i> | oberdeutsch |
| <i>ähnl.</i> | ähnlich | <i>od.</i> | oder |
| <i>alemann.</i> | alemannisch | <i>österr.</i> | österreichisch |
| <i>bayr.</i> | bayerisch | <i>ostmd.</i> | ostmitteldeutsch |
| <i>bes.</i> | besonders | <i>pl</i> | Plural |
| <i>Bez.</i> | Bezeichnung | <i>poln.</i> | polnisch |
| <i>bzw.</i> | beziehungsweise | <i>scherzh.</i> | scherzhaft |
| <i>ca.</i> | circa | <i>schweiz.</i> | schweizerisch |
| <i>darg.</i> | dargestellt | <i>sg</i> | Singular |
| <i>dicht.</i> | dichterisch | <i>südd.</i> | süddeutsch |
| <i>engl.</i> | englisch | <i>südwestd.</i> | südwestdeutsch |
| <i>entspr.</i> | entsprechend | <i>u.</i> | und |
| <i>etc.</i> | et cetera | <i>u. a.</i> | und andere |
| <i>f</i> | Femininum | <i>ugs.</i> | umgangssprachlich |
| <i>franz.</i> | französisch | <i>usw.</i> | und so weiter |
| <i>kastr.</i> | kastriert | <i>v. Chr.</i> | vor Christi Geburt |
| <i>landsch.</i> | landschaftlich | <i>verw.</i> | verwandt |
| <i>m</i> | Maskulinum | <i>volktüml.</i> | volkstümlich |
| <i>männl.</i> | männlich | <i>weibl.</i> | weiblich |
| <i>md.</i> | mitteldeutsch | <i>westd.</i> | westdeutsch |
| <i>n</i> | Neutrum | <i>westmitteld.</i> | westmitteldeutsch |
| <i>n. Chr.</i> | nach Christi Geburt | <i>z. B.</i> | zum Beispiel |
| <i>nd.</i> | niederdeutsch | <i>zugl.</i> | zugleich |
| <i>nordd.</i> | norddeutsch | | |

*Gib mir mal bitte das Dingsbums,
das Dingsda, das Dings,
oder
Da drüben das, na, du weißt schon!*

Oft kennen wir sie nicht, die treffende Bezeichnung für einen Gegenstand. Das Bildwörterbuch hilft dabei, die Dinge beim richtigen Namen zu nennen.

Rund 260 Bildtafeln mit Einzelbildern oder Szenen aus dem Leben zeigen die Gegenstände in ihrem thematischen Umfeld. In Wort und Bild erschließen sich die wichtigsten Bereiche des Lebens.

Auch wenn das gesuchte Wort unbekannt ist, kann es in dem vorliegenden Bildwörterbuch leicht gefunden werden. Über das thematische Inhaltsverzeichnis gelangt man zum Bild und vom Bild zum Wort.

Anschaulich, präzise und ohne lange Definition! Das Bildwörterbuch verschafft Klarheit und Sicherheit. Neben den Bildtafeln verzeichnet das Bildwörterbuch rund 10 000 Begriffe. Das Bildwörterbuch zeigt auf einen Blick, was das Wort bedeutet und in welchem thematischen Kontext es vorkommt.

Nützt allen, die Deutsch als Fremdsprache lernen oder als Muttersprache sprechen. Das Bildwörterbuch lädt nicht nur Lehrer und Schüler, sondern auch deren Eltern und Großeltern ein zum Nachschlagen und Entdecken; für alle, die professionell oder hobbymäßig mit Sprache zu tun haben, ist es unentbehrlich.

Erde, Atom, Weltall

Allgemeine Geografie I **1**
Allgemeine Geografie II **2**
Allgemeine Geografie III **3**
Landkarte I **4**
Landkarte II **5**
Stadtkarte **6**
Atom I **7**
Atom II **8**
Astronomie I **9**
Astronomie II **10**
Atmosphäre **11**
Meteorologie I (Wetterkunde) **12**
Meteorologie II (Wetterkunde)
und Klimakunde **13**

Mensch und soziale Umwelt

Mensch I **14**
Mensch II **15**
Mensch III **16**
Mensch IV **17**
Mensch V **18**
Erste Hilfe (Unfallhilfe) **19**
Arzt I **20**
Arzt II **21**
Krankenhaus I **22**
Krankenhaus II **23**
Krankenhaus III **24**
Säuglingspflege und
Babyausstattung **25**
Damenkleidung I **26**
Damenkleidung II **27**
Wäsche, Nachtkleidung **28**
Herrenkleidung
(Männerkleidung) **29**
Kopfbedeckungen **30**
Haus und Haustypen **31**
Dach und Heizungskeller **32**
Küche **33**
Diele **34**
Wohnzimmer **35**
Schlafzimmer **36**
Esszimmer **37**
Tafelzubehör **38**
Apartment **39**
Kinderzimmer **40**
Haushaltsgeräte **41**
Bad und Toilette **42**
Schuhe **43**

Öffentlichkeit und Gemeinwesen

Fahnen und Flaggen **44**
Polizei **45**
Kindertagesstätte **46**
Schule I **47**
Schule II **48**
Universität **49**
Café **50**
Restaurant und Weinstube **51**
Selbstbedienungsrestaurant **52**
Hotel **53**
Stadt (Innenstadt) **54**
Abfallkreislauf
(Wertstoffkreislauf) **55**
Kaufhaus (Warenhaus) **56**
Park **57**

Sport, Spiel, Freizeit

Zoo (zoologischer Garten) 58
 Kinderspielplatz 59
 Brett- und Gesellschaftsspiele 60
 Camping 61
 Tauchen 62
 Surfen 63
 Strandbad 64
 Schwimmbad 65
 Schwimmsport 66
 Rudern und Paddeln 67
 Segeln 68
 Motorboote und Wasserski 69
 Pferdesport 70
 Rad- und Motorsport 71
 Ballspiele I (Fußball) 72
 Ballspiele II 73
 Ballspiele III 74
 Ballspiele IV 75
 Fitnessstudio 76
 Geräteturnen 77
 Leichtathletik 78
 Bergsport 79
 Wintersport I (Skisport) 80
 Wintersport II (Eissport) 81
 Wintersport III 82
 Winterlandschaft 83

Unterhaltung, Kunst und Kultur

Zirkus (Wanderzirkus) 84
 Rummelplatz 85
 Flohmarkt 86
 Diskothek 87
 Film (Filmaufnahme) 88
 Theater und Oper I 89
 Theater und Oper II 90
 Musikinstrumente I 91
 Musikinstrumente II 92
 Musikinstrumente III 93
 Musikinstrumente IV 94
 Musikinstrumente V 95
 Fabelwesen 96
 Vorgeschichte 97
 Ritterwesen (Rittertum) 98
 Kirche I 99
 Kirche II 100
 Kirche III 101
 Kirche IV (Sakralbauten) 102
 Kunst I 103
 Kunst II 104
 Kunst III 105
 Bildende Kunst I
 (Mal- und Zeichenatelier) 106
 Bildende Kunst II
 (Bildhaueratelier) 107
 Bildende Kunst III
 (grafische Kunst) 108
 Zeitung 109
 Geometrie I 110
 Geometrie II 111
 Kristalle, Kristallkunde 112

Tiere und Pflanzen

Gliederfüßer (Arthropoden) 113
 Wirbellose Tiere (Wirbellose) 114
 Vögel I 115
 Vögel II 116
 Vögel III
 (einheimische Vögel) 117
 Vögel IV
 (einheimische Vögel) 118
 Fische, Lurche
 und Kriechtiere 119
 Säugetiere I 120
 Säugetiere II 121
 Säugetiere III 122
 Allgemeine Botanik 123
 Laubhölzer 124
 Nadelhölzer 125
 Ziersträucher
 und Zierbäume 126
 Wiesenblumen und Blumen
 am Wegrand I 127
 Wiesenblumen und Blumen
 am Wegrand II 128
 Wald-, Moor- und
 Heidepflanzen 129
 Alpen-, Wasser- und
 Sumpfpflanzen 130
 Giftpflanzen 131
 Zimmerpflanzen 132
 Heilpflanzen 133
 Tropische Genussmittel
 und Gewürzpflanzen 134
 Südfrüchte 135

**Natur als Umwelt,
Land- und Forstwirtschaft**

Ziergarten 136
Nutzgarten 137
Gärtnerei (Gartenbaubetrieb) 138
Gartengeräte 139
Gemüsepflanzen 140
Küchenkräuter 141
Beeren- und Kernobst 142
Steinobst und Nüsse 143
Wildkräuter 144
Feldfrüchte 145
Landwirtschaft 146
Landwirtschaftliche
 Maschinen I 147
Landwirtschaftliche
 Maschinen II 148
Landwirtschaftliche Geräte
 (Garten- und Hofpflege) 149
Haustiere 150
Hunde 151
Bienen und Bienenzucht 152
Weinbau 153
Weinkeller 154
Forstwirtschaft I 155
Forstwirtschaft II 156
Wild 157
Angelsport 158

Handwerk und Industrie

Mühlen 159
Schlachttierenteile 160
Supermarkt 161
Schuhmacher 162
Handarbeiten 163
Schneider 164
Friseur 165
Tabakwaren und
 Rauchutensilien 166
Gold- und Silberschmied 167
Uhrmacher 168
Uhren 169
Optische Geräte 170
Fotografie I 171
Fotografie II 172
Digitale Fotografie I
 (Bildaufnahme) 173
Digitale Fotografie II
 (Bildentwicklung) 174
Baustelle I 175
Baustelle II 176
Zimmerer 177
Dach und Dachdecker 178
Glaser 179
Klempner 180
Installateur 181
Elektroinstallateur 182
Tapezierer 183
Kürschner 184
Tischler 185
Heimwerker 186
Schmied I 187
Schmied II
 (Landfahrzeugtechnik) 188
Schlosser 189
Autogenschweißer 190
Elektroschweißer 191
Steinkohlenbergwerk 192
Erdöl 193
Offshorebohrung 194
Eisenhüttenwerk
 und Stahlerzeugung 195
Kraftwerk I 196
Kraftwerk II 197
Kernenergie 198

Erneuerbare Energie I
 (Kraftwerke) 199
Erneuerbare Energie II
 (Gebäudetechnik) 200
Sägewerk 201
Konstruktionsbüro I
 (Zeichenbüro) 202
Konstruktionsbüro II
 (CAD-Arbeitsplatz) 203
Porzellanherstellung 204
Spinnerei 205
Weberei 206
Wirkerei, Strickerei 207
Textile Bindungen 208
Papierherstellung I
 (manuell) 209
Papierherstellung II
 (maschinell) 210

Grafisches Gewerbe

- Setzerei I (Typografie und Korrekturzeichen) **211**
- Setzerei II (digitale Vorlagenherstellung) **212**
- Mediengestaltung von Digital- und Printmedien I (Mediendesign) **213**
- Mediengestaltung von Digital- und Printmedien II (Medienoperating) **214**
- Galvanoplastik und Klischeeherstellung **215**
- Offsetkopie (analoge Vorlagenherstellung) **216**
- Offsetdruck **217**
- Hochdruck (Buch- und Zeitungsdruck) **218**
- Tiefdruck **219**
- Buchbinderei I **220**
- Buchbinderei II **221**
- Buchbinderei III **222**

Verkehrs- und Nachrichtenwesen, Informationstechnik

- Fahrrad **223**
- Motorisierte Zweiräder **224**
- Motorräder **225**
- Automobil I **226**
- Automobil II **227**
- Lkw, Omnibus **228**
- Kfz-Werkstatt **229**
- Tankstellenshop **230**
- Tankstelle **231**
- Eisenbahnstrecke **232**
- Bahnhofshalle **233**
- Bahnsteig **234**
- Eisenbahnfahrzeuge I **235**
- Eisenbahnfahrzeuge II **236**
- Eisenbahnfahrzeuge III **237**
- Bergbahnen **238**
- Brücken **239**
- Wasserbau **240**
- Segelschiff **241**
- Schiffstypen I **242**
- Schiffstypen II (Kreuzfahrtschiff) **243**
- Navigation auf See I **244**
- Navigation auf See II **245**
- Hafen **246**
- Flugzeuge I **247**
- Flugzeuge II **248**
- Flughafen **249**
- Piktogramme **250**
- Raumfahrt I **251**
- Raumfahrt II **252**
- Post **253**
- Telekommunikation I **254**
- Telekommunikation II **255**
- Unterhaltungselektronik I **256**
- Unterhaltungselektronik II **257**
- Unterhaltungselektronik III (Videospiegelgeräte) **258**
- Videogeräte **259**
- Internet **260**
- Personalcomputer I **261**
- Personalcomputer II (mobile Computer) **262**

Büro, Bank

- Büro I (Sekretariat) **263**
- Büro II (Chefzimmer) **264**
- Büro III (Büromaterial) **265**
- Büro IV (Großraumbüro) **266**
- Büro V (Maschinen und Geräte) **267**
- Bank I **268**
- Bank II **269**

Zur Einrichtung des Buches
Seite 478

- 1 der Schalenbau der Erde *f***
- 2** die Lithosphäre (die Erdkruste und die obersten Teile *m* des Erdmantels *m*), eine 80–120 km dicke Schicht *f* aus Gesteinen *n* und Mineralien *n*
- 3** die Asthenosphäre (die Low-Velocity-Zone), eine fast schmelzflüssige Zone in 80–200 bzw. 120–200 km Tiefe *f*
- 4** der obere Erdmantel (200–400 km Tiefe *f*)
- 5** die Übergangszone mit Hochdruckmodifikationen *f* in 400–670 km Tiefe *f*
- 6** der untere Erdmantel (670–2900 km Tiefe *f*)
- 7** der äußere Kern (2900–5200 km Tiefe *f*)
- 8** der innere Kern (5200–6371 km Tiefe *f*)
- 9 die hypsografische Kurve der Erdoberfläche *f***
- 10** das Hochgebirge
- 11** das Mittelgebirge
- 12** das Hügelland
- 13** das Tiefland
- 14** das Schelfgebiet
- 15** die Kontinentalböschung
- 16** der ozeanische Rücken und der Übergang zum Tiefseebecken *n*
- 17** das Tiefseebecken
- 18** die Tiefseerinne
- 19–42 die Plattentektonik**
- 19 die schematische Darstellung des Meeresbodens *m*** mit einem angrenzenden Kontinent *m*
- 20** der mittelozeanische Rücken
- 21** der Tiefseegraben
- 22** der Meeresspiegel
- 23** die ozeanische Platte
- 24** die Transformstörung (der Querbruch mit Horizontalverschiebungen *f* von mehreren hundert Kilometern und großen vertikalen Sprunghöhen *f*)
- 25** der *od.* das Schelf
- 26** der Kontinent (die kontinentale Platte)
- 27** die Erdkruste
- 28** das Erdbebengebiet
- 29** das Magma
- 30–42 die plattentektonische Struktur der Erde *f***
- 30** die Grenzlinie der Großplatten *f*
- 31** die Bewegungsrichtung der Großplatten *f*
- 32** die Pazifische Platte
- 33** die Amerikanische Platte
- 34** die Cocosplatte
- 35** die Karibische Platte
- 36** die Ostpazifische Platte (Nazcaplatte)
- 37** der Afrikanische Platte
- 38** die Eurasische Platte (die Eurasiatische Platte)
- 39** die Arabische Platte
- 40** die Indisch-Australische Platte
- 41** die Philippinische Platte
- 42** die Antarktische Platte

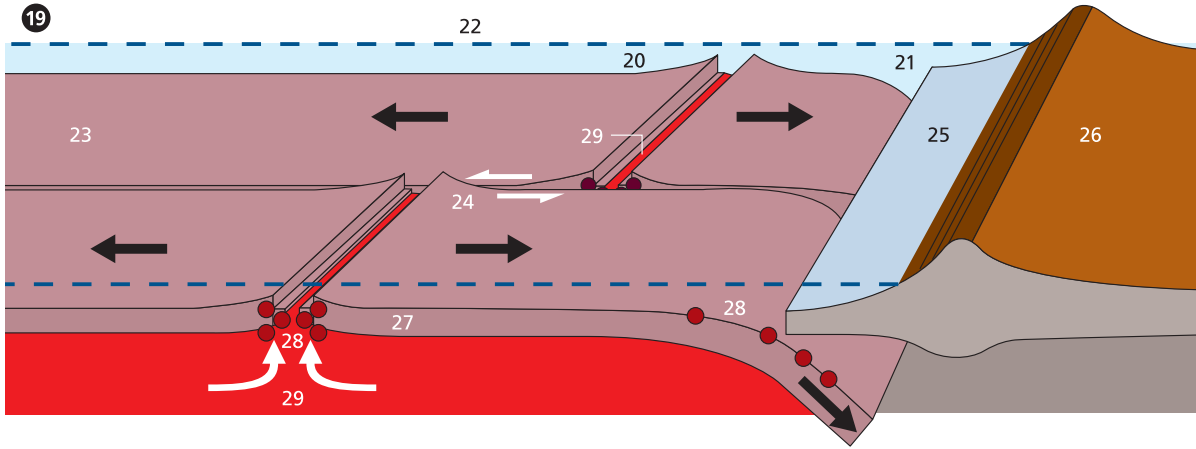
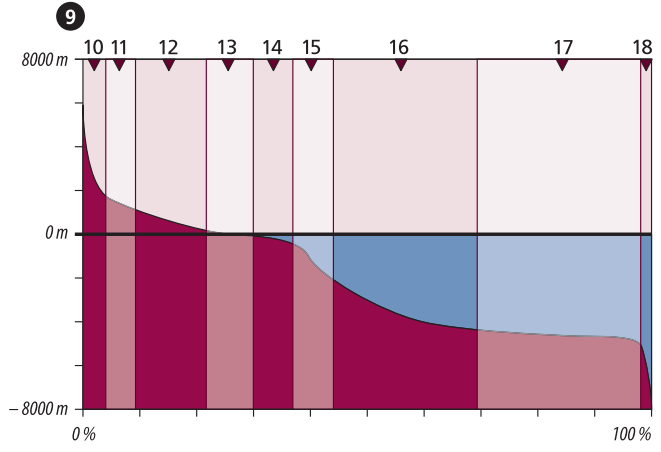
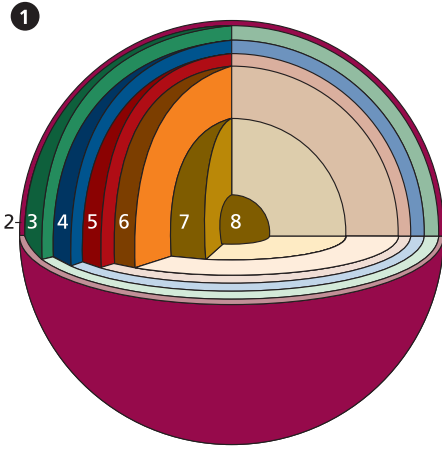

- 1 der Vulkanismus**
2 der Schildvulkan
3 die Lavadecke
 (der Deckenerguss)
4 der tätige Vulkan,
 ein Stratovulkan,
 ein Stratovulkan
 (Schichtvulkan)
5 der Vulkankrater
 (Krater)
6 der Schlot
 (der Eruptionskanal)
7 der Lavastrom
8 der Tuff (die vulkanischen
 Lockermassen *f*)
9 der Subvulkan, ein nahe
 der Erdoberfläche *f*
 stecken gebliebener
 Intrusivkörper *m*
 (der Lakkolith)
10 der Geysir (der Geiser,
 die Springquelle)
11 die Wasser- und Dampf-
 Fontäne
12 die Sinterterrassen *f*
13 der Wallberg
14 das Maar
15 der Tuffwall
16 die Schlotbreccie
 (Schlotbreckzie)
17 der Schlot des
 erloschenen Vulkans *m*

18 der Tiefenmagmatismus
 (19–21)
19 das magmatische
 Tiefengestein
20 der Batholith,
 eine Intrusion *f*,
 ein in die Erdkruste
 aufgestiegener
 Tiefengesteinskörper *m*
21 der Lagergang einer
 Intrusion *f*, eine magma-
 tische Erzlagerstätte *f*

22 das Erdbeben
 (*Arten:* das tektonische
 Beben, das vulkanische
 Beben, das Einsturz-
 beben) und die Erdbeben-
 kunde (die Seismologie)
23 das Hypozentrum
 (der Erdbebenherd)
24 das Epizentrum
 (der Oberflächenpunkt
 senkrecht über dem
 Hypozentrum *n*)
25 die Herdtiefe
26 der Stoßstrahl
27 die Oberflächenwellen *f*
 (Erdbebenwellen)
28 die Isoleiste (die Verbin-
 dungslinie *f* der Orte *m*
 gleicher Bebenstärke *f*)
29 das Epizentralgebiet
 (das makroseismische
 Schüttergebiet)

30 der Seismograf
 (das Seismometer,
 der Erdbebenmesser)
31 der Horizontalseismograf
32 die Feder
33 der Hebel
34 die Blattfeder
35 die Pendelmasse
 (die stationäre Masse)
36 die Bewegungsrichtung
 der Pendelmasse *f*
37 die Induktionsspulen *f* für
 den Anzeigestrom *m* des
 Registriergalvanometers *n*
38 der Vertikalseismograf
39 das kurzperiodische
 Pendel
40 die Registriertrommel
 mit dem fotografischen
 Registrierpapier *n*
41 das Seismogramm

42 Erdbebenwirkungen *f*
 (43–50)
43 der Wasserfall
44 der Bergrutsch
 (Erdrutsch, der Felssturz)
45 die Abrissnische
46 der Schuttstrom im
 Ablagerungsgebiet *n*
47 der Einsturztrichter
48 die Geländeverschiebung
 (der Geländeabbruch)
49 der Schlammguss
 (der Schlammkegel)
50 die Erdspalte
 (der Bodenriss)
51 die Flutwelle
 (der Tsunami)
52 der gehobene Strand

1

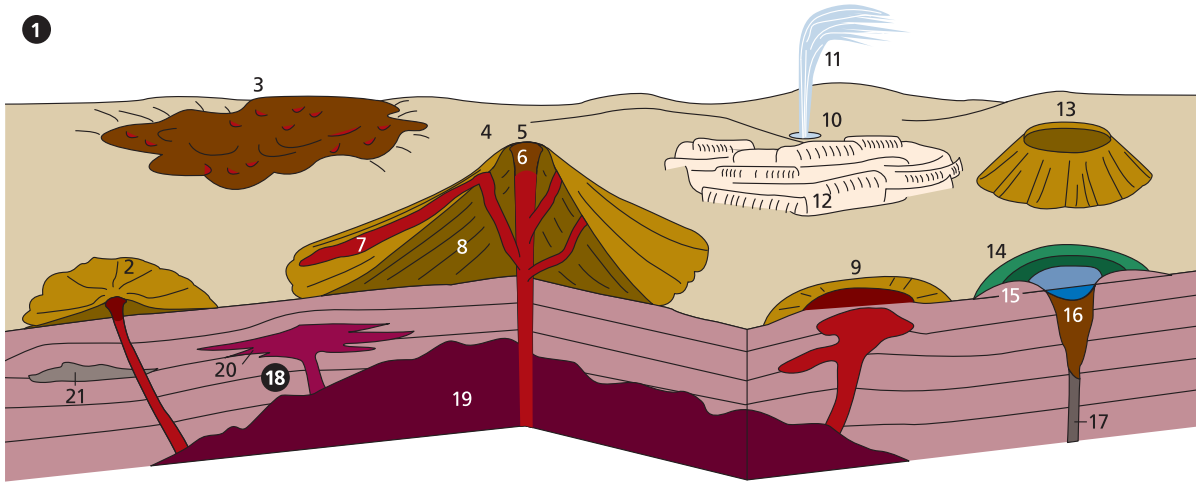

22

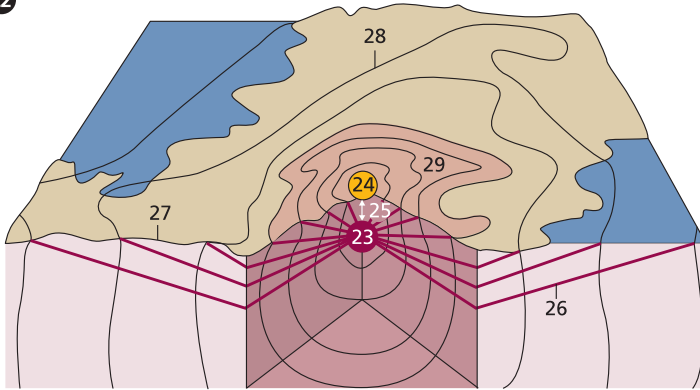

30

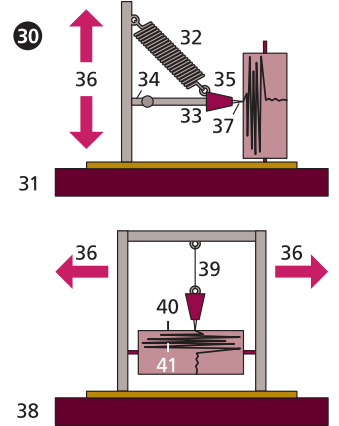

42

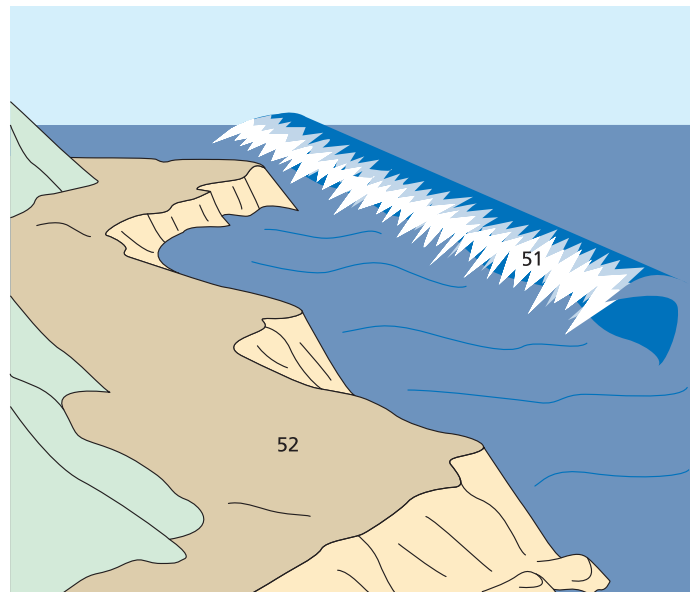
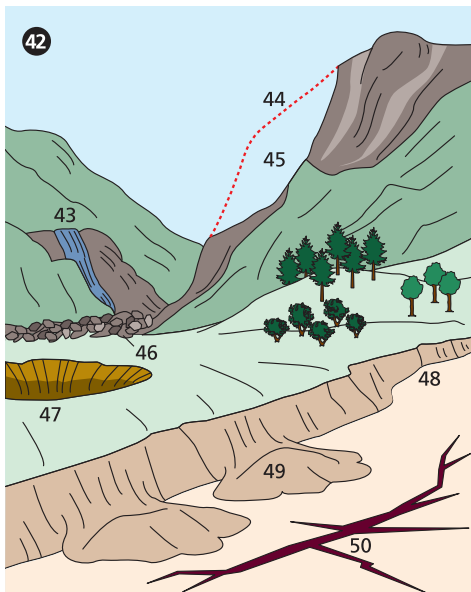

- 1 die Flusslandschaft**
2 das Delta, eine Flussmündung *f*
3 der Mündungsarm, ein Flussarm
4 der See
5 das Ufer
6 die Halbinsel
7 die Insel
8 die Bucht
9 der Bach
10 der Schwemmkegel
11 die Verlandungszone
12 der Mäander (die Flusswindung)
13 der Umlaufberg
14 die Wiesenaue
- 15 das Moor**
16 das Flachmoor
17 die Muddeschichten *f*
18 das Wasserkissen
19 der Schilf- und Seggentorf
20 der Erlenbruchtorf
21 das Hochmoor
22 die jüngere Moostorfmasse
23 der Grenzhorizont
24 die ältere Moostorfmasse
25 der Moortümpel
26 die Verwässerungszone
- 27 Talformen *f*** [Querschnitt]
28 die Klamm
29 das Kerbtal
30 das offene Kerbtal
31 das Sohlental
32 das Muldental
- 33 die Tallandschaft**
 (das Flusstal)
34 der Prallhang (Steilhang)
35 der Gleithang (Flachhang)
36 der Tafelberg
37 der Höhenzug
38 der Fluss
39 die Flussaue (Talaue)
40 die Felsterrasse
41 die Schotterterrasse
42 die Tallehne
43 die Anhöhe (der Hügel)
44 die Talsohle (der Talgrund)
45 das Flussbett
46 die Ablagerungen *f*
47 die Felssohle
- 48 der Cañon**
49 das Plateau (die Hochfläche)
50 die Felsterrasse
51 das Schichtgestein
52 die Schichtstufe
53 die Kluft
54 der Cañonfluss
- 55 die Karsterscheinungen *f* im Kalkstein *m***
56 die Doline, ein Einsturztrichter *m*
57 das Polje
58 die Flussversickerung
59 die Karstquelle
60 das Trockental
61 das Höhlensystem
62 der Karstwasserspiegel
63 die undurchlässige Gesteinsschicht
- 64 die Tropfsteinhöhle**
 (Karsthöhle)
65 der Stalaktit, ein von oben nach unten wachsender Tropfstein *m*
66 der Stalagmit, ein von unten nach oben wachsender Tropfstein *m*
67 die Sintersäule (Tropfsteinsäule)
68 der Höhlenfluss
- 69 die Steilküste**
70 die Klippe
71 das Meer (die See)
72 die Brandung
73 das Kliff (der Steilhang)
74 das Brandungsgeröll (Strandgeröll)
75 die Brandungshohlkehle
76 die Abrasionsplatte (Brandungsplatte)
- 77 das Atoll**
 (das Lagunenriff, Kranzriff), ein Korallenriff *n*
78 die Lagune
79 der Strandkanal
- 80 die Flachküste**
 (die Strandebene, der Strand)
81 der Strandwall (die Flutgrenze)
82 die Uferwellen *f*
83 die Buhne
84 der Bühnenkopf
85 die Wanderdüne, eine Düne
86 die Sicheldüne
87 die Rippelmarken *f*
88 die Kupste
89 der Windflüchter
90 der Strandsee

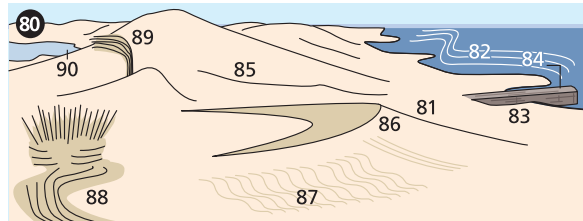
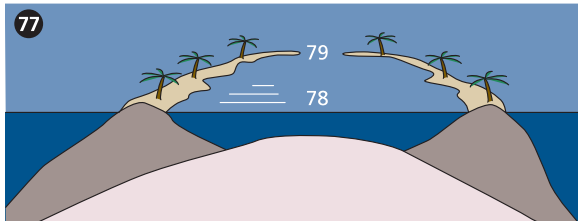
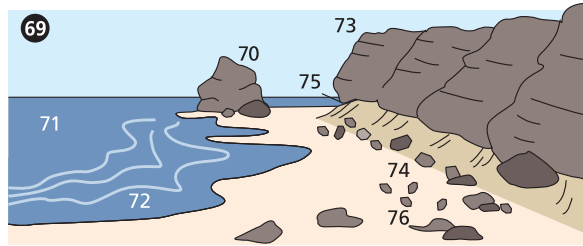
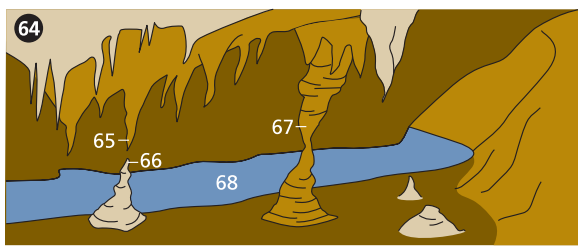
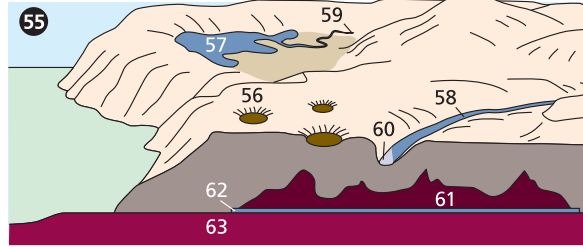
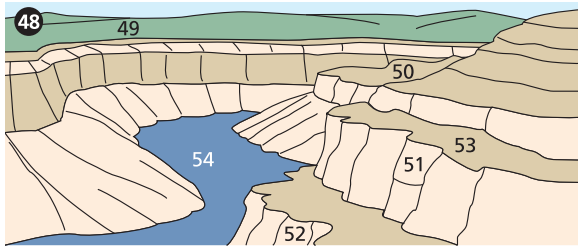
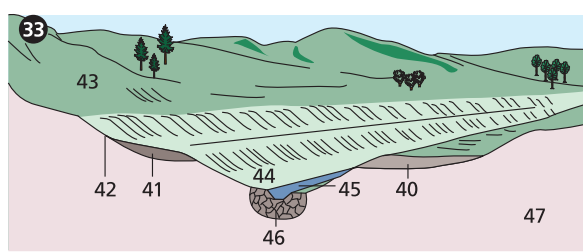
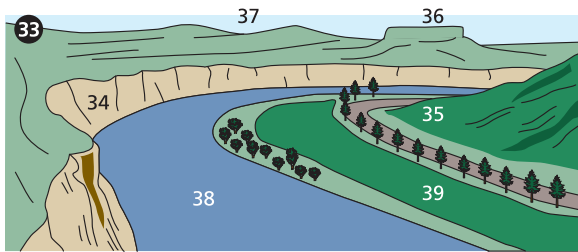
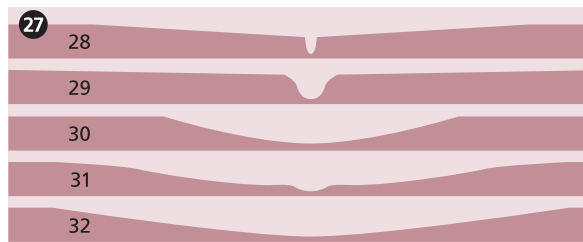
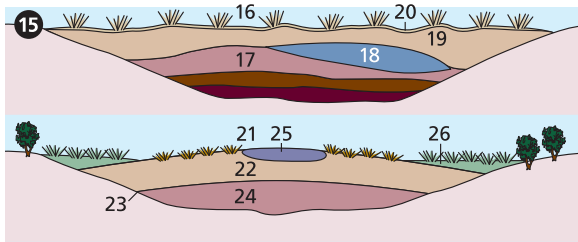
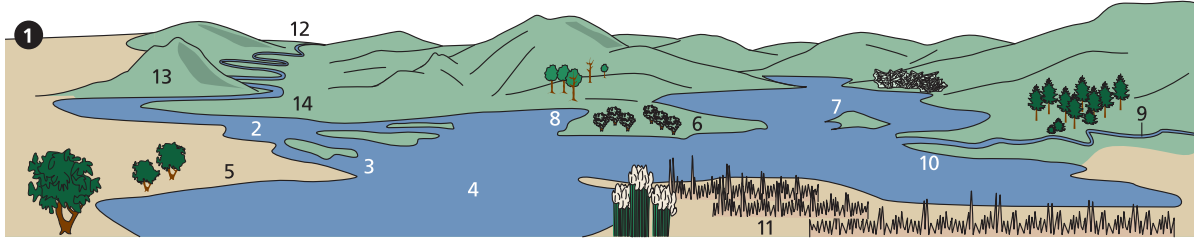

- 1–7 **das Gradnetz der Erde** *f*
- 1 der Äquator
 - 2 ein Breitenkreis *m*
 - 3 der Pol (Nordpol *od.* Südpol), ein Erdpol
 - 4 der Meridian (der Längenhalfkreis)
 - 5 der Nullmeridian
 - 6 die geografische Breite
 - 7 die geografische Länge
- 8–10 **Kartennetzentwürfe** *m*
- 8 die Azimutalprojektion
 - 9 die Kegelprojektion
 - 10 die Zylinderprojektion
- 11–46 **die Erdkarte** (Weltkarte)
- 11 die Wendekreise *m*
 - 12 die Polarkreise *m*
- 13–19 **die Erdteile** *m*
(die Kontinente *m*)
- 13, 14 Amerika *n*
 - 13 Nordamerika *n*
 - 14 Südamerika *n*
 - 15 Afrika *n*
 - 16, 17 Eurasien *n*
 - 16 Europa *n*
 - 17 Asien *n*
 - 18 Australien *n*
 - 19 die Antarktis
- 20–27 **das Weltmeer**
- 20 der Pazifische (Stille, Große) Ozean
 - 21 der Atlantische Ozean
 - 22 das Nördliche Eismeer
 - 23 das Südliche Eismeer
 - 24 der Indische Ozean
 - 25 die Straße von Gibraltar, eine Meeresstraße *f*
 - 26 das Mittelmeer (das Europäische Mittelmeer)
 - 27 die Nordsee, ein Randmeer *n*
- 28–30 **die Legende**
(die Zeichenerklärung)
- 28 die kalte Meeresströmung
 - 29 die warme Meeresströmung
 - 30 der Maßstab
- 31–46 **die Meeresströmungen** *f*
- 31 der Golfstrom
 - 32 der Kuroschio
 - 33 der Nordäquatorialstrom
 - 34 der Äquatoriale Gegenstrom
 - 35 der Südäquatorialstrom
 - 36 der Brasilstrom
 - 37 der Somalstrom
 - 38 der Agulhasstrom
 - 39 der Ostaustralstrom
 - 40 der Kalifornische Strom
 - 41 der Labradorstrom
 - 42 der Kanarenstrom
 - 43 der Humboldtstrom (Perustrom)
 - 44 der Benguelastrom
 - 45 die Westwinddrift
 - 46 der Westaustralstrom
- 47–63 **die Vermessung**
(Landesvermessung, Erdmessung *f*, Geodäsie *f*)
- 47 **die Nivellierung**
(die geometrische Höhenmessung *f*)
- 48 die Messlatte
- 49 das Nivellierinstrument, ein Zielfernrohr *n*
- 50 **der trigonometrische Punkt**
- 51 das Standgerüst
 - 52 das Signalgerüst
- 53–63 **der Theodolit**, ein Winkelmessgerät *n*
- 53 der Mikrometerknopf
 - 54 das Mikroskop-Okular
 - 55 der Höhenfeintrieb
 - 56 die Höhenklemme
 - 57 der Seitenfeintrieb
 - 58 die Seitenklemme
 - 59 der Einstellknopf für den Beleuchtungsspiegel *m*
 - 60 der Beleuchtungsspiegel
 - 61 das Fernrohr
 - 62 die Querlibelle
 - 63 die Kreisverstellung
- 64–67 **die Luftbildmessung**
(Bildmessung, die Fotogrammetrie, die Fototopografie)
- 64 die Reihenmesskammer
 - 65 das Stereotop
 - 66 der Storchschnabel (der Pantograf)
 - 67 der Stereoplanigraf

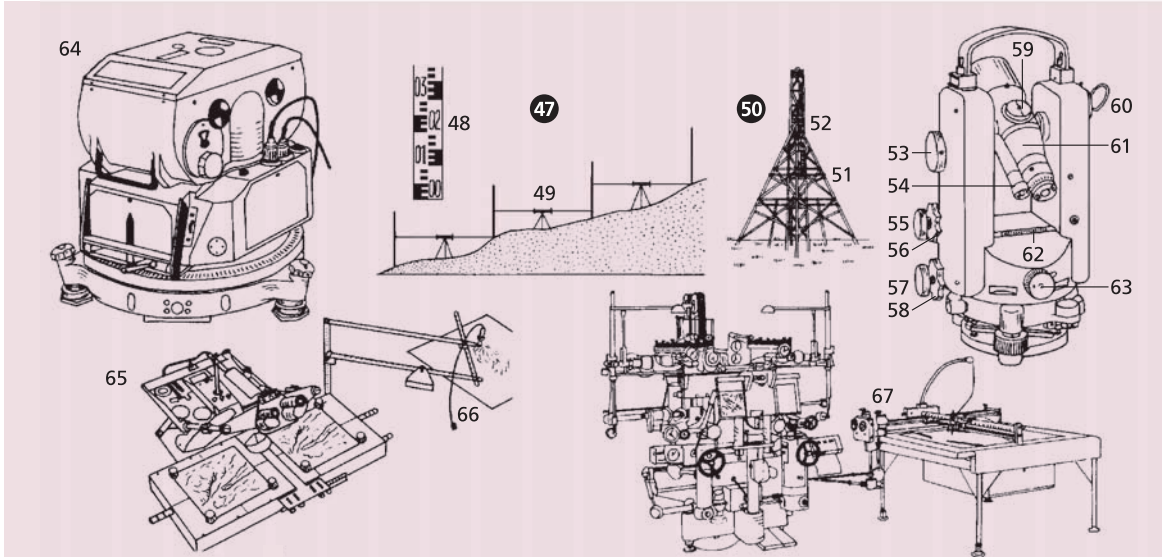
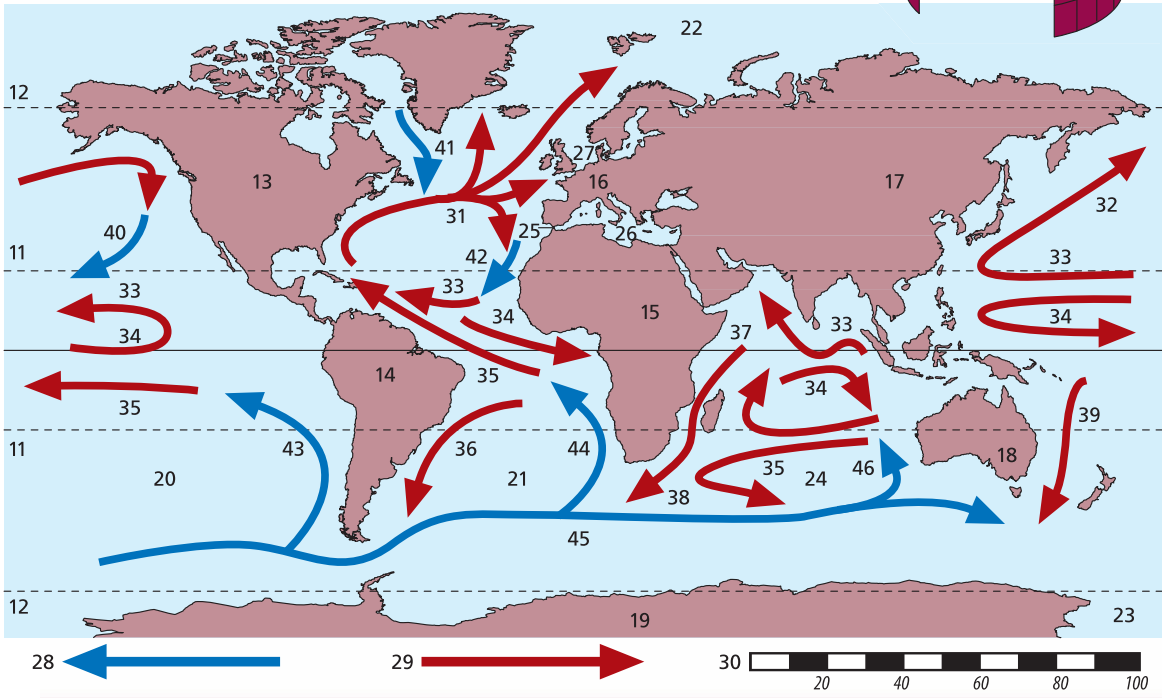
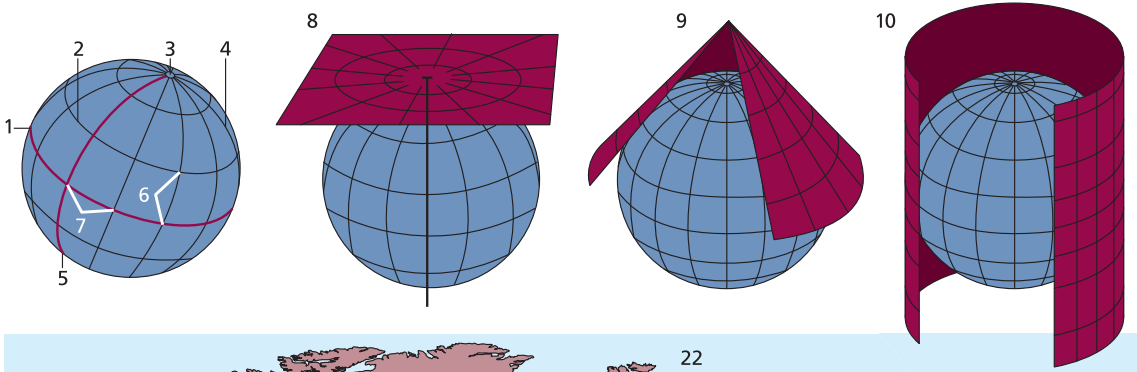

- 1–114 **die Kartenzeichen *n* einer topografischen Karte *f* 1: 25 000**
- | | | | | | |
|----|--|----|---|-----|---|
| 1 | der Nadelwald | 34 | das verlassene Bergwerk | 79 | der Teich |
| 2 | die Lichtung | 35 | die Straße II. Ordnung <i>f</i> | 80 | der Bach |
| 3 | das Forsthaus | 36 | die Fabrik | 81 | der Wasserturm |
| 4 | der Laubwald | 37 | der Schornstein | 82 | die Quelle |
| 5 | die Heide | 38 | der Drahtzaun | 83 | die Straße I. Ordnung <i>f</i> |
| 6 | der Segelflugplatz | 39 | die Straßenüberfahrt | 84 | der Hohlweg |
| 7 | der Sand | 40 | der Bahnhof | 85 | die Höhle |
| 8 | der Strandhafer | 41 | die Bahnüberführung | 86 | der Kalkofen |
| 9 | der Leuchtturm | 42 | der Fußweg | 87 | der Steinbruch |
| 10 | die Wattgrenze | 43 | der Durchlass | 88 | die Tongrube |
| 11 | die Bake | 44 | der schiffbare Strom | 89 | die Ziegelei |
| 12 | die Tiefenlinien <i>f</i> (die Isobathen <i>f</i>) | 45 | die Schiffbrücke | 90 | die Wirtschaftsbahn |
| 13 | der Mischwald | 46 | die Fähre | 91 | der Ladeplatz |
| 14 | das Buschwerk | 47 | die Steinmole | 92 | das Denkmal |
| 15 | die Autobahn mit Auffahrt <i>f</i> | 48 | das Leuchtfeuer | 93 | das Schlachtfeld |
| 16 | die Bundesstraße (Fernverkehrsstraße) | 49 | die Steinbrücke | 94 | das Gut, eine Domäne <i>f</i> |
| 17 | die Wiese | 50 | die Stadt | 95 | die Mauer |
| 18 | die nasse Wiese | 51 | der Marktplatz | 96 | das Schloss |
| 19 | der Bruch (das Moor) | 52 | die große Kirche mit 2 Türmen <i>m</i> | 97 | der Park |
| 20 | die Bahnlinie (die Haupt- strecke, die Hauptbahn) | 53 | das öffentliche Gebäude | 98 | die Hecke |
| 21 | die Bahnunterführung | 54 | die Straßenbrücke | 99 | der unterhaltene Fahrweg |
| 22 | die Nebenbahn | 55 | die eiserne Brücke | 100 | der Ziehbrunnen |
| 23 | die Blockstelle | 56 | der Kanal | 101 | der Einzelhof (der Weiler, der Einödhof) |
| 24 | die Kleinbahn | 57 | die Kammerschleuse | 102 | der Feld- und Waldweg |
| 25 | der Planübergang (der schienengleiche Übergang) | 58 | die Landungsbrücke | 103 | die Kreisgrenze |
| 26 | die Haltestelle | 59 | die Personenfähre | 104 | der Damm |
| 27 | die Villenkolonie | 60 | die Kapelle | 105 | das Dorf |
| 28 | der Pegel | 61 | die Höhenlinien <i>f</i> (Isohypsen <i>f</i>) | 106 | der Friedhof |
| 29 | die Straße III. Ordnung <i>f</i> | 62 | das Kloster | 107 | die Dorfkirche |
| 30 | die Windmühle | 63 | die weit sichtbare Kirche | 108 | der Obstgarten |
| 31 | das Gradierwerk (die Saline) | 64 | der Weinberg | 109 | der Meilenstein |
| 32 | der Funkturm | 65 | das Wehr | 110 | der Wegweiser |
| 33 | das Bergwerk | 66 | die Seilbahn | 111 | die Baumschule |
| | | 67 | der Aussichtsturm | 112 | die Schneise |
| | | 68 | die Stauschleuse | 113 | die Starkstromleitung |
| | | 69 | der Tunnel | 114 | die Hopfenanpflanzung (der Hopfengarten) |
| | | 70 | der trigonometrische Punkt | | |
| | | 71 | die Ruine | | |
| | | 72 | das Windrad | | |
| | | 73 | die Windenergieanlage, eine Windkraftanlage | | |
| | | 74 | die Festung | | |
| | | 75 | das Altwasser | | |
| | | 76 | der Fluss | | |
| | | 77 | die Wassermühle | | |
| | | 78 | der Steg | | |



- 1–38 die Kartenzeichen *n* eines Stadtplans *m***
- 1 die bebaute Fläche
 - 2 das öffentliche Gebäude
 - 3 das Industriegelände
 - 4 der Kleingarten (Garten)
 - 5 der Park,
eine Grünanlage *f*
 - 6 die Fußgängerzone
 - 7 die Bushaltestelle
 - 8 die U-Bahn
(die überwiegend unterirdisch verlaufende Bahn)
 - 9 die S-Bahn (die Schnellbahn *od.* die Stadtbahn)
 - 10 die Eisenbahn (Fernbahn)
 - 11 die Personenfähre,
eine Fähre
 - 12 der Parkplatz
 - 13 das Parkhaus
 - 14 die Einkaufspassage
(das Einkaufszentrum)
 - 15 die Informationsstelle
(die Information,
das Fremdenverkehrsamt,
die Touristeninformation)
 - 16 die Kirche
 - 17 die Synagoge
 - 18 die Moschee
 - 19 das Museum
 - 20 das Theater (die Oper),
eine Kunststätte *f*
 - 21 das Denkmal
 - 22 die Postfiliale (die Post)
 - 23 die Polizeistation
(die Polizei)
 - 24 das Krankenhaus
(die Klinik)
 - 25 das Hallenbad,
ein Schwimmbad
 - 26 die Jugendherberge
 - 27 das Stadion,
eine Sportanlage *f*
 - 28 der schiffbare Fluss
 - 29 die Steinbrücke
 - 30 die eiserne Brücke
 - 31 der christliche Friedhof
 - 32 der jüdische Friedhof
 - 33 die Stadtmauer
 - 34 das Wärmekraftwerk
 - 35 die Kläranlage
 - 36 die Müllverbrennungsanlage
 - 37 die Böschung
 - 38 der Bahnhof

- 1–17 **Atommodelle** *n*
- 1 **das Atommodell des Wasserstoffs** *m* (H)
 - 2 der Atomkern des Wasserstoffs *m*, bestehend aus einem Proton *n*
 - 3 das Elektron
 - 4 der Elektronenspin
 - 5 **das Atommodell des Heliums** *n* (He)
 - 6 die Elektronenschale
 - 7 **das Pauli-Prinzip**
 - 8 die abgeschlossene Elektronenschale des Na-Atoms *n* (Natriumatoms)
 - 9 **das 2p-Orbital** (das Orbitalmodell)
 - 10 die Ausrichtung entlang der x-, y-, z-Achsen *f* des kartesischen Koordinatensystems *n*
 - 11 die Knotenfläche
 - 12 die erste Oberschwingung eines Elektrons *n*
 - 13 **das Quarkmodell**
 - 14 das Proton, bestehend aus 2 Up-Quarks *n* und 1 Down-Quark
 - 15 das Up-Quark
 - 16 das Neutron, bestehend aus 2 Down-Quarks *n* und 1 Up-Quark
 - 17 das Down-Quark
- 18–23 **Gitterstrukturen** *f*
- 18 der Kochsalzkristall
 - 19 das Chlorion
 - 20 das Natriumion
 - 21 der Quarzkristall
 - 22 das Sauerstoffatom
 - 23 das Siliciumatom
 - 24 **das Energieniveauschema** (Termschema, mögliche Quantensprünge *m*) des Wasserstoffatoms *n* (25–34)
 - 25 der Atomkern
 - 26 das Elektron
 - 27 das Energieniveau des Grundzustands *m*
 - 28 ein angeregter Zustand *m*
- 29–34 **die Quantensprünge** *m*
- 29 die Lyman-Serie
 - 30 die Balmer-Serie
 - 31 die Paschen-Serie
 - 32 die Brackett-Serie
 - 33 die Pfund-Serie
 - 34 das freie Elektron
- 35 **das bohr-sommerfeldsche Atommodell des H-Atoms** *n* (Wasserstoffatoms)
- 36 die Elektronenbahnen *f* des Elektrons *n*
- 37 **der spontane Zerfall eines radioaktiven Atoms** *n*
- 38 der Atomkern
- 39, 40 das Alphateilchen (α , die Alphastrahlung, der Heliumatomkern)
- 39 das Neutron
- 40 das Proton
- 41 das Betateilchen (β , die Betastrahlung, das Elektron)
- 42 die Gammastrahlung (γ , eine kurzwellige elektromagnetische Strahlung)
- 43 **die Kernspaltung**
- 44 ein schwerer Atomkern *m*
- 45 der Neutronenbeschuss
- 46, 47 die Kernbruchstücke *n*
- 48 das freigesetzte Neutron
- 49 die Gammastrahlung (γ , eine kurzwellige elektromagnetische Strahlung)
- 50 **die Kettenreaktion**
- 51 das kernspaltende Neutron
- 52 der Kern vor der Spaltung *f*
- 53 ein Kernbruchstück *n*
- 54 ein freigesetztes Neutron *n*
- 55 die nächste Kernspaltung
- 56 ein Kernbruchstück *n*
- 57 **die kontrollierte Kettenreaktion in einem Atomreaktor** *m* (Kernreaktor)
- 58 der Atomkern eines spaltbaren Elements *n*
- 59 der Beschuss durch ein Neutron *n*
- 60 ein Kernbruchstück *n* (ein neuer Atomkern *m*)
- 61 ein frei werdendes Neutron *n*
- 62 die absorbierten Neutronen *n*
- 63 der Moderator, eine Bremsschicht *f* aus Grafit *m*
- 64 die Wärmeableitung (die Energiegewinnung)
- 65 die Gammastrahlung (γ , eine kurzwellige elektromagnetische Strahlung)
- 66 der Beton-Blei-Schutzmantel

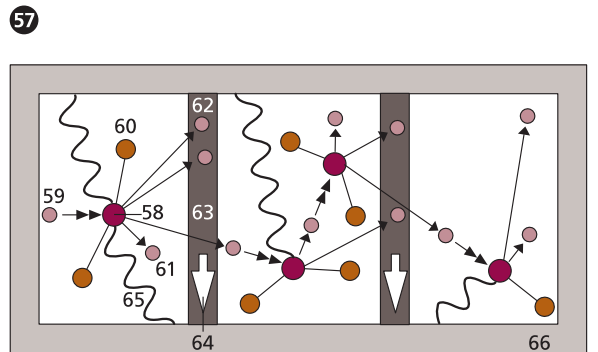
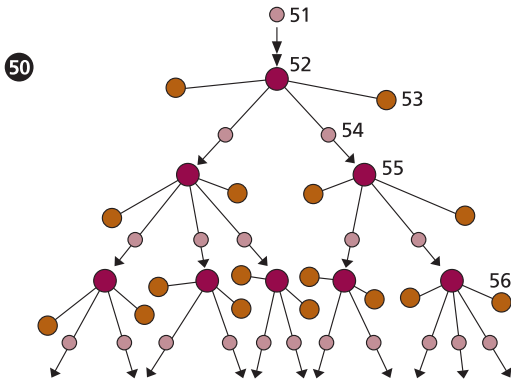
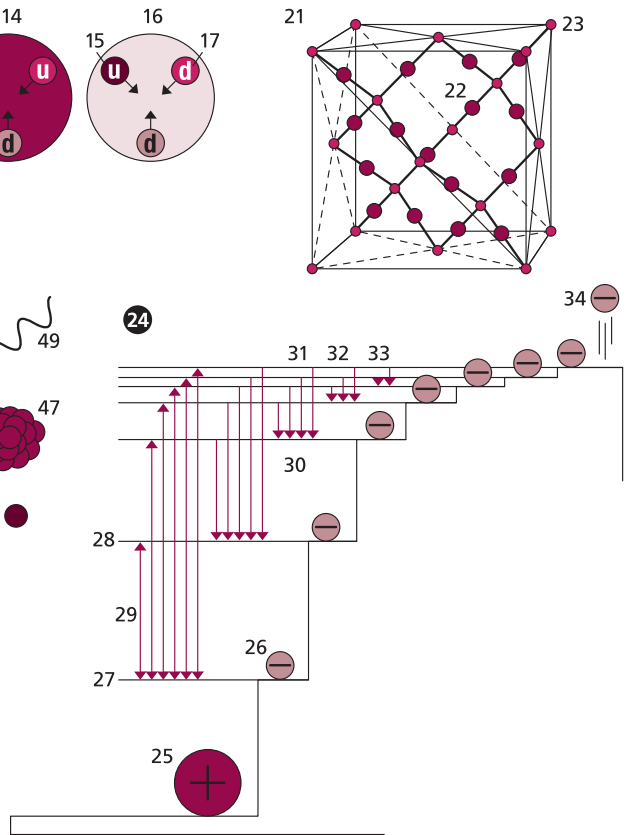
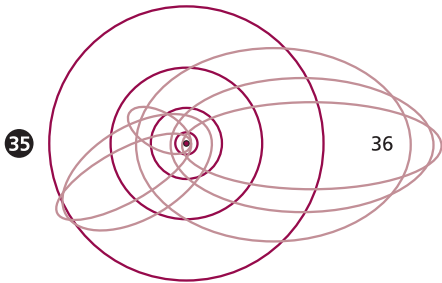
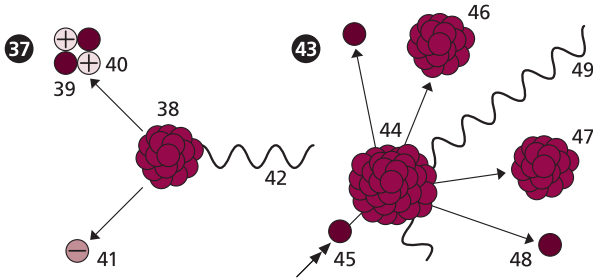
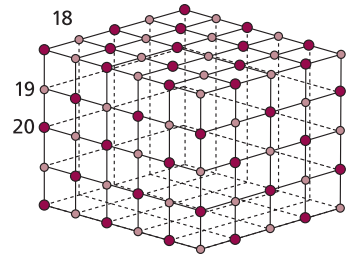
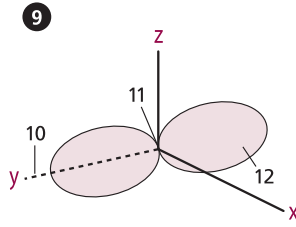
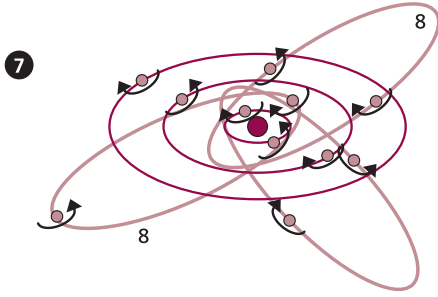
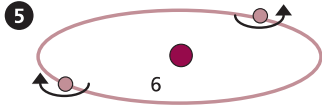
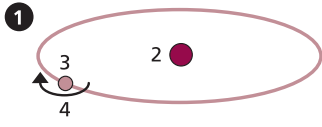

1–23 Strahlungsmessgeräte *n*1 **das Strahlenschutz-**
messgerät

- 2 die Ionisationskammer
- 3 die Innenelektrode
- 4 der Messbereichswähler
- 5 das Instrumentengehäuse
- 6 das Ableseinstrument
- 7 die Nullpunkteinstellung

8–23 Dosimeter *n*8 **das Filmdosimeter**

- 9 das Filter (*ugs.* der Filter)
- 10 der Film
- 11 **das Fingerring-Film-**
dosimeter
- 12 das Filter (*ugs.* der Filter)
- 13 der Film
- 14 der Deckel mit Filter *n*
(*ugs. m*)

15 **das Taschendosimeter**

- 16 die Schauöffnung
- 17 die Ionisationskammer
- 18 die Taschenklemme
- 19 **das Zählrohrgerät**
(der Geigerzähler)
- 20 die Zählrohrfassung
- 21 das Zählrohr
- 22 das Instrumentengehäuse
- 23 der Messbereichswähler

24 **die wilsonsche**
Nebelkammer

- (Wilson-Kammer)
- 25 der Kompressionsboden

26 **die Nebelkammer-**
aufnahme

- 27 der Nebelstreifen eines
Alphateilchens *n*

28 **die Kobaltbestrahlungs-**
apparatur

- (*ugs.* die Kobaltkanone)
- 29 das Säulenstativ
- 30 die Halteseile *n*
- 31 der Strahlenschutzkopf
- 32 der Abdeckschieber
- 33 die Lamellenblende
- 34 das Lichtvisier
- 35 die Pendelvorrichtung
- 36 der Bestrahlungstisch
- 37 die Laufschiene

38 **der Kugelmanipulator**

- 39 der Handgriff
- 40 der Sicherungsflügel
(der Feststellhebel)
- 41 das Handgelenk
- 42 die Führungsstange
- 43 die Klemmvorrichtung
- 44 die Greifzange
- 45 das Schlitzbrett
- 46 die Bestrahlungsschutz-
wand, eine Bleiwand
[im Schnitt]

47 **der Greifarm eines**
Parallelmanipulators *m*

- (Master-Slave-
Manipulator)
- 48 der Staubschutz

49 **das Synchrotron**

- 50 die Gefahrenzone
- 51 der Magnet
- 52 die Pumpen *f* zur Ent-
leerung *f* der Vakuum-
kammer *f*

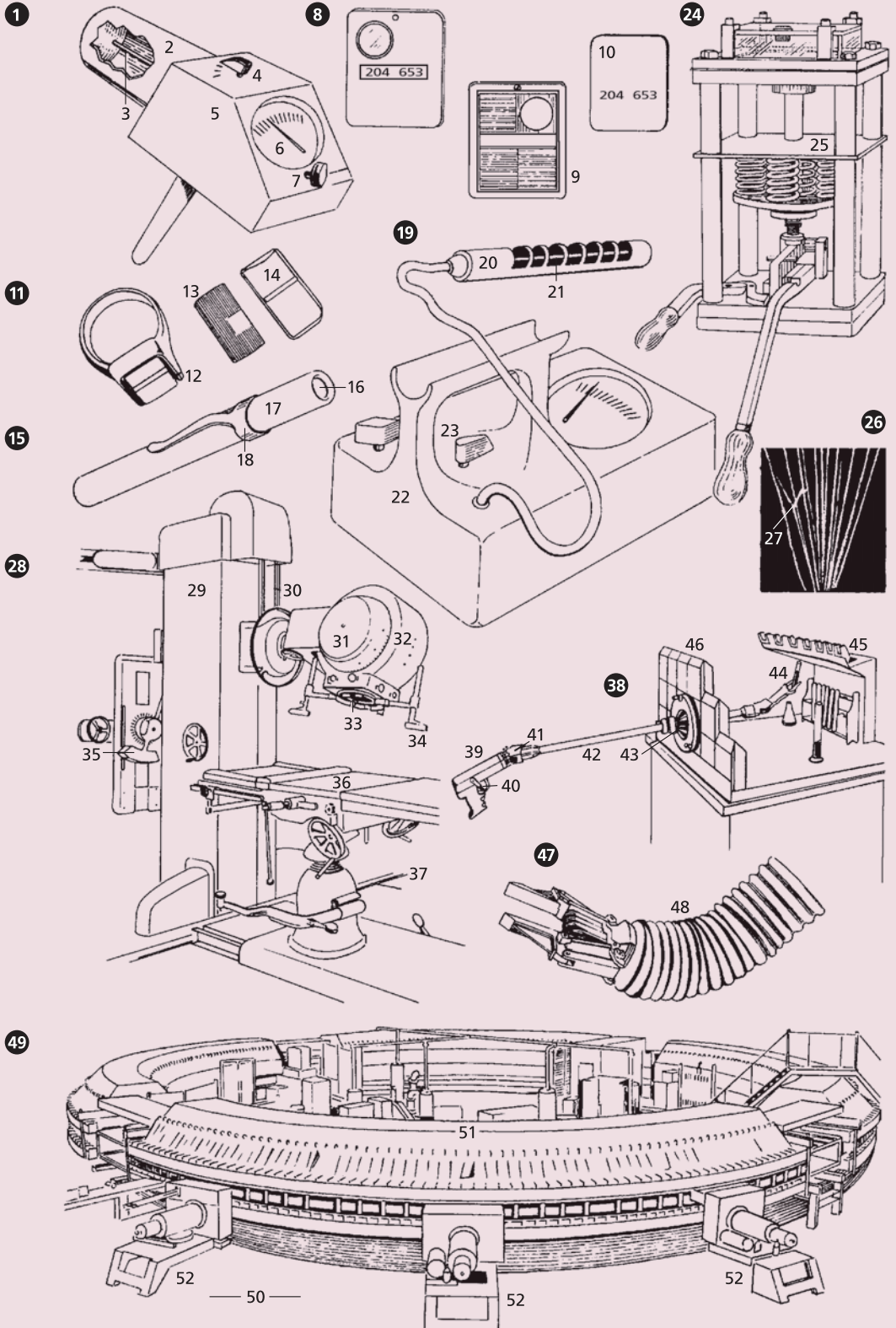

- 1–35 die Sternkarte des nördlichen Fixsternhimmels *m*** (der nördlichen Hemisphäre *f*), eine Himmelskarte *f*
- 1–8 die Einteilung des Himmelsgewölbes *n***
- 1 der Himmelspol mit dem Polarstern *m* (Nordstern)
 - 2 die Ekliptik (die scheinbare Jahresbahn der Sonne *f*)
 - 3 der Himmelsäquator
 - 4 der Wendekreis des Krebses *m*
 - 5 der Grenzkreis der Zirkumpolarsterne *m*
 - 6, 7 die Äquinoktialpunkte *m* (die Tagundnachtgleichen *f*, die Äquinoktien *n*)
 - 6 der Frühlingspunkt (Widderpunkt, der Frühlingsanfang)
 - 7 der Herbstpunkt (der Herbstanfang)
 - 8 der Sommersonnenwendepunkt (Sommer-solstitialpunkt, das Solstitium, die Sonnenwende)
- 9–48 Sternbilder *n*** (Gruppen *f* von Fixsternen *m*, Gestirnen *n* zu Bildern *n*) **und Sternnamen *m***
- 9 Adler *m* (Aquila) mit Hauptstern *m* Altair *m* (Atair)
 - 10 Pegasus *m*
 - 11 Walfisch *m* (Cetus) mit Mira *f*, einem veränderlichen Stern *m*
 - 12 Fluss *m* (Eridanus)
 - 13 Orion *m* mit Rigel *m*, Beteigeuze *m* u. Bellatrix *f*
 - 14 der Große Hund *m* (Canis Major) mit Sirius *m*, einem Stern *m* 1. Größe *f*
 - 15 der Kleine Hund *m* (Canis Minor) mit Prokyon *m*
 - 16 Wasserschlange *f* (Hydra)
 - 17 Löwe *m* (Leo) mit Regulus *m*
 - 18 Jungfrau *f* (Virgo) mit Spika *f*
 - 19 Waage *f* (Libra)
 - 20 Schlange *f* (Serpens)
 - 21 Herkules *m* (Hercules)
 - 22 Leier *f* (Lyra) mit Wega *f*
 - 23 Schwan *m* (Cygnus) mit Deneb *m*
 - 24 Andromeda *f*
 - 25 Stier *m* (Taurus) mit Aldebaran *m*
 - 26 Plejaden *pl* (das Siebengestirn), ein offener Sternhaufen *m*
 - 27 Fuhrmann *m* (Auriga) mit Kapella *f* (Capella)
 - 28 Zwillinge *m* (Gemini) mit Kastor *m* (Castor) u. Pollux *m*
 - 29 der Große Wagen (Großer Bär *m*, Ursa Major *f*) mit Doppelstern *m* Mizar u. Alkor *m*
 - 30 Bootes *m* (Ochsen-treiber *m*) mit Arktur *m* (Arcturus)
 - 31 Nördliche Krone *f* (Corona Borealis)
 - 32 Drache *m* (Draco)
 - 33 Kassiopeia *f* (Cassiopeia)
 - 34 der Kleine Wagen (Kleiner Bär *m*, Ursa Minor *f*) mit dem Polarstern *m*
 - 35 die Milchstraße (Galaxis)
- 36–48 der südliche Sternhimmel**
- 36 Steinbock *m* (Capricornus)
 - 37 Schütze *m* (Sagittarius)
 - 38 Skorpion *m* (Scorpius)
 - 39 Kentaur *m* (Centaurus)
 - 40 Südliches Dreieck *n* (Triangulum Australe)
 - 41 Pfau *m* (Pavo)
 - 42 Kranich *m* (Grus)
 - 43 Oktant *m* (Octans)
 - 44 Kreuz *n* des Südens *m* (Crux, Südliches Kreuz *n*)
 - 45 Schiff *n* (Argo)
 - 46 Kiel *m* des Schiffes *n* (Carina)
 - 47 Maler *m* (Pictor, Staffelei *f*, Machina Pictoris)
 - 48 Netz *n* (Reticulum)

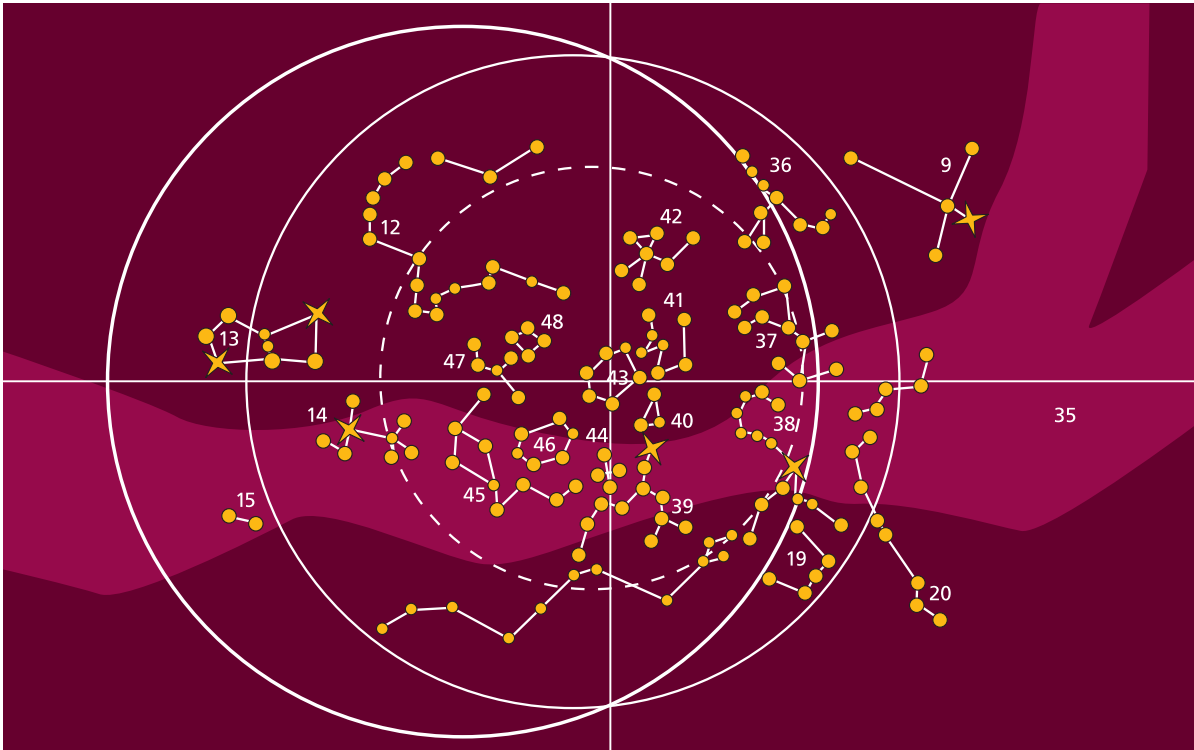
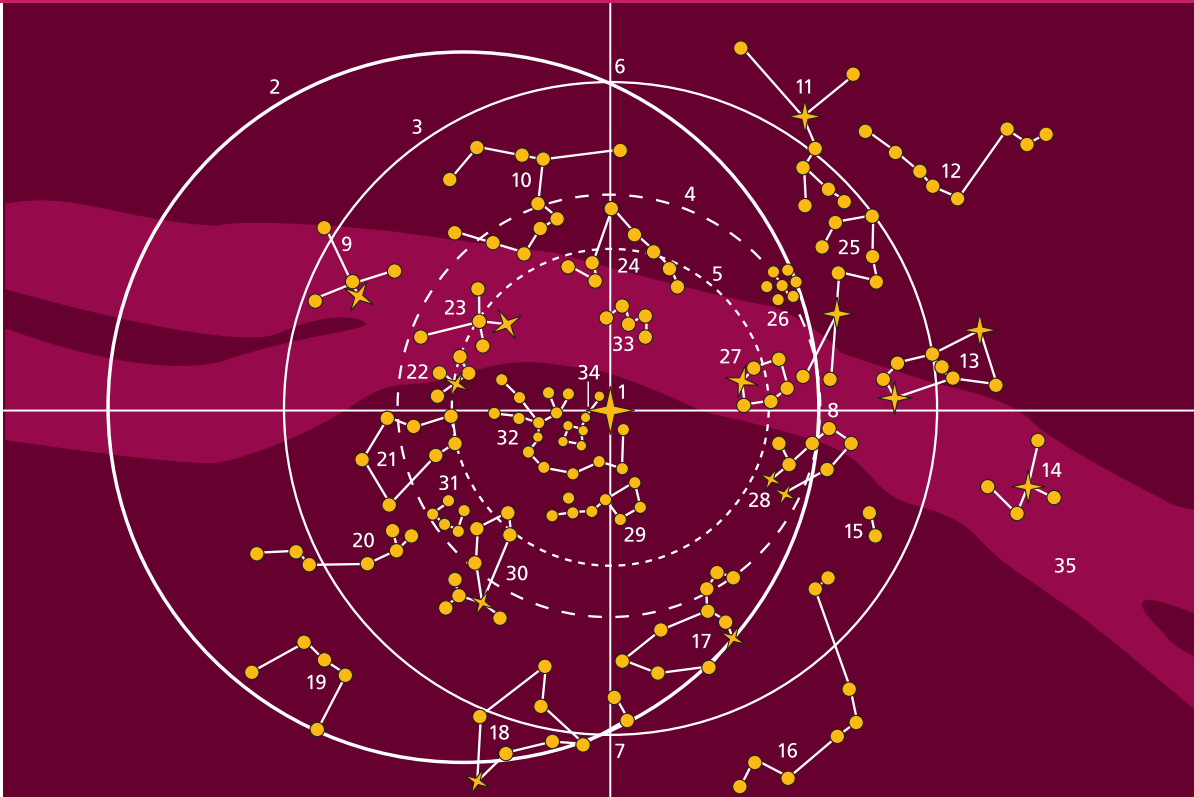

- 1–9 der Mond**
 1 die Mondbahn (der Mondumlauf um die Erde)
- 2–7 die Mondphasen *f***
 (der Mondwechsel)
 2 der Neumond
 3 die Mondsichel (der zunehmende Mond)
 4 der Halbmond (das erste Mondviertel)
 5 der Vollmond
 6 der Halbmond (das letzte Mondviertel)
 7 die Mondsichel (der abnehmende Mond)
 8 die Erde (die Erdkugel)
 9 die Richtung der Sonnenstrahlen *m*
- 10–21 die scheinbare Sonnenbahn zu Beginn *m* der Jahreszeiten *f***
 10 die Himmelsachse
 11 der Zenit (der Scheitelpunkt)
 12 die Horizontalebene
 13 der Nadir (der Fußpunkt)
 14 der Ostpunkt
 15 der Westpunkt
 16 der Nordpunkt
 17 der Südpunkt
 18 die scheinbare Sonnenbahn am 21. Dezember *m*
 19 die scheinbare Sonnenbahn am 21. März *m* u. 23. September *m*
 20 die scheinbare Sonnenbahn am 21. Juni *m*
 21 die Dämmerungsgrenze
- 22–28 die Drehbewegungen *f* der Erdachse *f***
 22 die Achse der Ekliptik *f*
 23 die Himmelskugel
 24 die Bahn des Himmelspols *m* (Präzession *f* und Nutation *f*)
 25 die momentane Rotationsachse
 26 der Himmelspol
 27 die mittlere Rotationsachse
 28 die Polhodie (der Gangpol)
- 29–33 die Sonnenfinsternis**
 29 die Sonne
 30 der Mond
 31 die Erde
 32 der Kernschatten
 33 der Teilschatten
- 34–38 die Mondfinsternis**
 34 die Sonne
 35 die Erde
 36 der Mond
 37 der Kernschatten
 38 der Teilschatten
- 39–44 die Sonne**
 39 die Sonnenscheibe
 40 Sonnenflecken *m*
 41 Wirbel *m* in der Umgebung *f* von Sonnenflecken *m*
 42 die Korona (Corona), der bei totaler Sonnenfinsternis *f* oder mit Spezialinstrumenten *n* beobachtbare Sonnenrand *m*
 43 Protuberanzen *f* [beobachtet bei totaler Sonnenfinsternis]
 44 der Mondrand bei totaler Sonnenfinsternis *f*
- 45–55 die Planeten *m***
 (das Planetensystem, Sonnensystem)
 [nicht maßstäblich] und **die Planetenzeichen *n***
 (Planetensymbole *n*)
 45 die Sonne
 46 der Merkur
 47 die Venus
 48 die Erde mit dem Erdmond *m*, einem Trabanten *m*
 49 der Mars mit zwei Monden *m*
 50 der Planetoidengürtel, eine Häufung *f* von Planetoiden *m* (Asteroiden *m*) zwischen Mars *m* und Jupiter *m*
 51 der Jupiter
 52 der Saturn
 53 der Uranus
 54 der Neptun
 55 der Pluto (seit 2006: Kleinplanet)
- 56–67 die Tierkreiszeichen *n***
 (Zodiakussymbole *n*)
 56 Widder *m* (Aries)
 57 Stier *m* (Taurus)
 58 Zwillinge *m* (Gemini)
 59 Krebs *m* (Cancer)
 60 Löwe *m* (Leo)
 61 Jungfrau *f* (Virgo)
 62 Waage *f* (Libra)
 63 Skorpion *m* (Scorpius)
 64 Schütze *m* (Sagittarius)
 65 Steinbock *m* (Capricornus)
 66 Wassermann *m* (Aquarius)
 67 Fische *m* (Pisces)

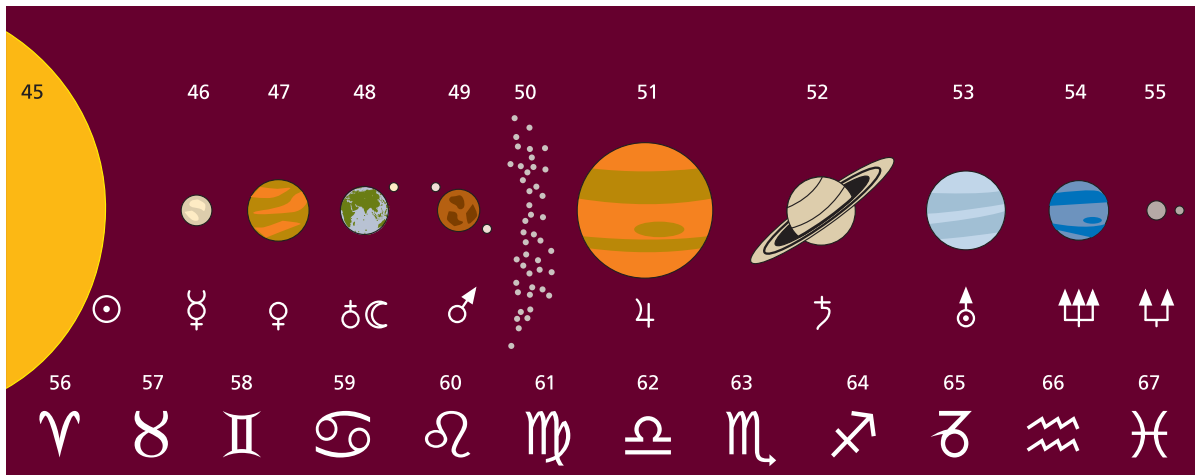
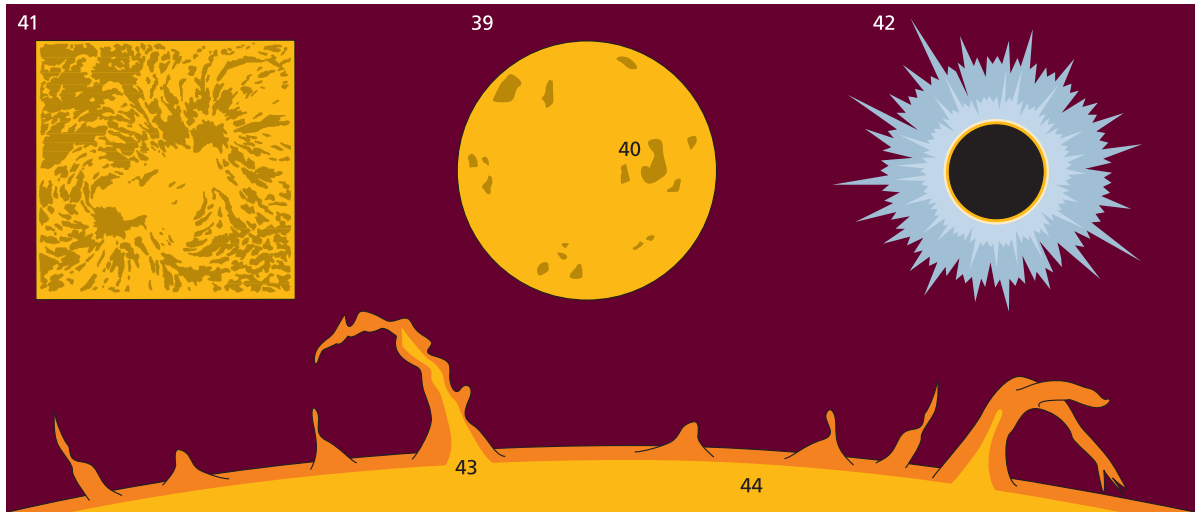
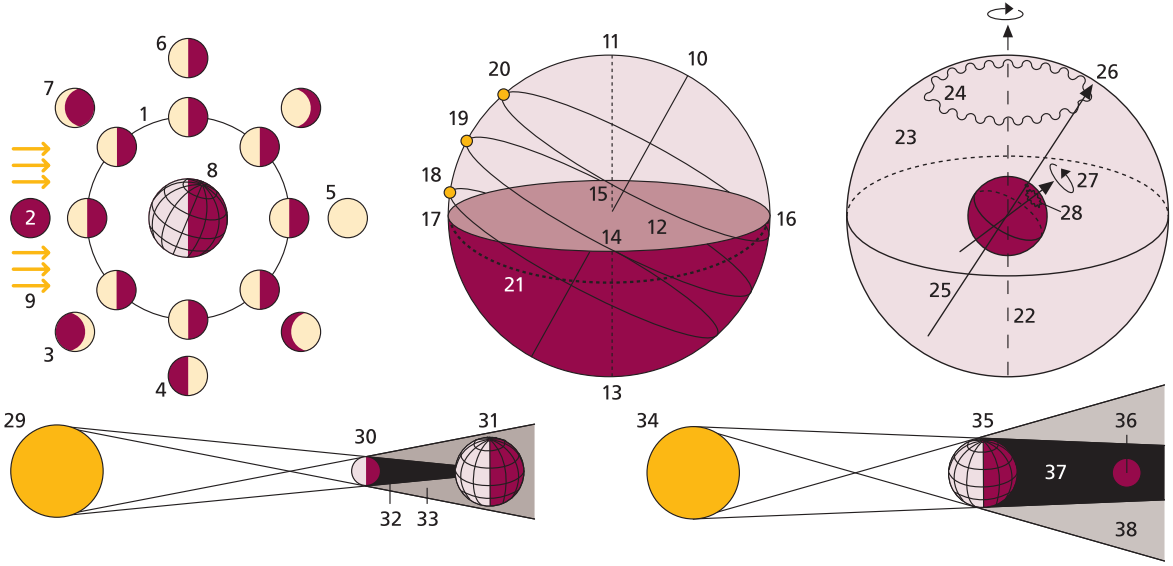

- 1 der Meeresspiegel
- 2 die Troposphäre
- 3 der Mount Everest, der höchste Berg der Erde *f* [8846 m]
- 4 Gewitterwolken *f*
- 5 der Regenbogen
- 6 das Verkehrsflugzeug
- 7 die Grundschrift
- 8 die Starkwindsschicht
- 9 die Nullschicht (die Umkehr der senkrechten Luftbewegungen *f*)
- 10 die Tropopause
- 11 die Stratosphäre
- 12 die Trennschicht (Schicht schwächerer Luftbewegungen *f*)
- 13 die Ozonschicht
- 14 die Explosionswolke einer Atombombenexplosion *f*
- 15 die Explosionswolke einer Wasserstoffbombenexplosion *f*
- 16 die Schallwellenausbreitung
- 17 das Stratosphärenflugzeug
- 18 der bemannte Ballon
- 19 die Radiosonde
- 20 der Meteor
- 21 die Obergrenze der Ozonschicht *f*
- 22 die Stratopause
- 23 die Mesosphäre
- 24 die Nullschicht
- 25 der Aschekegel des Krakatau-Ausbruchs *m* im Jahre *n* 1883
- 26 leuchtende Nachtwolken *f*
- 27 die Mesopause
- 28 die Ionosphäre
- 29 die Forschungsrakete
- 30 die Sternschnuppe
- 31 Kurzwellen *f* und ihre Reflexionen *f* an den Schichten der Ionosphäre *f*
- 32 die E-Schicht
- 33 die F₁-Schicht
- 34 die F₂-Schicht
- 35 das Polarlicht
- 36 die Exosphäre
- 37 der Messsatellit
- 38 der Übergang zum Weltraum *m*
- 39 die Temperaturlinie
- 40 die Höhenskala
- 41 die Temperaturskala

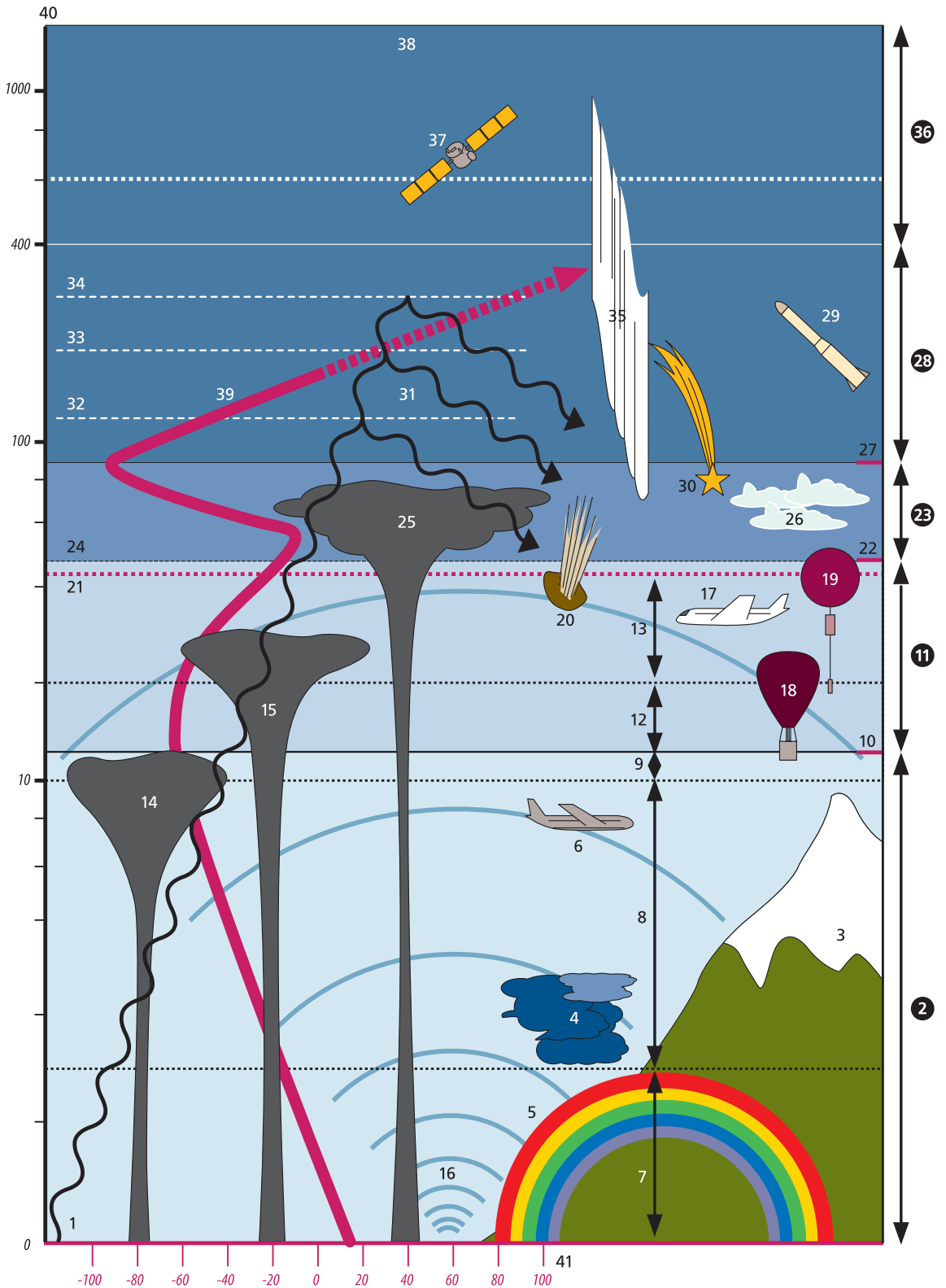

- 1–19 die Wolken *f* und die Witterung** (das Wetter)
- 1–4 die Wolken *f* einheitlicher Luftmassen *f***
- 1** der Kumulus (Cumulus, Cumulus humilis), eine Quellwolke *f* (flache Haufenwolke, Schönwetterwolke)
- 2** der Cumulus congestus, eine stärker quellende Haufenwolke *f*
- 3** der Stratokumulus (Stratocumulus), eine tiefe gegliederte Schichtwolke *f*
- 4** der Stratus (der Hochnebel), eine tiefe gleichförmige Schichtwolke *f*
- 5–12 die Wolken *f* an Warmfronten *f***
- 5** die Warmfront
- 6** der Zirrus (Cirrus), eine hohe bis sehr hohe Eiswolke *f*, mit mannigfaltigen Formen *f* (in bis zu 10 km Höhe)
- 7** der Zirrostratus (Cirrostratus), ein Eiswolkenschleier *m* (in bis zu 8 km Höhe)
- 8** der Altostratus, eine mittelhohe Schichtwolke *f* (in bis zu 5 km Höhe)
- 9** der Altostratus praecipitans, eine Schichtwolke *f* mit Niederschlag *m* (Fallstreifen *m*) in der Höhe *f* (in bis zu 6 km Höhe)
- 10** der Nimbostratus, eine Regenwolke *f*, eine vertikal sehr mächtige Schichtwolke, aus der Niederschlag *m* (Regen *m* oder Schnee *m*) fällt (in bis zu 3 km Höhe)
- 11** der Fraktostratus (Fractostratus), ein Wolkenfetzen *m*
- 12** der Fraktokumulus (Fractocumulus), ein Wolkenfetzen *m*
- 13–17 die Wolken *f* an Kaltfronten *f***
- 13** die Kaltfront
- 14** der Zirrokumulus (Cirrocumulus), eine feine Schäfchenwolke *f* (in bis zu 7 km Höhe)
- 15** der Altokumulus (Alto cumulus), eine grobe Schäfchenwolke *f* (in bis zu 5 km Höhe)
- 16** der Altocumulus castellanus und der Altocumulus floccus, Unterformen zu **15** (in bis zu 5 km Höhe)
- 17** der Kumulonimbus (Cumulonimbus), eine Quellwolke *f*, eine vertikal sehr mächtige Haufenwolke, eine Gewitterwolke (in bis zu 8 km Höhe)
- 18–19 die Niederschlagsformen *f***
- 18** der Dauerregen (der Landregen) oder der verbreitete Schneefall, ein gleichförmiger Niederschlag *m*
- 19** der Schauerniederschlag (der Schauer), ein ungleichmäßiger (strichweise auftretender) Niederschlag *m*
- 20–28 der Hurrikan**
- 20** der Zirrus-Wolkenschirm
- 21** der Wolkenwall
- 22** das Auge
- 23** die Kaltluft
- 24** die Warmluft
- 25** der Drift
- 26** die Sturmböen *f* und Regenbänder *n* in Bodennähe *f*
- 27** die horizontale Ausdehnung (bis zu 300 km)
- 28** die vertikale Ausdehnung (bis zu 15 km)
- 29–35 der Tornado**
- 29** die Ambosswolke
- 30** die Windhose
- 31** die Warmluft
- 32** die Kaltluft
- 33** der Luftstrudel
- 34** die horizontale Ausdehnung (bis zu 10 km)
- 35** die vertikale Ausdehnung (bis zu 15 km)

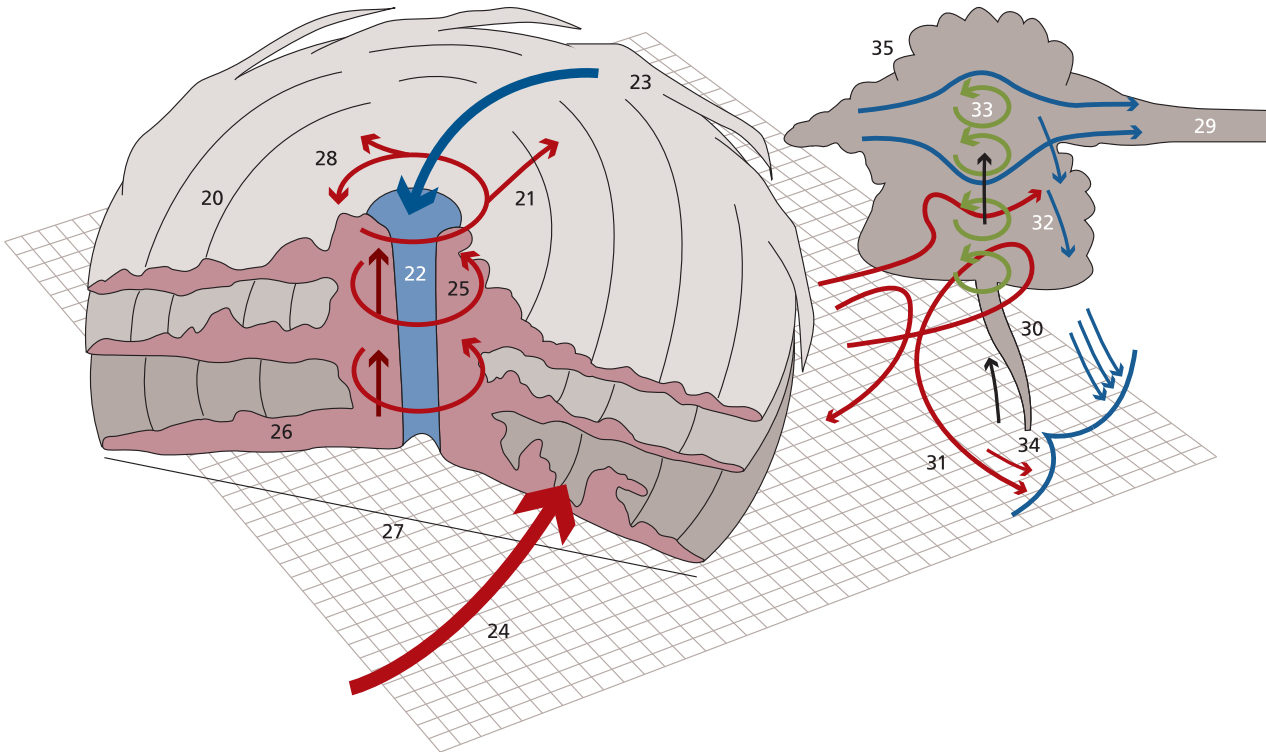
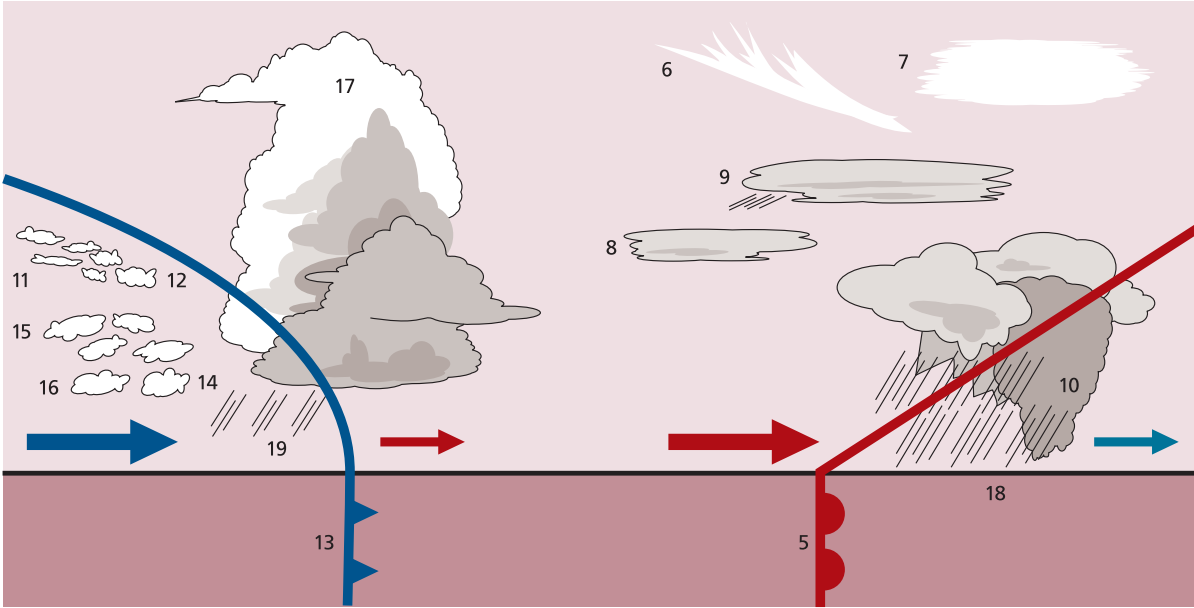

- 1 die Wetterkarte**
- 2** die Farbskala für die unterschiedlichen Temperaturbereiche *m* [Angaben in der Wetterkarte in Grad *n* Celsius *m* (°C)]
- 3** die Isobare (die Linie gleichen Luftdrucks *m* im Meeresniveau *n*)
- 4** die Isobare über 1000 Hektopascal (hPa) mit Angabe *f* des Luftdrucks *m* in hPa
- 5** die Isobare unter 1000 Hektopascal (hPa) mit der Angabe *f* des Luftdrucks *m* in hPa
- 6** das Tiefdruckgebiet (das Tief, die Zyklone, die Depression)
- 7** das Hochdruckgebiet (das Hoch, die Antizyklone)
- 8 die Darstellung des Windes *m***
- 9** das Wetterbeobachtungsschiff od. die Wetterbeobachtungsstelle (die meteorologische Station, Wetterstation), ein Stationskreis *m* mit Angabe *f* des Bedeckungsgrades *m* (hier: schwarz ausgefüllter Kreis *m* = bedeckter Himmel *m*)
- 10** der Windpfeil zur Bezeichnung *f* der Windrichtung *f*
- 11** die Windstärkenfahne zur Bezeichnung *f* der Windstärke *f* (der Windgeschwindigkeit *f*) in Knoten *m* (1 Knoten = 1 Seemeile/h = 1,852 km/h)
- 12** der Stationskreis mit den Bedeckungsgraden *m* der Himmelbedeckung *f* (der Bewölkung *f*): wolkenlos, heiter, bewölkt u. stark bewölkt
- 13** die Windstille (die Kalme)
- 14 die Fronten *f* und die Luftströmungen *f***
- 15** die Okklusion
- 16** die Kaltfront
- 17** die Warmfront
- 18** die warme Luftströmung
- 19** die kalte Luftströmung
- 20 Wettererscheinungen *f***
- 21** das Niederschlagsgebiet
- 22** Nebel *m*
- 23** Regen *m*
- 24** Sprühregen *m* (Nieseln *n*)
- 25** Schneefall *m*
- 26** Graupeln *n*
- 27** Hagel *m*
- 28** Schauer *m*
- 29** Gewitter *n*
- 30** Wetterleuchten *n*
- 31 die Klimakarte**
- 32–34 die Isothermen *f*** (Linien *f* gleicher Temperaturwerte *m*)
- 32** die Nullisotherme (die Linie durch alle Orte *m* mit 0°C mittlerer Jahrestemperatur *f*)
- 33** die Isochimene (eine Linie gleicher mittlerer Wintertemperatur *f*) von 10°C im Januar *m* auf der Nordhalbkugel *f*
- 34** die Isochimene (eine Linie gleicher mittlerer Wintertemperatur *f*) von 10°C im Juli *m* auf der Südhalbkugel *f*
- 35–39 die Windsysteme *n***
- 35, 36 die Kalmengürtel *m***
- 35** der äquatoriale Kalmengürtel
- 36** die Rossbreiten *f* (die Stillengürtel *m*, die subtropischen Kalmengürtel)
- 37** der Nordostpassat
- 38** der Südostpassat
- 39** der Sommermonsun
- 40–44 Klimate *n* der Erde *f***
- 40** das äquatoriale Klima: der tropische Regengürtel
- 41** die Trockenzonen *f* (die Wüsten- und Steppenzonen *f*)
- 42** der boreale Klimagürtel (das Schnee-Wald-Klima)
- 43, 44** die polaren Klimate *n*
- 43** der Tundren-Klimagürtel
- 44** der Klimagürtel des ewigen Eises *n*
- 45–49 die Klimazonen *f*** [in Farbdarstellung]
- 45** die polare Klimazone
- 46** die subpolare Klimazone
- 47** die gemäßigte Klimazone
- 48** die subtropische Klimazone
- 49** die tropische Klimazone

- 1 **der menschliche Körper**
(2–104)
- 2 **die Frau**
- 3 **der Mann**
- 4 **der Kopf**
(das Haupt)
- 5 der Scheitel (der Wirbel)
- 6 der Hinterkopf
(das Hinterhaupt)
- 7 das Kopfhaar (Haar)
- 8 **das Gesicht** (das Antlitz)
(9–24)
- 9 **die Stirn** (10 u. 11)
- 10 der Stirnhöcker
- 11 der Stirnwulst
- 12 die Schläfe
- 13 das Auge
- 14 das Jochbein (Wangenbein, der Backenknochen)
- 15 die Wange (die Kinnbacke, Backe)
- 16 die Nase
- 17 die Nasen-Lippen-Furche
- 18 das Philtrum
(die Oberlippenrinne)
- 19 der Mund
(mit den Lippen *f*)
- 20 der Mundwinkel
- 21 das Kinn
- 22 das Kinngrübchen
(Grübchen)
- 23 die Kinnlade
- 24 das Ohr
- 25 **der Hals**
- 26 die Kehle (die Gurgel)
- 27 *ugs.* die Drosselgrube
- 28 der Nacken (das Genick)
- 29 **der Rumpf** (30–56)
- 30 **der Rücken** (31–34)
- 31 die Schulter
- 32 das Schulterblatt
- 33 die Lende
- 34 das Kreuz
- 35 die Achsel (die Achselhöhle, die Achselgrube)
- 36 die Achselhaare *n*
- 37 **die Brust**
(der Brustkorb)
- 38 **die Brüste** *f*
(die Brust, die Büste)
(39–41)
- 39 die Brustwarze
- 40 der Warzenhof
- 41 der Busen
- 42 die Taille
- 43 die Flanke (die Weiche)
- 44 die Hüfte
- 45 der Nabel
- 46 **der Bauch**
(das Abdomen)
(47–49)
- 47 der Oberbauch
- 48 der Mittelbauch
- 49 der Unterbauch
(der Unterleib)
- 50 die Leistenbeuge
(die Leiste)
- 51 das Schambein
(mit Schamhaaren *n*)
- 52 der Penis
- 53 der Hodensack
- 54 **das Gesäß**
(*ugs.* der Po, das Hinterteil)
- 55 die Afterfurche
(die Gesäßspalte, *ugs.* die Poritze)
- 56 die Gesäßfalte
(*ugs.* die Pofalte)
- 57 **die Gliedmaßen** *f*
(die Glieder *n*) (58–104)
- 58 **der Arm**
- 59 der Oberarm
- 60 die Armbeuge
- 61 der Ellbogen (Ellenbogen)
- 62 der Unterarm
- 63 die Faust
- 64 **die Hand**
- 65 der Daumen
- 66 der Zeigefinger
- 67 der Mittelfinger
- 68 der Ringfinger
- 69 der kleine Finger
- 70 der Speichenrand
- 71 der Ellenrand
- 72 der Handteller
(die Hohlhand)
- 73 die Handlinien *f*
- 74 die Daumenfurche
(*ugs.* die Lebenslinie)
- 75 die Fünffingerfurche
(*ugs.* die Kopflinie)
- 76 die Dreifingerfurche
(*ugs.* die Herzlinie)
- 77 der Daumenballen
- 78 das Handgelenk
(die Handwurzel)
- 79 das Fingerglied
- 80 die Fingerbeere
- 81 die Fingerspitze
- 82 der Fingernagel (Nagel)
- 83 das Mändchen
- 84 der Knöchel
- 85 der Handrücken
- 86 **das Bein**
- 87 der Oberschenkel
- 88 das Knie
- 89 die Kniekehle
(die Kniebeuge)
- 90 der Unterschenkel
- 91 die Wade
- 92 **der Fuß**
- 93 die große Zehe
(der große Zeh)
- 94 die zweite Zehe
- 95 die Mittelzehe
- 96 die vierte Zehe
- 97 die kleine Zehe
- 98 der Zehennagel
- 99 der Ballen
- 100 der Wadenbeinknöchel
(Knöchel)
- 101 der Schienbeinknöchel
- 102 der Fußrücken
(der Spann, der Rist)
- 103 die Fußsohle
- 104 die Ferse (die Hacke, der Hacken)

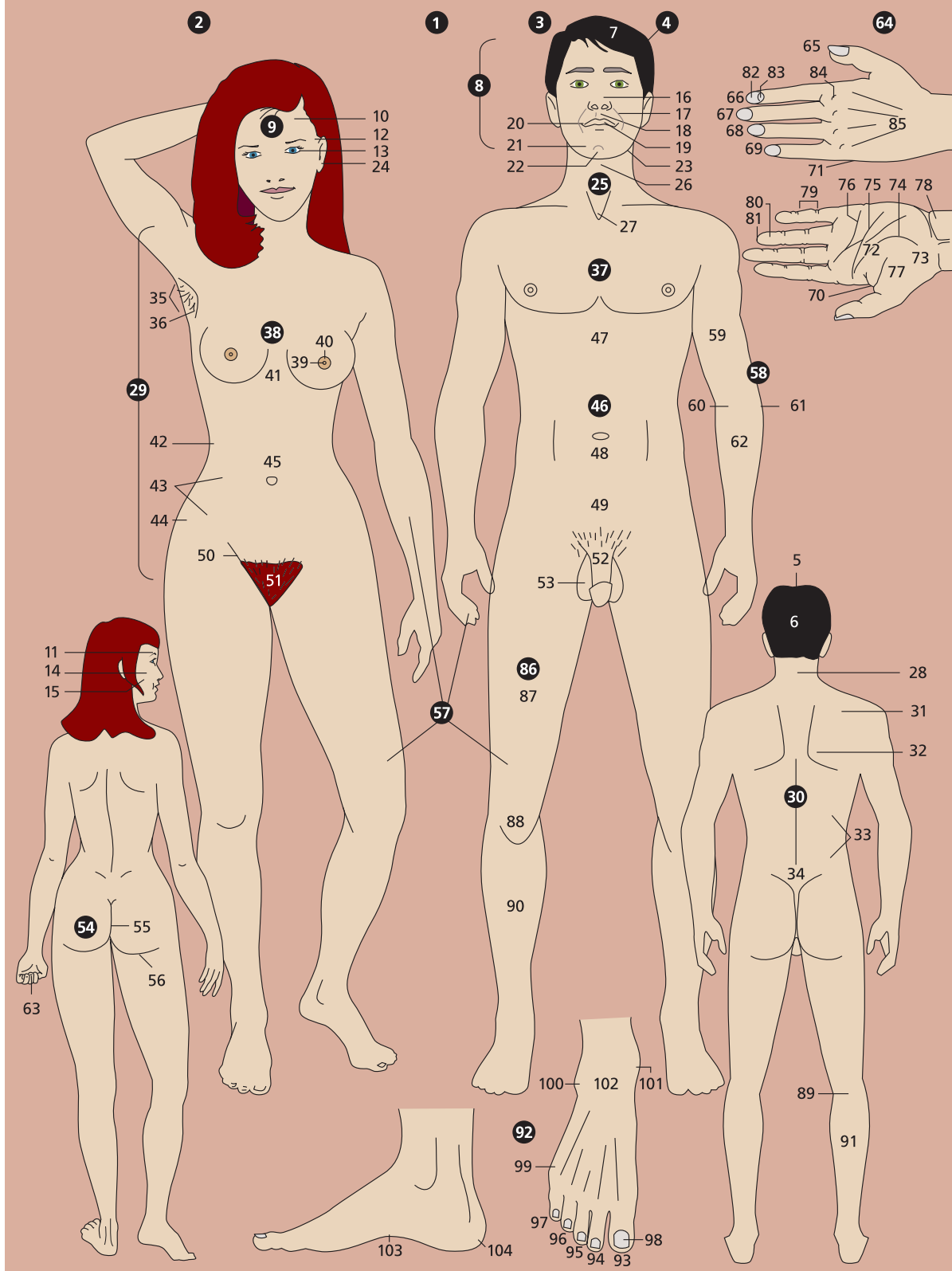

- 1 **das Skelett** (2–37)
- 2 **die Wirbelsäule**
(das Rückgrat) (3–6)
- 3 der Halswirbel
- 4 der Brustwirbel
- 5 der Lendenwirbel
- 6 das Steißbein
- 7 der Schultergürtel
- 8 das Schlüsselbein
- 9 das Schulterblatt
- 10 der Brustkorb
- 11 das Brustbein
- 12 die echten Rippen *f*
(wahren Rippen)
- 13 die falschen Rippen *f*
- 14 der Rippenknorpel
- 15 **der Arm**
- 16 das Oberarmbein
(der Oberarmknochen)
- 17 die Speiche
- 18 die Elle
- 19 **die Hand**
- 20 der Handwurzelknochen
- 21 der Mittelhandknochen
- 22 der Fingerknochen
(das Fingerglied)
- 23 **das Becken**
- 24 das Hüftbein
- 25 das Sitzbein
- 26 das Schambein
- 27 das Kreuzbein
- 28 **das Bein**
- 29 das Oberschenkelbein
- 30 die Kniescheibe
- 31 das Wadenbein
- 32 das Schienbein
- 33 **der Fuß**
- 34 die Fußwurzelknochen *m*
- 35 das Fersenbein
- 36 die Vorfußknochen *m*
- 37 die Zehenknochen *m*
- 38 **der Schädel**
- 39 das Stirnbein
- 40 das linke Scheitelbein
- 41 das Hinterhauptbein
- 42 das Schläfenbein
- 43 der Gehörgang
- 44 das Unterkieferbein
(der Unterkiefer)
- 45 das Oberkieferbein
(der Oberkiefer)
- 46 das Jochbein
- 47 das Keilbein
- 48 das Siebbein
- 49 das Tränenbein
- 50 das Nasenbein
- 51 **der Kopf** [Schnitt]
- 52 die Speiseröhre
- 53 die Luftröhre
- 54 der Kehildeckel
- 55 die Zunge
- 56 **das Gehirn**
[innere Strukturen]
- 57 das Großhirn
- 58 das Zingulum
- 59 der Balken
- 60 die Nervenbahn
- 61 das Ammonshorn
- 62 das Kleinhirn
- 63 die Brücke
- 64 das Stammhirn
- 65 das verlängerte Mark
- 66 das Rückenmark
- 67 **das Zwischenhirn**
- 68 der Thalamus
- 69 der Hypothalamus
- 70 die Hirnanhangdrüse
- 71 der Stirnlappen
- 72 **das äußere Gehirn**
- 73 die Zentralfurche
- 74 die Scheitellappen *m*
- 75 die Hinterhauptlappen *m*
- 76 die Sylvius-Furche
- 77 die Schläfenlappen *m*
- 78 die Gehirnwindung
- 79 **die Gehirnhäute** *f*
- 80 die weiche Hirnhaut
- 81 die harte Hirnhaut
- 82 der Schlemmkanal
- 83 die Spinnhautzotten *f*
- 84 die Spinnwebshaut
- 85 die Arterie
- 86 die Hirnrinde
- 87 die zarte Bindegewebs-
hülle
- 88 **die Gehirnhälften** *f*
- 89 die linke Hemisphäre
- 90 die rechte Hemisphäre
- 91 die Längsfurche

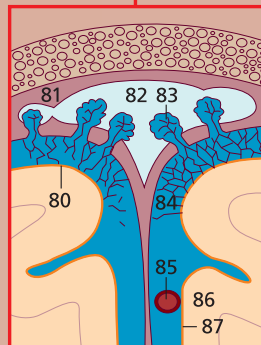
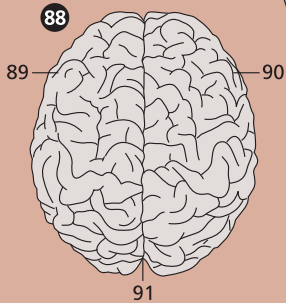
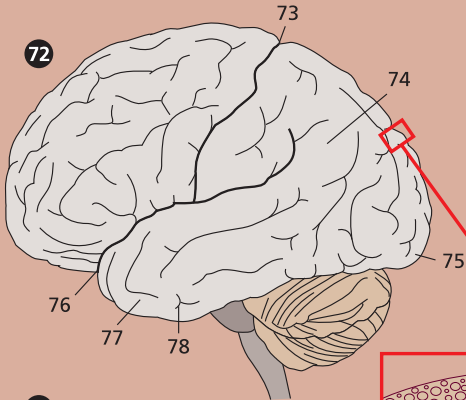
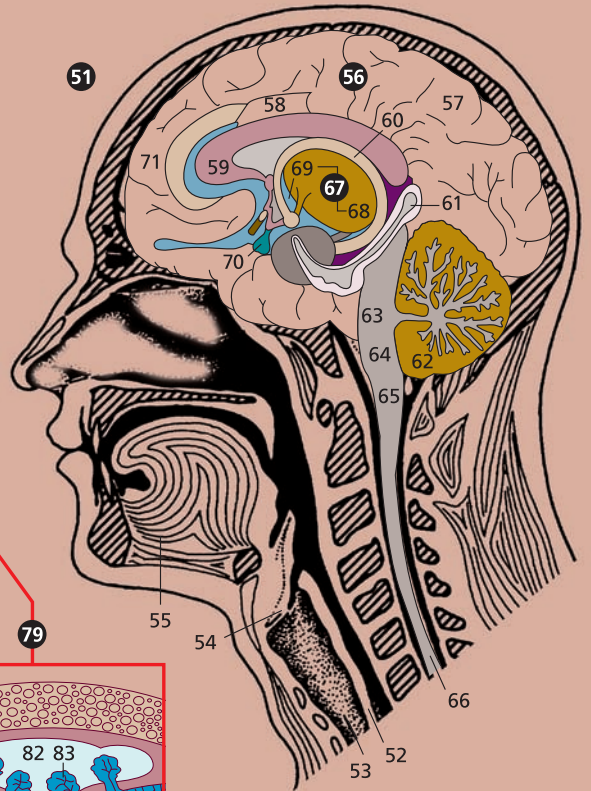
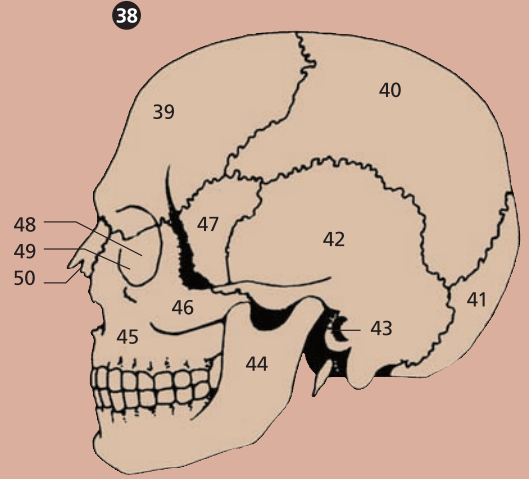
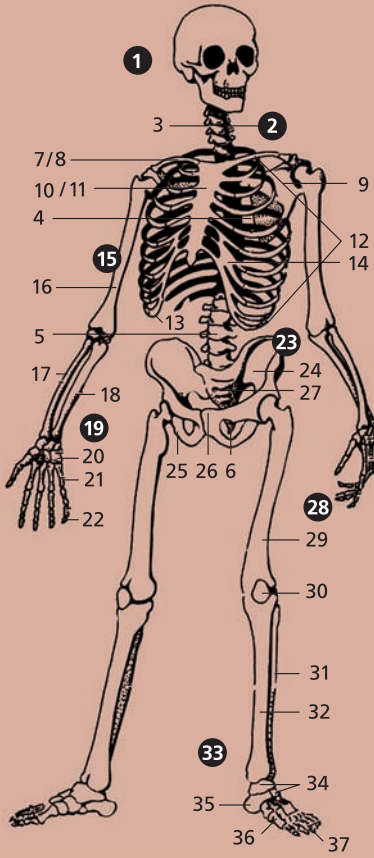

1–21 der Blutkreislauf

- 1 die Halsschlagader, eine Arterie *f*
- 2 die Halsblutader, eine Vene *f*
- 3 die Schläfenschlagader
- 4 die Schläfenvene
- 5 die Stirnschlagader
- 6 die Stirnvene
- 7 die Schlüsselbein-schlagader
- 8 die Schlüsselbeinvene
- 9 die obere Hohlvene
- 10 der Aortenbogen (die Aorta)
- 11 die Lungenschlagader mit venösem Blut *n*
- 12 die Lungenvene mit arteriellem Blut *n*
- 13 die Lungen *f*
- 14 das Herz
- 15 die untere Hohlvene
- 16 die Bauchaorta (die absteigende Aorta)
- 17 die Hüftschlagader
- 18 die Hüftvene
- 19 die Schenkelschlagader
- 20 die Schienbeinschlagader
- 21 die Pulsschlagader

22–33 das Nervensystem

- 22 das Großhirn
- 23 das Zwischenhirn
- 24 das verlängerte Mark
- 25 das Rückenmark
- 26 die Brustnerven *m*
- 27 das Armgeflecht
- 28 der Speichennerv
- 29 der Ellenerv
- 30 der Hüftnerv (Beinnerv, Ichnaserv) [hinten liegend]
- 31 der Schenkelnerv
- 32 der Schienbeinnerv
- 33 der Wadennerv

34–64 die Muskulatur

- 34 der Kopfhalter (der Nicker)
- 35 der Schultermuskel (Deltamuskel)
- 36 der große Brustmuskel
- 37 der zweiköpfige Arm-muskel (der Bizeps)
- 38 der dreiköpfige Arm-muskel (der Trizeps)
- 39 der Armspeichenmuskel
- 40 der radiale Handbeuger
- 41 die kurzen Daumen-muskeln *m*
- 42 der große Sägemuskel
- 43 der schräge Bauchmuskel
- 44 der gerade Bauchmuskel
- 45 der Schneidermuskel
- 46 der Unterschenkelstrecker
- 47 der Schienbeinmuskel
- 48 die Achillessehne

- 49 der Abzieher der großen Zehe *f*, ein Fußmuskel *m*
- 50 die Hinterhaupt-muskeln *m*
- 51 die Nackenmuskeln *m*
- 52 der Kapuzenmuskel (Kappenmuskel)
- 53 der Untergrätenmuskel
- 54 der kleine runde Armmuskel
- 55 der große runde Armmuskel
- 56 der lange radiale Handstrecker
- 57 der gemeinsame Fingerstrecker
- 58 der ulnare Handbeuger
- 59 der breite Rückenmuskel
- 60 der große Gesäßmuskel
- 61 der zweiköpfige Unterschenkelbeuger
- 62 der Zwillingen-schwaden-muskel
- 63 der gemeinsame Zehenstrecker
- 64 der lange Wadenbein-muskel

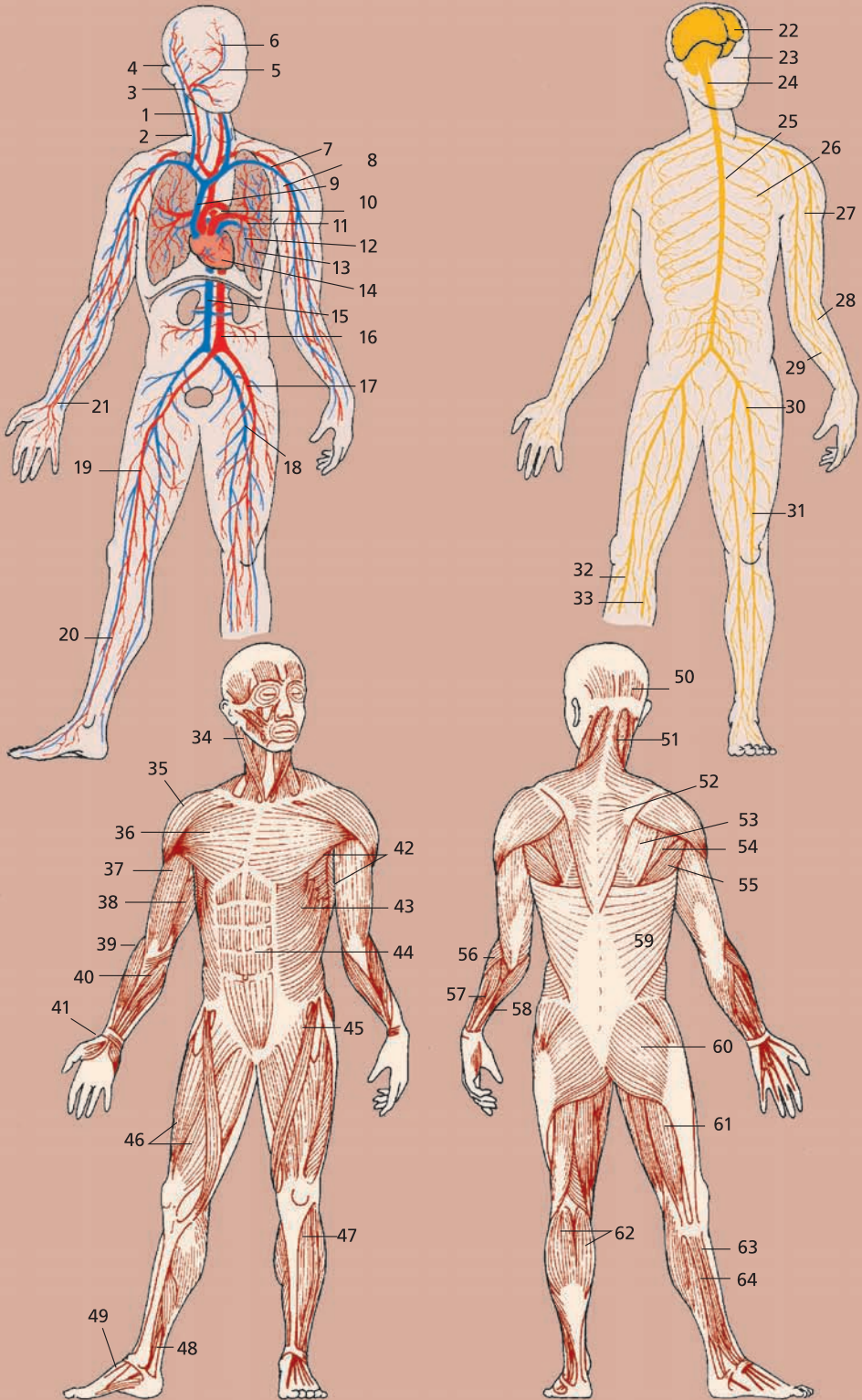

- 1 der Kopf und der Hals**
 2 der Kopfhalter
 (der Kopfnicker, Nicker)
 3 der Hinterhauptmuskel
 4 der Schläfenmuskel
 5 der Stirnmuskel
 6 der Ringmuskel
 des Auges *n*
 7 die mimischen Gesichtsmuskeln *m*
 8 der große Kaumuskel
 9 der Ringmuskel
 des Mundes *m*
 10 die Ohrspeicheldrüse
 11 der Lymphknoten
 12 die Unterkieferdrüse
 13 die Halsmuskeln *m*
 14 der Adamsapfel
 [nur beim Mann]
- 15 der Mund und der Rachen**
 (16–41)
 16 die Oberlippe
 17 das Zahnfleisch
- 18 das Gebiss**
 (19–21, 31–42, 45)
 19 der Schneidezahn
 20 der Eckzahn
 21 die Backenzähne *m*
 22 der Mundwinkel
 23 der harte Gaumen
 24 der weiche Gaumen
 (das Gaumensegel)
 25 das Zäpfchen
 26 die Gaumenmandel
 (Mandel)
 27 die Rachenhöhle
 (der Rachen)
 28 die Zunge
 29 die Unterlippe
 30 der Oberkiefer
- 31 der Zahn**
 32 die Krone
 33 die Wurzel
- 34 der Backenzahn**
 35 die Wurzelhaut
 36 der Zement
 37 der Zahnschmelz
 38 das Zahnbein
 39 die Pulpa (das Zahnmark)
 40 die Pulpahöhle
 41 die Nerven *m* und
 Blutgefäße *n*
 42 der Wurzelkanal
 43 der Oberkieferknochen
 44 der Alveolarknochen
 45 die Zahnwurzelkanal-
 öffnung
- 46 das Auge**
 47 die Augenbraue
 48 das Oberlid
 49 das Unterlid
 50 die Wimper
 51 die Pupille
 52 die Iris (die Regen-
 bogenhaut)
 53 die Augenmuskeln *m*
 54 der Augapfel
 55 der Glaskörper
 56 die Hornhaut
 57 die Linse
 58 die Netzhaut
 59 der blinde Fleck
 60 der Sehnerv
- 61 die Haut**
 62 das Haar
 63 die Pore
 64 die Hornhaut
 (die Epidermis)
 65 die Oberhaut
 66 die Lederhaut
 67 die Unterhaut
 68 das Bindegewebe
 69 das Fettgewebe
 70 die Talgdrüse
 71 der Haarbalg
 (der Haarfollikel)
 72 die Schweißdrüse
 73 der Nerv
 74 das Blutgefäß
- 75 die Nase**
 76 die Nasenhöhle
 77 die Nasenmuskeln *f*
 78 die Keilbeinhöhle
 79 die Stirnbeinhöhle
 80 das Nasenbein
 81 die Nasenscheidewand-
 knorpel *m*
 82 der Nasenknorpel
 83 die Ohrtrompete
- 84 das Gleichgewichts-
 und Gehörorgan**
 85 das äußere Ohr
 86 die Ohrmuschel
 87 das Ohrläppchen
 88 der Gehörgang
 89 das Mittelohr
 90 das Trommelfell
 91 die Paukenhöhle
 92 die Gehörknöchelchen *n*:
 der Hammer, der Amboss,
 der Steigbügel
- 93 das innere Ohr**
 94 das Labyrinth
 95 die Schnecke
 96 der Gehörnerv
 97 die eustachische Röhre

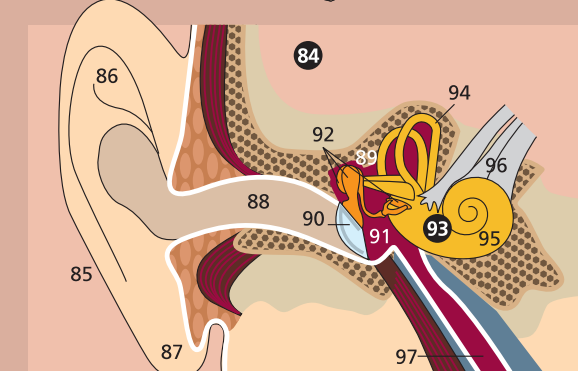
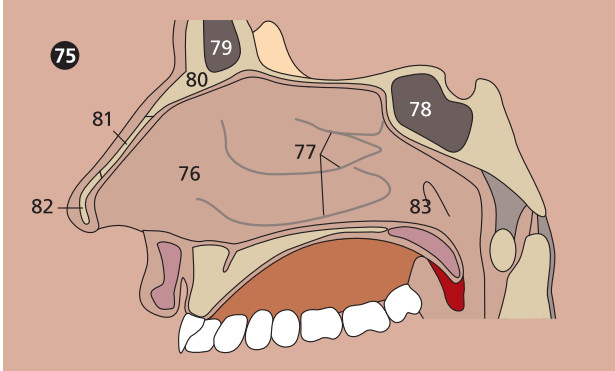
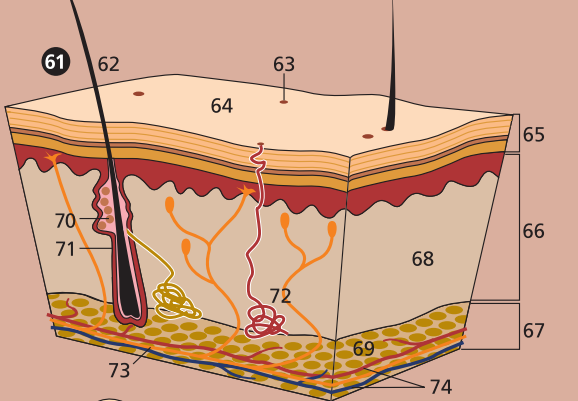
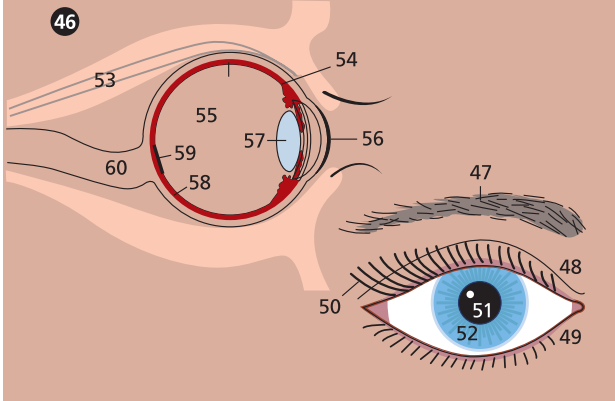
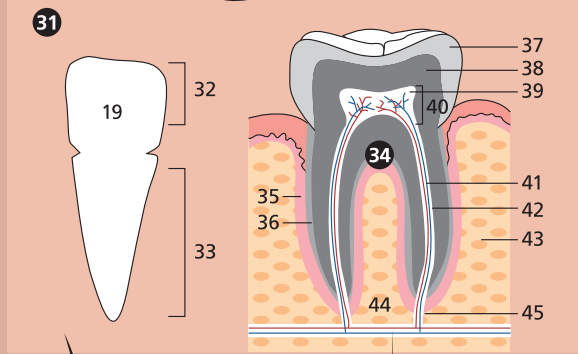
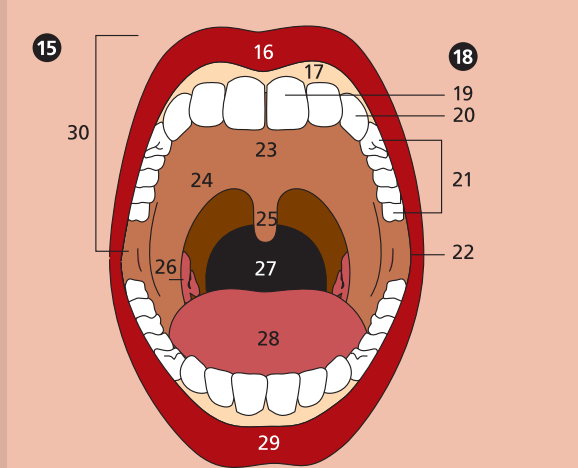
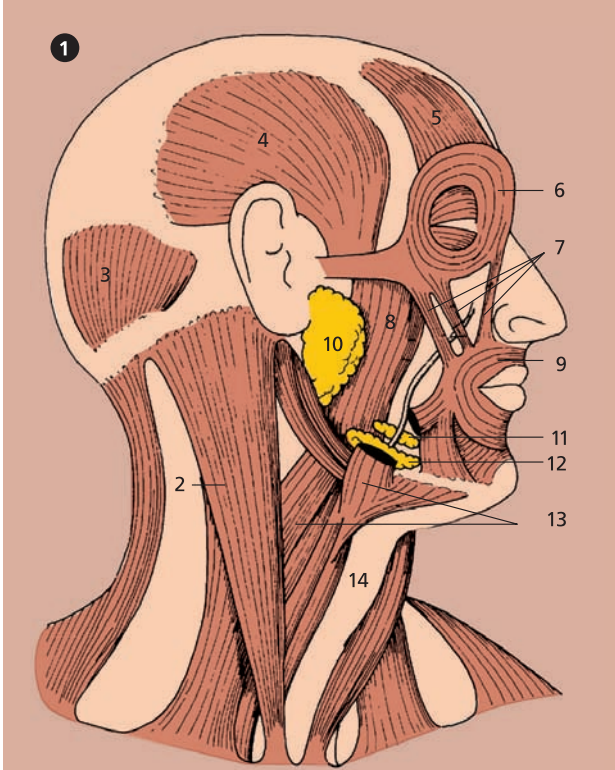

- 1 **die inneren Organe** *n*
[von vorn] (1–41)
- 2 die Schilddrüse
- 3 **der Kehlkopf** (4 u. 5)
- 4 das Zungenbein
- 5 der Schildknorpel
- 6 die Luftröhre
- 7 der Luftröhrenast
(die Bronchie)
- 8 **die Lunge** (9 u. 10)
- 9 der rechte Lungenflügel
- 10 der obere Lungenlappen
[Schnitt]
- 11 das Herz
- 12 das Zwerchfell
- 13 die Leber
- 14 die Gallenblase
- 15 die Milz
- 16 der Magen
- 17 **der Darm** (18–28)
- 18 **der Dünndarm** (19–21)
- 19 der Zwölffingerdarm
- 20 der Leerdarm
- 21 der Krummdarm
- 22 **der Dickdarm** (23–28)
- 23 der Blinddarm
- 24 der Wurmfortsatz
- 25 der aufsteigende
Grimmdarm
- 26 der quer liegende
Grimmdarm
- 27 der absteigende
Grimmdarm
- 28 der Mastdarm
- 29 die Speiseröhre
- 30 **das Herz** (31 u. 32)
- 31 das Herzohr
- 32 die vordere Längsfurche
- 33 das Zwerchfell
- 34 die Milz
- 35 die rechte Niere
- 36 die Nebenniere
- 37 **die linke Niere**
[Längsschnitt]
- 38 der Nierenkelch
- 39 das Nierenbecken
- 40 der Harnleiter
- 41 die Harnblase
- 42 **die Leber** [hochgeklappt]
(43 u. 44)
- 43 das Leberband
- 44 der Leberlappen
- 45 die Gallenblase
- 46 der gemeinsame Gallen-
gang
- 47 der Gallenblasengang
- 48 der Lebergang
- 49 die Pfortader
- 50 die Speiseröhre
- 51 **der Magen** (52 u. 53)
- 52 der Magenmund
- 53 der Pförtner
- 54 der Zwölffingerdarm
- 55 die Bauchspeicheldrüse
- 56 **das Herz**
[Längsschnitt] (57–70)
- 57 der Vorhof
- 58 **die Herzklappen** *f* (59 u. 60)
- 59 die dreizipflige Klappe
- 60 die Mitralklappe
- 61 das Segel
- 62 die Aortenklappe
- 63 die Pulmonalklappe
- 64 die Herzkammer
- 65 die Kammerscheidewand
- 66 die obere Hohlvene
- 67 die Aorta
- 68 die Lungenschlagader
- 69 die Lungenvene
- 70 die untere Hohlvene
- 71 das Bauchfell
- 72 das Kreuzbein
- 73 das Steißbein
- 74 der Mastdarm
- 75 der After
- 76 der Schließmuskel
- 77 der Damm
- 78 die Schambeinfuge
- 79 **die männlichen
Geschlechtsorgane** *n*
[Längsschnitt]
- 80 das männliche Glied
(der Penis)
- 81 der Schwellkörper
- 82 die Harnröhre
- 83 die Eichel
- 84 die Vorhaut
- 85 der Hodensack
- 86 der Hoden
- 87 der Nebenhoden
- 88 der Samenleiter
- 89 die Cowper-Drüse
- 90 die Vorsteherdrüse
(die Prostata)
- 91 die Samenblase
- 92 die Harnblase
- 93 **die weiblichen
Geschlechtsorgane** *n*
[Längsschnitt]
- 94 die Gebärmutter
- 95 die Gebärmutterhöhle
- 96 der Eileiter
- 97 die Fimbrien *f*
- 98 der Eierstock
- 99 der Follikel mit dem Ei *n*
- 100 der äußere Muttermund
- 101 die Scheide (die Vagina)
- 102 die Schamlippe
- 103 der Kitzler

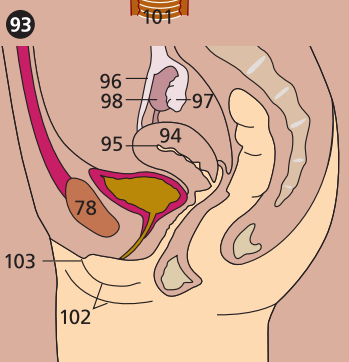
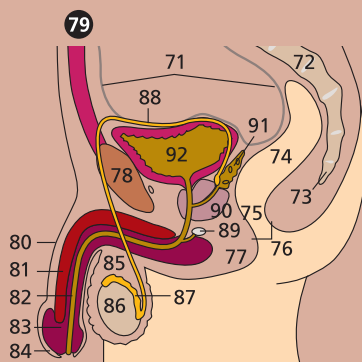
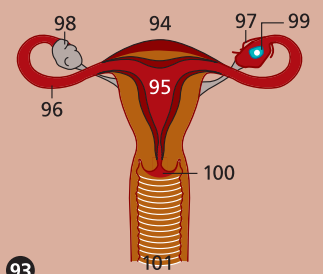
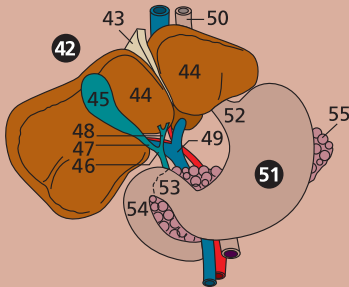
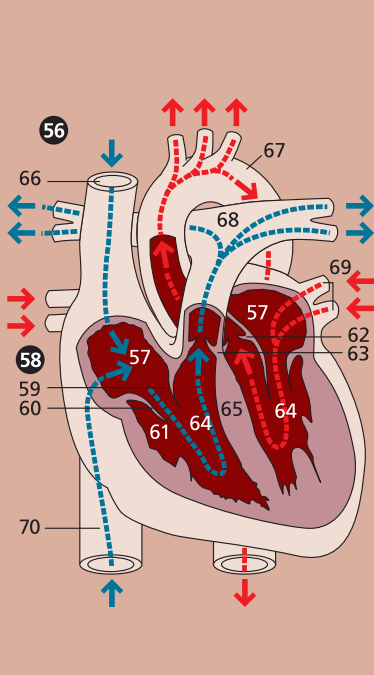
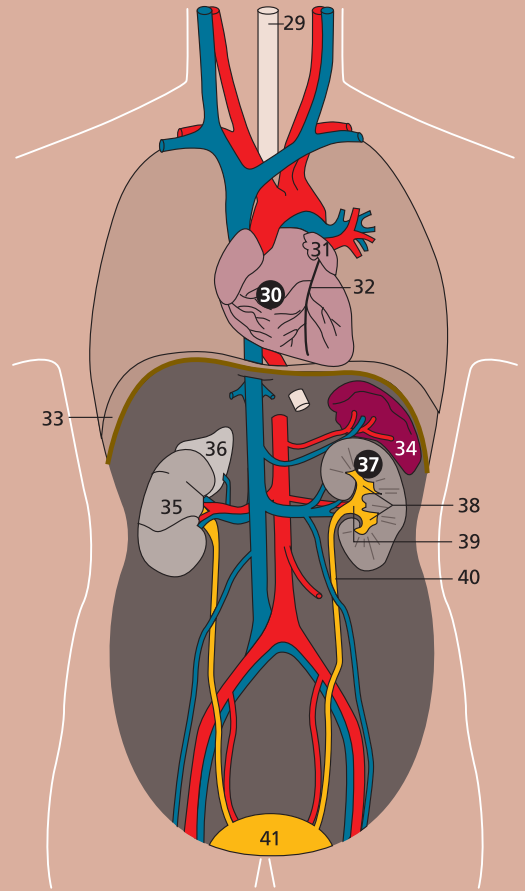
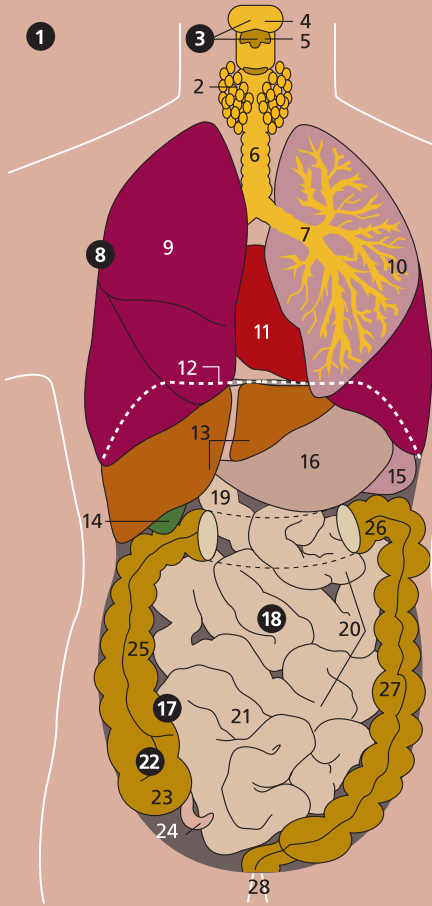

- 1 **die Notverbände** *m*
- 2 der Armverband
- 3 das Dreieck[s]tuch als Armtragetuch (die Armschlinge)
- 4 der Kopfverband
- 5 das Verbandspäckchen
- 6 der Schnellverband
- 7 die keimfreie Mullauflage
- 8 das Heftpflaster
- 9 die Wunde
- 10 die Mullbinde
- 11 der behelfsmäßige Stützverband eines gebrochenen Glieds *n*
- 12 das gebrochene Bein
- 13 die Schiene
- 14 das Kopfpolster

- 15 **Maßnahmen** *f* **zur Blutstillung** *f* (die Unterbindung eines Blutgefäßes *n*)
- 16 die Abdrückstellen *f* der Schlagadern *f*
- 17 die Notaderpresse am Oberschenkel *m*
- 18 der Stock als Knebel *m* (der Drehgriff)
- 19 der Druckverband

- 20 **die Bergung und Beförderung** *f* **eines Verletzten** *m* (eines Verunglückten *m*)
- 21 der Rautek-Griff (zur Bergung *f* eines Verletzten *m* aus einem Unfallfahrzeug *n*)
- 22 der Helfer
- 23 der Verletzte (der Verunglückte)
- 24 der Kreuzgriff
- 25 der Tragegriff
- 26 die Behelfstrage aus Stöcken *m* und einer Jacke *f*

- 27 **die Lagerung Bewusstloser** *m od. f* **und die künstliche Atmung** (die Wiederbelebung)
- 28 die stabile Seitenlage (die NATO-Lage)
- 29 der Bewusstlose
- 30 die Mund-zu-Mund-Beatmung (*Variante*: Mund-zu-Nase-Beatmung)
- 31 die Elektrolunge, ein Wiederbelebungsapparat *m*, ein Atemgerät *n*
- 32 die Wiederbelebung (die Herzmassage)

- 33 **die Rettung bei Eisunfällen** *m*
- 34 der im Eis *n* Eingebrochene
- 35 der Retter
- 36 das Seil
- 37 der Tisch (o. ä. Hilfsmittel *n*)
- 38 die Leiter
- 39 die Selbstrettung

- 40 **die Rettung Ertrinkender** *m od. f*
- 41 der Befreiungsgriff bei Umklammerung *f*
- 42 der Ertrinkende
- 43 der Rettungsschwimmer
- 44 das Abschleppen (Transportgriffe *m*)
- 45 der Achselgriff
- 46 der Kopfgriff

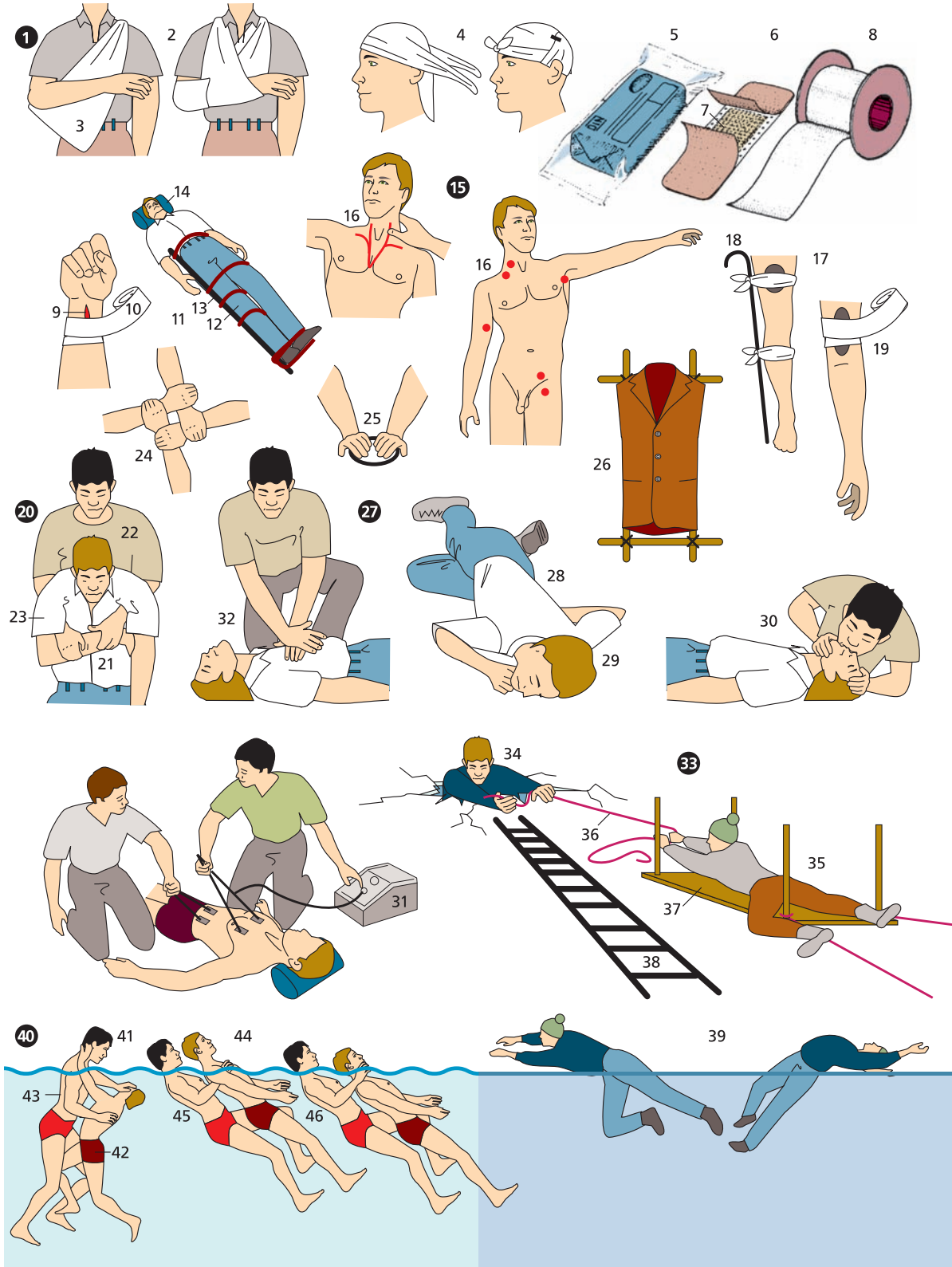

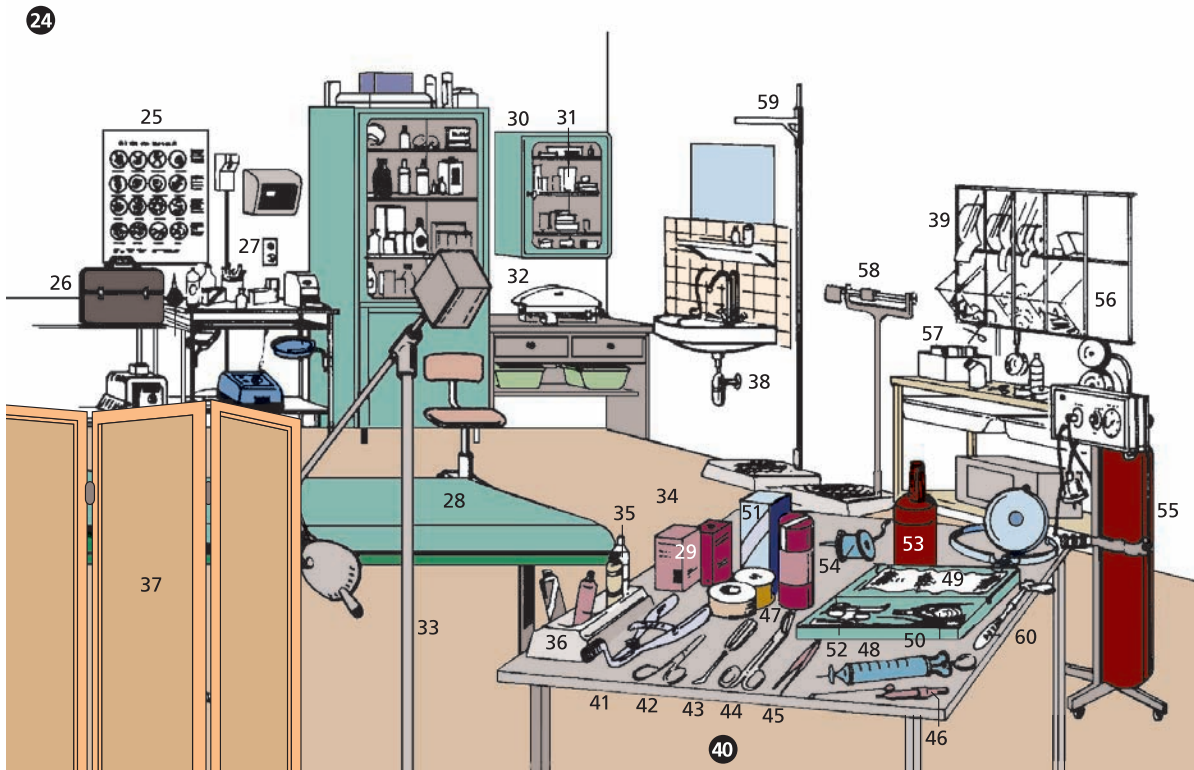

24 der Behandlungsraum

- (25–60)
 25 die Augenhintergrundtafel
 26 die Arzttasche
 27 das Raumsprechgerät, ein Gegensprechgerät *n*
 28 die Untersuchungsliege
 29 der Tupferspender
 30 das Wandschränkchen
 31 die Ärztemuster *n*
 32 die Babywaage
 33 der Beleuchtungsstrahler
 34 der Verbandstisch
 35 die Salbentube
 36 der Tubenständer
 37 der Paravent
 38 das Handwaschbecken
 39 das Verbandsmaterial

40 die Behandlungsinstrumente *n* für die kleine Chirurgie

- (41–57)
 41 der Mundsperrer
 42 die Kocher-Klemme
 43 der scharfe Löffel
 44 die gekröpfte Schere
 45 die Pinzette
 46 die Knopfsonde
 47 das Heftpflaster
 48 die Spritze für Spülungen *f* von Ohr *n* oder Blase *f*
 49 das chirurgische Nahtmaterial
 50 die gebogene chirurgische Nadel
 51 die sterile Gaze
 52 der Nadelhalter
 53 die Sprühdose zur Hautdesinfektion *f*
 54 der Fadenbehälter

55 das Vereisungsgerät für kryochirurgische Eingriffe *m*

- 56 der Pflaster- und Kleinteilespender
 57 die Einmalinjektionsnadeln *f* und -spritzen *f*
 58 die Personenwaage, eine Laufgewichtswaage *f*
 59 der Körpergrößenmesser
 60 der Reflexhammer

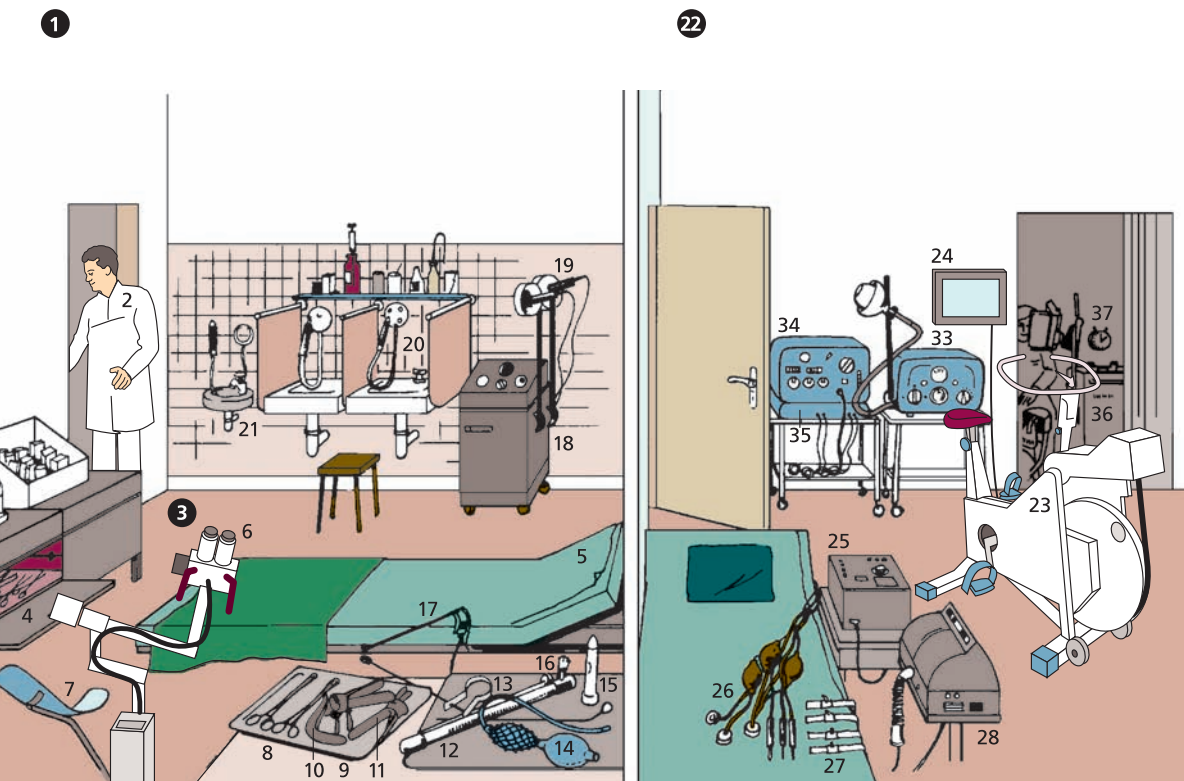

- 1 **das Sprechzimmer**
(Konsultationszimmer)
- 2 **der Arzt für Allgemeinmedizin** *f* (der Allgemeinmediziner; *früher*: der praktische Arzt)
- 3 **gynäkologische und proktologische Untersuchungsinstrumente** *n* (4–17)
- 4 **die Vorwärmung** der Instrumente *n* auf Körpertemperatur *f*
- 5 **die Untersuchungsfläche**
- 6 **das Kolposkop**
- 7 **der Beinhalter** (der Beinkloben)

- 8 **die Kornzangen** *f* (die Tupferhalter *m*)
- 9 **das Scheidenspekulum** (der Scheidenspiegel)
- 10 **das untere Blatt** des Scheidenspiegels *m*
- 11 **die Platinöse** (für Abstriche *m*)
- 12 **das Rektoskop**
- 13 **die Biopsiezange** für das Rektoskop
- 14 **der Luftinsufflator** für die Rektoskopie
- 15 **das Proktoskop**
- 16 **das Führungsgerät** für das Proktoskop
- 17 **der Harnröhrenkatheter** (das Urethroskop)
- 18 **das Diathermiegerät** (Kurzwellengerät, Kurzwellenstrahlungsgerät)
- 19 **der Radiator**
- 20 **der Inhalator**
- 21 **das Spülbecken** (für Auswurf *m*)

- 22 **die Ergometrie**
- 23 **das Fahrradergometer**
- 24 **der Monitor** (die Leuchtbildanzeige des EKGs *n* und der Puls- und Atemfrequenz *f* während der Belastung *f*)
- 25 **das EKG-Gerät** (der Elektrokardiograf)
- 26 **die Saugelektroden** *f*
- 27 **die Anschallelektroden** *f* zur Ableitung *f* von den Gliedmaßen *f*
- 28 **das Spirometer** (zur Messung *f* der Atemfunktionen *f*)

29

**29 die Blutdruckmessung**

(30–32)

- 30 der Blutdruckmesser
- 31 die Luftmanschette
- 32 das Stethoskop
(das Hörrohr)
- 33 das Mikrowellengerät
für Bestrahlungen f
- 34 das Faradisiergerät
(zur Anwendung f nieder-
frequenter Ströme m
mit verschiedenen Impuls-
formen f)
- 35 das automatische
Abstimmungsgerät
- 36 das Kurzwellengerät
mit Monode f
- 37 der Kurzzeitmesser

38

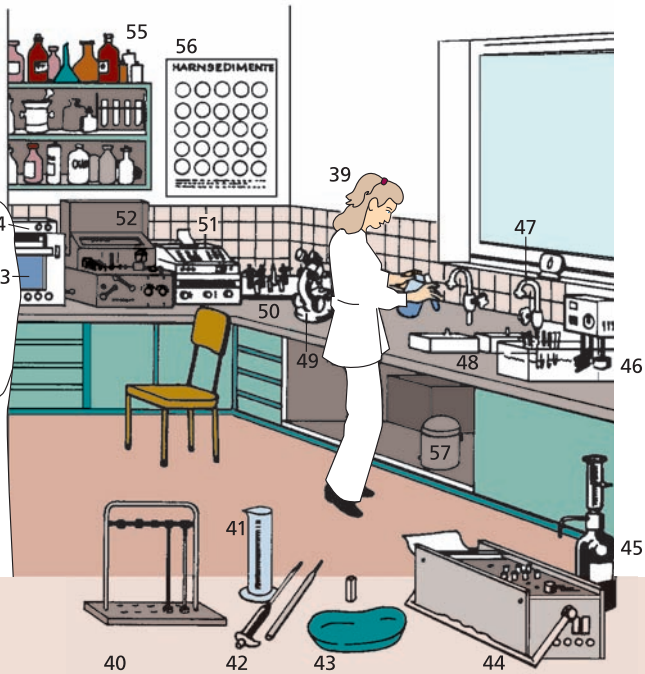
**38 das Labor**

(das Laboratorium)

- 39 die medizinisch-
technische Assistentin
(die MTA)
- 40 der Kapillarständer
für die Blutsenkung
- 41 der Messzylinder
- 42 die automatische Pipette
- 43 die Nierenschale
- 44 das tragbare Elektro-
kardiogrammgerät
(EKG-Gerät) für den
Notfalleinsatz m
- 45 das automatische
Pipettiergerät
- 46 das thermokonstante
Wasserbad
- 47 der Wasseranschluss
mit Wasserstrahlpumpe f
- 48 die Färbeschale
(für die Färbung der Blut-
ausstriche m , Sedimente n
und Abstriche m)

- 49 das binokulare
Forschungsmikroskop

- 50 der Pipettenständer
für die Fotometrie
- 51 das Rechen- und
Auswertegerät
für die Fotometrie
- 52 das Fotometer
- 53 der Kompensations-
schreiber
- 54 die Transformationsstufe
- 55 das Laborgerät
- 56 die Harnsedimentstafel
- 57 die Zentrifuge

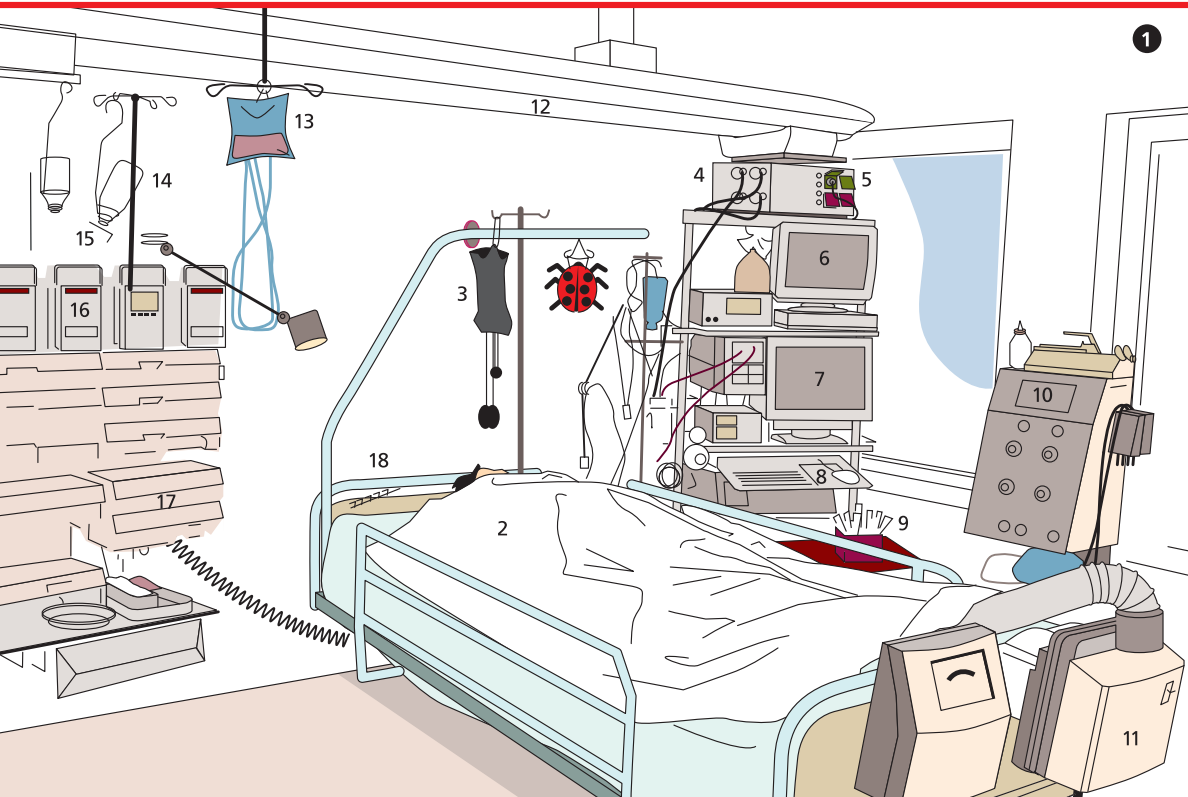

- | | | |
|--|---|--|
| 1 die Intensivstation (Intensivpflegestation) | 6 der Monitor für die Herzstromkurven <i>f</i> und den Blutdruck <i>m</i> | 12 die Geräteträgerschiene |
| 2 das Patientenbett | 7 der Monitor für Röntgen- bilder <i>n</i> | 13 der Bluttransfusions- beutel |
| 3 die Druckmanschette zur arteriellen Blutdruckmessung <i>f</i> | 8 die Beatmungsmaschine | 14 die Infusionsflaschen <i>f</i> |
| 4 die Anschlüsse <i>m</i> für Sauerstoff- und Druckluftzufuhr <i>f</i> | 9 der Absauger mit Absaug- kathetern <i>m</i> | 15 der Tropfenzähler |
| 5 die Steckdosen <i>f</i> mit Notstromversorgung <i>f</i> | 10 die Hämofiltration (ein Verfahren <i>n</i> zur Blutwäsche <i>f</i>) | 16 die Infusionsautomaten <i>m</i> (der Durchflussregler) |
| | 11 die Luftpumpe und Heizung <i>f</i> für die Lagerungsmatratze <i>f</i> | 17 die Spritzpumpen <i>f</i> |
| | | 18 die Hahnenbank |

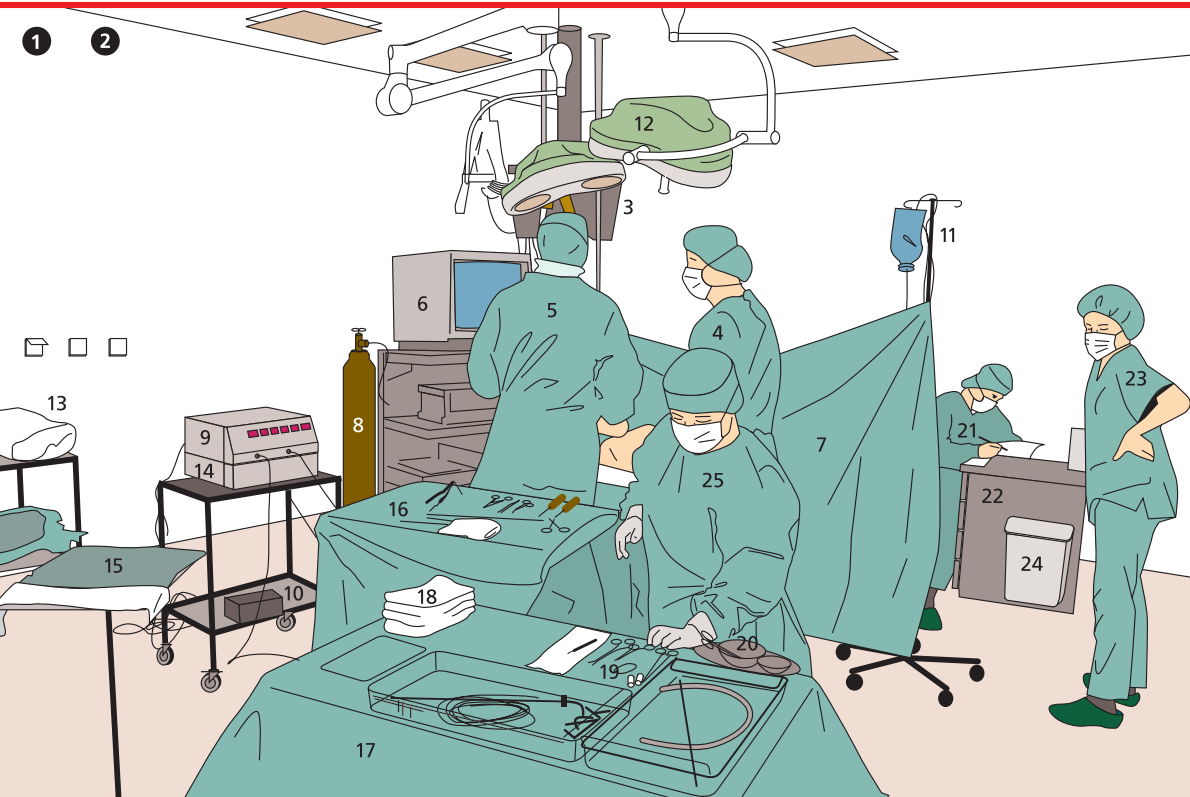

1 die chirurgische Abteilung
(die chirurgische Klinik)
(2–47)

2 der Operationssaal
(OP-Saal *m*) (3–25)

3 das Beatmungsgerät

4 der Operateur

5 der erste Assistent
(führt die Kamera)

6 der Videoturm
mit Monitor *m*, video-
optischem Kameraein-
schub *m*, Videorekorder *m*
und Drucksteuerung *f*
zur Befüllung *f* der Bauch-
höhle *f* mit Gas *n*

7 der Operationstisch
(OP-Tisch *m*) mit
der sterilen Abdeckung *f*

8 die Druckgasflasche

9 das elektrische
Koagulationsgerät

10 das Fußpedal
für das Koagulationsgerät

11 der Ständer für Tropf-
infusionen *f*

12 die schwenkbare,
schattenfreie Operations-
leuchte (OP-Lampe *f*)

13 das Sterilgut (die Abdeck-
tücher *n*, der Kittel etc.)

14 die Kaltlichtquelle für
die Beleuchtung im
Bauchraum *m* während
des minimalinvasiven
Eingriffs *m*

15 der Abwurfstisch

16 der Instrumententisch

17 der Instrumenten-
beistelltisch mit dem
Instrumentensieb *n*

18 die sterilen Bauchtücher *n*

19 das Nahtmaterial

20 das Schälchen mit
Desinfektionsmittel *n*
zur Befeuchtung *f*
von Tupfern *m*

21 der Anästhesist

22 der Narkosewagen

23 die Springerin

24 der Abfallbehälter

25 die OP-Schwester

26

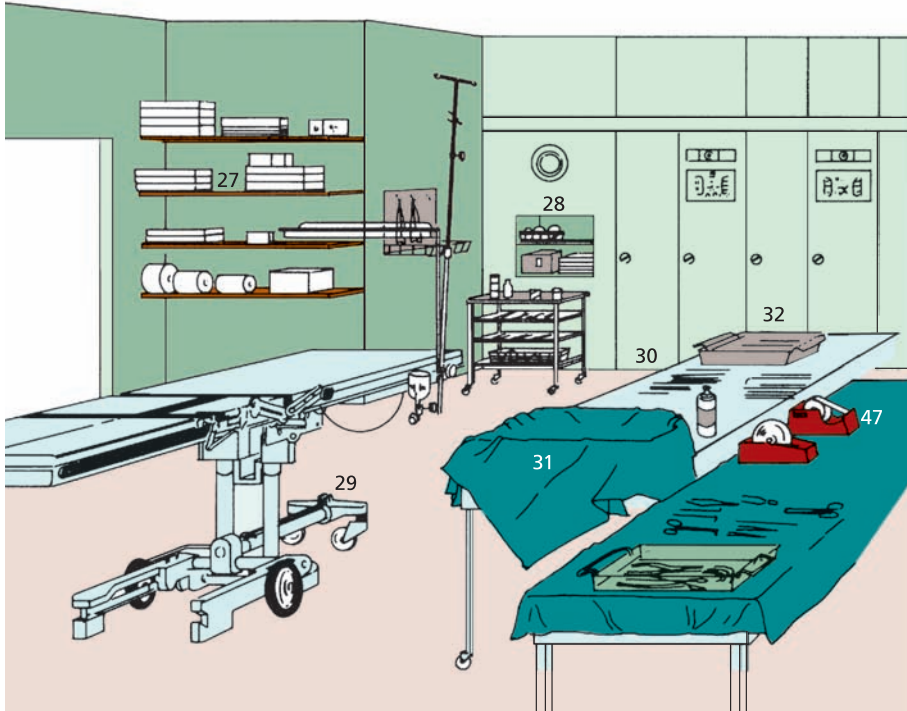

- 26 der Vorbereitungs- und Sterilisiererraum
 27 das Verbandmaterial
 28 der Kleinst sterilisator
 29 das Operationstisch-fahrgestell
 30 der fahrbare Instrumententisch
 31 das sterile Tuch
 32 der Instrumentenkorb

33

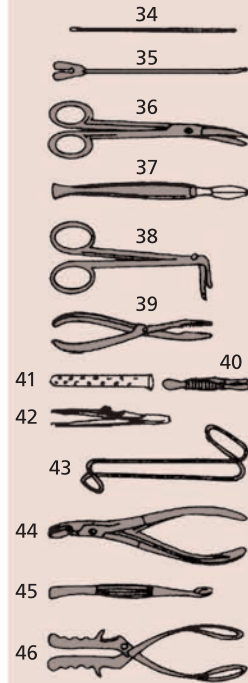

- 33 chirurgische Instrumente *n* (34–46)
 34 die Knopfsonde
 35 die Hohlsonde
 36 die gebogene Schere
 37 das Skalpell
 38 der Ligaturführer
 39 die Sequesterzange
 40 die Aderpresse (die Aderklemme)
 41 das Dränrohr (Dränagerrohr)
 42 die Arterienpinzette
 43 der Wundhaken
 44 die Knochenzange
 45 der scharfe Löffel (die Kürette) für die Ausschabung (die Kürettage)
 46 die Geburtszange
 47 die Heftpflasterrolle

1

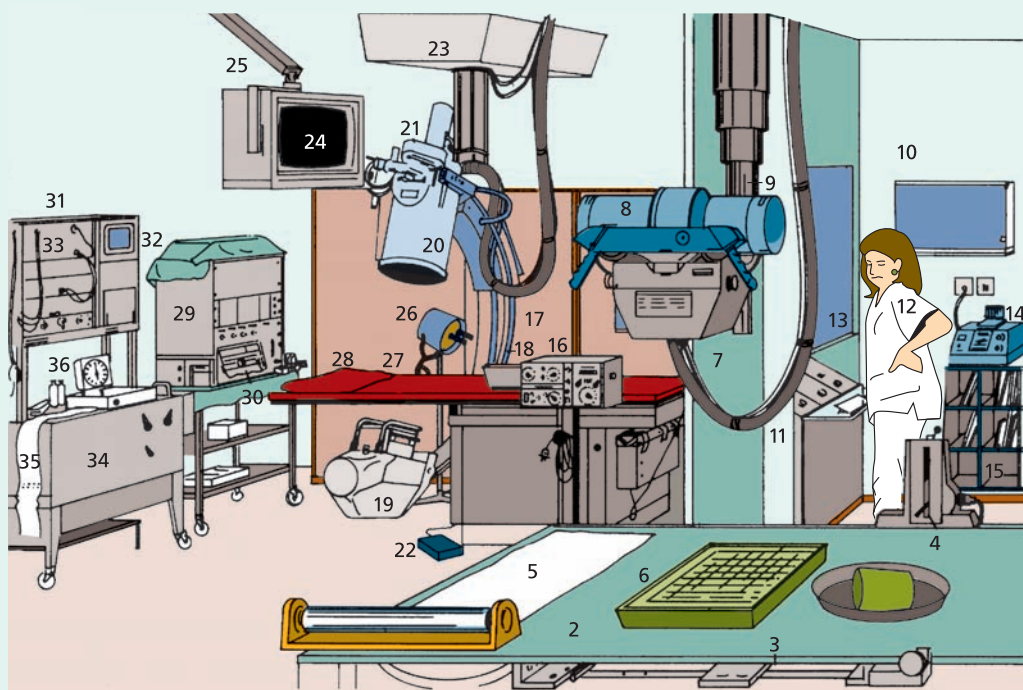

1 die Röntgenstation

- 2 der Röntgenuntersuchungstisch
- 3 die Röntgenkassettenhalterung
- 4 die Höheneinstellung für den Zentralstrahl *m* bei Seitenaufnahmen *f*
- 5 die Komresse bei Nieren- und Gallenaufnahmen *f*
- 6 die Instrumentenschale
- 7 die Röntgeneinrichtung zur Aufnahme *f* von Nierenkontrastdarstellungen *f*
- 8 die Röntgenröhre
- 9 das ausfahrbare Röntgenstativ

- 10 der zentrale Röntgenbedienplatz
- 11 das Schaltpult
- 12 die Röntgenassistentin
- 13 das Blickfenster zum Angiografieraum *m*
- 14 das Oximeter
- 15 die Kassetten *f* für Nierenaufnahmen *f*
- 16 das Druckspritzengerät für Kontrastmittelinjektionen *f*
- 17 das Röntgenbildverstärkergerät
- 18 der C-Bogen
- 19 der Röntgenkopf mit der Röntgenröhre *f*
- 20 der Bildwandler mit der Bildwandlerröhre *f*
- 21 die Filmkamera
- 22 der Fußschalter
- 23 die fahrbare Halterung
- 24 der Monitor
- 25 der schwenkbare Monitorarm

- 26 die Operationslampe (die OP-Lampe)
- 27 der angiografische Untersuchungstisch
- 28 das Kopfkissen
- 29 der Achtkanalschreiber
- 30 das Aufzeichnungspapier
- 31 der Kathetermessplatz für die Herzkatheterisierung
- 32 der Sechskanalmonitor für Druckkurven *f* und EKG *n*
- 33 die Druckwandler-einschübe *m*
- 34 die Papieraufzeichnungseinheit mit Entwickler *m* für die Fotoaufzeichnung
- 35 das Aufzeichnungspapier
- 36 der Kurzzeitmesser

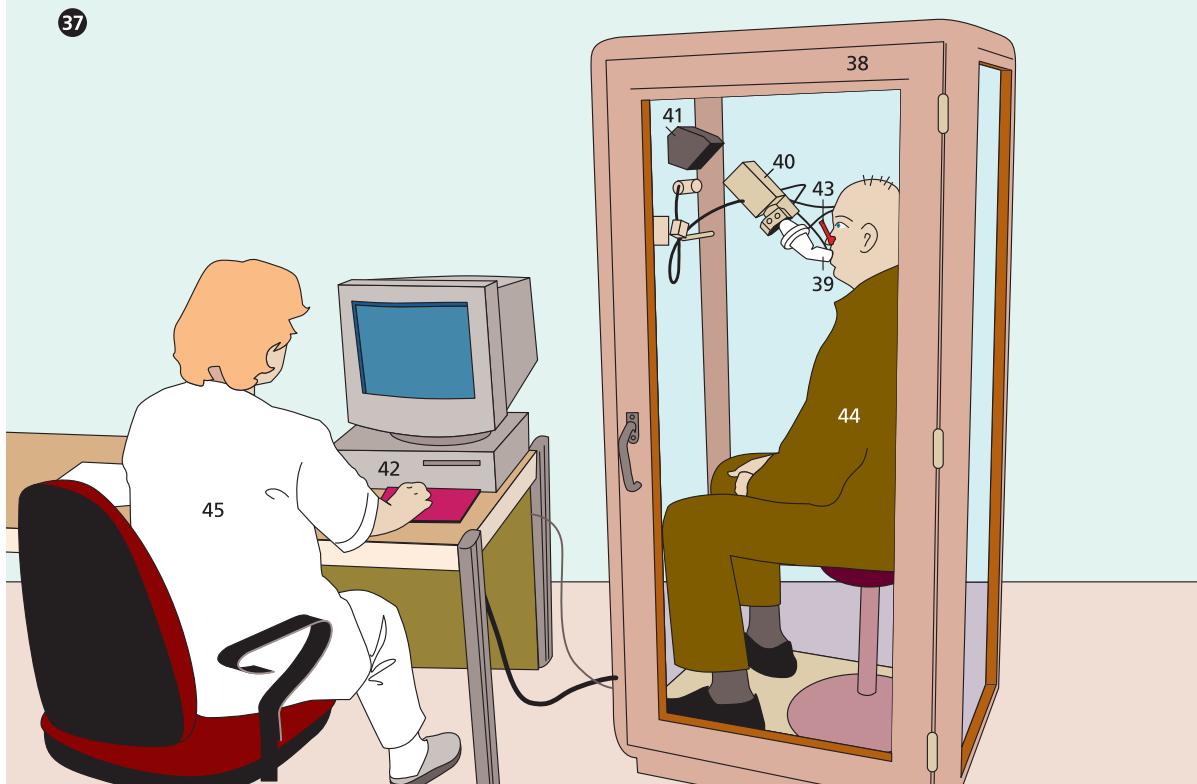

37 die Spirometrie

38 die luftdichte Kammer

39 das Mundstück

40 der Pneumotachograf
zur Messung f des Atem-
stroms m

41 der Lautsprecher

42 der PC zur Auswertung f
des Druckströmungs-
diagramms n

43 die Nasenklammer

44 der Patient

45 die Assistentin
(die Arzthelferin)



- | | | |
|--|--|--|
| 1 das Kinderreisebett | 11 die Wickelkommode | 23 die Windelhose |
| 2 die Babywippe | 12 der Beißring | 24 das Kinderhemdchen |
| 3 die Säuglingsbadewanne | 13 die Cremedose | 25 die Strampelhose (der Strampler) |
| 4 die Wickelaufgabe | 14 der Puderstreuer | 26 das Babyjäckchen |
| 5 der Säugling (das Baby, das Wickelkind) | 15 die Wegwerfwindeln <i>f</i> | 27 das Häubchen, ein Mützchen <i>n</i> |
| 6 die Mutter | 16 die Stoffwindeln <i>f</i> | 28 die Kindertasse |
| 7 die Haarbürste | 17 das Babyfon®, eine mobile Babyüberwachung <i>f</i> | 29 der Kinderteller, ein Warmhalteteller <i>m</i> |
| 8 der Kamm | 18 der Babyschlafsack | 30 das Badethermometer |
| 9 das Kapuzenbadetuch | 19 die Pflegebox (Babybox) | |
| 10 die Schwimmte | 20 die Milchflasche | |
| | 21 der Sauger | |
| | 22 die Warmhaltebox (Flaschenbox) | |

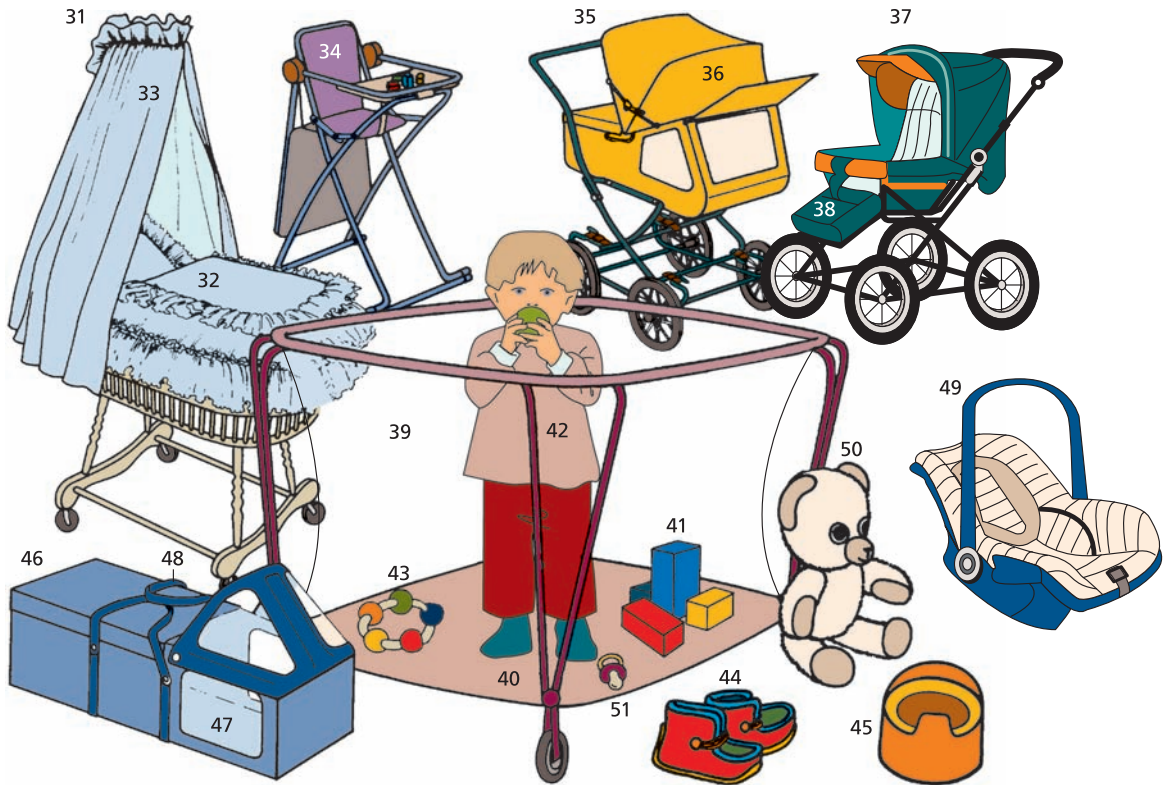

- 31 der Stubenwagen,
ein Korbwagen
32 die Stubenwagengarnitur
33 der Baldachin
(der Himmel)
34 der Kinderstuhl,
ein Klappstuhl

- 35 der Kinderwagen,
ein Kombikinderwagen
36 das zurückklappbare
Verdeck
37 der Buggy
38 der Fußsack
39 der Laufstall (das Lauf-
stälchen, Ställchen)
40 der Laufstallboden
41 die Bauklötze *m*
42 das Kleinkind
43 die Rassel,
ein Rasselring *m*

- 44 die Babyschuhe *m*
45 das Töpfchen (der Topf)
46 die Babytragetasche
47 das Sichtfenster
48 die Tragegriffe *m*
49 der Maxi-Cosi®,
ein Autositz *m*
50 der Kuschelbär,
ein Schmusetier *n*
51 der Schnuller
(*ugs.*: der Lutscher)

- 1 das Nerzjäckchen
- 2 die Angorajacke
- 3 der Pelzmantel
(Arten: der Persianer,
der Breitschwanz,
der Nerz, der Zobel)
- 4 die wattierte Steppweste
- 5 die Reißverschluss tasche
- 6 die Steppnaht
- 7 die Winterjacke
- 8 der Lederbesatz
- 9 **der taillierte Wintermantel**
(Tuchmantel,
die Redingote)
(10–13)
- 10 der Pelzkragen
- 11 der Ärmelpelzbesatz
- 12 der Reverskragen
- 13 die Längsteilungsnahte *f*
- 14 der Blazer mantel
- 15 der Lodenmantel
- 16 die Knebelknöpfe *m*
- 17 die Pelerine
- 18 der Daunenmantel
- 19 das Ponchocape
- 20 die Kapuze
- 21 der Janker
- 22 der Rollkragenpullover
(der Rolli)
- 23 der halsferne Rollkragen
- 24 der kurzärmelige
Unterziehrolli
- 25 der halsnahe Rollkragen
- 26 das Ringelmuster
- 27 der Überziehpullover
- 28 der Umschlagkragen
- 29 der Umschlagärmel
- 30 der Schalkragenpullover
- 31 der Lumber
- 32 das Zopf muster
- 33 die Reverskragenbluse
- 34 die sportliche Tasche
- 35 die Polobluse
- 36 die Hemdbluse
- 37 der Trägerrock
(Kleiderrock)
- 38 der Plisseerock
- 39 der Seitenschlitzrock
- 40 der Untertritt
- 41 der Lodenrock
- 42 das Hemdblusenkleid,
ein durchgeknöpftes Kleid
- 43 der Kleidergürtel
- 44 **das Winterkleid** (45–47)
- 45 die Paspel
- 46 die Manschette
- 47 der lange Ärmel
- 48 das Wickelkleid
- 49 das Folklorekleid
- 50 die Blümchenborte
- 51 die Tunika (die Tunique,
das Tunikakleid)
- 52 das aufgesteppte Muster
- 53 der Armbund
- 54 **das zweiteilige Strickkleid**
(55–58)
- 55 der Ärmelaufschlag
- 56 das eingestrickte Muster
- 57 der Boots Ausschnitt,
ein Halsausschnitt
- 58 der angeschnittene Ärmel
- 59 das knielange Wollkleid
- 60 **das Kasackkleid** (61–64)
- 61 die Schleife
- 62 die Blende
- 63 der Ärmelschlitz
- 64 der Seitenschlitz
- 65 das Chasuble
- 66 **das Kostüm** (67–69)
- 67 die Kostümjacke
(Tailleurjacke)
- 68 der Kostümrock
- 69 der Seitenschlitz
- 70 der Hosenanzug
- 71 die Paspeltasche
- 72 die lange Winterhose



- 1 die Popelinejacke**
2 die aufgesetzte Tasche
3 die Steppnaht
4 der Ärmelaufschlag

5 die Kurzjacke
6 der Reißverschluss
7 die Raffung
8 der Stehkragen
mit Riegel *m*
und Druckknöpfen *m*

9 der Satinblouson
10 der Stretchbund
11 der Stretchkragen

12 der taillierte Blazer
(13–15)
13 die Paspel (die Ziernaht)
14 die Unterbrustnaht
15 das Revers
16 der Bolero
17 der Sommermantel
18 die abknöpfbare Kapuze
19 die Sommerbluse
20 der Krempelärmel
21 die aufgesetzte Tasche
22 die Wickelbluse
23 die Stickerei
24 die Zierperlen *f*
25 die Jeansweste
26 das T-Shirt
27 der V-Ausschnitt
28 das Shirt-Top
29 das tiefe Dekolleté
30 der verspielte Volant
(die Rüschenbordüre)
31 das gesmokte Top
32 die Jeanskorsage
33 die Zierschnürung

34 das Twinset (35–37)
35 das ärmellose Top
36 die Strickjacke
37 das breite Bündchen
38 der Sommerpullover
39 die Schulterknöpfe *m*
40 der Bahnenrock
41 die Vorderfalte

42 der Minirock (43–45)
43 der breite Bund
44 der Zierverschluss
45 die aufgesetzte Tasche
46 der Wickelrock
47 das seitliche Bindeband
48 der Knoten
49 der Faltenrock
50 der Seitenschlitz
51 die abgesteppte Falte
52 der Hosenrock
(die Rockshorts *pl*)
53 der Gürtel
54 die Marlenehose
55 die Stretchhose
56 der Umschlag am
Beinsaum *m*
57 die Leistentasche
58 die Bundfaltenhose
in V-Form *f*
59 die seitliche Eingrifftasche
60 die knielange Caprihose
61 der Saumschlitz
62 der Stretchgürtel
63 die Steghose
64 der Steg

65 die Bermudashorts *pl*
(66–70)
66 der Hosenaufschlag
(Saumaufschlag)
67 die Bundfalte
68 die Seitentasche
69 der Textilgürtel mit Ösen *f*
70 die Gürtelschnalle
(die Schließe)
71 die Damenshorts *pl*
72 der Gürtel (Kleidergürtel)
73 die kleine Vordertasche

74 der Sommerhosenanzug
75 die Blusenjacke
mit geschlitztem Arm *m*
76 die Teilungsnaht mit
Nahttasche *f*
77 die eng geschnittene Hose
mit Bügelfalte *f*

78 das Sommerkleid (79–84)
79 die durchgehende
Knopfleiste
80 der tiefe Rundhals-
ausschnitt
81 der Blumendruck
82 der Spaghettiträger
83 der Spitzenbesatz
84 der gekräuselte
Saumabschluss
85 das Jerseykleid
86 der Tunnelzug
87 der Lederbindegürtel
88 das Trägerkleid

89 das Dirndl
(das Dirndlkleid)
90 das Mieder
91 die Dirndlbluse
92 der Puffärmel
93 die Dirndlschürze
94 der Spitzenbesatz
(die Spitze),
eine Baumwollspitze *f*



- 1 Damenunterkleidung *f* und -nachtkleidung *f***
(Damenunterwäsche *f*, Damenwäsche *f*, die Dessous *n*) (2–46)
- 2 der Schlafanzug**
(der Pyjama) (3–5)
- 3** das Oberteil
- 4** die lange Schlafanzughose
- 5** die kurze Schlafanzughose
- 6** der Bademantel
- 7** der Kimono
- 8** das Nachtkleidchen
(das Negligé)
- 9** das Nachthemd
- 10 der Büstenhalter**
(*ugs.* der BH) (11–13)
- 11** der Träger
- 12** die Büstenschale
- 13** der Mittelsteg
- 14** der Push-up-BH
- 15** das Bustier
- 16** der Sportbüstenhalter
- 17** der trägerlose Büstenhalter
(die Korsage)
- 18** der Formstab
- 19 das Torselett** (20–22)
- 20** der Formbügel
- 21** der Strumpfhalter
- 22** der Strumpfhaltergürtel
- 23** das Korselett
- 24** die Magenstütze
- 25 der Slip** (26–29)
- 26** der Stringanga
- 27** der Minislip
- 28** der Hüftslip
- 29** der Taillenslip
- 30** die Miederhose
- 31** der Schlankformschlüpfer
- 32** der Bodysuit (der Body)
- 33** der Teddy
- 34** das Unterhemd
- 35** der Spitzeneinsatz
- 36** das Unterkleid
- 37** der Unterrock
- 38 die Strümpfe *m***
- 39** die Strumpfhose
- 40** der Netzstrumpf
- 41** das Söckchen
- 42** der Kniestrumpf
- 43 der dreiteilige Hausanzug**
- 44** das Oberteil
- 45** die lange Hose
- 46** die kurze Hose
- 47 Herrenunterwäsche *f* und -nachtkleidung *f***
(Herrenunterkleidung, Herrenwäsche)
- 48 die Herrensocken *f***
- 49** die wadenlange Socke
(Kurzsocke)
- 50** die knielange Socke
- 51** der elastische Sockenrand
- 52 der Schlafanzug** (53 u. 54)
- 53** die lange Schlafanzughose
- 54** die kurze Schlafanzughose
- 55** das Schlafhemd
- 56** der kurze Seidenmorgenmantel
- 57** der lange Bademantel
- 58 der Slip** (59–61)
- 59** der Deckverschluss
mit Eingriff *m*
- 60** der Minislip
- 61** der Sportslip
- 62** die Boxershorts *pl*
- 63** die lange Unterhose
- 64** die Leggings *pl*
- 65** das ärmellose Unterhemd
- 66** das langärmelige Unterhemd
- 67** das Viertelarmunterhemd
- 68** das Unterhemd
mit V-Ausschnitt *m*
- 69** das Muskelshirt



- 1 **der Partyanzug**,
ein Partydress *n*
- 2 das Partyhemd
- 3 der Kläppchenkragen
- 4 der Manschettenknopf
- 5 der Kummerbund
- 6 die klassische Hose
- 7 der *od.* das Plastron
(die breite Seiden-
krawatte)
- 8 **der Smoking**,
ein Abendanzug *m*
- 9 das Smoking Sakko
- 10 das Seidenrevers
- 11 das Smokinghemd
- 12 die Smokinghose
- 13 das Hosenbein mit
Bügelfalte *f*
- 14 die samtbesetzte
Hosennaht
- 15 die Fliege
- 16 **der Frack**,
ein Gesellschaftsanzug *m*
(17–19)
- 17 die Frackschleife
- 18 die Brusttasche
- 19 die Frackweste
- 20 das Einstecktuch
(Ziertaschentuch)
- 21 **der Anzug**,
ein Geschäftsanzug *m*
(22–24)
- 22 der Einreihler (das Sakko,
das Herrenjackett)
- 23 die Taschenklappe
(die Patte)
- 24 die Bundfaltenhose
- 25 der Blazer
- 26 der Metallknopf
- 27 die Pattentasche
- 28 der Janker
- 29 die Paspeltasche oder
Stecktasche
- 30 das Knopfloch
- 31 der Lederblouson
- 32 der abtrennbare Ärmel
- 33 der lange Stoffmantel
(Tuchmantel)
- 34 die Brusttasche
- 35 der Tailienabnäher
- 36 der Kurzmantel
- 37 **der Trenchcoat** (38–41)
- 38 die Schulterklappe
- 39 der Raglanärmel
- 40 die Ärmellaste mit
Riegel *m*
- 41 der Gürtel mit Gürtel-
schlaufe *f* und Gürtel-
schnalle *f*
- 42 der Staubmantel
(Popelinemantel)
- 43 der Tellerkragen
- 44 **die Sportjacke** (45–48)
- 45 der verdeckte Reiß-
verschluss
- 46 die Druckknopfleiste
- 47 der Cordkragen
- 48 die aufgesetzte
Jackentasche
- 49 der Caban,
ein Kurzmantel *m*
- 50 der Schal
- 51 **das langärmelige
Oberhemd** (52–55)
- 52 die Krawatte
- 53 die Krawattennadel
- 54 die Hemdtasche
- 55 die Manschette
- 56 das kurzärmelige
Freizeithemd
mit Karomuster *n*
- 57 der Hemdkragen
- 58 das Jeanshemd
- 59 der Ärmelschlitz
- 60 der Pulloverblouson
- 61 der Herrenpullover
- 62 der Rundhalsausschnitt
- 63 die Freizeitweste
- 64 **die Freizeithose** (65–67)
- 65 der teilelastische
Hosenbund
- 66 die Schubtasche
- 67 die Beintasche
- 68 die Jeanshose
- 69 der Ledergürtel
- 70 **die Latzhose** (71–73)
- 71 der Hosenschlitz
- 72 die Latzbrusttasche
- 73 die Hosenschnalle
- 74 der Overall
- 75 die kurze Hose
(die Bermudashorts *pl*)
- 76 der Hosenaufschlag
- 77 der Lederhandschuh
(Fingerhandschuh)

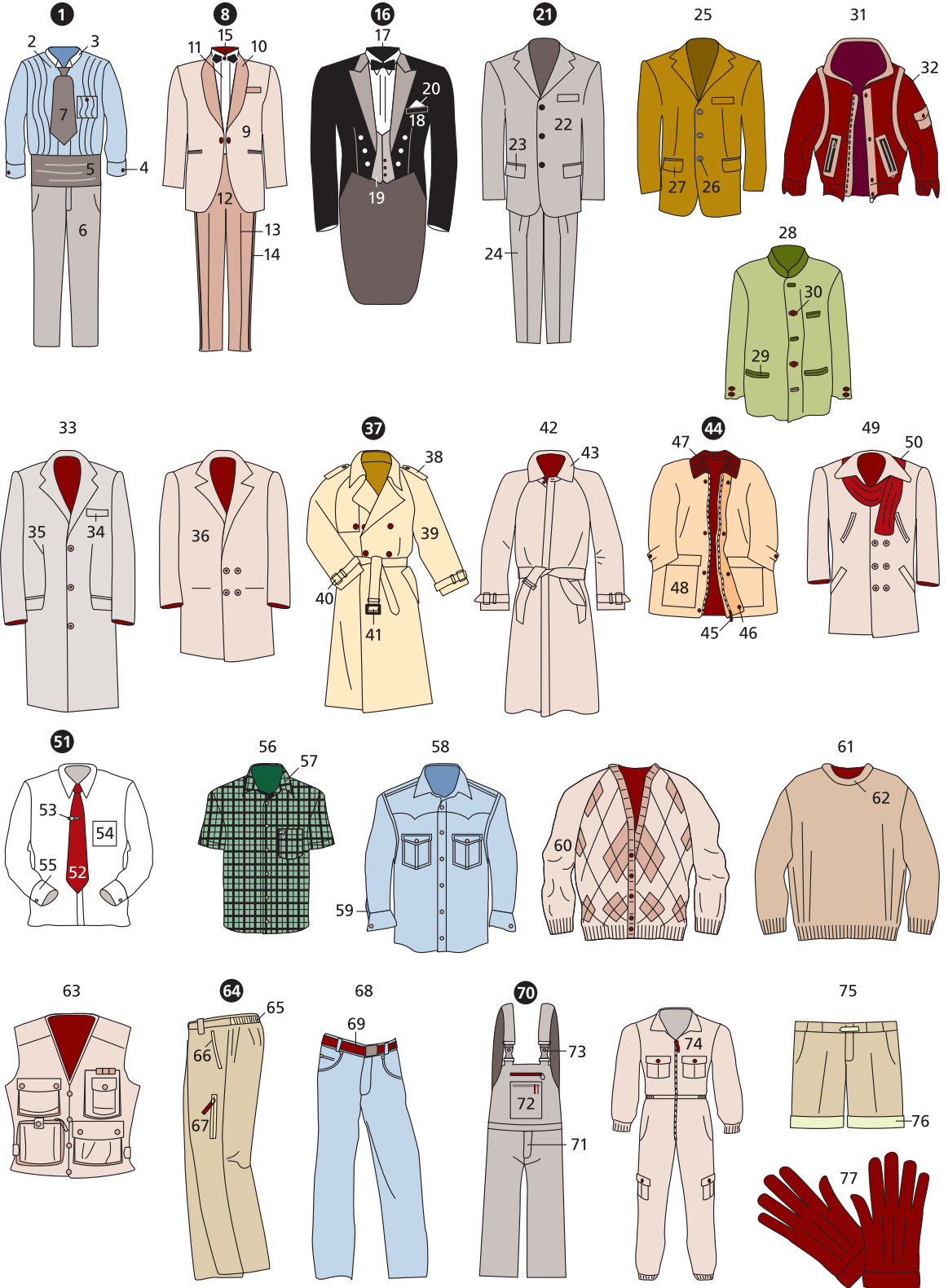

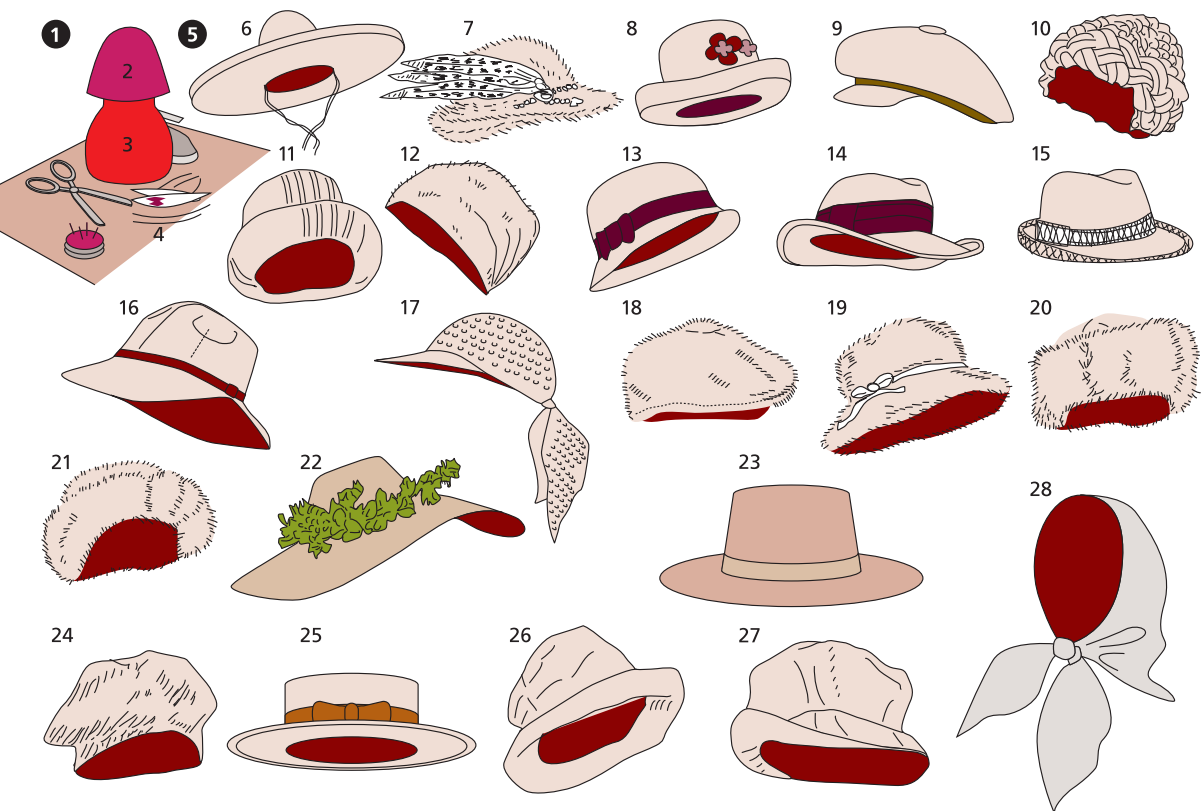

1 die Werkzeuge *n*
des Hutmakers *m*

2 der Stumpfen

3 die Form

4 die Putzteile *m od. n*

5 Damenhüte *m*
und -mützen *f*

6 der Sonnenhut
(der Sombrero)

7 der Mohairhut mit
Federputz *m*

8 der Modellhut
mit Schmuckgesteck *n*

9 die Ballonmütze
mit Schirm

10 die Mütze aus dicker
Dochtwolle *f*

11 die Strickmütze

12 die Mohairstoffkappe

13 der Topfhut

14 der große Herrenhut
aus Sisal *m* mit Rips-
band *n*

15 die Herrenhutform
mit Schmuckband *n*

16 der weiche Haarfilzhut

17 der Japanpanamahut

18 die Nerzschirmkappe

19 der Nerzpelzhut

20 die Fuchspelzmütze
mit Lederkopfteil *m*

21 die Nerzmütze

22 der Florentinerhut

23 der Bolerohut

24 die Baskenmütze

25 der Matelot

26 der Stoffaufschlaghut

27 die Fuggermütze

28 das Kopftuch

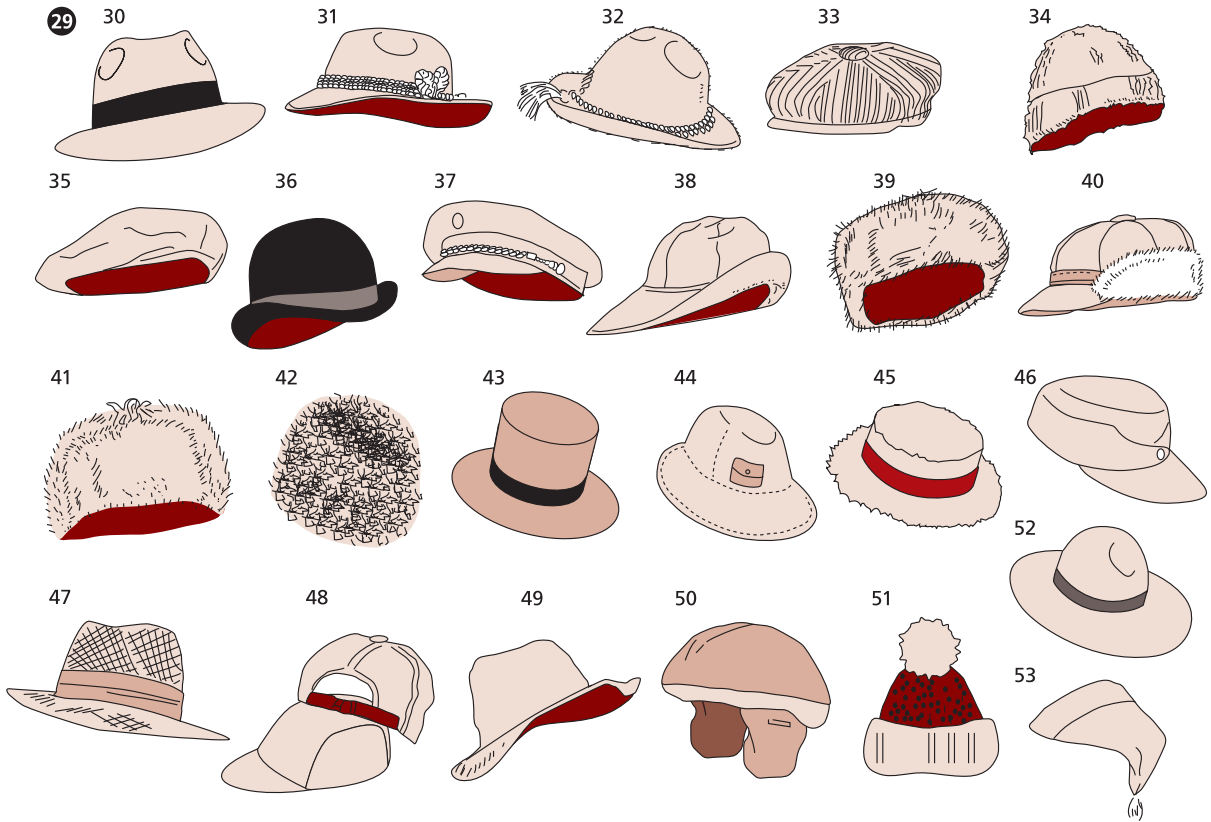

- 29 **Herrenhüte *m*
und -mützen *f***
30 der Filzhut im Citystil *m*
31 der Lodenhut
32 der Rauhaarfilzhut
mit Quasten *f*
33 die Cordmütze
34 die Wollmütze
35 die Baskenmütze
36 der Bowler
(*ugs. scherzh.* die Melone)
37 die Schirmmütze
(Seglermütze)
38 der Südwestler

- 39 die Fuchsfellmütze
mit Ohrenklappen *f*
40 die Ledermütze mit
Fellklappen *f*
41 die Bisamfellmütze
(Schiwagomütze)
42 die Schiffchenmütze,
eine Fell- oder Krimmer-
mütze
43 der (graue od. schwarze)
Zylinder (der Zylinder-
hut) aus Seidentaft *m*,
zusammenklappbar:
der Klapphut
(der Chapeau claque)
44 der Sommerhut
aus Stoff *m*
mit Täschchen *n*
45 der Strohhut
(die Kreissäge)

- 46 die Arbeitsmütze
(für Landwirte *m*,
Forstbeamte *m*,
Handwerker *m*)
47 der Reisstrohhut
48 das Basecap
(die Baseballkappe)
49 der Safarihut
50 der Fahrradhelm
51 die Pudelmütze
52 der breitrandige Hut
(der Kalabreser,
Zimmermannshut,
Künstlerhut)
53 die Zipfelmütze
(Skimütze)

- 1 das frei stehende Einfamilienhaus**
2 das Erdgeschoss (das Parterre)
3 das Obergeschoss
4 das Dachgeschoss (der Dachboden)
5 das Dach, ein ungleiches Satteldach
6 die Traufe
7 der First
8 der Ortgang
9 der Dachvorsprung (das Dachgesims), ein Sparrenesims
10 der Schornstein
11 der Giebel (die Giebelseite)
12 das Giebelfenster
13 die Fensterbrüstung mit Fensterbank *f*
14 der Fenstersturz
15 die Fensterlaibung
16 die Wandscheibe
17 die Loggia
18 das Geländer
19 der Blumenkasten
20 die zweiflügelige Balkontür
21 das zweiflügelige Fenster
22 das einflügelige Fenster
23 das Kellerfenster
24 der Rollladen
25 der Rollladenaussteller
26 die Garage mit Geräteraum *m*
27 das Spalier
28 die Brettertür
29 das Oberlicht mit Kreuzspresse *f*
30 die Terrasse
31 die Gartenmauer mit Abdeckplatten *f*
32 die Gartenleuchte
33 die Gartentreppe
34 der Steingarten
35 der Plattenweg
36 der Hausgarten
37 der Schlauchhahn
38 der Gartenschlauch
39 der Rasensprenger
40 das Planschbecken
41 der Liegestuhl
42 der Sonnenschirm
43 der Gartentisch
44 der Gartenstuhl
45 die Garageneinfahrt
46 die Einfriedung, ein Holzzaun *m*
47 die Siedlung
48 das Siedlungshaus
49 das Dachflächenfenster
50 die Dachrinne
51 der Einlaufstutzen
52 das Regenfallrohr
53 das Standrohr
54 die Haustür
55 die Hausbeleuchtung
56 die Eingangstreppe
57 das Treppengeländer
58 der Briefkasten
59 der Vorgarten
60 der Pflanzenzaun
61 der Gehweg
62 die Straßenleuchte (die Straßenlampe, die Straßenlaterne)
63 das gestaffelte Reihenhauses, ein Reihenhauses
64 die Spitzgaube
65 das Schleppehdach
66 die Straße
67 das Apartmenthaus
68 die Dachterrasse
69 das Penthouse (die Penthousewohnung, Dachterrassenwohnung)
70 die Balkonpflanze
71 der Balkonstuhl
72 der Balkontisch
73 das Lofthaus
74 die Fassadenverschalung aus Holz *n*
75 das Fensterband
76 der *od.* das Loft (die Loftwohnung)

1

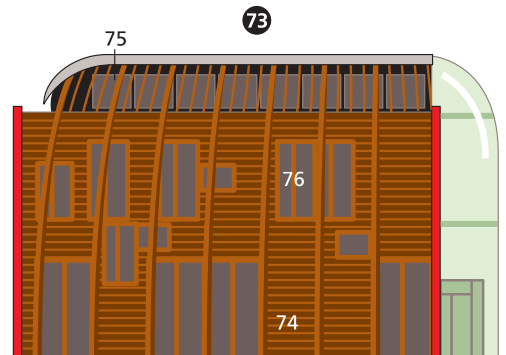
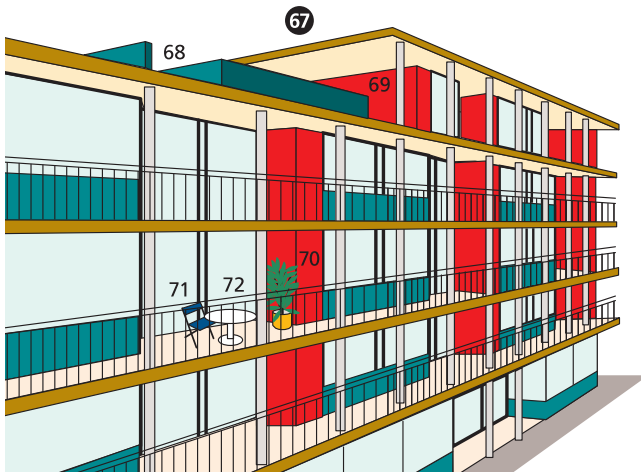
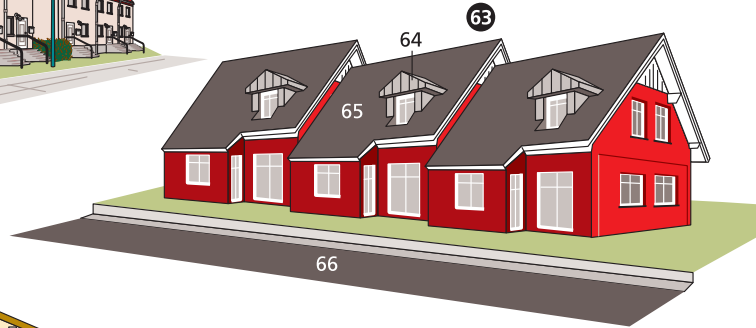
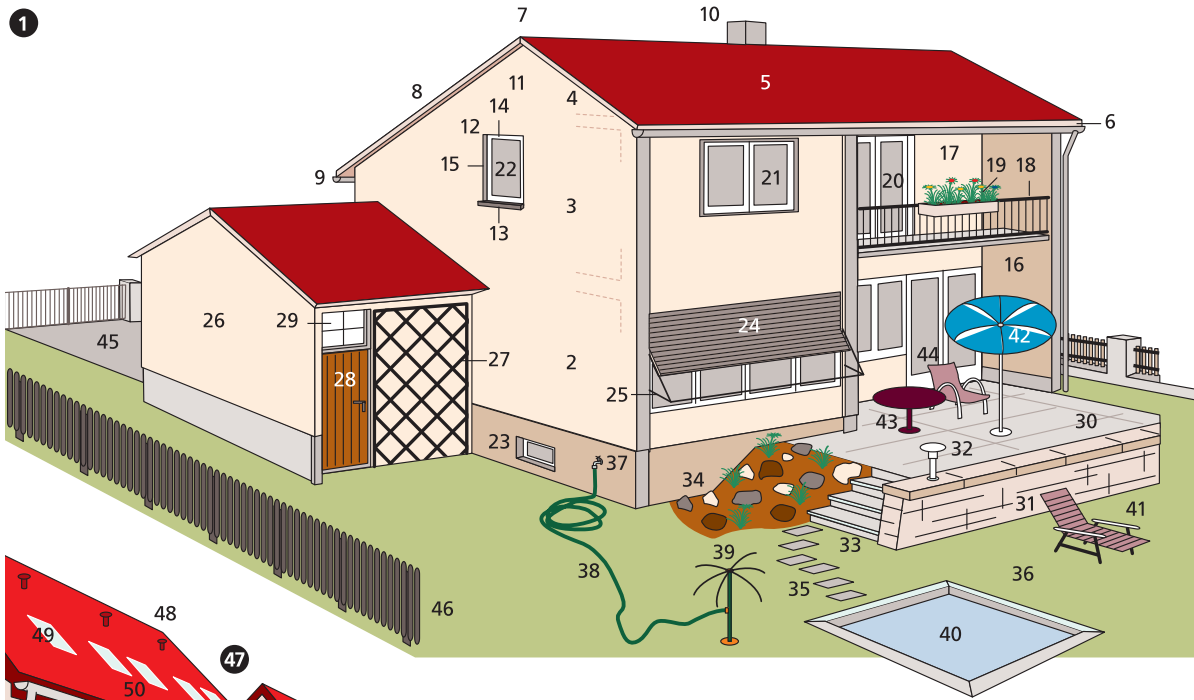

- 1 das Dachgeschoss** (2–38)
2 die Dachhaut
3 das Dachfenster
4 das Laufbrett
5 die Steigleiter (Dachleiter)
6 der Schornstein
 (der Kamin, die Esse)
7 der Dachhaken
8 die Dachgaube (die Dach-
 gaube, Gaube, Gaupe)
9 das Schneefanggitter
10 die Dachrinne
11 das Fallrohr
12 das Hauptgesims
 (Dachgesims)
13 der Spitzboden
14 die Falltür
15 die Bodenluke

16 die Sprossenleiter
17 der Holm
18 die Sprosse

19 der Dachboden
20 der Holzverschlag
 (Verschlag)
21 die Bodenkammertür
22 das Vorhängeschloss
 (Vorlegeschloss)
23 der Wäschehaken
24 die Wäscheleine
25 das Ausdehnungsgefäß
 (Expansionsgefäß)
 der Heizung *f*
- 26 die Holzterrasse und
 das Treppengeländer**
 (27–30)
27 die Wange
28 die Stufe
29 der Handlauf
30 der Geländerpfosten
31 der Blitzableiter

32 der Schornsteinfeger
 (der Kaminkehrer,
 Essenkehrer)
33 die Sonne mit
 dem Kugelschlag-
 apparat *m*
34 das Schultereis
35 der Rußsack
36 der Stoßbesen

37 der Handbesen
38 der Besenstiel

39 die Warmwasserheizung,
 eine Sammelheizung
 (Zentralheizung) (40–86)

40 der Heizungsraum

41 die Koksfeuerung
42 die Aschentür
43 der Fuchs
44 das Schüreisen
45 die Ofenkrücke
46 die Kohlschaufel

47 die Ölheizung
48 der Öltank
 (der Ölbehälter)
49 der Einsteigschacht
50 der Schachtdeckel
51 der Einfüllstutzen
52 der Domdeckel
53 das Tankbodenventil
54 das Heizöl
55 die Entlüftungsleitung
56 die Entlüftungskappe
57 die Ölstandsleitung
58 der Ölstandsanzeiger
59 die Saugleitung
60 die Rücklaufleitung
- 61 der Zentralheizungskessel**
 (Ölheizungskessel)
62 der Ölbrenner
63 das Frischluftgebläse
64 der Elektromotor
65 die verkleidete Brenndüse
66 die Fülltür
67 das Schauglas
 (die Kontrollöffnung)
68 der Wasserstandsmesser
69 das Kesselthermometer
70 der Füll- und Ablasshahn
71 das Kesselfundament
72 die Schalttafel

73 der Warmwasserboiler
 (Boiler)
74 der Überlauf
75 das Sicherheitsventil

76 die Hauptverteilerleitung
77 die Isolierung
78 das Ventil
79 der Vorlauf
80 das Regulierventil

81 der Heizkörper
82 die Heizkörperrippe
 (das Element)
83 der Raumthermostat
84 der Rücklauf
85 die Rücklauf-
 sammelleitung
86 der Rauchabzug

1

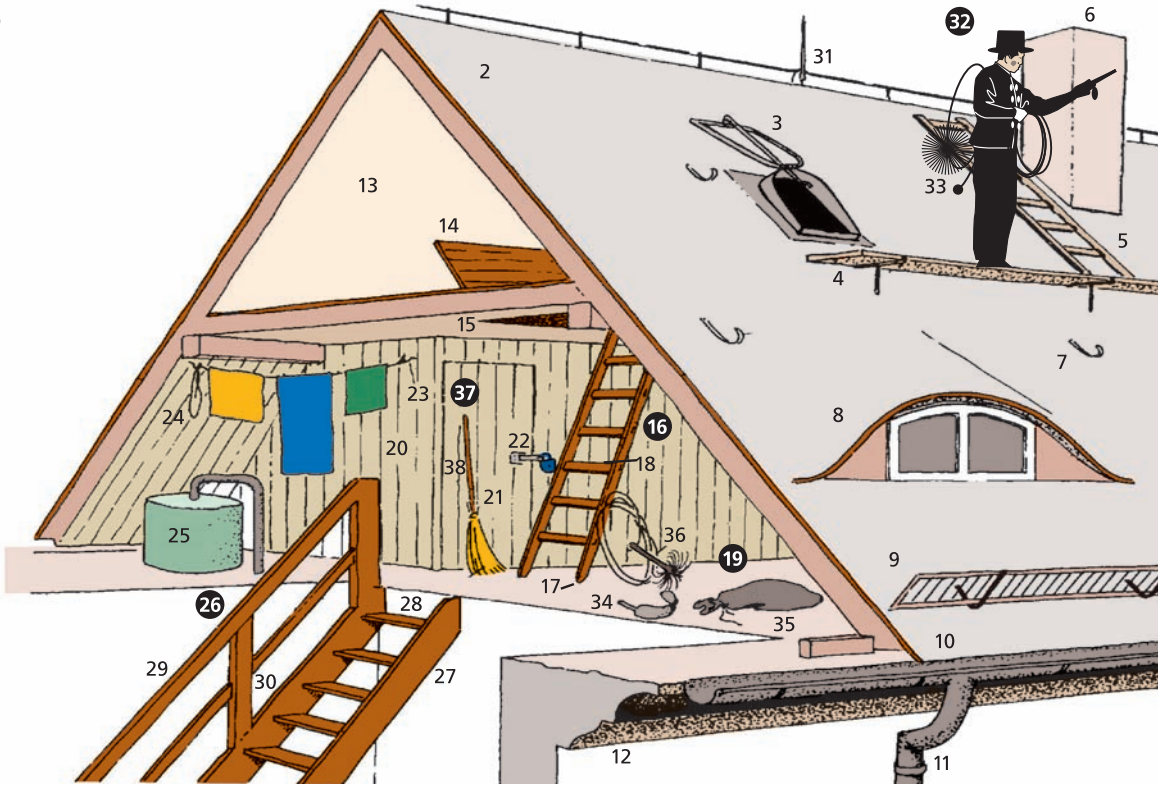

39

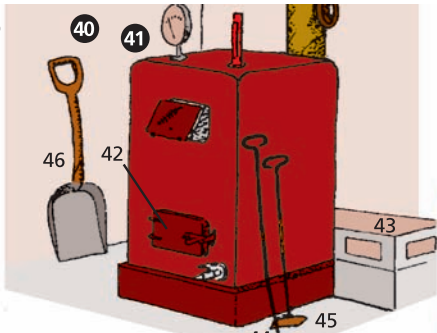

47

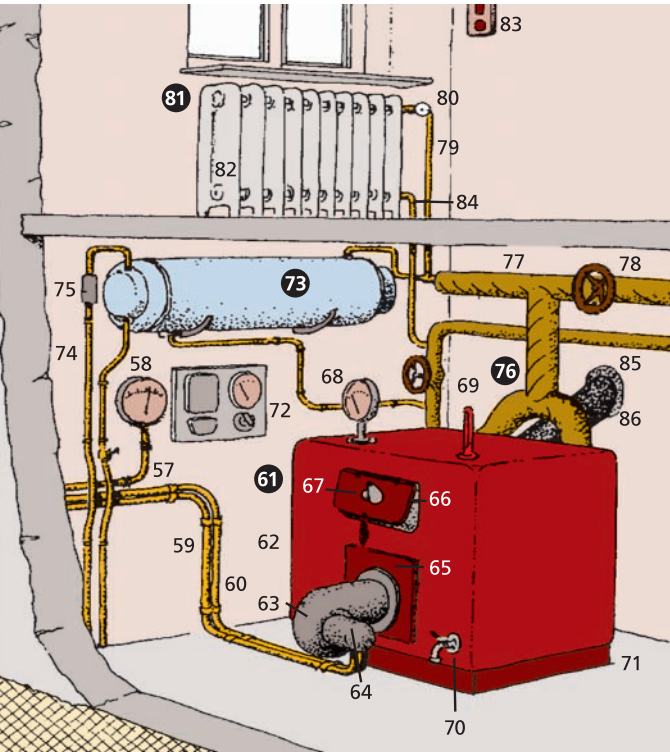
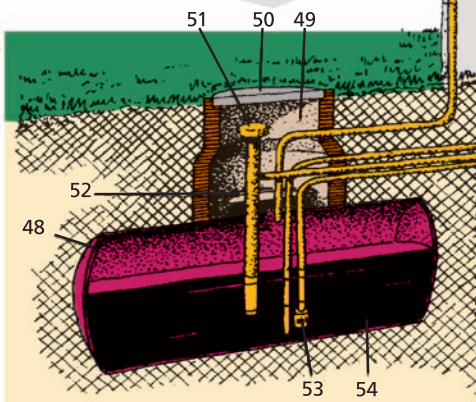

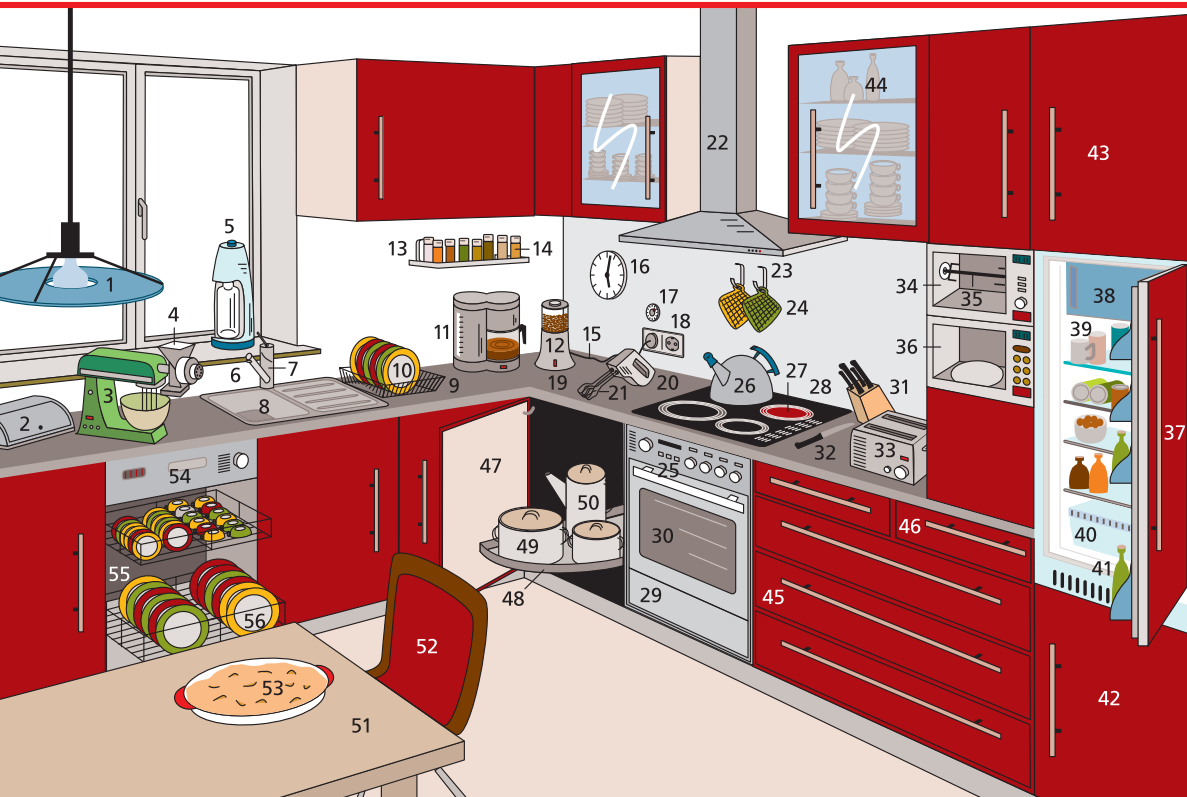

- | | | |
|--|---|---|
| 1 die Küchenlampe | 19 der Hauptarbeitsplatz (Vorbereitungsplatz) | 37 der Kühlschrank |
| 2 der Brotkasten | 20 das Handrührgerät (der Handrührer) | 38 das Gefrierfach |
| 3 die Küchenmaschine | 21 der Schlagbesen | 39 das Kühlfach |
| 4 die Getreidemühle | 22 der Wrasenabzug (Dunstabzug, die Dunst- abzugshaube) | 40 die Gemüseschale |
| 5 der Trinkwassersprudler (der Mineralwasser- bereiter) | 23 der Topflappenhalter | 41 das Türfach für Flaschen <i>f</i> |
| 6 der Spülplatz | 24 der Topflappen | 42 der Gefrierschrank |
| 7 der Wasserhahn (die Wassermischbatterie) | 25 der Koch- und Backplatz | 43 der Oberschrank (Hängeschrank), ein Küchenschrank |
| 8 die Geschirrspüle (Spüle, das Spülbecken) | 26 der Wasserkessel (Flötenkessel) | 44 die Glastür |
| 9 der Abtropfständer | 27 das Kochfeld aus Ceran® (das Ceranfeld®) | 45 der Unterschrank |
| 10 die Frühstücksteller <i>m</i> | 28 der Elektroherd (<i>auch</i> : Gasherd) | 46 die Besteckschublade |
| 11 die Kaffeemaschine (der Kaffeeautomat) | 29 der Backofen | 47 der Eckschrank |
| 12 die elektrische Kaffeemühle, eine Schlagwerk- kaffeemühle | 30 das Backofenfenster | 48 das Drehtablett |
| 13 das Gewürzregal | 31 der Messerblock | 49 der Kochtopf |
| 14 das Gewürzglas | 32 die Messer <i>n</i> | 50 die Kanne |
| 15 die elektrische Zuleitung (das Leitungskabel) | 33 der Toaster | 51 der Küchentisch |
| 16 die Küchenuhr | 34 der Grill | 52 der Küchenstuhl |
| 17 der Kurzzeitmesser | 35 der Grillspieß | 53 der Teller mit Essen <i>n</i> |
| 18 die Wandsteckdose | 36 der Mikrowellenherd (<i>ugs.</i> : die Mikrowelle) | 54 die Geschirrspülmaschine (der Geschirrspülautomat, <i>ugs.</i> der Geschirrspüler) |
| | | 55 der Geschirrwagen |
| | | 56 die Essteller <i>m</i> |

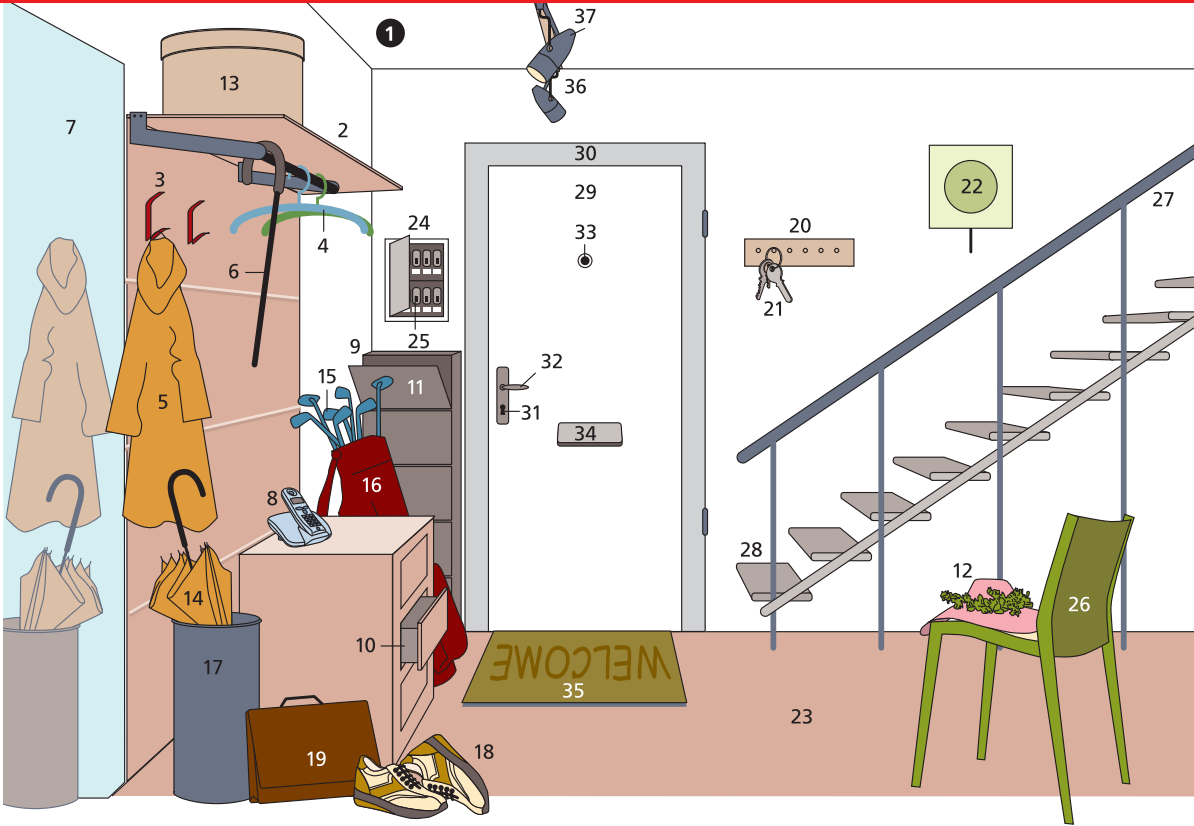
**1 die Diele**

- (der Flur, der Korridor, der Vorraum, der Vorplatz)
 2 die Garderobe (Flurgarderobe, die Garderobenwand)
 3 der Kleiderhaken
 4 der Kleiderbügel
 5 das Regencape
 6 der Spazierstock
 7 der Garderobenspiegel
 8 das Telefon

9 der Schuhschrank

- 10 die Schublade
 11 die Klapplade
 12 der Damenhut
 13 die Hutschachtel
 14 der Regenschirm
 15 die Golfschläger *m*
 16 der Golfsack
 17 der Schirmständer
 18 die Schuhe *m*
 19 die Aktentasche
 20 das Schlüsselbord
 21 der *od.* das Schlüsselbund
 22 die Wandleuchte (Treppenleuchte)
 23 der Teppichboden
 24 der Sicherungskasten
 25 der Sicherungsautomat
 26 der Stahlrohrstuhl
 27 der Handlauf

28 die Treppenstufe

- 29 die Abschlusstür (Korridortür, Haustür, Eingangstür)
 30 der Türrahmen
 31 das Türschloss
 32 die Türklinke
 33 das Guckloch (der Spion)
 34 der Briefschlitz
 35 die Fußmatte (der Fußabtreter)
 36 die Beleuchtungsleiste
 37 das Spotlight (der Spot)



- | | | |
|---|---|---|
| 1 die Regalwand (2 u. 3, 12, 15 u. 16) | 13 die Blumenvase, eine Vase | 28 die Woldecke (das Plaid) |
| 2 das Regal | 14 die Blumen <i>f</i> (der Blumenstrauß) | 29 der Couchtisch |
| 3 die Bücherreihe | 15 das mehrbändige Lexikon | 30 der Aschenbecher |
| 4 der Unterschrank | 16 der Fotorahmen | 31 die Obstschale |
| 5 der Hängeschrank | 17 die Polsterelementgruppe, eine Sofakombination <i>f</i> | 32 das Obst |
| 6 der Fernseher | 18 das Sofa | 33 die Zeitschriften <i>f</i> |
| 7 die Stereoanlage | 19 die Armlehne | 34 der Beistelltisch |
| 8 die Lautsprecherbox | 20 das Sitzkissen | 35 die Tischleuchte (die Tischlampe) |
| 9 der Bilderrahmen | 21 das Rückenkissen | 36 die Whiskyflasche |
| 10 das Bild | 22 das Sofakissen | 37 die Sodawasserflasche |
| 11 die Wanduhr | 23 der Sessel | 38 die Stehlampe |
| 12 die Porträtbüste | 24 der Hocker | 39 der Store |
| | 25 das Tablett | 40 die Übergardine (der Vorhang) |
| | 26 die Teekanne | |
| | 27 die Teetasse | |

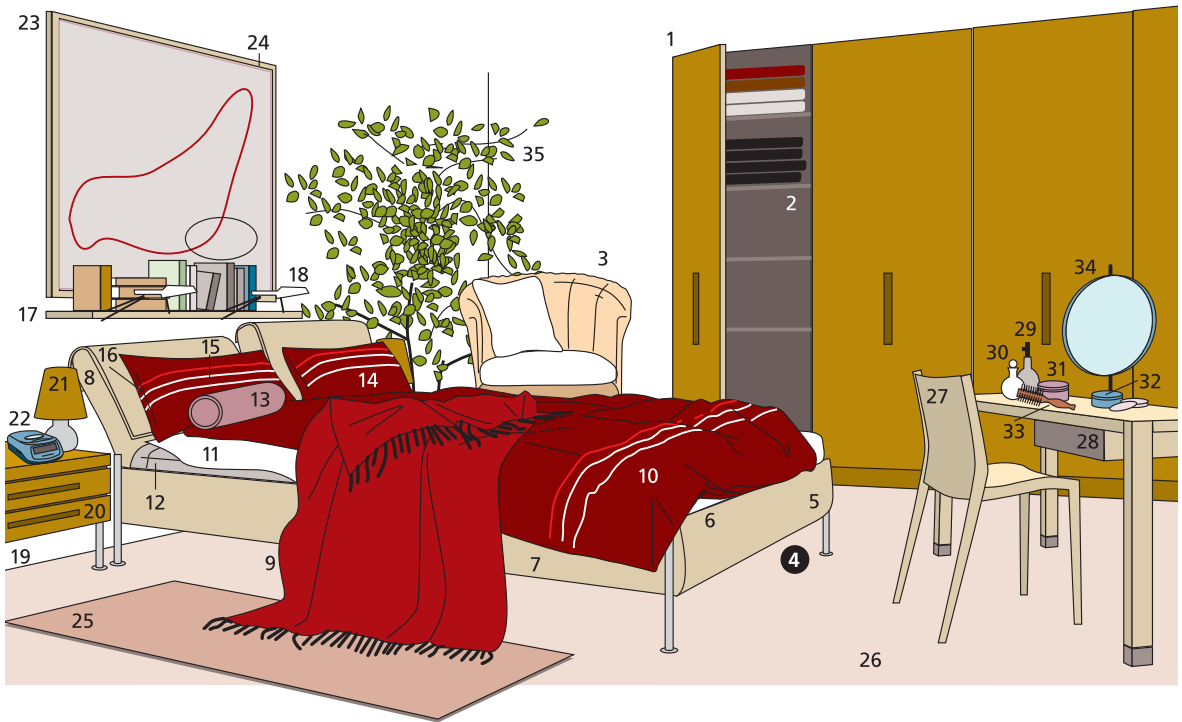

1 der Schlafzimmerschrank,
ein Hochschrank *m*

2 das Wäschefach

3 der Korbstuhl

4 das Doppelbett

(*ähnl.* das französische
Bett) (5–16)

5 das Bettgestell

6 das Fußende
(der *od.* das Fußteil)

7 der Bettkasten
mit Lattenrost *m*

8 das Kopfende

(der *od.* das Kopfteil)

9 die Tagesdecke

10 die Schlafdecke (Bett-
decke), eine Steppdecke

11 das Betttuch (das Bett-
laken), ein Leintuch

12 die Matratze (*Arten:*
Federkernmatratze,
Latexmatratze,
die Schaumstoffauflage)
mit Drillichüberzug *m*

13 das Gesundheitskissen,
ein Nackenkissen

14 das Kopfkissen

15 der Kopfkissenbezug

16 das Inlett

17 das Bücherregal

18 die Leselampe

19 der Nachttisch

20 die Schublade

21 die Nachttischlampe

22 der elektrische Wecker

23 der Kunstdruck

24 der Bilderrahmen

25 der Bettvorleger

26 der Teppichboden

27 der Frisierstuhl

28 die Frisierkommode

29 der Parfümzerstäuber

30 der *od.* das Parfümflakon

31 die Puderdose

32 der Cremetopf

33 die Haarbürste

34 der Frisierspiegel

35 der Ficus (die Birkenfeige),
eine Zimmerpflanze *f*

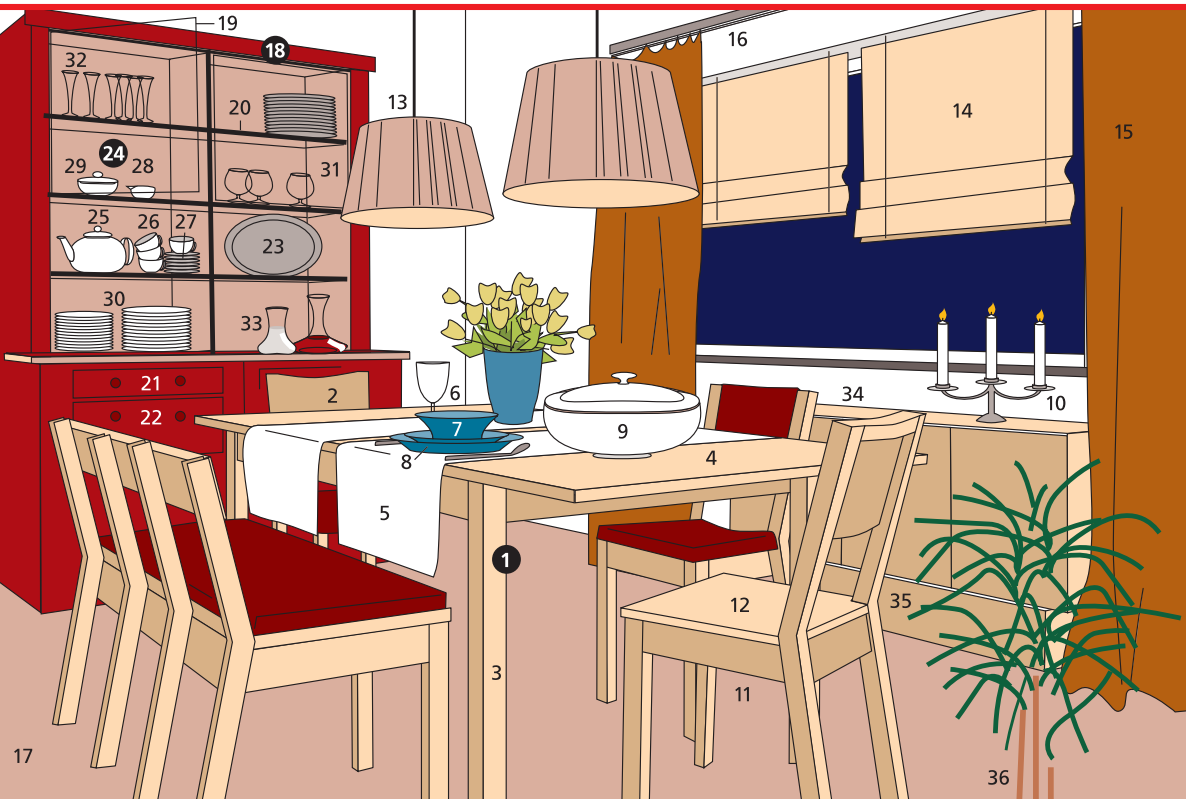
**1 die Essgruppe**

(2–9, 11 u. 12)

2 der Esstisch**3** das Tischbein**4** die Tischplatte**5** das *od.* der Set**6** das Gedeck**7** der Suppenteller

(der tiefe Teller)

8 der flache Teller**9** die Suppenterrine**10** der Kerzenleuchter**11** der Esszimmerstuhl**12** die Sitzfläche**13** die Deckenlampe**14** das Raffrollo**15** die Gardine**16** die Gardinenleiste
(die Gardinenschiene)**17** der Teppichboden**18 der Geschirrschrank**

(die Vitrine) (19–33)

19 die Glastür**20** der Einlegeboden**21** die Besteckschublade**22** die Wäscheschublade**23** das ovale Tablett**24 das Kaffeegeschirr**

(25–29)

25 die Kaffeekanne**26** die Kaffeetassen *f***27** die Untertassen *f***28** das Milchkännchen**29** die Zuckerdose**30** die Essteller *m***31** die Weingläser *n***32** die Sektgläser *n***33** die Karaffen *f***34** das Sideboard**35** der Sockel**36** der Drachenbaum,
eine Topfpflanze *f*

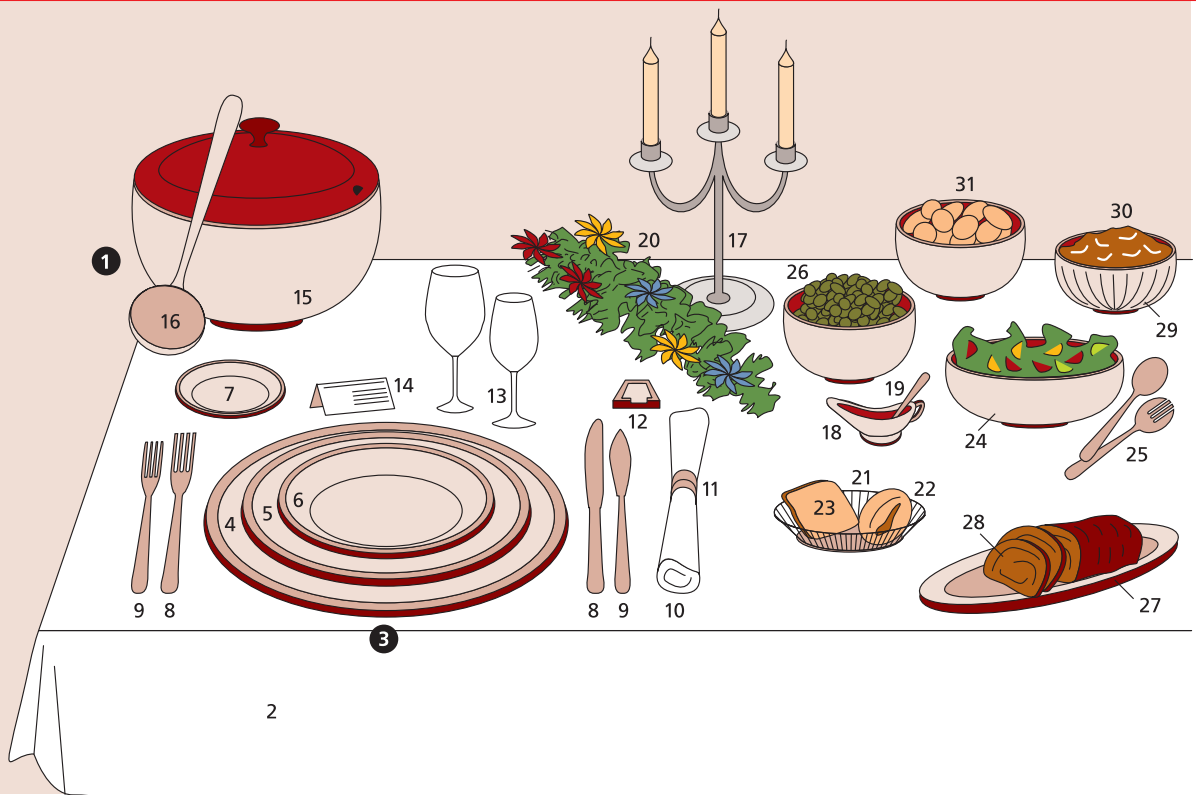

1 der Esstisch

2 das Tafeltuch,
ein Damasttuch

3 das Gedeck (4–13)

4 der Grundteller
(Unterteller)

5 der flache Teller
(Essteller)

6 der tiefe Teller
(Suppenteller)

7 der kleine Teller
für die Nachspeise
(der Dessertteller)

8 das Essbesteck

9 das Fischbesteck

10 die Serviette
(das Mundtuch)

11 der Serviettenring

12 das Messerbänkchen

13 die Weingläser *n*

14 die Tischkarte

15 die Suppenschüssel
(die Terrine)

16 der Suppensöpfer
(die Suppenkelle)

17 der Tafelleuchter
(Tischleuchter)

18 die Sauciere
(die Soßenschüssel)

19 der Soßenlöffel

20 der Tafelschmuck

21 der Brotkorb

22 das Brötchen

23 die Scheibe Brot *n*
(die Brotscheibe)

24 die Salatschüssel

25 das Salatbesteck

26 die Gemüseschüssel

27 die Bratenplatte

28 der Braten

29 die Dessertschüssel

30 das Dessert

31 die Kartoffelschüssel

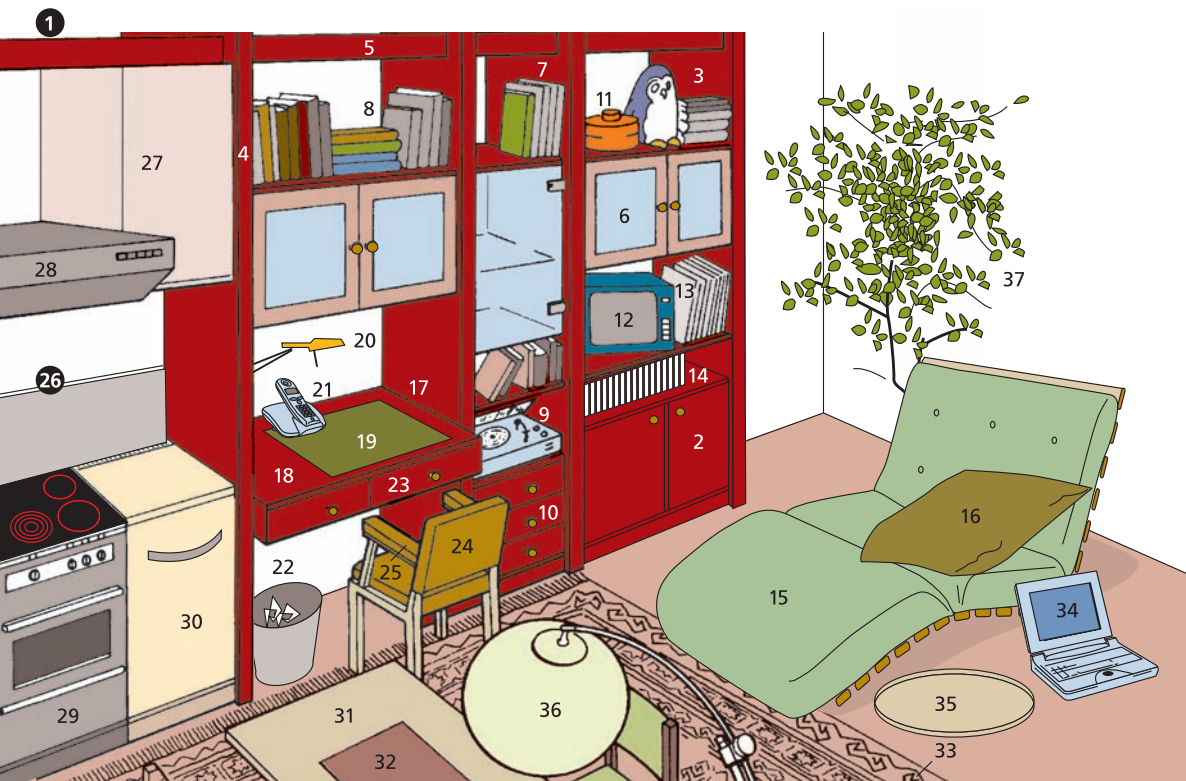

1 die Apartmentwand
(Schrankwand,
Regalwand, Studiowand)
(2–14, 17–25)

2 die Schrankfront

3 der Korpus

4 der Stollen

5 die Blende

**6 das zweitürige
Schrankelement**

**7 das Bücherregal
(Vitrinenregal)**

8 die Bücher *n*

9 der Plattenspieler

10 die Schublade

11 die Konfektboxe

12 der Fernseher

13 die Schallplatten *f*

14 die Compact Discs (CDs) *f*

15 der Futon, ein Schlafsofa *n*

16 das Kissen

17 der Schreibtisch

18 der Schreibtisch

19 die Schreibunterlage

**20 die Schreibtischlampe
(die Arbeitsleuchte)**

21 das schnurlose Telefon

22 der Papierkorb

23 die Schreibtischschublade

24 der Schreibtischstuhl

25 die Armlehne

26 die Küchenwand

(die Anbauküche) (27–30)

27 der Oberschrank

28 der Wrasenabzug

(die Dunsthaube, Dunst-
abzugshaube)

29 der Elektroherd

30 der Kühlschrank

31 der Esstisch

32 der Tischläufer

33 der Orientteppich

34 der *od.* das Laptop

(der tragbare Computer)

35 das runde Tablett

36 die Stehlampe

37 die Zimmerpflanze

- 1 **Bügelgeräte** *n* (2–21)
 2 der elektrische Bügelautomat
 3 der elektrische Fußschalter
 4 die Walzenbewicklung
 5 die Bügelmulde
 6 das Bettlaken
- 7 **das elektrische Bügeleisen** (der Leichtbügelautomat)
 8 die Bügelsohle
 9 der Temperaturwähler
 10 der Bügeleisengriff
 11 die Anzeigeleuchte
- 12 **das Dampfbügeleisen** (der Dampfbügelautomat)
 13 der Einfüllstutzen
 14 die Spraydüse zum Befeuchten *n*
 der Wäsche *f*
 15 die Dampfaustrittsschlitze *m*
- 16 **der Bügeltisch**
 17 das Bügelbrett (die Bügelunterlage)
 18 der Bügelbrettbezug
 19 die Bügeleisenablage
 20 das Aluminiumgestell
 21 das Ärmelbrett
- 22 **die Wäschetruhe**
 23 die schmutzige Wäsche
- 24 **Wasch- und Trockengeräte** *n* (25–36)
 25 die Waschmaschine (der Waschvollautomat)
 26 die Waschtrommel
 27 der Sicherheits-türverschluss
 28 der Drehwählschalter
 29 die Mehrkammer-Fronteinspülung
 30 der Trockenautomat, ein Abluftwäschetrockner *m*
 31 die Trockentrommel
 32 die Fronttür mit den Abluftschlitzen *m*
 33 die Arbeitsplatte
- 34 **der Wäschetrockner** (der Wäscheständer)
 35 die Wäscheleine
 36 der Scherenwäschetrockner
- 37 **die Haushaltsleiter**, eine Leichtmetalleiter
 38 die Wange
 39 der Stützschkel
 40 die Stufe (Leiterstufe)
- 41 **Schuhpflegemittel** *n* (42–46)
 42 die Schuhcremedose
 43 der *od.* das Schuhspray, ein Imprägnierspray
 44 die Schuhbürste
 45 die Auftragebürste für Schuhcreme *f*
 46 die Schuhcremetube
 47 die Kleiderbürste
 48 die Teppichbürste
- 49 **der Besen** (Kehrbesen) (50–53)
 50 die Besenborsten *f*
 51 der Besenkörper
 52 der Besenstiel
 53 das Schraubgewinde
 54 die Spülbürste (Abwaschbürste)
- 55 **die Bodenpflege**
 56 die Kehrschaufel
 57 der Handfeger (der Handbesen)
 58 der Putzeimer (Scheuereimer, Aufwascheimer)
 59 das Scheuertuch (Putztuch, *nd.* der Feudel)
 60 die Scheuerbürste
 61 der Teppichkehrer
- 62 **der Handstaubsauger**
 63 die Umschalttaste
 64 der Gelenkkopf
 65 die Staubbeutel-füllanzeige
 66 die Staubbeutelkassette
 67 der Handgriff
 68 das Rohr
 69 der Kabelhaken
 70 das aufgewundene Kabel
 71 die Kombidüse
- 72 **der Bodenstaubsauger**
 73 das Drehgelenk
 74 das Ansatzrohr
 75 die Kehrdüse (*ähnl.* Klopfdüse)
 76 die Saugkraftregulierung
 77 die Staubfüllanzeige
 78 der Nebenluftschieber zur Luftregulierung *f*
 79 der Schlauch (Saug-schlauch)
- 80 **das Kombinations-teppichpflegegerät**
 81 die elektrische Zuleitung
 82 die Gerätsteckdose
 83 der Teppichklopfvorsatz (*ähnl.* Teppichschampo-niervorsatz, Teppichbürst-vorsatz)
- 84 **der Allzwecksauger** (Trocken- und Nass-sauger) (85–90)
 85 die Lenkrolle
 86 das Motoraggregat
 87 der Deckelverschluss
 88 der Grobschmutzschlauch
 89 das Spezialzubehör für Grobschmutz *m*
 90 der Staubbehälter
 91 der Einkaufswagen
 92 der Dampfreiniger
 93 der Dampfschlauch
 94 die Handdüse
 95 die Punktstrahldüse mit Rundbürste *f*
 96 die Fensterdüse

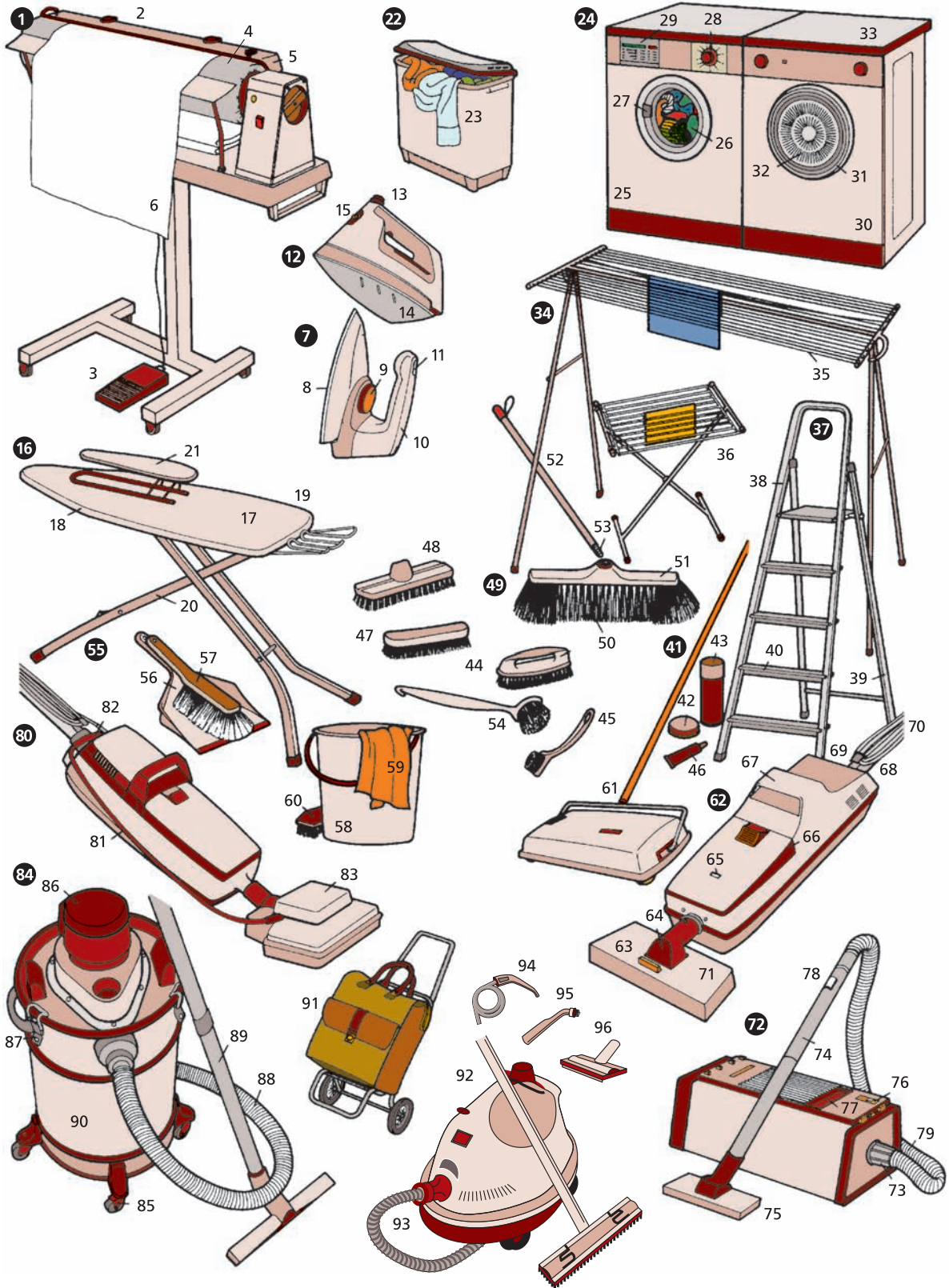



- | | | |
|---|---|---|
| 1 der Winterstiefel | 20 der gepolsterte Schafttrand | 40 die Schutzkappe |
| 2 die PVC-Sohle (Kunststoffsohle, Plastiksohle) | 21 die Verschnürung | 41 der Hausschuh |
| 3 das Plüschfutter | 22 die Badepantolette | 42 der Hüttenschuh aus Wolle <i>f</i> |
| 4 das Anoraknylon | 23 das Oberteil | 43 das Strickmuster |
| 5 der Herrenstiefel | 24 die Pololaufsohle | 44 der Clog |
| 6 der Innenreißverschluss | 25 der Pantoffel | 45 die Holzsohle |
| 7 der Herrenschaftstiefel | 26 das Breitcordoberteil | 46 das Oberteil aus Softrindleder <i>n</i> |
| 8 die Plateausohle | 27 der Spangenspumps | 47 der Töffel |
| 9 der Westernstiefel | 28 der hohe Absatz (Stöckelabsatz) | 48 die Dianette |
| 10 der Fellstiefel | 29 der Pumps | 49 die Sandalette |
| 11 die Schalensohle | 30 der Mokassin | 50 das orthopädische Fußbett |
| 12 der Damenstiefel (Damenstraßentiefel) | 31 der Halbschuh (Schnürschuh) | 51 die Sandale |
| 13 der Herrenstraßentiefel | 32 die Zunge | 52 die Schuhschnalle |
| 14 der nahtlos gespritzte PVC-Regentiefel | 33 der Halbschuh mit hohem Absatz <i>m</i> | 53 der Slingpumps |
| 15 die Transparentsohle | 34 der Slipper | 54 der Stoffpumps |
| 16 die Stiefelkappe | 35 der Sportschuh (Turnschuh) | 55 der Keilabsatz |
| 17 das Trikotfutter | 36 der Tennisschuh | 56 der Lauflernkinderschuh |
| 18 der Wanderstiefel | 37 die Kappe | 57 der Freizeitsportschuh |
| 19 die Profilsohle | 38 die Transparent- gummisohle | |
| | 39 der Arbeitsschuh | |

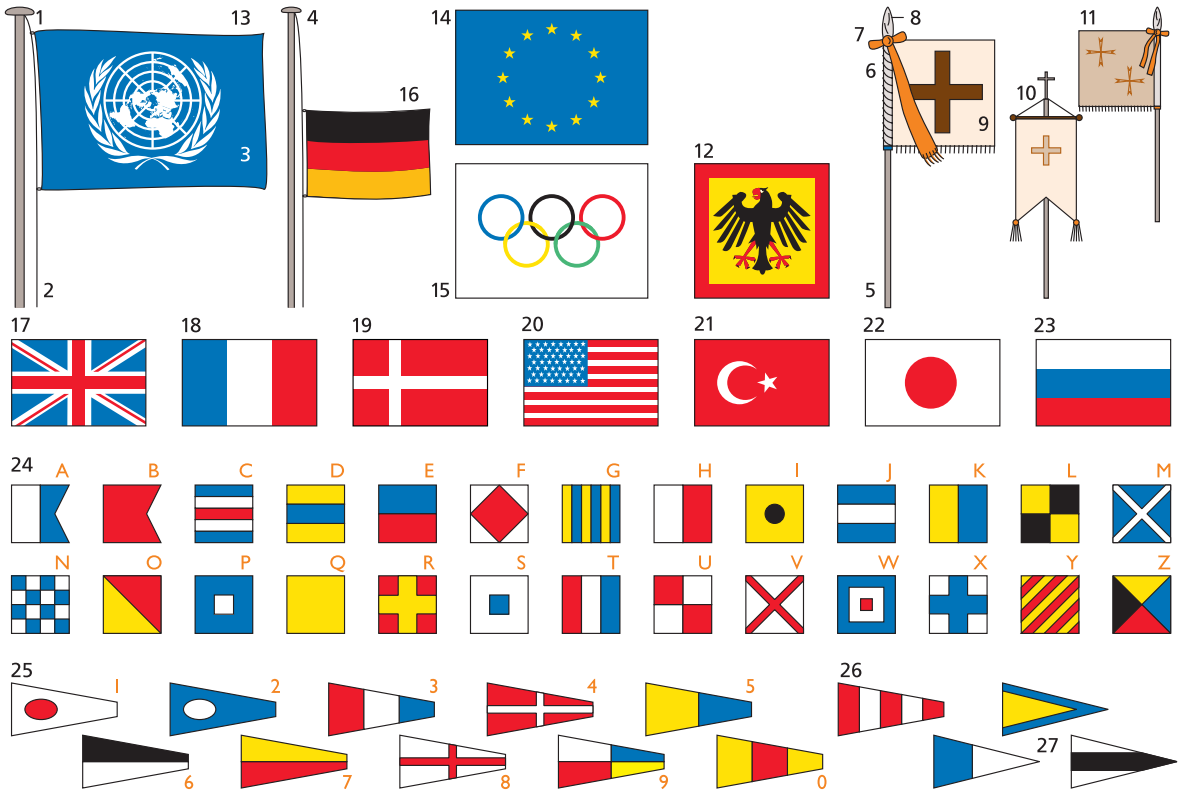

1–4 die Flagge

- 1 der Flaggenmast (der Flaggenstock) mit dem Flaggenknopf *m*
- 2 die Flaggenleine (Flaggleine)
- 3 das Flaggentuch
- 4 die Flagge auf Halbmast (Halbstock)

5–9 die Fahne

- 5 der Fahnenstange
- 6 der Fahnenringel
- 7 das Fahnenband
- 8 die Fahnenstange
- 9 das Fahnentuch
- 10 das Banner
- 11 die Reiterstandarte, ein Feldzeichen *n* der Kavallerie *f*
- 12 die Standarte, das Abzeichen eines Staatsoberhauptes *n* [hier: des Bundespräsidenten der Bundesrepublik Deutschland]

13–15 Flaggen *f* internationaler Organisationen *f*

- 13 die Flagge der Vereinten Nationen *pl*
- 14 die Flagge des Europarates *m* (die Europaflagge; zugl. das Symbol der Europäischen Union *f*)
- 15 die olympische Flagge mit dem Emblem *n* des Internationalen Olympischen Komitees *n*

16–23 Staats- und Nationalflaggen *f*

- 16 die Flagge der Bundesrepublik Deutschland *f*
- 17 der Union Jack, die Flagge des Vereinigten Königreiches von Großbritannien und Nordirland *n*
- 18 die Trikolore, die Flagge der Französischen Republik *f*
- 19 der Danebrog, die Flagge des Königreiches Dänemark *n*
- 20 das Sternenbanner, die Flagge der Vereinigten Staaten von Amerika *pl*

21 die Flagge der Türkei *f* mit Halbmond *m* und Stern *m*

22 das Sonnenbanner, die Flagge von Japan

23 die Flagge der Russischen Föderation *f*

24–27 Signalflaggen *f*

- 24 **die Buchstabenflaggen *f*** (das Flaggenalphabet) [A und B: zweizipfelter Doppelstander; C bis Z: rechteckige Flaggen; zusätzliche Bedeutungen: G: Lotsenrufsignal; H: »Lotse ist an Bord«; L: »Stopp, wichtige Mitteilung«; P: »Schiff verlässt binnen 24 Stunden den Hafen« (Blauer Peter); V: »Hilfe benötigt«]
- 25 die Zahlenwimpel *m*
- 26 der Signaltuch und Antwortwimpel
- 27 die Hilfsstander *m*

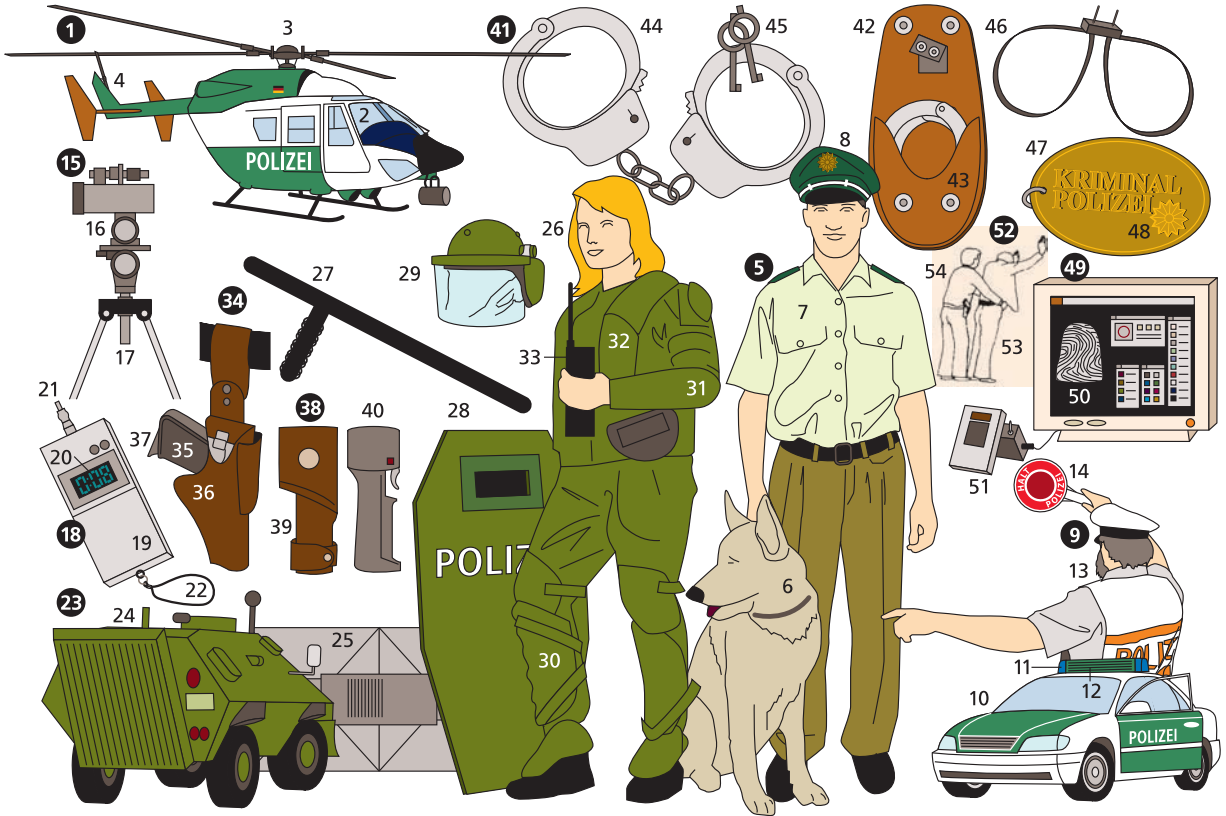

1–54 der Polizeivollzugsdienst

- 1 **der Polizeihubschrauber**
(Verkehrshubschrauber) zur Überwachung aus der Luft *f*
- 2 die Pilotenkanzel
- 3 der Rotor (Hauptrotor)
- 4 der Heckrotor
- 5 **der Polizeihundeinsatz**
- 6 der Polizeihund
- 7 die Uniform
(die Dienstkleidung)
- 8 die Dienstmütze, eine Schirmmütze mit Kokarde *f*
- 9 **die Verkehrskontrolle**
einer motorisierten Verkehrsstreife *f* (10–22)
- 10 der Streifenwagen
- 11 das Blaulicht
- 12 der Lautsprecher
- 13 der Streifenbeamte
- 14 der Verkehrsregelungsstab mit Lichtsignal *n* und Stoppmarkierung *f* (*ugs.* die Polizeikelle)
- 15 **die Geschwindigkeitskontrolle**
- 16 die Laserpistole zur Geschwindigkeitsermittlung *f*
- 17 das Teleskoprohr zur Fixierung *f*

- 18 **die Alkoholkontrolle**
- 19 das Alkoholmessgerät
- 20 die Displayanzeige des Promillewertes *m*
- 21 das Mundstück
- 22 die Haltekordel
- 23 **der Demonstrationseinsatz**
- 24 der Sonderwagen
- 25 das Sperrgitter (Abspergitter)
- 26 die Polizeibeamtin in Schutzkleidung *f*
- 27 der Polizeistock (*ugs.* der Gummiknüppel)
- 28 der Schutzschild
- 29 der Schutzhelm
- 30 der Schienbeinschutz
- 31 der Ellenbogenschutz
- 32 die Schutzweste (Splitterschutzweste, ballistische Schutzweste)
- 33 das Funkgerät
- 34 **die Dienstpistole**
- 35 der Pistolengriff
- 36 das Schnellziehholster (die Pistolentasche)
- 37 das Pistolenmagazin
- 38 **die Sprühpistole**
- 39 das Holster zur Befestigung *f* am Gürtel *m*

- 40 die Sprühpistole mit Pfefferspray *n*
- 41 **die Handfessel**
(die Handschelle) (42–46)
- 42 die Handfesseltasche zur Befestigung *f* am Gürtel *m*
- 43 der Druckknopf
- 44 die Handfessel aus Metall *n*
- 45 der Schlüssel für die Handfessel *f*
- 46 die Einweghandfessel aus Plastik *n*
- 47 die Dienstmarke der Kriminalpolizei *f*
- 48 der Polizeistern
- 49 **der Fingerabdruckvergleich**
(die Daktyloskopie)
- 50 der Fingerabdruck auf dem Bildschirm *m* des Computers *m*
- 51 der Fingerabdruckscanner zum Digitalisieren der Fingerabdrücke *m*
- 52 **die körperliche Durchsuchung**
(die Leibesvisitation)
- 53 der Verdächtige
- 54 der Kriminalbeamte in Zivilkleidung *f*

1–46 die Kindertagesstätte

(Kita; *Arten*: der Kindergarten, die Kinderkrippe, der Kinderhort)

- 1 die Erzieherin
(die Kindergärtnerin)
- 2 das Vorschulkind
- 3 die Bastelarbeit
- 4 der Kleister
- 5 das Wassermalbild
(Wasserfarbbild)
- 6 der Wasserfarbkasten
(Wassermalkasten)
- 7 der Malpinsel
- 8 das Wasserglas
- 9 das Puzzle
- 10 das Puzzlestück
(das Puzzleleileil)
- 11 die Buntstifte *m*
- 12 die Knetmasse
(Plastilinmasse)
- 13 Knetfiguren *f*
(Plastilinfiguren)
- 14 das Knetbrett
- 15 die Schultafelkreide
- 16 die Schreibtafel
- 17 die Rechensteine *m*
- 18 der Fasermalstift
(der Fasermaler)
- 19 das Formlegespiel
- 20 die Spielgruppe

21–32 das Spielzeug

- 21 das Kubusspiel
- 22 der mechanische
Baukasten
- 23 die Bilderbücher *n*
- 24 die Babypuppe
- 25 der Puppenwagen
(Puppenkinderwagen)
- 26 der Baldachin
- 27 die Bauklötze *m*
- 28 das Holzhaus
- 29 die Holzisenbahn
- 30 der Puppensportwagen
- 31 der Schaukelteddy
- 32 die Ankleidepuppe
- 33 das Kindergartenkind
- 34 die Garderobe

35–41 die Ruheecke

- (der Ruhebereich)
- 35 die Hängematte
 - 36 das Matratzenlager
 - 37 die Kuschkelkissen *n*
 - 38 der Stoffhund,
ein Kuschkeltier *n*
 - 39 die Masken *f*
 - 40 der Teddybär (der Teddy)
 - 41 die Kommode

42–46 die Bewegungsecke

- (der Bewegungsbereich)
- 42 das Turnseil
 - 43 das Rollbrett
 - 44 der Gymnastikball
 - 45 die Turnmatte
 - 46 die Sprossenwand

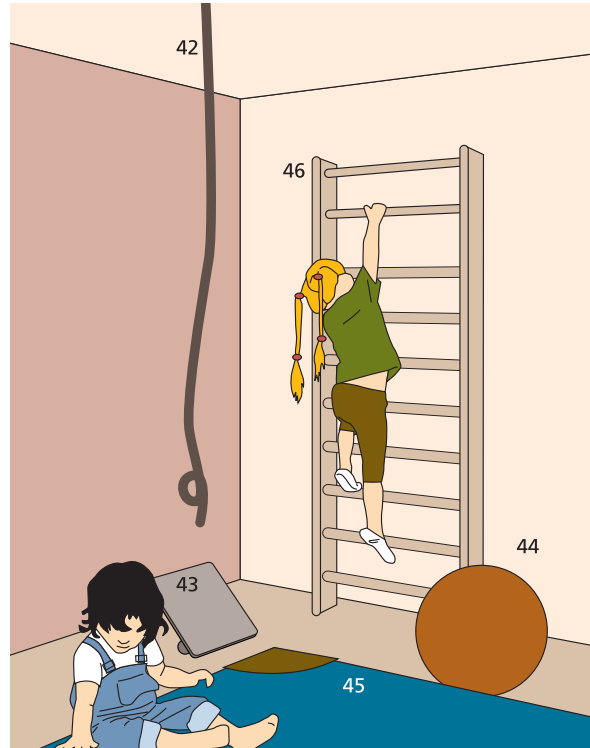
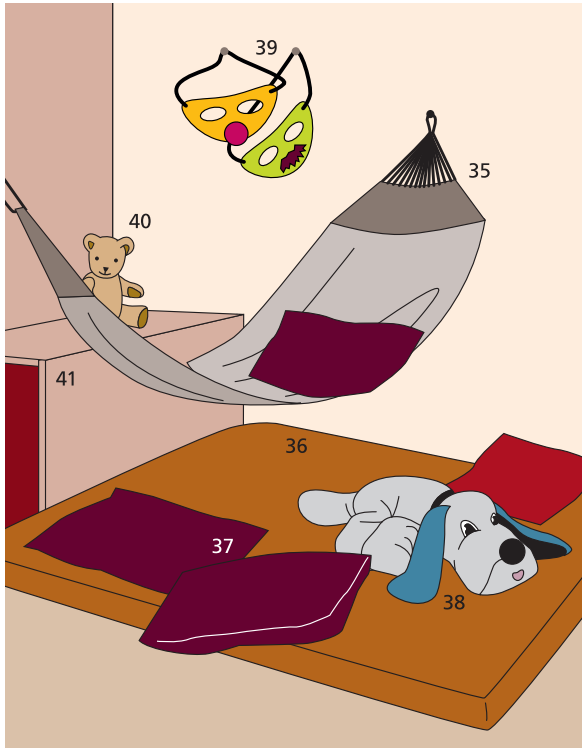
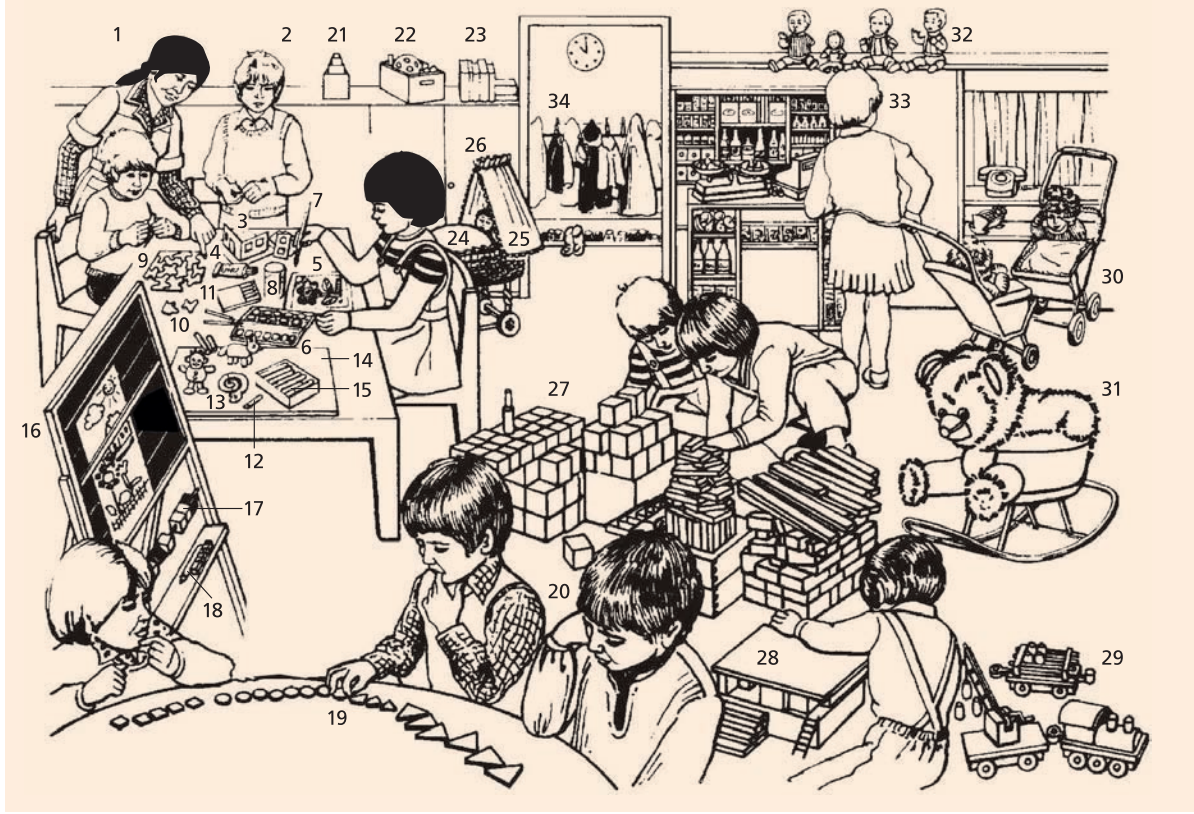

- 1–46 **das Klassenzimmer**
(der Klassenraum)
einer Grundschule *f*
- 1 der Vierertisch
 - 2 die Schüler *m*
in Gruppenanordnung *f*
 - 3 das Melden durch
Heben *n* der Hand *f*
 - 4 der Lehrer
- 5–8 **der Lehrertisch**
- 6 das Klassenbuch
 - 7 die Schreibschale
 - 8 die Schreibunterlage
 - 9 der Zeigestock
 - 10 die dreiflügelige Tafel
(Schultafel, Wandtafel)
 - 11 der Kartenhalter
 - 12 die Kreideablage
 - 13 die Kreide
 - 14 die Tafelzeichnung
 - 15 die Schemazeichnung
 - 16 die umklappbare
Seitentafel
 - 17 die Projektionsfläche
(die Projektionswand)
 - 18 das Winkellineal
 - 19 der Winkelmesser
 - 20 die Gradeinteilung
 - 21 der Tafelzirkel
(Kreidezirkel)
 - 22 die Schwammschale
 - 23 der Schwamm
 - 24 der Klassenschrank
 - 25 die Wandkarte
 - 26 die Backsteinwand
 - 27 die Fenstermalerei
mit Fingerfarben *f*
 - 28 die Schülerzeichnungen *f*
- 29 **der Schulranzen**
(Ranzen)
- 30 das Vorfach
- 31 der Trageriemen
(Tragriemen,
Schulterriemen)
- 32 **die Schultasche**
(die Schulmappe,
der Schulranzen)
- 33 der Tragegriff
- 34 der Schulterriemen
(Trageriemen,
Tragriemen)
- 35–40 **die Federtasche,**
die Federmappe,
das Federmäppchen
- 36 der Reißverschluss
- 37 der Füllfederhalter
(der Füller)
- 38 der Bleistift
(Zeichenstift)
- 39 der Filzstift
- 40 der Buntstift
(Zeichenstift)
- 41 der Wachsmalstift
- 42 das Ringbuch
(der Ringhefter)
- 43 das Lesebuch
- 44 das Rechtschreibungs-
buch
- 45 das Übungsheft
- 46 das Schreibheft
- 47–85 **der Werkraum**
einer Hauptschule *f*
- 47 der Werk Tisch
 - 48 die Schraubzwinge
 - 49 der Zwingenknebel
 - 50 die Schere
 - 51 die Klebefläche
 - 52 die Klebstofftube
 - 53 der Tubenverschluss
 - 54 die Laubsäge
 - 55 das Laubsägeblatt
 - 56 die Holzraspel
 - 57 das eingespannte
Holzstück
 - 58 der Leimtopf
 - 59 der Leimpinsel
 - 60 der Hocker
 - 61 der Kehrbesen
 - 62 die Kehrschaufel
 - 63 die Scherben *f*
 - 64 der elektrische
Emaillierofen
 - 65 der Kupferrohling
 - 66 das Emailpulver
 - 67 das Haarsieb
- 68–81 **die Schülerarbeiten *f***
- 68 die Tonfiguren
 - 69 der Fensterschmuck
aus farbigem Glas *n*
 - 70 das Glasmosaikbild
 - 71 das Mobile
 - 72 der Drachen
(Flugdrachen)
 - 73 die Holzkonstruktion
 - 74 die Flechtarbeit
aus Draht *m*
 - 75 Kasperlefiguren *f*
 - 76 Tonmasken *f*
 - 77 gegossene Kerzen *f*
 - 78 die Holzschnitzerei
 - 79 der Tonkrug
 - 80 geometrische Formen *f*
 - 81 das Holzspielzeug
- 82–85 **das Arbeitsmaterial**
- 82 der Holzvorrat
 - 83 Druckfarben *f*
für Holzschnitte *m*
 - 84 die Malpinsel *m*
 - 85 der Gipssack

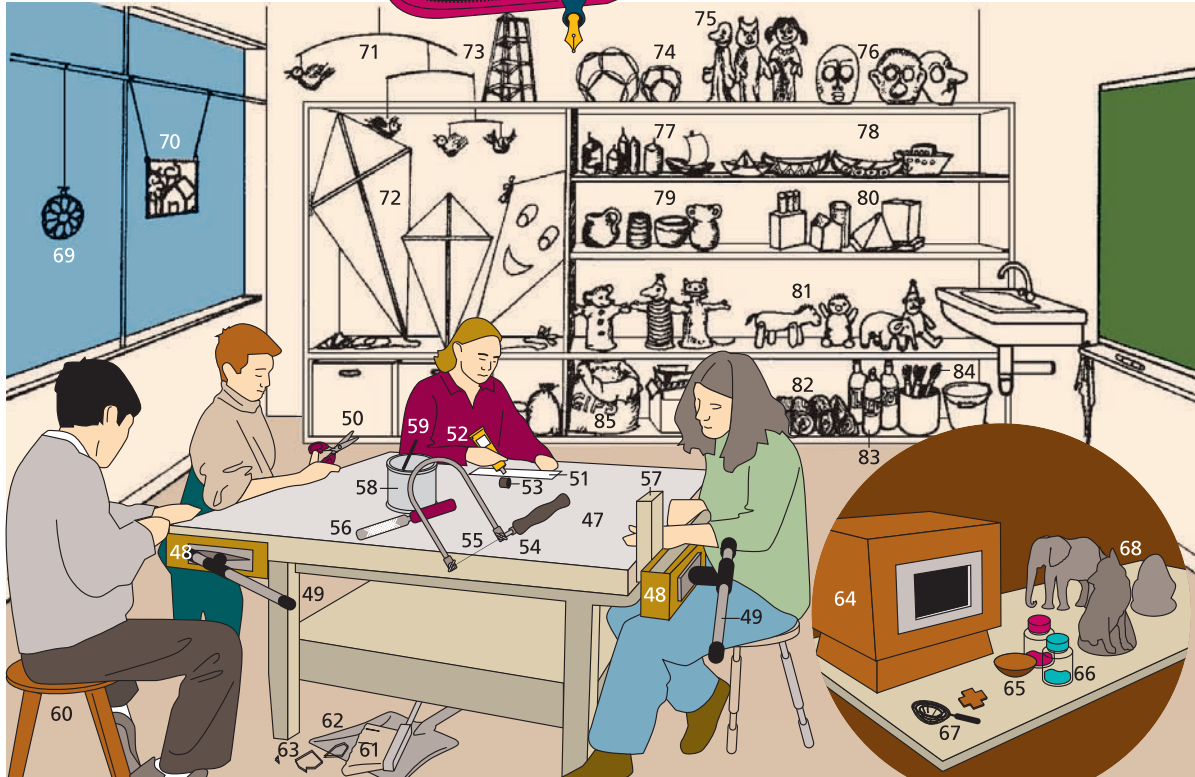
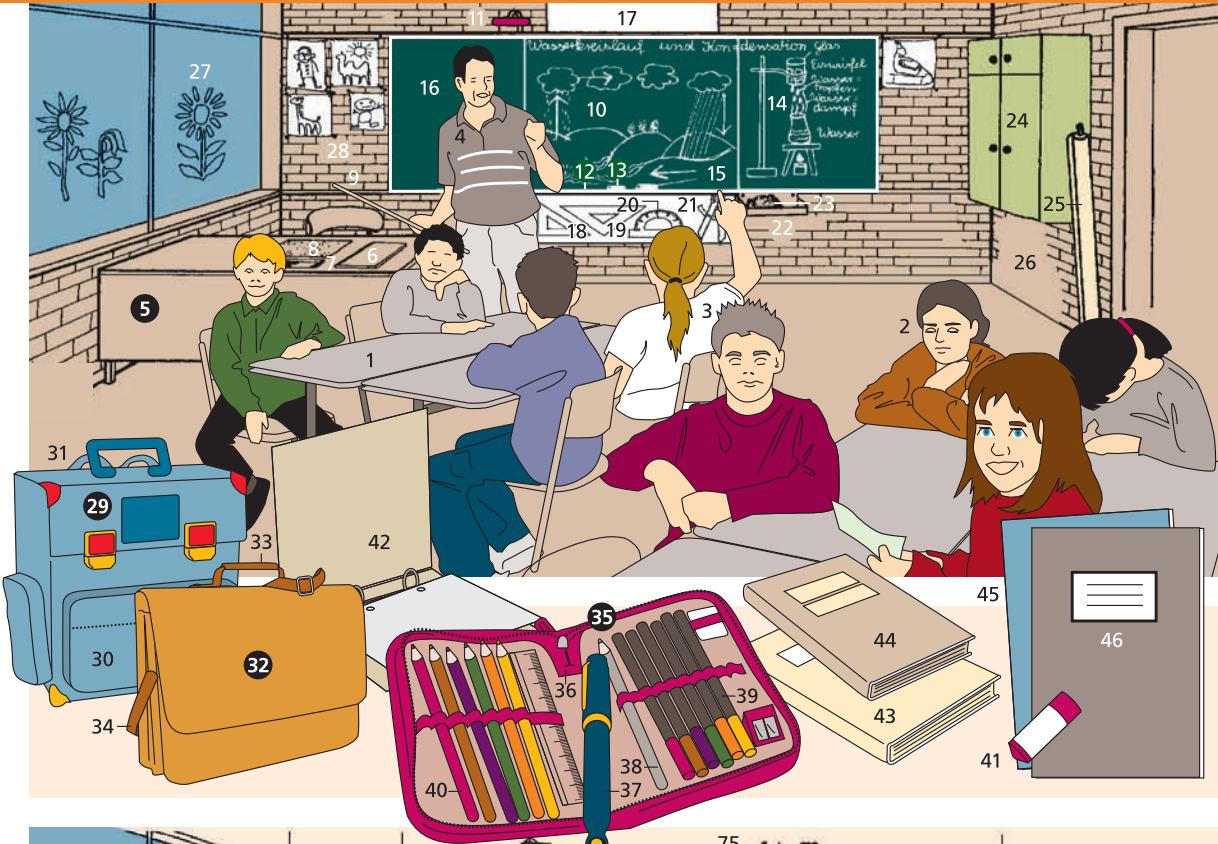

- 1–40 die weiterführende Schule**
(*Arten:* das Gymnasium, die Realschule, die Hauptschule, die Gesamtschule)
- 1–13 der Chemieunterricht**
- 1 der Chemiesaal mit ansteigenden Sitzreihen *f*
 - 2 der Chemielehrer
 - 3 der Experimentiertisch
 - 4 der Wasseranschluss
 - 5 die gekachelte Arbeitsfläche
 - 6 das Ausgussbecken
 - 7 der Videomonitor, ein Bildschirm *m*
 - 8 der Schülertisch mit Experimentiereinrichtung *f*
 - 9 der Stromanschluss (die Steckdose)
 - 10 **der Overheadprojektor** (Tageslichtprojektor) (11 u. 12)
 - 11 die Auflagefläche für Transparente *n* und Folien *f*
 - 12 die Projektionsoptik mit Winkelspiegel *m*
 - 13 der Projektionstisch
 - 14 **der Vorbereitungsraum für den Biologieunterricht** *m*
 - 15 das Skelett (das Gerippe)
 - 16 die Schädelammlung mit Nachbildungen *f* und Abgüssen *m* von Schädeln *m* sowie Kalotten *f* (Schädeldächern *n*) verschiedener Entwicklungsstufen *f* des Menschen *m*
 - 17 der Präpariertisch
 - 18 die Chemikalienflaschen *f*
 - 19 der Gasanschluss
 - 20 die Petrischale
 - 21 der Messzylinder
 - 22 die Arbeitsbogen *m* (das Lehrmaterial)
 - 23 das Lehrbuch
 - 24 die bakteriologischen Kulturen *f*
 - 25 der Brutschrank
 - 26 der Probierglastrockner
 - 27 die Gaswaschflasche
 - 28 die Wasserschale
 - 29 der Ausguss
 - 30 **das Sprachlabor**
 - 31 die Wandtafel
 - 32 die Lehrereinheit mit dem zentralen Schaltpult *n*
 - 33 der Kopfhörer
 - 34 das Mikrofon
 - 35 die Ohrmuschel
 - 36 der gepolsterte Kopfhörerbügel
 - 37 der Kassettenrekorder für die Lehrkassette *f*
 - 38 der Lautstärkereger für die Schülerstimme *f*
 - 39 der Lautstärkereger für das Lehrprogramm *n*
 - 40 die Bedienungstasten *f*

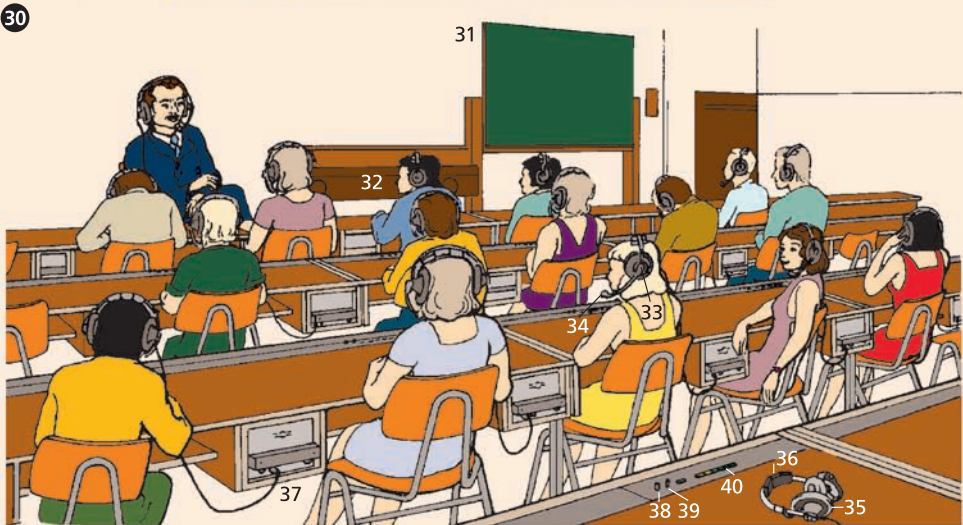
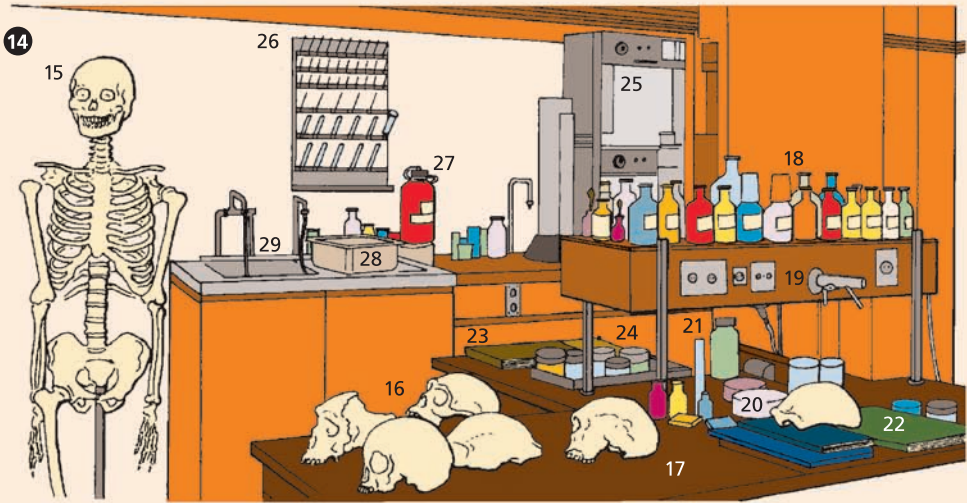
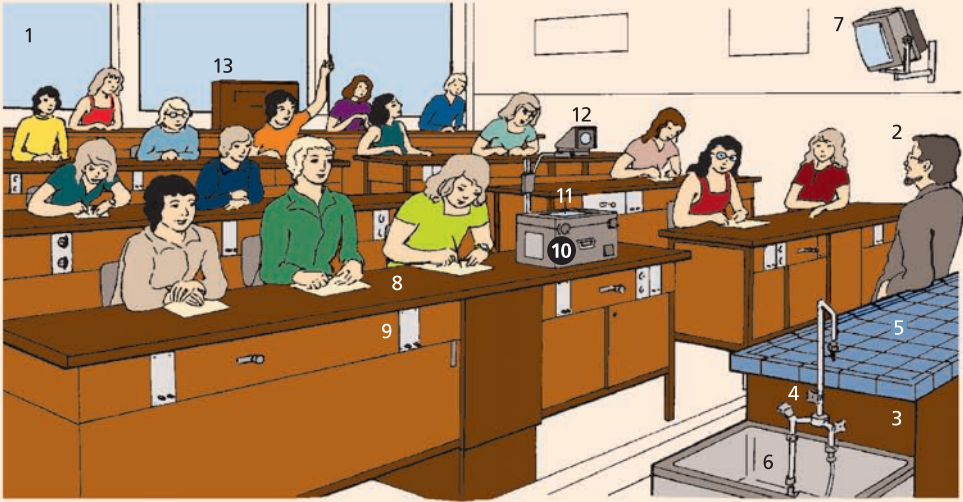

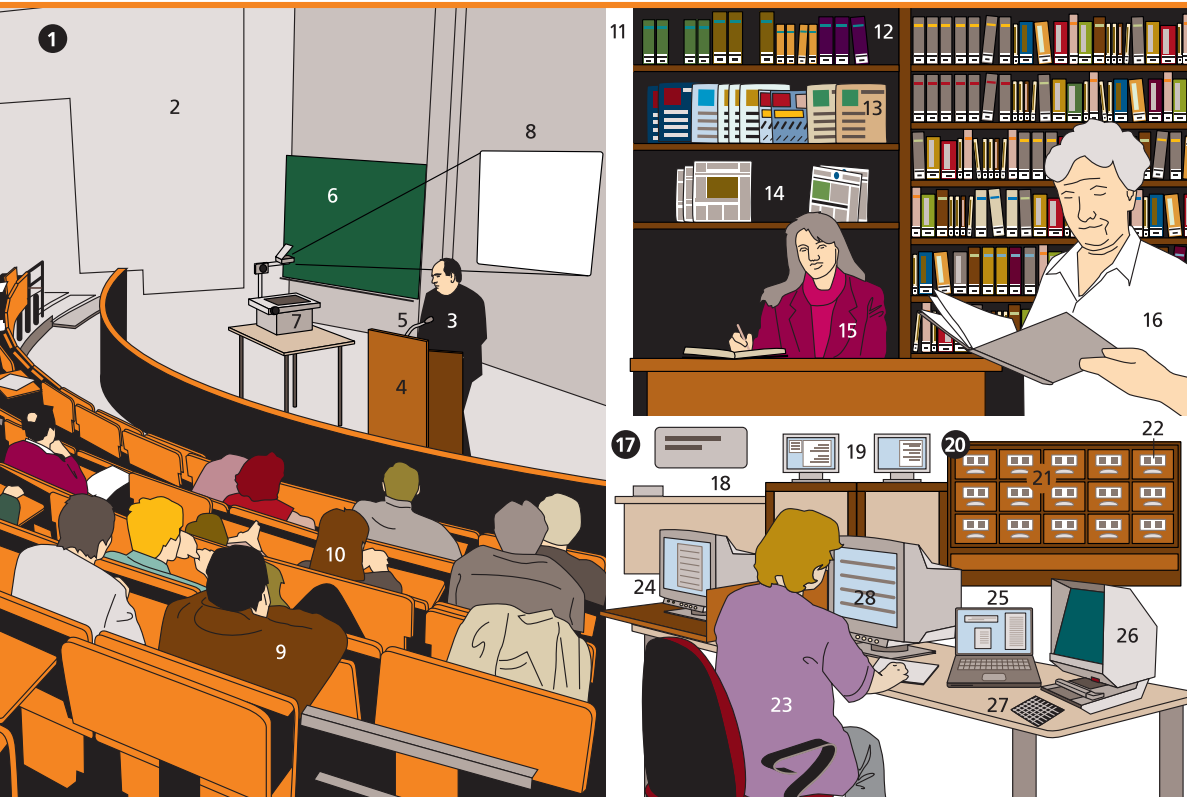

1–28 die Universität
(die Hochschule;
ugs.: die Uni)

1 die Vorlesung

2 der Hörsaal
(das Auditorium)

3 der Dozent,
ein Hochschullehrer *m*

4 der *od.* das Katheder
(das Vortragspult)

5 das Mikrofon

6 die Tafel mit automa-
tischer Steuerung *f*
7 der Overheadprojektor

8 die Projektionswand

9 der Student
(der Studierende)

10 die Studentin
(die Studierende)

11–28 die Universitätsbibliothek

11 das Bücherregal

12 der Präsenzbestand

13 das Zeitschriftenregal
mit Zeitschriften *f*

14 das Zeitungsregal

15 die Bibliothekarin
am Auskunftspult *m*

16 die Bibliotheksangestellte

17 die Ausleihe

(der Ausleihbereich)

18 das Ausleihpult

19 das Ausleihterminal,
ein Computer *m*
zur Verbuchung *f*
entliehener Medien *n*

20 der Zettelkasten-katalog

21 der Karteischränk

22 der Karteikasten
(Zettelkasten)

23 die Bibliotheksbenutzerin

24 das Benutzerterminal,
ein Computer *m* für
die Recherche in
den EDV-Katalogen *m*
und mit Zugang *m*
zum Internet *n*

25 der *od.* das Laptop
(das Notebook),
ein tragbarer Computer

26 das Mikrofiche-Lesegerät

27 der Mikrofiche

28 das Bestellterminal,
ein Computer *m* für
die Recherche in
den EDV-Katalogen *m*
und die Bestellung
von Medien *n*



- | | | |
|---|---|--|
| 1 das Kuchenbüfett (das Kuchenbuffet) | 17 die Auszubildende | 35 der Bestellblock |
| 2 die Kuchenteller <i>m</i> | 18 die Serviererin (die Bedienung) | 36 die Sahnemaschine |
| 3 die Servietten <i>f</i> | 19 die Servierschürze | 37 das Sahneschälchen |
| 4–6 Plattenkuchen <i>m</i> (Blechkuchen) | 20 das Tablett (Auftraget- tablett, Serviertablett, das Servierbrett) | 38 die Kaffee- und Espresso- maschine |
| 4 der Butterkuchen | 21 das Papierdeckchen | 39 die Dampfdüse zum Aufschäumen <i>n</i> von Milch <i>f</i> |
| 5 der Streuselkuchen | 22 der Cappuccino | 40 die Milchkafeeschale |
| 6 der Pflaumenkuchen | 23 der Eisbecher | 41 die Schalen <i>f</i> für Eis <i>n</i> und Desserts <i>n</i> |
| 7 das Sahnetörtchen (die Sahneschnitte) | 24 das Eisschirmchen zur Dekoration <i>f</i> | 42 der Tresenhocker |
| 8 die Biskuitrolle | 25 der Kaffeehaustresen (26–41) | 43 das Zuckerschälchen |
| 9 der Topfkuchen | 26 der Zeitungshalter | 44 das Milchkännchen (Sahnekännchen) |
| 10 der Tortenheber | 27 die Zeitung | 45 die Kaffeetasse |
| 11 der Berliner (der Berliner Pfannkuchen), ein Spritzkuchen <i>m</i> | 28 die Zeitschriften <i>f</i> | 46 die Untertasse |
| 12 die Obsttorte (Fruchttorte) | 29 der Espresso | 47 der Kaffeehausstuhl |
| 13 die Sahnetorte | 30 der Eiskaffee | 48 der Kaffeehaustisch |
| 14 die Etagere | 31 der Trinkhalm (Strohalm) | 49 die Deckenlampe |
| 15 die Praline | 32 das Teegedeck | 50 der Tresenfluter, eine Tresenbeleuchtung <i>f</i> |
| 16 das Gebäck | 33 die Registrierkasse | 51 die Hängelampe |
| | 34 der Kassenbon | 52 die Pflanzendekoration |

**1–36 das Restaurant**

(die Speisegaststätte,
das Speiselokal; *ähnl.*:
das Wirtshaus, Gasthaus)

1–11 der Ausschank

(die Theke, das Büfett,
das Buffet)

- 1 der Bierdruckapparat
- 2 der Zapfhahn
- 3 der Bierdeckel
(der Bieruntersetzer)
- 4 die Tropfplatte
- 5 das Bierglas
- 6 der Bierschaum
(die Blume)
- 7 der Bierkrug
- 8 der Büfettier
- 9 das Gläserregal

10 das Flaschenregal

11 der Tellerstapel

12 der drehbare Barstuhl

13 der Standascher
(der Standaschenbecher)

14 die Säule

15 **der Kleiderständer**
(Garderobenständer)
(16 u. 17)

16 der Huthaken

17 der Kleiderhaken

18 der Mantel

19 der Wandventilator
(der Wandlüfter)

20 die Tür

21 die Hausordnung

22 das Stück Kuchen *m*
zum Dessert *n*
(Nachtisch *m*,
Nachspeise *f*)

23 die Weinflasche

24 das Weinglas

25 die Bedienung

(die Kellnerin,
die Serviererin, *schweiz.*
die Saaltochter; *männl.*:
der Kellner, der Ober)

26 das Tablett

27 der Bierwärmer

28 das Gedeck

29 die Speisekarte

30 die Deckenbeleuchtung

31 **die Menage**
(32–34)

32 der Zahnstocherbehälter

33 der Salzstreuer

34 der Pfefferstreuer

35 der Tischaschenbecher

36 der Gast



1–49 das Selbstbedienungsrestaurant

(SB-Restaurant, die Selbstbedienungsgaststätte, SB-Gaststätte)

- 1 die Speisen- und Getränkeübersicht
- 2 der Tablettstapel
- 3 die Trinkhalme *m*
- 4 die Servietten *f*
- 5 die Besteckentnahmefächer *n*
- 6 die Gläser *n*
- 7 die Tablettablage

8 der Kühltresen

- 9 das Honigmelonenstück
- 10 der Salatteller
- 11 der Käseteller
- 12 das Fischgericht
- 13 das belegte Brötchen
- 14 das Fleischgericht mit Beilagen *f*
- 15 das halbe Hähnchen
- 16 das Rohkostmenü
- 17 der Früchteteller

18 das Getränkefach

- (19–21)
- 19 die Milch im Tetra Pak® *m*, einer Kartonverpackung *f* für flüssige Lebensmittel *n*
- 20 die Mineralwasserflasche
- 21 der Fruchtsaft
- 22 die Küchendurchreiche
- 23 das warme Gericht
- 24 die Kasse
- 25 die Kassiererin
- 26 der Pächter (der Chef)
- 27 die Kundin, die Restaurantbesucherin
- 28 die Barriere

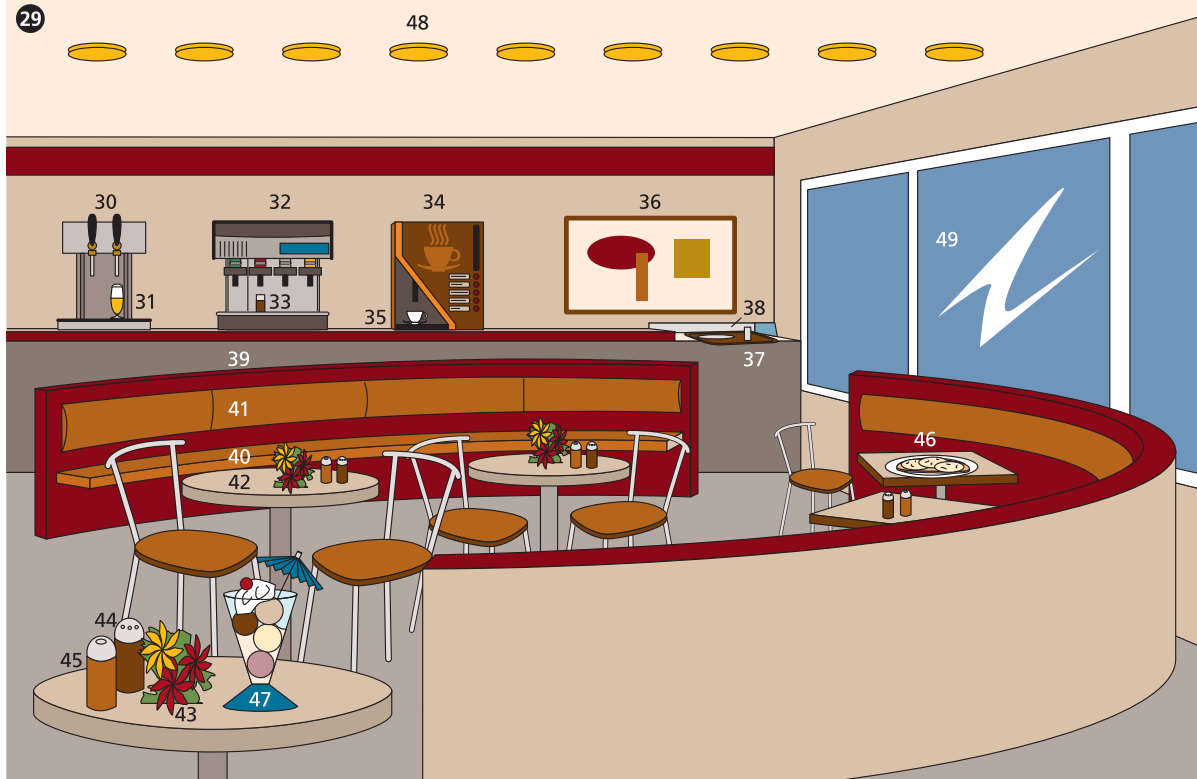

- | | | | |
|----|---|----|--|
| 29 | der Speiseraum | 38 | das Fließband in die Küche <i>f</i> |
| 30 | der Bierzapfapparat | 39 | die gepolsterte Sitzbank |
| 31 | das Bierglas | 40 | die Sitzbank |
| 32 | der Getränkespender (der Getränkeautomat) für Kaltgetränke <i>n</i> | 41 | die Rückenlehne |
| 33 | das Glas Cola <i>f od. n</i> | 42 | der Tisch |
| 34 | der Getränkespender (der Getränkeautomat) für Heißgetränke <i>n</i> | 43 | der Tischschmuck (Blumenschmuck) |
| 35 | die Tasse Kaffee <i>m</i> | 44 | der Salzstreuer |
| 36 | die gerahmte Grafik, eine Wanddekoration <i>f</i> | 45 | der Pfefferstreuer |
| 37 | die Ablage für Tablett <i>n</i> mit schmutzigem Geschirr <i>n</i> | 46 | das Käsebrod |
| | | 47 | der Eisbecher |
| | | 48 | die Deckenstrahler <i>m</i> |
| | | 49 | das Fenster |



1–27 die Lobby

(das Foyer, das Vestibül,
der Empfangsraum,
die Eingangshalle)

1 der Portier

2 die Postablage mit
den Postfächern *n*

3 das Schlüsselbrett

4 die Kugelleuchte

5 der Nummernkasten

6 das Telefon mit
Lichtrufsignal *n*

7 der Empfangschef

8 der Computer mit
den gespeicherten
Daten *pl* der Gäste *m*

9 der Zimmerschlüssel

10 das Nummernschild
mit der Zimmernummer *f*

11 die Hotelrechnung

12 der Anmeldeblock mit
den Anmeldeformularen *n*
(Meldezetteln *m*)

13 der Reisepass

14 der Hotelgast

15 der Leichtkoffer

16 das Wandschreibpult
(Wandpult)

17 der Hausdiener

18 der Hotelboy

(Boy, der Hotelpage, Page)

19 der Hoteldirektor

20 der Speisesaal (*ähnl.*:
das Hotelrestaurant)

21 der Kronleuchter,
eine mehrflammige
Leuchte *f*

22 die Kaminecke

23 der Kamin

24 der *od.* das Kaminsims

25 das Kaminfeuer,
ein offenes Feuer

26 der Klubsessel

27 der Gummibaum

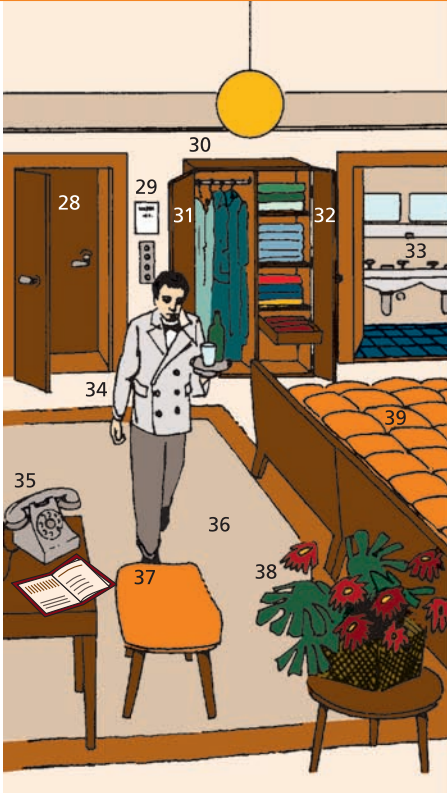

28–39 das Doppelzimmer mit Bad *n*,
ein Hotelzimmer

- 28 die Doppeltür
- 29 die Klingeltafel
- 30 der Kleiderschrank
- 31 das Kleiderabteil
- 32 das Wäscheabteil
- 33 das Doppelwaschbecken
- 34 der Zimmerkellner
- 35 das Zimmertelefon
- 36 der Veloursteppich
- 37 der Sitzhocker
- 38 das Blumenarrangement
- 39 das Doppelbett

40 der Gesellschaftsaal
(Festsaal)

- 41–44 **die Tischgesellschaft,**
eine geschlossene Gesellschaft,
bei einem Festessen *n*
(Festmahl *n*, Bankett *n*)
- 41 der Festredner
beim Trinkspruch *m*
(Toast *m*)
- 42 der Tischnachbar von 43
- 43 der Tischherr von 44
- 44 die Tischdame von 43
- 45 das Bartrio (die Barband)
- 46 der Stehgeiger
- 47 das Paar beim Tanzen *n*
(das Tanzpaar)
- 48 der Ober (der Kellner)
- 49 das Serviertuch

50 die Hotelbar

- 51 die Bartheke (Theke)
- 52 der Barhocker
- 53 die Fußleiste
- 54 der Bargast
- 55 die Zigarette
- 56 der Aschenbecher
- 57 das Cocktailglas
- 58 das Whiskyglas
- 59 der Eisbehälter
- 60 der Sektkorken
- 61 der Sektkübel
(der Sektkühler)
- 62 die Bardame
(die Barfrau)
- 63 der Cocktailshaker
(der Mixbecher)
- 64 das Messglas
- 65 das Flaschenbord
- 66 das Gläserregal
- 67 die Spiegelverkleidung
- 68 der Barmixer
(der Barkeeper)

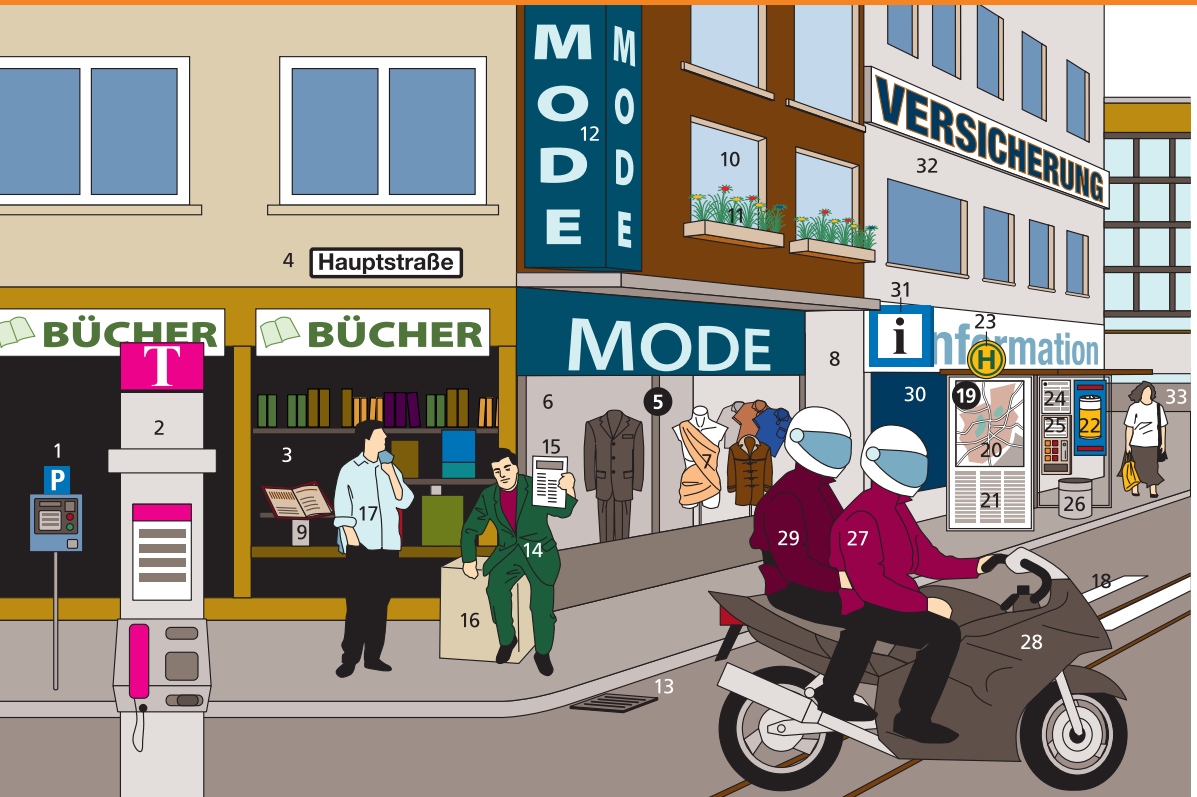

- | | | |
|--|--|---|
| 1 der Parkautomat | 14 der Zeitungsverkäufer | 27 der Motorradfahrer |
| 2 die Telefonsäule | 15 die Zeitung | 28 das Motorrad |
| 3 die Buchhandlung | 16 die Zeitungsbox (der Zeitungskasten) | 29 der Beifahrer (der Sozius) |
| 4 das Straßenschild mit dem Straßennamen <i>m</i> | 17 der Passant | 30 die Touristeninformation |
| 5 der Herrenausstatter (6–8) | 18 der Fußgängerüberweg (der Zebrastreifen) | 31 das Touristen- informationsschild |
| 6 das Schaufenster | 19 die Straßenbahn- haltestelle (20–26) | 32 das Versicherungsbüro |
| 7 die Schaufenster- dekoration | 20 der Stadtplan | 33 die Passantin |
| 8 der Eingang | 21 die Legende | |
| 9 die Schaufensterauslage | 22 die beleuchtete Werbetafel | |
| 10 das Fenster | 23 das Haltestellenschild | |
| 11 der Blumenkasten | 24 der Straßenbahnfahrplan | |
| 12 die Leuchtreklame | 25 der Fahrscheinautomat | |
| 13 der Gully | 26 der Abfallkorb (der Abfallbehälter, der Papierkorb) | |

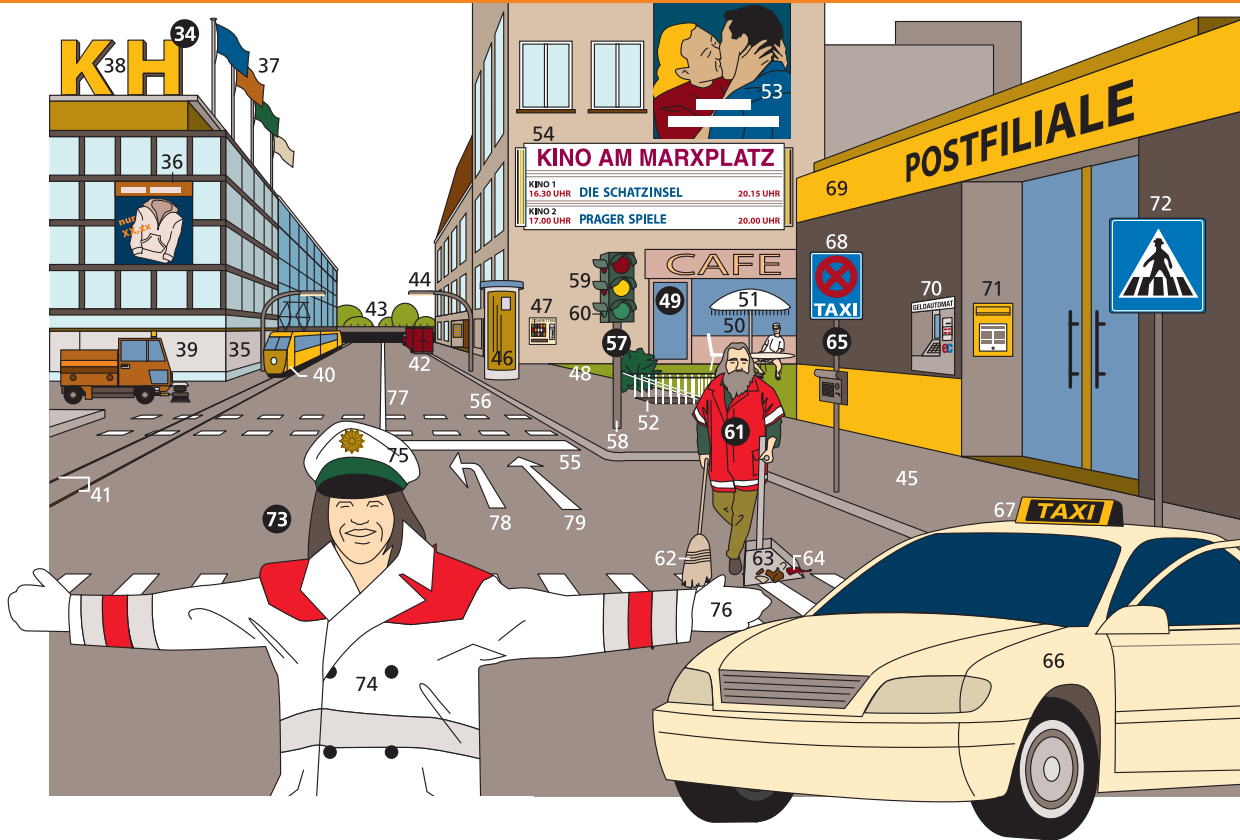
**34 das Kaufhaus**

(Warenhaus,
das Magazin)
(35–38)

35 die Schaufensterfront**36 die Werbetafel****37 die Beflaggung****38 die Dachwerbung**

aus Leuchtbuchstaben *m*

39 der Straßenkehrwagen

mit runden Kehrbesen *m*

40 der Straßenbahnzug

(die Straßenbahn)

41 die Straßenbahnschienen**42 der Möbelwagen****43 die Straßenüberführung****44 die Straßenbeleuchtung,
eine Straßenlampe *f*****45 der Bürgersteig****46 die Litfaßsäule****47 der Zigarettenautomat****48 die Fußgängerzone****49 das Straßencafé (50–52)****50 die Sitzgruppe****51 der Sonnenschirm****52 die Treppe zu
den Toiletten *f*****53 das Werbeplakat****54 die Kinoprogramm-
anzeige****55 die Haltelinie****56 die Fußgänger-
wegmarkierung****57 die Verkehrsampel****58 der Ampelmast****59 die Lichtzeichenanlage****60 die Fußgänger-
lichtzeichen *n*****61 der Straßenkehrer**

(62 u. 63)

62 der Straßenbesen

(Kehrbesen)

63 die Straßenkehrschaukel

(Kehrschaukel)

**64 der Abfall (der Straßen-
schmutz, der Kehrriecht)****65 der Taxistand**

(Taxenstand) (66–68)

**66 das Taxi (die Taxe,
schweiz. der Taxi)****67 das Taxischild****68 das Verkehrszeichen**

»Taxenstand« *m*

69 die Postfiliale**70 der EC-Automat****71 der Briefkasten****72 das Verkehrszeichen**

»Fußgängerüberweg« *m*

**73 die Verkehrspolizistin
bei der Verkehrsregelung *f***

(74–76)

74 der Mantel**75 die Mütze****76 das Handzeichen****77 die Fahrbahnbegrenzung****78 der Einordnungspfeil**

»links abbiegen«

79 der Einordnungspfeil

»geradeaus«

- 1–10 die Abfalltrennung**
(Mülltrennung)
- 1 das Recyclinglogo
 - 2 der grüne Punkt der Firma Duales System Deutschland AG
 - 3 die Biotonne (grüne Tonne; *ähnl.*: die braune Tonne) für organische Abfälle *m*
 - 4 die Wertstofftonne (gelbe Tonne) für Verpackungsmüll *m* mit dem grünen Punkt *m*
 - 5 der gelbe Sack für Verpackungsmüll *m* mit dem grünen Punkt *m*
 - 6 die Restmülltonne (graue Tonne)
 - 7 der Weißglascontainer
 - 8 der Grünglascontainer
 - 9 der Braunglascontainer
 - 10 der Altpapiercontainer
- 11–13 die Müllabfuhr**
- 11 die Mülltonne (Abfalltonne)
 - 12 der Müllwagen (das Müllauto)
 - 13 der Müllwerker (*ugs.*: der Müllmann)
- 14–19 der Recyclinghof**
- 14 der blaue Container mit der Müllpresse *f*
 - 15 der Altkleidercontainer
 - 16 der Schuhcontainer
 - 17 das Fasslager für Altöle *n* und Farben *f*
 - 18 der Behälter für Batterien *f*
 - 19 die Container *m* zur Aufteilung *f* verschiedener Abfallstoffe *m* (Metalle *n*, Holz *n*, Kunststoff *m*)
- 20–28 die Müllverbrennungsanlage**
für die Fernwärme- und Energieerzeugung *f* [Schema]
- 20 der Anlieferungsschacht
 - 21 der Müllbunker
 - 22 der Kran
 - 23 der Aufgabetrichter
 - 24 der Dampferzeuger
 - 25 die Filteranlage
 - 26 der Verbrennungsraum mit dem Rost *m*
 - 27 der Rauchgaswäscher
 - 28 der Schornstein
- 29, 30 die Wiederverwertungsanlage**
(Recyclinganlage)
- 29 die Wertstoffanlieferung
 - 30 die Wertstoffaufbereitung

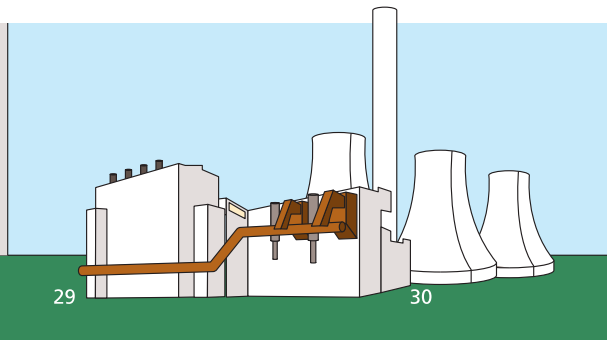
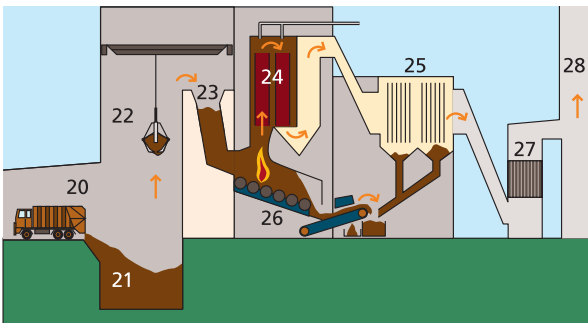
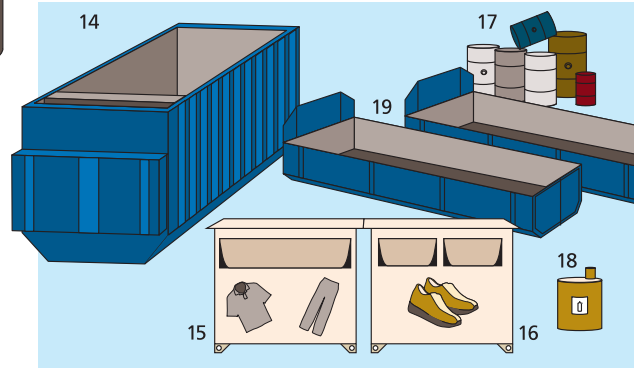
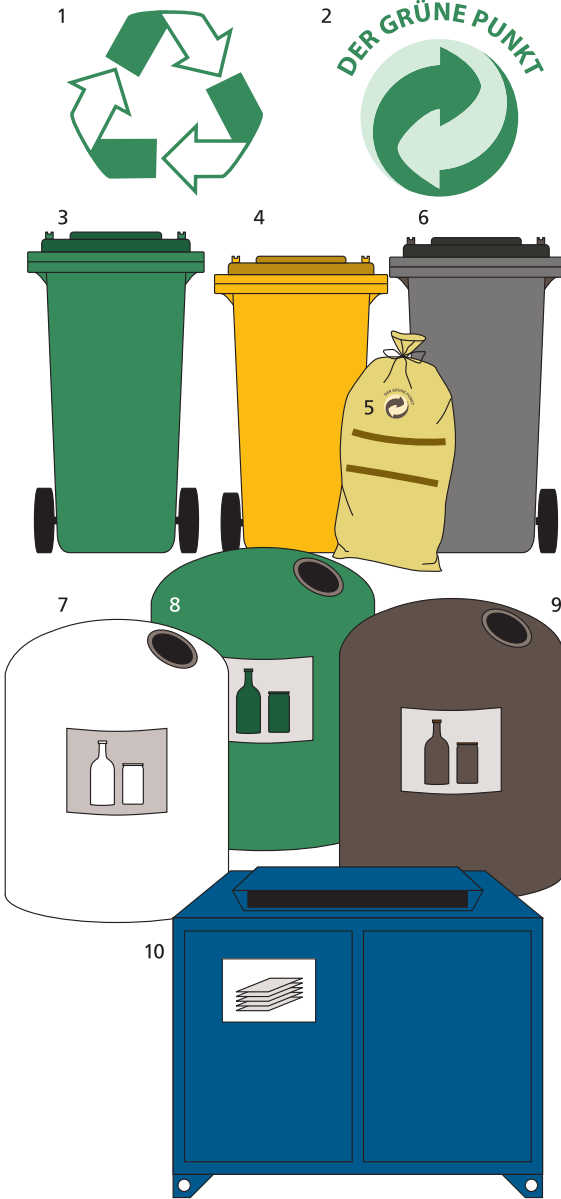

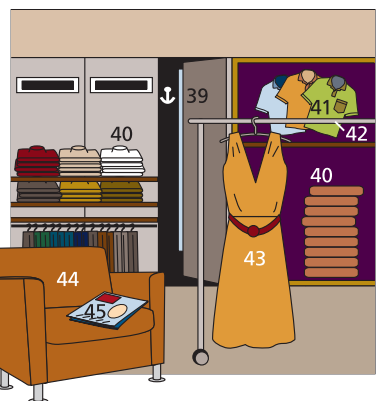
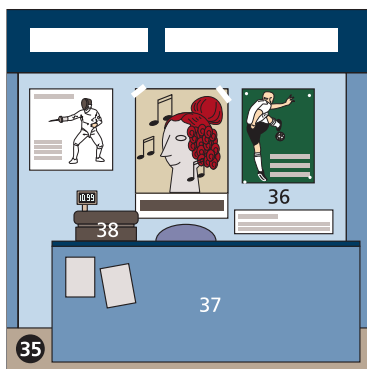
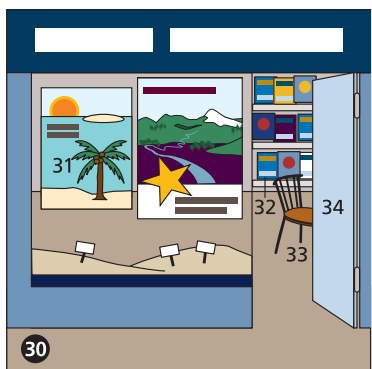

- 1 die elektronische Registrierkasse, eine Scannerkasse (2–7)
- 2 die Tasten *f*
- 3 der Scanner
- 4 der Geldschub (der Geldkasten)
- 5 die Geldfächer *n* für Münzen *f* (Hartgeld *n*) und Geldscheine *m* (Banknoten *f*)
- 6 der Kassenzettel (der Kassenbon, Bon)
- 7 der Zahlbetrag (die registrierte Summe)
- 8 die Eingangstür, eine Drehtür
- 9 die Kassiererin

- 10 die Herrenkonfektionsabteilung, die Abteilung für Herrenbekleidung *f*
- 11 die Hemden *n*
- 12 der Anzug
- 13 das Hemd mit Krawatte *f*
- 14 die sportliche Jacke
- 15 der Hut
- 16 die Schuhvitrine, eine Schauvitrine (die Innenauslage)
- 17 der Blazermantel
- 18 der Auslagentisch
- 19 die Freizeithosen *f*
- 20 die Hosen *f*
- 21 die Damenkonfektionsabteilung, die Abteilung für Damenbekleidung *f*
- 22 der Spiegel
- 23 das Spiegelbild
- 24 die Käuferin, eine Kundin *f*
- 25 der Kleiderständer

- 26 der Dufflecoat, ein dreiviertelanger Mantel *m*
- 27 das Preisschild
- 28 der Feinstrumpf
- 29 die Beinattrappen *f* zur Dekoration *f*
- 30 das Reisebüro
- 31 das Werbeplakat
- 32 das Regal
- 33 der Stuhl
- 34 die geöffnete Tür
- 35 die Theater- und Konzertkasse, eine Kartenvorverkaufsstelle *f* (36–38)
- 36 die Veranstaltungsplakate *n*
- 37 der Bedienungstresen
- 38 die Kasse
- 39 die Ankleidekabine (die Ankleidezelle)

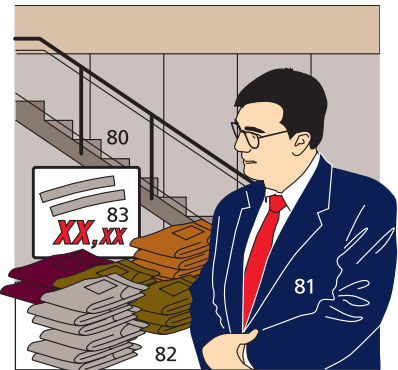
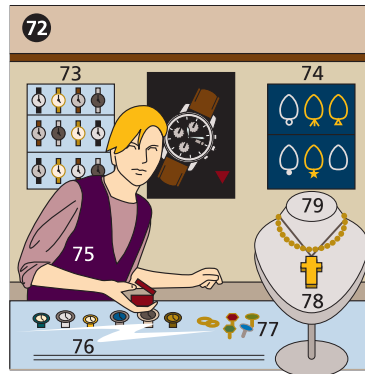
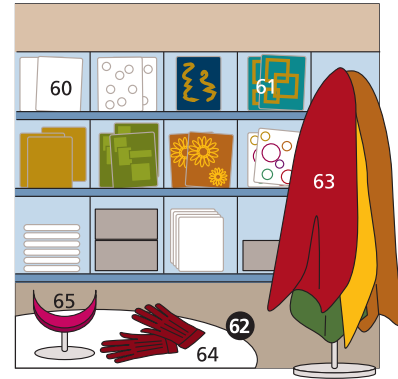
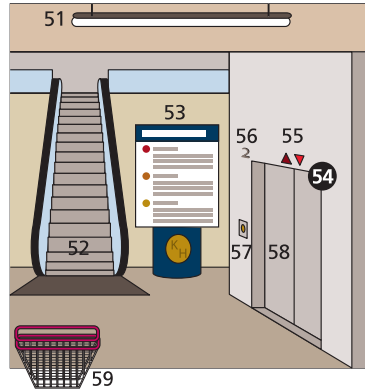
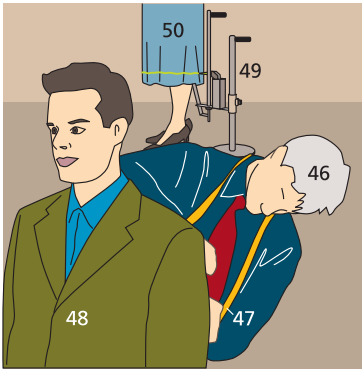

- 40 die gelegte und gestapelte Ware und die gehängte Ware
 41 die dekorierte Ware
 42 die Kleiderstange
 43 das Konfektionskleid (ugs. Kleid von der Stange *f*)
 44 der Sessel
 45 das Modejournal (die Modezeitschrift)
 46 der Schneider beim Abstecken *n*
 47 das Bandmaß, ein aufrollbares Metermaß *n*
 48 der Käufer, ein Kunde *m*
 49 der Rockabrunder (Rockrunder)
 50 der Rock
 51 die Leuchtstoffröhre (die Leuchtstofflampe)
 52 die Rolltreppe
 53 die Informationstafel (Infotafel)

- 54 der Personenaufzug (der Lift) (55–58)
 55 die Fahrtrichtungsanzeigepfeile *m*
 56 der Stockwerkanzeiger
 57 die Steuerung
 58 die Schiebetür
 59 der Warenkorb
 60 die Weißwaren *pl* (Tischwäsche *f* und Bettwäsche *f*)
 61 die Wirkwaren *pl*
 62 die Abteilung für modische Accessoires *n*
 63 die Halstücher *n*
 64 die Lederhandschuhe *m*
 65 die gepolsterte Armauflage für die Handschuhanprobe

- 66 die Stoffabteilung
 67 die Verkäuferin
 68 die Gardinenstoffe *m*
 69 der Stoffballen (Tuchballen)
 70 der Torso zur Dekoration *f*
 71 das drapierte Stoffmuster
 72 die Schmuckwarenabteilung (73–79)
 73 die Uhrenauslage
 74 die Halskettenauslage
 75 die Kundenberaterin
 76 die Verkaufstheke
 77 die Broschen *f*
 78 die Halskette mit dem Kreuzanhänger *m*
 79 die Dekolleté-Attrappe zur Dekoration *f*
 80 die Treppe
 81 der Abteilungsleiter (österr. u. schweiz. der Rayonchef)
 82 der Sondertisch
 83 das Sonderangebotsschild

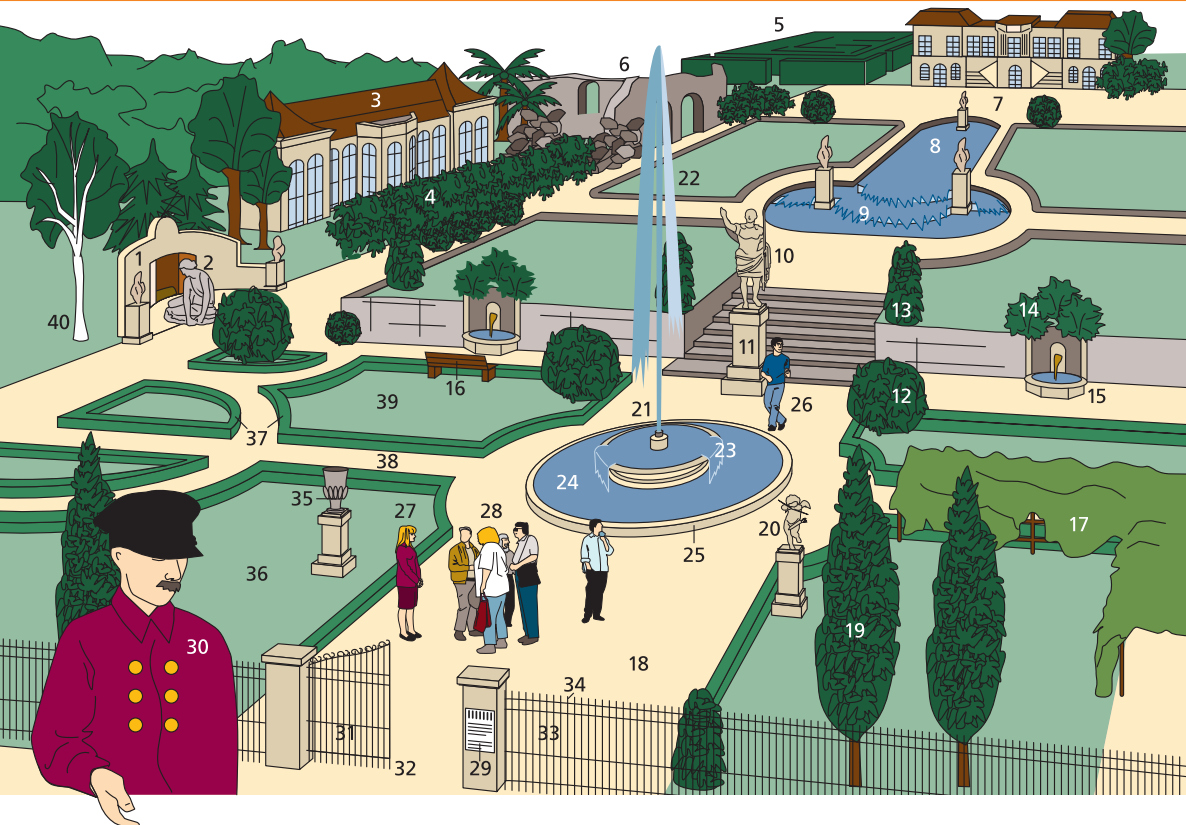

1–40 der barocke Schlosspark,

ein französischer
Garten *m*

- | | | |
|---|--|---|
| 1 die Grotte | 11 der Sockel | 31 das Parktor, ein schmiedeeisernes Gittertor <i>n</i> |
| 2 die Quellnymphe, eine Steinfigur <i>f</i> | 12 der Kugelbaum | 32 der Parkeingang |
| 3 die Orangerie | 13 der Kegelbaum | 33 das Parkgitter |
| 4 das Boskett | 14 der Zierstrauch | 34 der Gitterstab |
| 5 der Irrgarten, ein Labyrinth <i>n</i> aus Heckengängen <i>m</i> | 15 der Wandbrunnen | 35 die Steinvase |
| 6 das Naturtheater | 16 die Parkbank (der Laubengang) | 36 die Rasenfläche (Grünfläche, der Rasen) |
| 7 das Barockschloss | 17 die Pergola | 37 die Wegefassung, eine beschnittene Hecke <i>f</i> |
| 8 die Wasserspiele <i>n</i> (die Wasserkunst) | 18 der Kiesweg | 38 der Parkweg |
| 9 die Kaskade, ein stufenförmiger künstlicher Wasserfall <i>m</i> | 19 der Pyramidenbaum | 39 die Parterreanlage |
| 10 das Standbild (die Statue) | 20 die Amorette | 40 die Birke |
| | 21 der Springbrunnen | |
| | 22 die Fontäne, ein Wasserstrahl <i>m</i> | |
| | 23 das Überlaufbecken | |
| | 24 das Bassin | |
| | 25 der Brunnenrand (die Ummauerung) | |
| | 26 der Spaziergänger | |
| | 27 die Fremdenführerin | |
| | 28 die Touristengruppe | |
| | 29 die Parkordnung | |
| | 30 der Parkwächter | |



41–75 der Landschaftspark,
ein englischer Garten *m*

- 41 die Blumenrabatte
- 42 die Gartenbank
- 43 der Abfallkorb
- 44 die Spielwiese
- 45 der Wasserlauf
- 46 der Steg
- 47 die Brücke
- 48 der bewegliche
Parkstuhl
- 49 das Wildgehege
(Tiergehege)
- 50 der Teich

51–54 das Wassergeflügel

- 51 die Wildente
mit Jungen *n*
- 52 die Gans
- 53 der Flamingo
- 54 der Schwan
- 55 die Insel
- 56 die Seerose
- 57 das Terrassencafé
- 58 der Sonnenschirm
- 59 der Parkbaum
- 60 die Baumkrone
- 61 die Baumgruppe
- 62 die Fontäne
- 63 die Trauerweide
- 64 die moderne Plastik
- 65 das Tropengewächshaus
(Pflanzenschauhaus)
- 66 der Parkgärtner
- 67 der Laubbesen
- 68 die Laubharke

69 die Minigolfanlage
(70 u. 71)

- 70 die Minigolfbahn
- 71 der Minigolfspieler
- 72 die Mutter
mit Kinderkarre *f*
- 73 das Liebespaar
(das Pärchen)
- 74 die Spaziergängerin
- 75 das Kind auf
einem Fahrrad *n*

- 1 **das Affenhaus**
(2 u. 4)
- 2 der Affe
- 3 die Zoobesucherin,
der Zoobesucher
- 4 die Erläuterungstafel
- 5 das Pinguinbecken
- 6 der Pinguin
- 7 das Aquarium
- 8 der Hai
- 9 **die Voliere**
(das Vogelhaus)
(10 u. 11)
- 10 der Ararauna
- 11 der Tukan
- 12 der Übersichtsplan
- 13 **das Giraffengehege,**
ein Freigehege *n*
(eine Freianlage *f*)
(14–16)
- 14 die Giraffe
- 15 das Giraffenhaus
- 16 die Schutzmauer
- 17 der Pandabär
- 18 **das Elefantenhege**
(19–22)
- 19 der Elefant
- 20 das Elefantenhaus
- 21 der Tierpfleger
bei der Fütterung
- 22 das Futter
- 23 das Terrarium
- 24 der Glasschaukasten
- 25 **das Löwengehege**
- 26 der Naturfelsen
- 27 der Wassergraben,
ein Absperrgraben
- 28 die Löwin
- 29 der Löwe
- 30 **das Reptiliengehege**
- 31 die Schlange
- 32 das Krokodil





1 die Drehscheibe

2 der Rundlaufpilz

3 das Kinderfahrrad

4 das Seilhüpfen

(das Seilspringen)

5 das Hüpfseil (Springseil)

6 der Kletterturm

7 die Reifenschaukel

8 der Lkw-Reifen

9 der Hüpfball

10 das Indianerfort

(11–13)

11 die Rundholzleiter

12 der Ausguck

13 die Rutschbahn,

die Rutsche

14 der Abfallkorb

15 der Teddybär

16 die Holzisenbahn

17 das Planschbecken

(18 u. 19)

18 das Segelboot

19 die Spielzeugente

20 der Kinderwagen

21 das Reck

22 der Gokart

23 die Starterflagge

24 die Wippe

25 der Skateboarder

(Skateboardfahrer *m*)

mit dem Skateboard



- 26 das Modellflugzeug
 27 die Doppelschaukel
 28 der Schaukelsitz
 (das Schaukelbrett)
 29 **das Drachen-**
steigen-Lassen (30–32)
 30 der Drachen
 31 der Drachenschwanz
 32 die Drachenschnur
 33 das Spinnennetz

- 34 **das Klettergerüst**
 (35–37)
 35 das Kletterseil
 36 die Strickleiter
 37 das Kletternetz
 38 die Berg-und-Tal-
 Rutschbahn
 39 die Reifendrahtseilbahn
 40 der Sitzreifen
 41 der Roboter
 42 der Traktor, ein Tretauto *n*
 43 das Aufbauhäuschen
 44 die Steckbretter *n*
 45 die Sitzbank (Bank)

- 46 **die Winnetouhütte**
 (47 u. 48)
 47 das Kletterdach
 48 die Fahnenstange
 49 das Spielzeugauto
 50 die Laufpuppe
 51 **der Sandkasten**
 52 der Spielzeugbagger
 53 der Sandberg

- 1–16 das Schachspiel**
(Schach *n*, das königliche Spiel), ein Brettspiel für zwei Spieler *m*
- 1 das Schachbrett**, ein Spielbrett *n*, mit den Schachfiguren *f* in der Ausgangsstellung *f*
- 2** das weiße Feld, ein Schachbrettfeld *n*
- 3** das schwarze Feld, ein Schachbrettfeld *n*
- 4** die weißen Figuren *f* (die Weißen *pl*) als Schachfigurensymbole *n*
- 5** die schwarzen Figuren *f* (die Schwarzen *pl*) als Schachfigurensymbole *n*
- 6** die Buchstaben *m* und Zahlen *f* zur Bezeichnung der Felder *n* bei der Niederschrift *f* (Notation *f*) der Züge *f* von Schachpartien *f* und Schachproblemen *n*
- 7 die Schachfiguren *f*** (Steine *m*)
- 8** der König
- 9** die Dame (die Königin)
- 10** der Läufer
- 11** der Springer
- 12** der Turm
- 13** der Bauer
- 14** die Gangarten *f* (Züge *m*) der einzelnen Figuren *f*
- 15** das Matt (Schachmatt), hier: ein Springermatt *n* [S f3 ≠]
- 16** die Schachuhr, eine Doppeluhr für Schachturniere *n* (Schachmeisterschaften *f*)
- 17–19 das Damespiel**
(Dame)
- 17 das Damebrett**
- 18** der weiße Damestein;
auch: Spielstein *m* für Backgammon-, Puff- und Mühlespiel *n*
- 19** der schwarze Damestein
- 20, 21 das Saltaspiel**
(Salta)
- 21** der Saltastein
- 22** das Spielbrett für das Puffspiel (Puff, Tricktrack) und das Backgammonspiel
- 23–25 das Mühlespiel**
(Mühle)
- 23** das Mühlebrett
- 24** die Mühle
- 25** die Zwickmühle (Doppelmühle)
- 26–28 das Halmaspiel**
(Halma)
- 26** das Halmabrett
- 27** der Hof
- 28** die Halmfiguren *f* (Halmasteine *m*)
- 29 das Würfelspiel**
(das Würfeln, das Knobeln)
- 30** der Würfelbecher (Knobelbecher)
- 31** die Würfel *m* (*landsch.* Knobel *m*)
- 32** die Augen *n*
- 33 das Dominospiel**
(Domino)
- 34** der Dominostein
- 35** der Pasch
- 36 Spielkarten *f***
- 37** die französische Spielkarte (das Kartenblatt)
- 38–45 die Farben *f***
- 38** Kreuz *n* (Treff)
- 39** Pik *n* (Pique, Schippen *n*)
- 40** Herz *n* (Cœur)
- 41** Karo *n* (Eckstein *m*)
- 42–45 die deutschen Farben *f***
- 42** Eichel *f* (Ecker)
- 43** Grün *n*
(Blatt, Gras, Grasen)
- 44** Rot *n* (Herz)
- 45** Schellen *f*

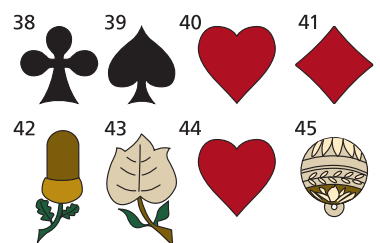
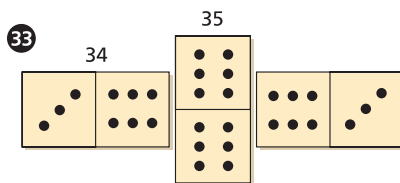
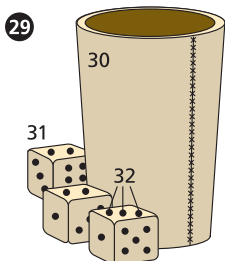
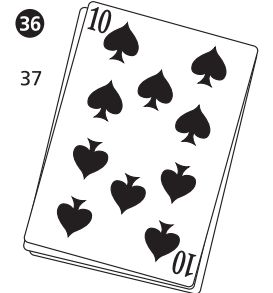
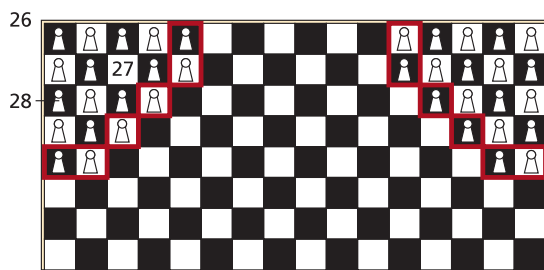
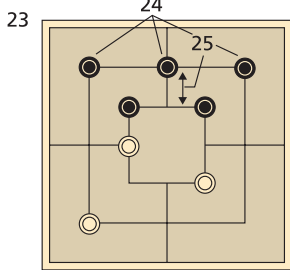
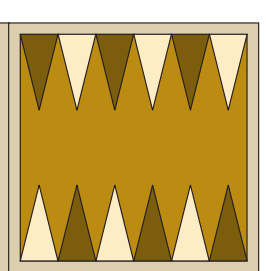
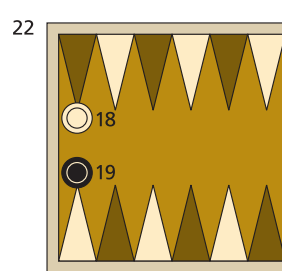
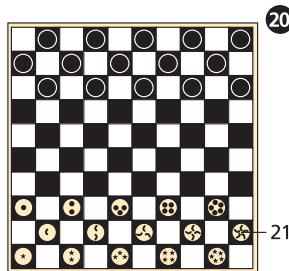
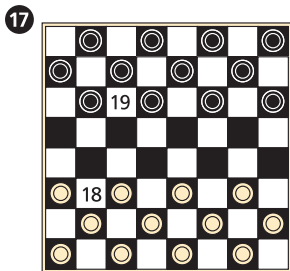
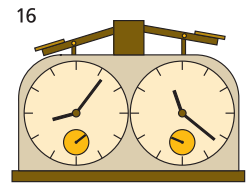
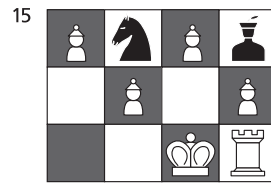
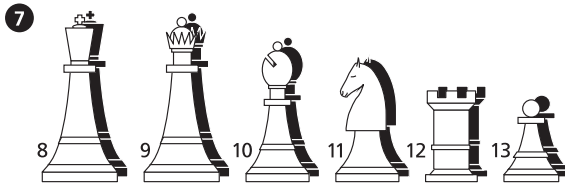
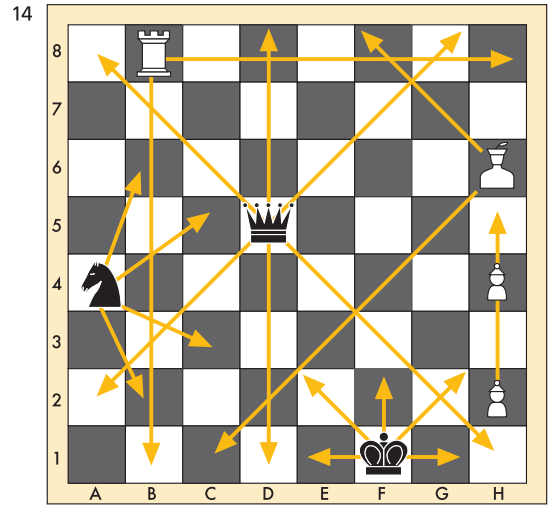
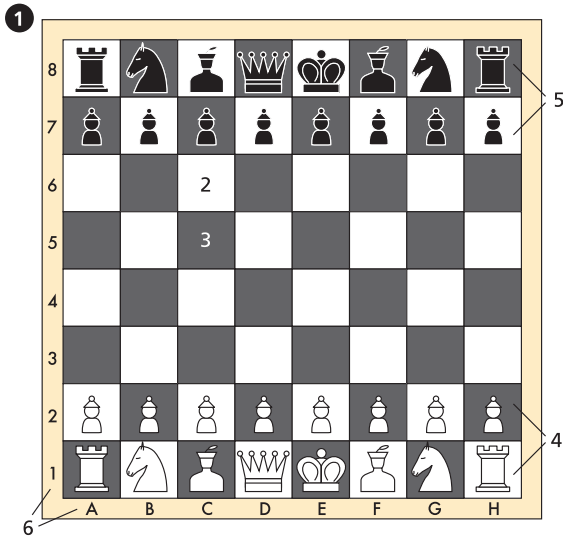

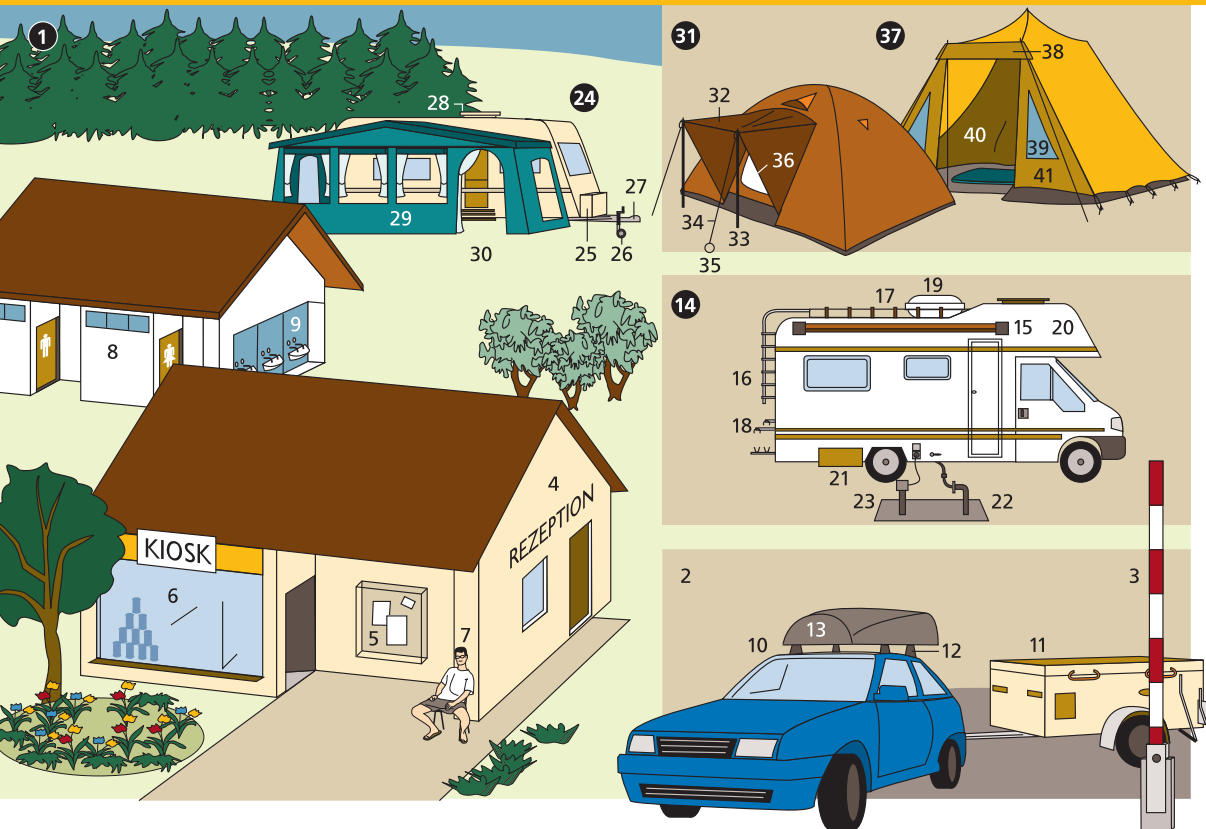

- 1 **der Campingplatz**
 2 die Einfahrt
 3 die Schranke
 4 die Anmeldung (die Rezeption, das Informationsbüro)
 5 der Informationskasten (Schaukasten)
 6 der Einkaufsladen (der Kiosk)
 7 der Campingplatzwart
- 8, 9 **der Sanitärtrakt** (die Sanitäranlagen *pl*)
 8 die Toiletten *f* und die Waschräume *m*
 9 die Wasch- und Spülbecken *n*
 10 der Pkw, ein Personenkraftwagen, mit Anhängerkupplung *f*
 11 der faltwohnen (der Campinganhänger, Klappanhänger), ein Anhänger *m*, der zu einem Wohnwagen *m* auseinander geklappt werden kann
- 12 der Dachgepäckträger
 13 der Dachkoffer
- 14 **das Wohnmobil**
 15 das fest angebrachte und ausziehbare Vorzelt
 16 die Dachleiter
 17 der Dachgepäckträger
 18 der Fahrradgepäckträger
 19 die Klimaanlage
 20 der Alkoven, eine Schlafkoje *f* über dem Fahrerhaus *n*
 21 der Frischwassertank
 22 die Abwasserablassvorrichtung
 23 das Stromkabel
- 24 **der Wohnwagen** (der Wohnanhänger, der Caravan) mit Vorzelt (25–29)
 25 der Gasflaschenkasten (Deichselkasten)
 26 das Buglauftrad
 27 die Anhängerkupplung
 28 der Dachlüfter
 29 das Wohnwagenvorzelt
 30 der Stellplatz
- 31 **das Igluzelt**
 32 das ausgestellte Vordach
 33 die Aufstellstange
 34 die Abspannleine
 35 der Zeltspannung für eine Abspannleine *f*
 36 das Moskitonetz
- 37 **das Hauszelt** (38–41)
 38 der hochstellbare Vordereingang
 39 das Sichtfenster aus PVC
 40 das Innenzelt
 41 die Zeltapsis, eine Nische *f* zur Unterbringung *f* von Gepäck *n*

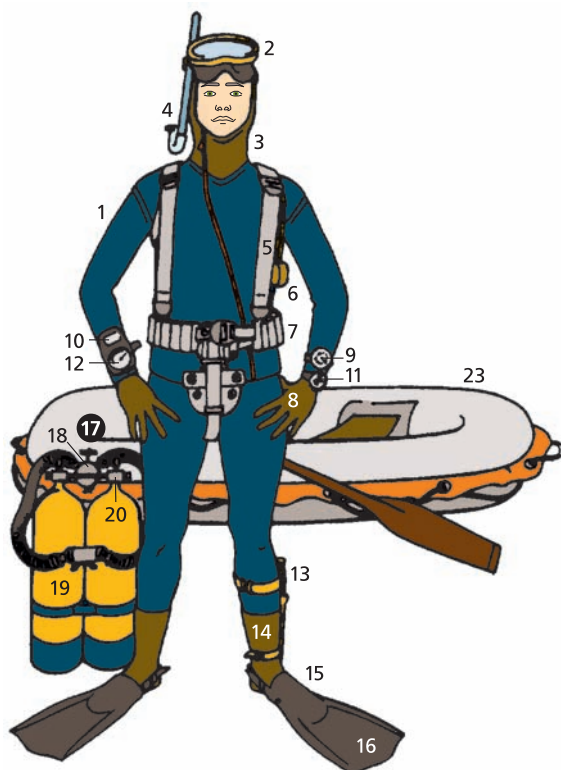

- 42 der Mumienschlafsack, ein Schlafsack
- 43 die selbstaufblasende Isomatte (Isoliermatte)
- 44 die Gaslampe
- 45 der Trinkwassersack
- 46 der zweiflammige Gaskocher für Propangas *n* oder Butangas *n*
- 47 die Campinggasflasche, eine Propan- *od.* Butangasflasche
- 48 der Kochtopf
- 49 die Kühlbox
- 50 **das Bungalowzelt** (Steilwandzelt), ein geräumiges Zelt in Stehhöhe (51–57)
- 51 das Vordach
- 52 der wettergeschützte Eingang mit Rundbogen *m*
- 53 die Zeltstange
- 54 die Zeltspannleine (Zeltleine)
- 55 das Innenzelt
- 56 das Lüftungsfenster
- 57 das Klarsichtfenster *n* aus durchsichtigem PVC *n*
- 58 der Hering (der Erdnagel, der Zeltpflock)
- 59 der Gummihammer zum Einschlagen der Heringe *m*
- 60 die Platznummer
- 61 der Campingstuhl, ein Klappstuhl
- 62 der Campingtisch, ein Klapptisch
- 63 das Campingeschirr
- 64 die Hängematte
- 65 die Camperin
- 66 der Holzkohलगrill, ein Grill
- 67 die Holzkohle
- 68 der Blasebalg
- 69 **das Pfadfinderlager** (das Pfadfindertreffen, das Jamboree) (70–74)
- 70 das Rundzelt
- 71 der Fahrtenwimpel
- 72 das Lagerfeuer
- 73 der Pfadfinder (der Boy Scout)
- 74 die Campingliege
- 75 der Mietbungalow (die Miethütte, *schweiz.* das Chalet)

**1–20 die Tauchausrüstung**

- 1 der Tauchanzug aus Neopren® *n*, ein Kälteschutzanzug *m*
- 2 die Tauchmaske (Tauchermaske), eine Druckausgleichsmaske
- 3 die Tauchmütze
- 4 der Schnorchel
- 5 das Gurtwerk (die Bebänderung) des Presslufttauchgeräts *n*
- 6 der Druckmesser für den Flascheninhalt *m*
- 7 der Bleigürtel
- 8 der Tauchhandschuh

9–12 die Anzeigeeinheit

- 9 der Tiefenmesser
- 10 der Temperaturmesser
- 11 die Taucheruhr zur Tauchzeitüberwachung *f*
- 12 das Dekometer zur Anzeige *f* der Auftauchstufen *f* (Dekompressionsstufen)
- 13 das Tauchermesser
- 14 der Tauchsuh
- 15 die Schwimmflosse
- 16 das Blatt

17 das Tauchgerät (Atemgerät)

- 18 der Lungenautomat
- 19 die Pressluftflasche
- 20 das Flaschenventil

21 der Tauchgang (das Tauchen)

- 22 der Taucher
- 23 das Sportschlauchboot
- 24 die Harpune
- 25 die Unterwasserkamera
- 26 die Unterwasserlampe
- 27 die Ausatemluft
- 28 der Fischschwarm
- 29 der Clownfisch

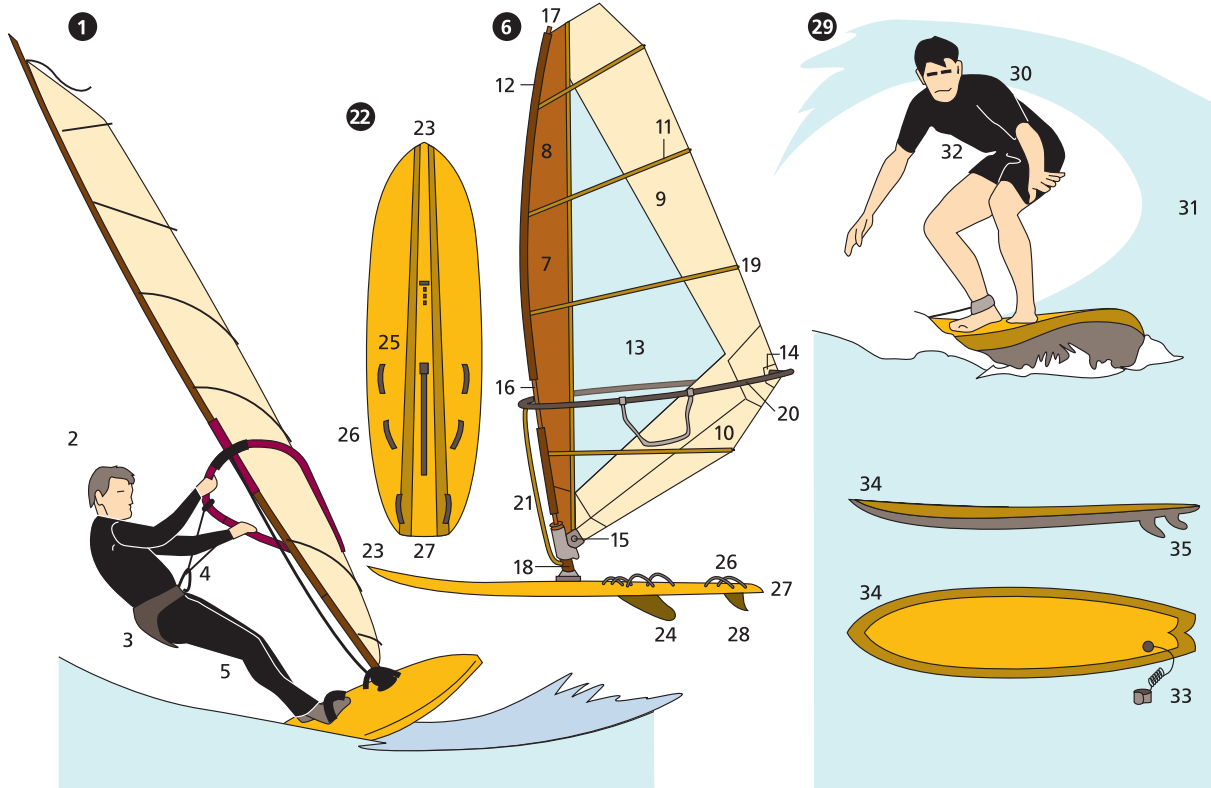
**1 das Windsurfing**

(das Windsurfen)

2 der Windsurfer**3** das Trapez, eine Gurtvorrichtung *f***4** der Trapezstampen (das Trapezband)**5** der Surfanzug aus Neopren[®] *n***6 das Surfsegel****7** das Segeltuch**8** das Vorliek**9** das Achterliek**10** das Unterliek**11** die Segeltasche**12** die Masttasche**13** das Fenster**14** das Horn**15** der Hals**16** der Mast**17** die Mastspitze**18** das Mastlager**19** die Segellatte**20** der Gabelbaum**21** die Schot**22 das Windsurfbrett**[Seitenansicht *u.* Draufsicht]**23** der Bug**24** das Hauptschwert**25** der Schwertschacht

(der Hauptschwerteinzug)

26 die Fußschleufe**27** das Heck**28** das Hilfsschwert

(die Finne)

29 das Wellenreiten

(das Surfen, das Surfing, das Brandungsreiten)

30 der Surfer (der Wellenreiter, Brandungsreiter)**31** die Brandungswelle**32** der Shorty, ein kurzärmeliger und kurzbeiniger Surfanzug *m* aus Neopren[®] *n***33** die Fangleine, eine Sicherungsleine**34** das Surfboard (das Surfboard) [Seitenansicht *u.* Draufsicht]**35** das Schwert



- 1 der Rettungsschwimmerstand
- 2 der Rettungsschwimmer
- 3 der Fahnenmast mit gehisster grüner Fahne *f* [keine Gefahr]
- 4 der Sturmball, ein Warnball [ein roter Warnball: Baden *n* nur unter Aufsicht *m* der Rettungsschwimmer *m* gestattet!; zwei rote Warnbälle: Baden verboten!]
- 5 die Warntafel
- 6 die öffentlichen Toiletten (das Toilettenhäuschen)
- 7 das Strandsegeln
- 8 das Tretboot

- 9–12 **das Wasserskifahren am Boot *n*** (hinter einem Motorboot *n*)
- 9 das Motorboot
- 10 der Monoskifahrer
- 11 der Monoski
- 12 der Wasserskifahrer mit Wasserskiern *m* (Sprungskiern)
- 13 die Strandgymnastik
- 14 die Strandmuschel
- 15 die Strandtasche (Badetasche)
- 16 der Strandwärter (der Kurtaxenkontrolleur)
- 17 das Badehandtuch

- 18–23 **die Strandkleidung**
- 18 der Badeanzug (Schwimmanzug)

- 19, 20 **der Bikini**, ein zweiteiliger Damenbadeanzug *m*
- 19 das Bikinioberteil
- 20 die Bikinihose
- 21 der Badelatschen (der Badeschuh, der Flipflop®)

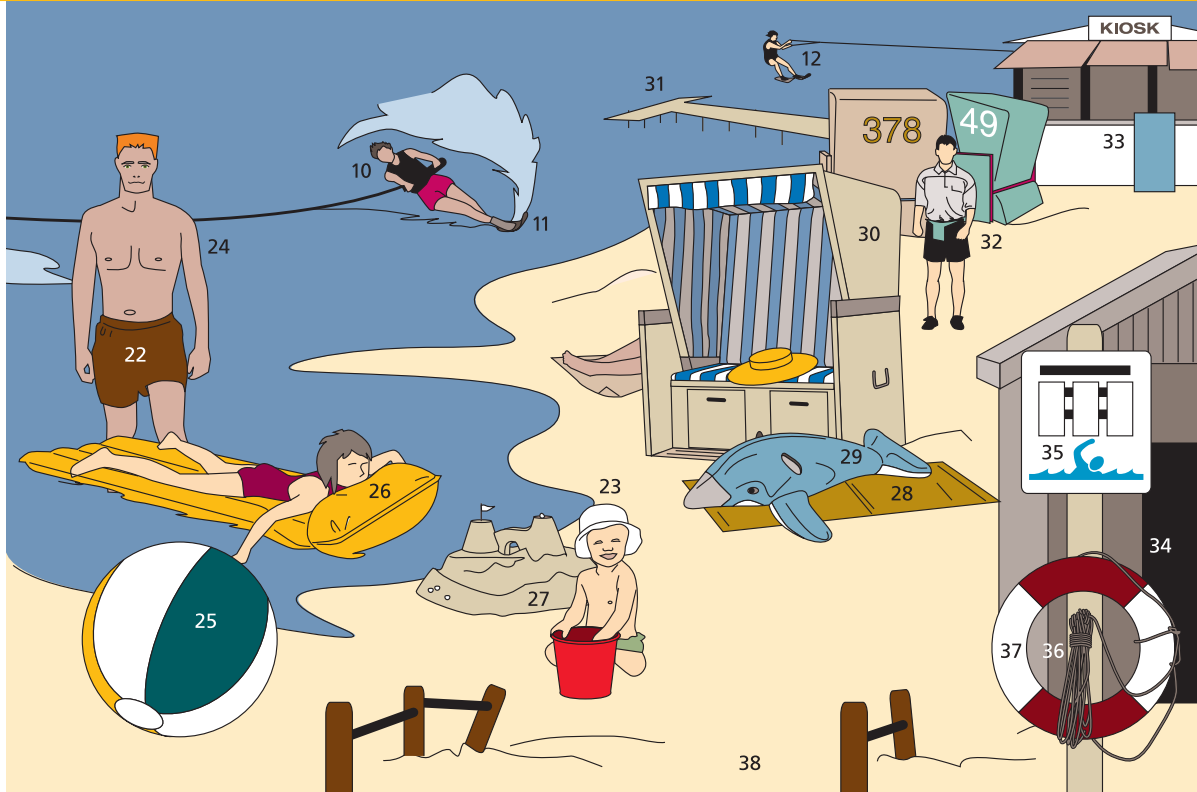

22 die Badehose
(Schwimmhose)

23 der Strandhut,
ein Sonnenhut

24 der Badegast

25 der Wasserball

26 die Schwimmmatratze,
eine Luftmatratze *f*

27 die Strandburg
(Sandburg)

28 die Strandmatte

29 das Schwimmtier,
ein aufblasbares Wasser-
spielzeug *n*

30 der Strandkorb

31 der Badesteg

32 der Strandkorbvermieter

33 der Kiosk

34 die Kurtaxenhütte

35 die Anzeigentafel
für die Gezeiten *f*
(Ebbe *f* und Flut *f*)
und für die Wasser-
und Lufttemperatur-
angabe *f*

36 das Rettungsseil

37 der Rettungsring

38 der Strandzugang

- 1–7 das Wellenbad**
(Brandungsbad),
ein Hallenbad
- 1 die künstliche Brandung
 - 2 der Beckenrand
 - 3 der Bademeister
 - 4 der Liegesessel
 - 5 der Schwimmring
 - 6 die Schwimmflügel *m*
 - 7 die Badekappe
(die Badehaube)
- 8–13 das Hallenbad**
- 8 das Schwimmbecken
 - 9 der Schwimmer
 - 10 das Bademeisterbüro
 - 11 der Zugang zu den
Duschen *f* und
zum Umkleidebereich *m*
- 12, 13 der Umkleidebereich**
(der Umkleideraum,
die Umkleidekabinen *f*)
- 12 der *od.* das Spind,
ein schmaler Schrank *m*
zur Aufbewahrung *f*
von Kleidung *f*
 - 13 der Wertfachschrank,
ein Schrank *m* zur
Aufbewahrung *f*
von Wertsachen *f*
- 14–26 die Sauna**
(finnische Sauna,
das finnische Heißluft-
bad)
- 14 die Holzauskleidung
(die Holzverkleidung)
 - 15 die Sitz- und Liegestufen *f*
 - 16 der Saunaofen
 - 17 die Feldsteine *m*
 - 18 das Hygrometer
(der Feuchtigkeitsmesser)
 - 19 das Thermometer
 - 20 die Saunauhr,
eine Sanduhr
 - 21 das Sitztuch
 - 22 der Bottich mit Wasser *n*
für die Befeuchtung
der Ofensteine *m*
 - 23 die Schöpfkelle
 - 24 die Birkenruten *f* zum
Schlagen *n* der Haut *f*
 - 25 die temperierte Dusche
 - 26 das Tauchbecken
mit kaltem Wasser *n*
- 27–29 der Hot Whirlpool**
(das Unterwasser-
massagebad,
das Strudelbad)
- 27 die Einstiegsstufe
 - 28 das Massagebad
 - 29 die umlaufende Sitzbank
- 30–32 das Solarium**
(das künstliche
Sonnenbad)
- 30 die Liegefläche
 - 31 die Sonnenbadende
 - 32 die Solariumsröhre
(Besonnungsröhre),
eine Reflektorröhre

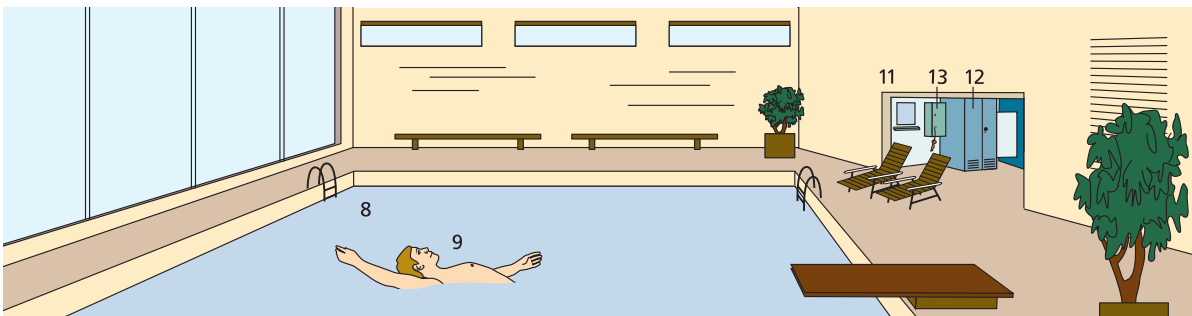
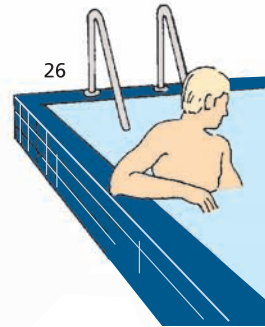
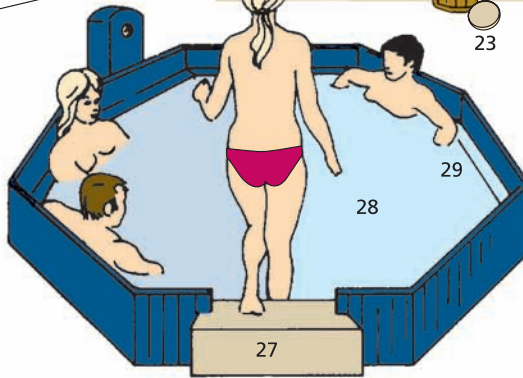
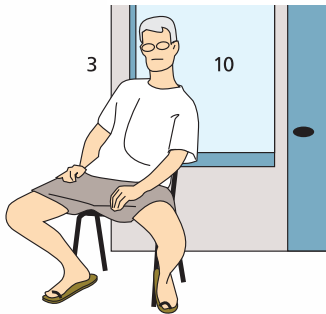
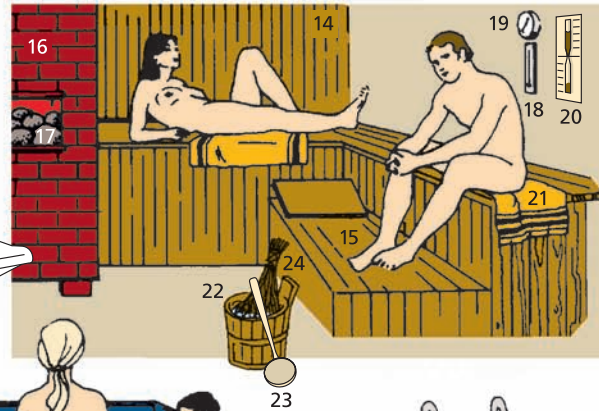
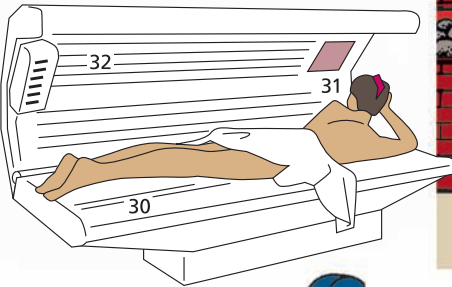

- 1–29 das Freibad,**
eine Badeanstalt *f*
(ein Schwimmbad *n*)
- 1** die Liegewiese,
eine Grünfläche *f*
(Rasenfläche)
- 2** das Sonnenbad
(das Sonnenbaden,
das Luftbad)
- 3–9 die Sprunganlage**
- 3** der Turmspringer
- 4** der Sprungturm
- 5** die Zehnmeterplattform
(der Zehner)
- 6** die Fünfmeterplattform
(der Fünfer)
- 7** das Dreimeterbrett
(der Dreier),
ein Sprungbrett
- 8** das Einmeterbrett
(der Einer)
- 9** das Sprungbecken
- 10** der gestreckte Kopfsprung
- 11** der Fußsprung
- 12** der Bademeister
- 13–17 der Schwimmunterricht**
- 13** der Schwimmlehrer
(der Schwimmmeister)
- 14** der Schwimmschüler
beim Schwimmen
- 15** das Schwimmkissen,
eine Schwimmhilfe *f*
- 16** das Schwimmbrett
- 17** der Schwimmgürtel
(Korkgürtel)
- 18** das Nichtschwimmer-
becken
- 19** die Überlaufrinne
- 20** das Schwimmerbecken
- 21–29 das Wettschwimmen
einer Schwimmstaffel *f***
- 21** der Zeitnehmer
- 22** der Zielrichter
- 23** der Wenderichter
- 24** der Startblock
(der Startsockel)
- 25** der Anschlag eines
Wettschwimmers *m*
- 26** der Startsprung
- 27** der Starter
- 28** die Schwimmbahn
- 29** die Korkleine zur
Abgrenzung *f* der
Schwimmbahnen *f*
- 30–34 die Schwimmarten *f***
(die Schwimmstile *m*,
die Lagen *f*)
- 30** das Brustschwimmen
- 31** das Delfinschwimmen
(das Schmetterlings-
schwimmen,
der Butterfly)
- 32** das Rückenschwimmen
- 33** das Kraulschwimmen
(das Kraulen, das Kraul,
das Crawl)
- 34** das Tauchen (das Unter-
wasserschwimmen)
- 35–40 das Turmspringen**
von einer starren Platt-
form *f*, eine Disziplin *f*
des Wasserspringens *n*
(*ähnl.*: das Kunstspringen
von einem federnden
Sprungbrett *n*)
- 35** der Hechtsprung aus
dem Stand *m*
- 36** der Auerbachsprung
[Absprung *m* mit
Drehung *f* rückwärts]
- 37** der doppelte Salto
rückwärts
- 38** die Schraube mit
Anlauf *m*
- 39** der Bohrer
- 40** der Handstandsprung
- 41–45 das Wasserballspiel**
(Wasserball)
- 41** das Wasserballtor
- 42** der Tormann
- 43** der Wasserball
- 44** der Verteidiger
- 45** der Stürmer

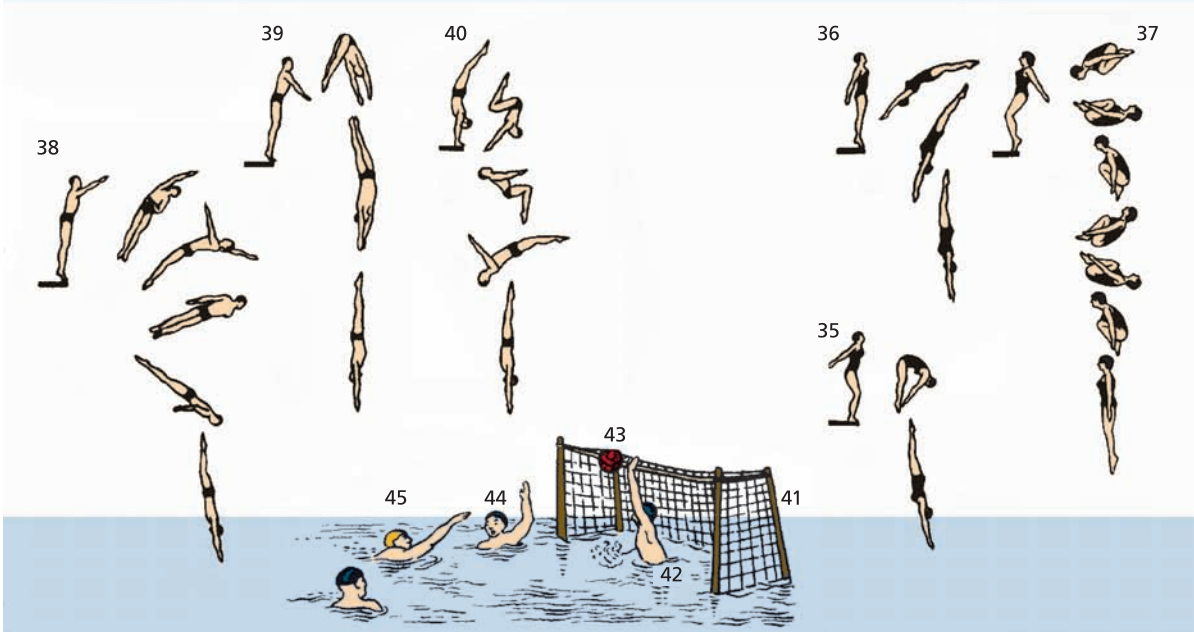
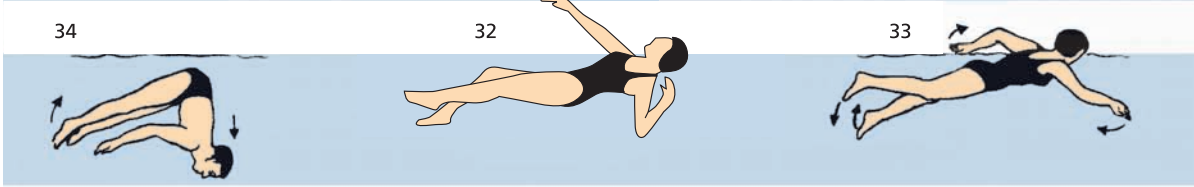
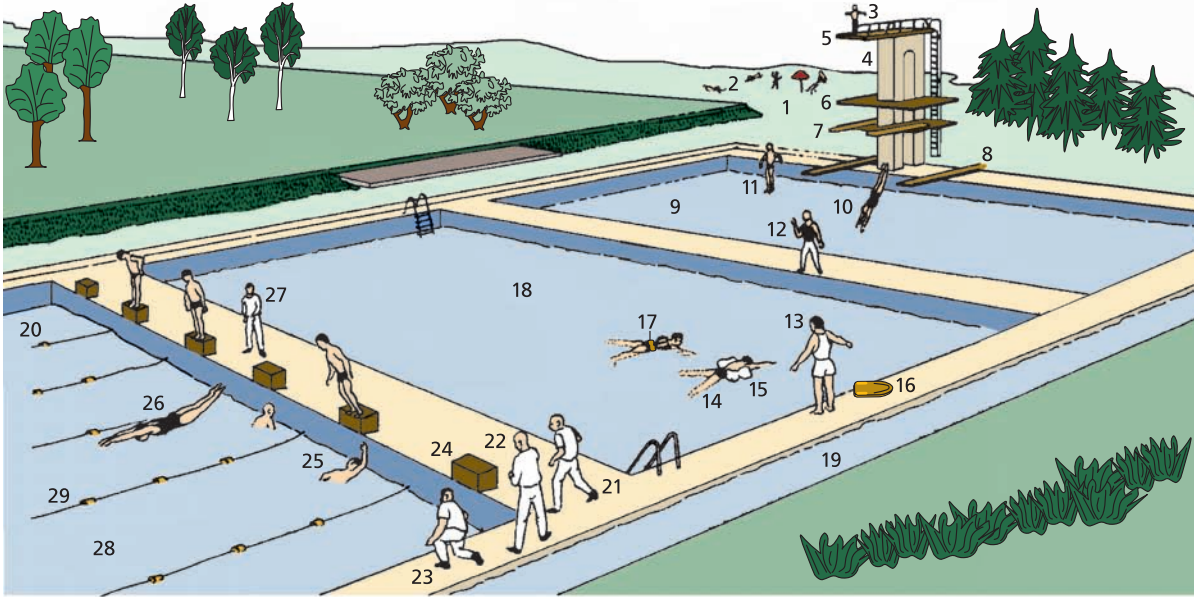

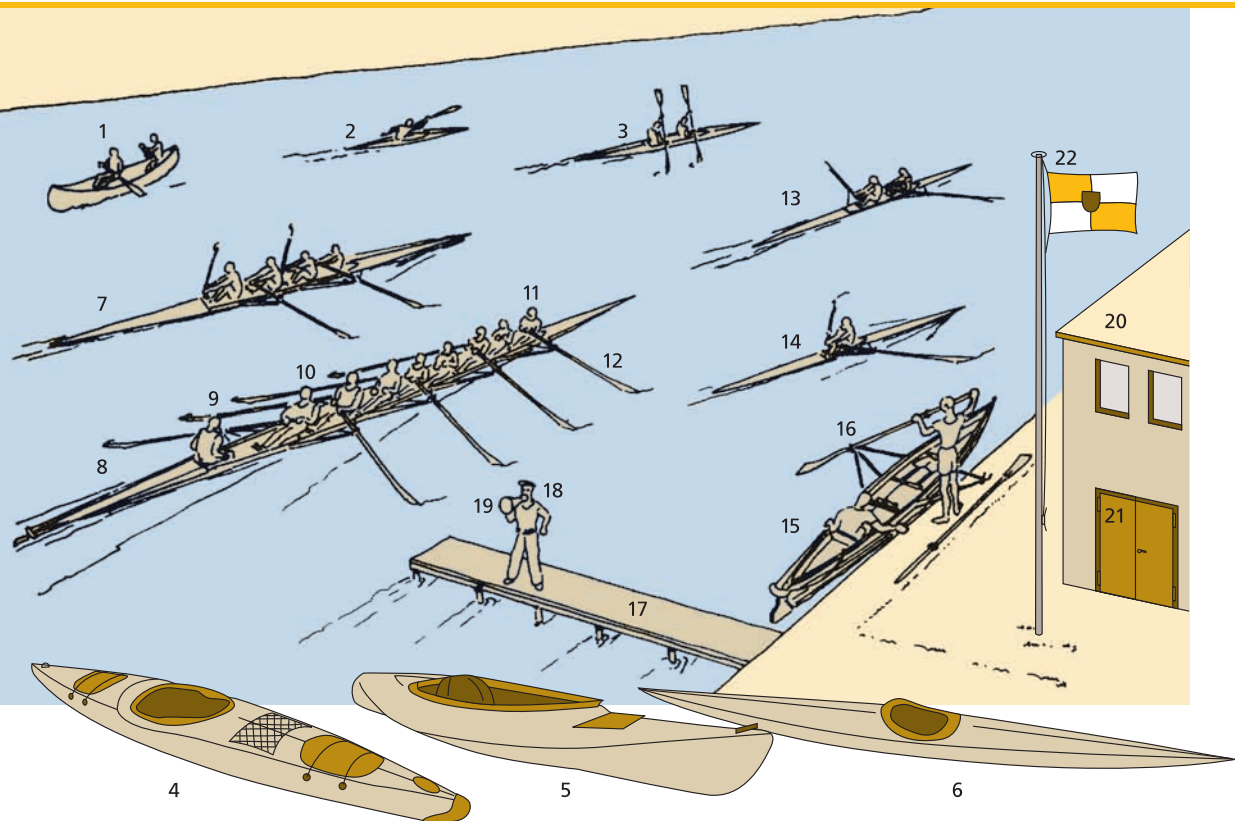
**1–6 Paddelboote *n***(Kanus *n*)**1** der Kanadier, ein Kanu *n* mit Stechpaddeln *n***2–6 Kajaks *m od. n,***Paddelboote *n* mit Doppelpaddel *n***2** der *od.* das Einerkajak**3** der *od.* das Zweierkajak**4** der *od.* das Wildwasser-Rennkajak**5** der *od.* das Wanderkajak**6** der *od.* das Eskimokajak**7–16 Ruderboote *n*****7–13 Riemenboote *n*****7** der Vierer ohne Steuer-
mann *m* (der Vierer ohne)**8** der Achter (Rennachter)**9** der Steuermann**10** der Schlagmann,
ein Ruderer *m***11** der Bugmann**12** der Riemen**13** der Zweier
(Riemenzweier)**14–16 Skullboote *n*****14** der Einer (Renneiner,
das Skiff)**15** das Einerskullboot
mit Steuermann *m***16** das Skull**17** der Steg (Bootssteg,
Landungssteg,
Anlegesteg)**18** der Rudertrainer**19** das Megafon
(das Sprachrohr,
scherzh.: die Flüstertüte)**20** das Bootshaus (Klubhaus)**21** der Bootsschuppen**22** die Klubflagge
(der Klubstander)

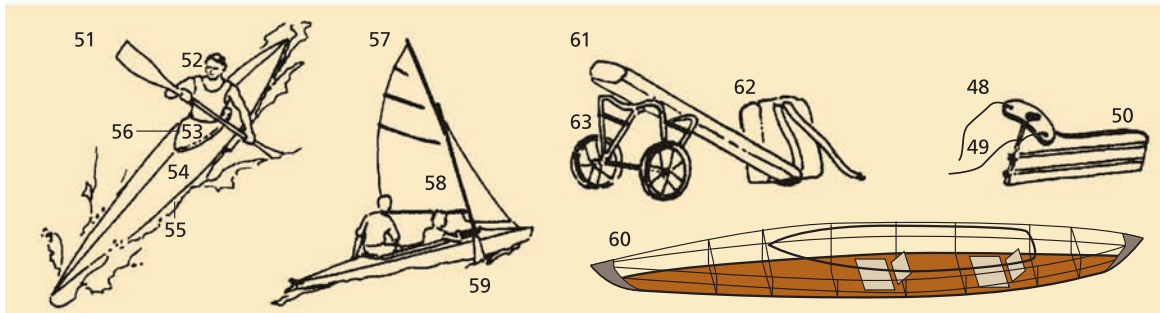
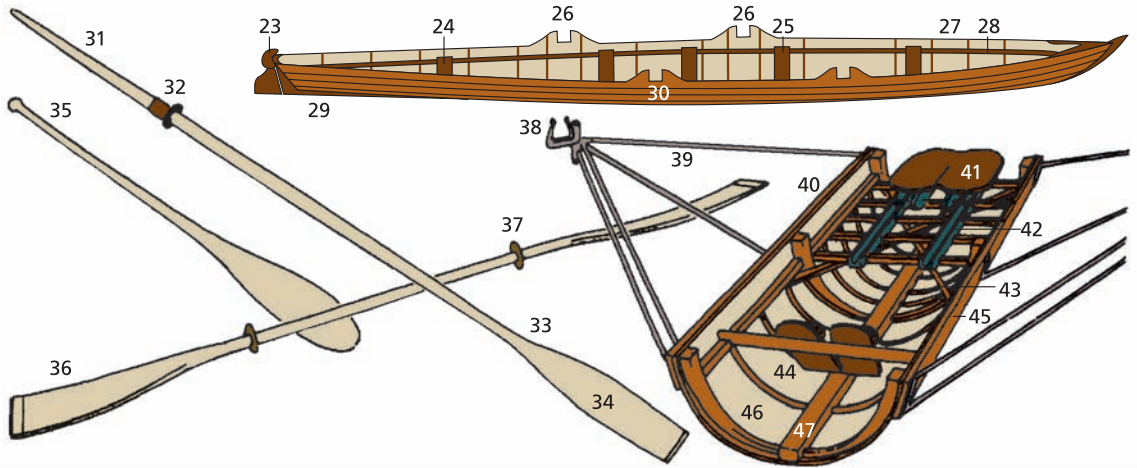

- 23–30 die Gig** (das Gigboot), ein leichtes Tourenrunderboot *n*
- 23 das Ruder (das Steuer)
 - 24 der Steuersitz
 - 25 die Ducht (die Ruderbank)
 - 26 die Dolle (die Riemenauflage)
 - 27 das Dollbord
 - 28 der Duchtweger
 - 29 der Kiel (Außenkiel)
 - 30 die geklinkerte Außenhaut

- 31–34 der Riemen** (ähnlich: das Skull)
- 31 der Holm (Riemenholm)
 - 32 die Belederung
 - 33 der Riemenhals
 - 34 das Blatt (Riemenblatt)
 - 35 das Stechpaddel, ein einfaches Paddel
 - 36 das Doppelpaddel
 - 37 der Tropfring

- 38–47 der Rollsitz eines Ruderbootes *n*** (hier: eines Skullbootes *n*)
- 38 die Drehrolle
 - 39 der Ausleger
 - 40 das Spülbord
 - 41 der Rollsitz
 - 42 die Rollschiene (die Rollbahn)
 - 43 die Versteifung
 - 44 das Stemmbrett
 - 45 die Außenhaut
 - 46 das Spant
 - 47 der Innenkiel

- 48–50 das Ruder** (das Steuer)
- 48 das Ruderjoch (Steuerjoch)
 - 49 die Steuerleine
 - 50 das Ruderblatt (Steuerblatt)

- 51–60 Faltboote *n***
- 51 der Faltbooter, ein Sporteiner *m*
 - 52 der Faltbootfahrer
 - 53 die Spritzdecke
 - 54 das Verdeck
 - 55 die Gummihaut (Außenhaut, Bootshaut)
 - 56 der Süllrand
 - 57 der Faltbootzweier, ein Tourenzweier *m* zum Paddeln *n* und Segeln *n*
 - 58 das Faltbootsegel
 - 59 das Seitenschwert
 - 60 das Gerüst eines Faltbootzweiers *m*
 - 61 die Stabtasche
 - 62 der Bootsricksack
 - 63 der Bootswagen

1–39 das Segelboot

- 1 das Vordeck
- 2 der Mast
- 3 der Trapezdraht
- 4 die Saling
- 5 der Wanhänger
- 6 das Vorstag
- 7 die Fock
- 8 der Fockniederholer
- 9 die Want
- 10 der Wantenspanner
- 11 der Mastfuß
- 12 der Baumniederholer
- 13 die Fockschotklemme
- 14 die Fockschot

- 15 der Schwertkasten
- 16 der Knarrpoller
- 17 das Schwert
- 18 der Traveller
- 19 die Großschot
- 20 die Fockschotleitschiene
- 21 die Ausreitgurte *m*
- 22 der Pinnenausleger
- 23 die Pinne
- 24 der Ruderkopf
- 25 das Ruderblatt
- 26 der Spiegel
(das Spiegelheck)
- 27 das Lenzloch
- 28 der Großsegelhalbs
- 29 das Segelfenster
- 30 der Baum
- 31 das Unterliek
- 32 das Schothorn
- 33 das Vorliek
- 34 die Lattentasche
- 35 die Latte
- 36 das Achterliek
- 37 das Großsegel
- 38 der Großsegelkopf
- 39 der Verklicker

40–56 die Bootsklassen *f*

- 40 das Finn-Dingi, eine Jolle *f*
- 41 die 470er-Jolle
- 42 der Pirat, eine Jolle *f*
- 43 die Olympiajolle
- 44 die 49er-Jolle
- 45 der Flying Dutchman
- 46 das 12-m²-Sharpie
- 47 die Hansa-Jolle
(eine Einheits-
kielschwertjacht *f*)
- 48 der Star
- 49 der Drachen
- 50 das (der) Soling
- 51 der 20-m²-Jollenkreuzer
- 52 der Katamaran
- 53 der Doppelrumpf
- 54 der 30-m²-Schärenkreuzer
- 55 die 5,5-m-Klasse
- 56 die IMS-Klasse,
eine Hochseejacht *f*
- 57 der Spinnaker
(das Ballonsegel)



- 1–10 Motorboote *n***
(Sportboote)
- 1** das Sportschlauchboot mit Außenbordmotor *m*
- 2** das Inbord-Sportboot mit Z-Antrieb *m*
- 3** die Plicht (das Cockpit, der Sitzraum)
- 4** das Kajütboot
- 5** der Motorkreuzer
- 6** die 30-m-Hochseejacht
- 7** die Verbandsflagge
- 8** der Bootsname (*oder*: die Zertifikatsnummer)
- 9** die Klubzugehörigkeit und der Heimathafen
- 10** die Verbandsflagge an der Steuerbordsaling *f*
- 11–15 die Lichterführung auf Sportbooten *n* für Küsten- und Seegewässer *n***
(die Positionslaternen *f*)
- 11** das weiße Topplicht
- 12** das grüne Steuerbordlicht (die Steuerbordlaterne)
- 13** das rote Backbordlicht (die Backbordlaterne)
- 14** das grünrote Buglicht
- 15** das weiße Hecklicht
- 16–19 Anker *m***
- 16** der Stockanker (Admiralitätsanker), ein Schwergewichtsanker
- 17–19 Leichtgewichtsanker *m***
- 17** der Pflugscharanker
- 18** der Patentanker
- 19** der Danforth-Anker
- 20–40 Rennmotorboote *n***
- 20** der Außenbordkatamaran
- 21** das Hydroplane-Rennboot
- 22** der Rennaußenbordmotor
- 23** die Ruderpinne
- 24** die Benzinleitung
- 25** der Heckspiegel (das Heckbrett)
- 26** der Tragschlauch
- 27** die Wendeboje
- 28–33 Verdrängungsboote *n***
- 28–30 das Rundspantboot**
- 28** die Bodenansicht
- 29** der Vorschiffquerschnitt
- 30** der Achterschiffquerschnitt
- 31–33 das V-Boden-Boot**
- 31** die Bodenansicht
- 32** der Vorschiffquerschnitt
- 33** der Achterschiffquerschnitt
- 34–40 Gleitboote *n***
- 34–37 das Stufenboot**
- 34** die Seitenansicht
- 35** die Bodenansicht
- 36** der Vorschiffquerschnitt
- 37** der Achterschiffquerschnitt
- 38 das Dreipunktboot**
- 39** die Flosse
- 40** die Tatze
- 41–58 Wasserski *n***
(der Wasserskisport)
- 41** die Wasserskiläuferin
- 42** der Tiefwasserstart
- 43** das Seil (Schleppseil)
- 44** die Hantel
- 45–51 die Wasserskisprache**
(die Handzeichen *n* des Wasserskiläufers *m*)
- 45** das Zeichen »Schneller«
- 46** das Zeichen »Langsamer«
- 47** das Zeichen »Tempo in Ordnung«
- 48** das Zeichen »Wenden«
- 49** das Zeichen »Halt«
- 50** das Zeichen »Motor abstellen«
- 51** der Wink »Zurück zum Liegeplatz«
- 52–58 Wasserskier *m***
- 52** der Figureski, ein Monoski *m*
- 53, 54** die Gummibindung
- 53** der Vorfußgummi
- 54** der Fersengummi
- 55** die Steg Schlaufe für den zweiten Fuß *m*
- 56, 57** der Slalomski
- 57** der Kiel (die Flosse)
- 58** der Sprungski
- 59** das Luftkissenfahrzeug
- 60** die Luftschraube
- 61** das angeblasene Ruder
- 62** das Luftkissen (das Luftpolster)

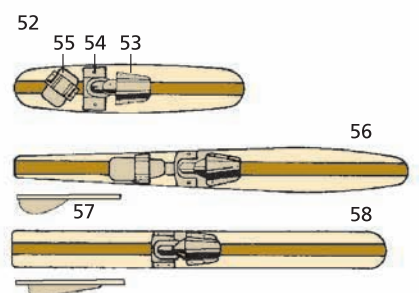
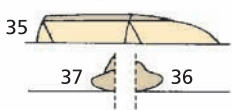
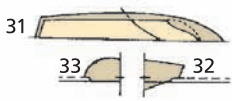
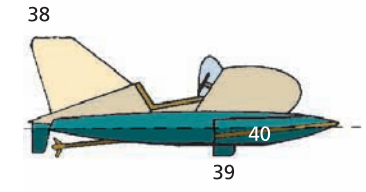
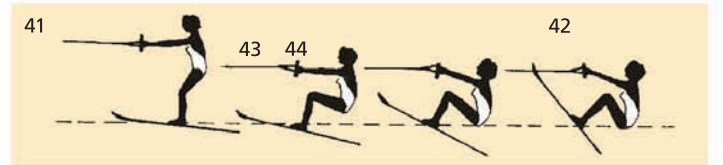
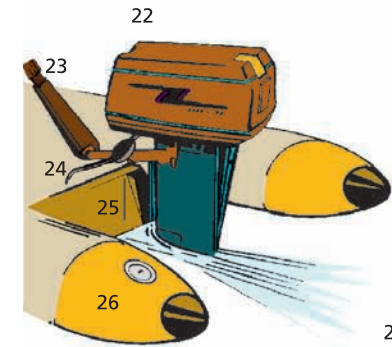
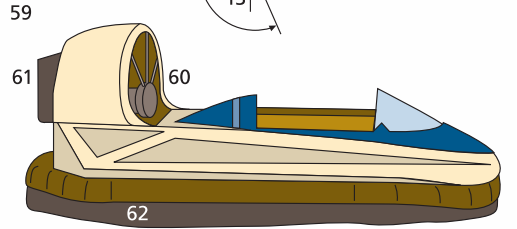
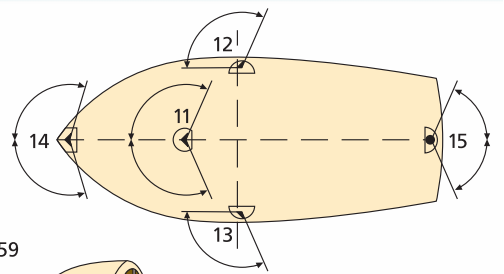
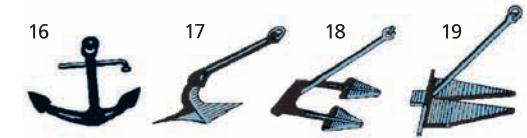
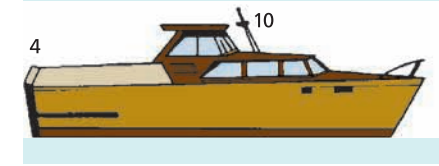

- 1–8 das Dressurreiten**
(die Dressur)
- 1 das Dressurviereck
 - 2 die Bande
 - 3 das Dressurpferd
 - 4 der Steigbügel
 - 5 der dunkle Reitfrack
 - 6 die weiße Stiefelhose
 - 7 der Zylinder
(der runde Hut)
 - 8 die Gangart (*auch*:
die Hufschlagfigur)
- 9–17 das Springreiten**
(das Jagdspringen)
- 9 das Gatter, ein halbfestes
Hindernis (*ähnl.*: das
Rick, das Koppelrick,
die Palisade, der Oxer,
die Hürde)
 - 10 das Springpferd
 - 11 der Springsattel
 - 12 der Sattelgurt
 - 13 die Trense
 - 14 der rote Reitrock
 - 15 die Jagdkappe
(Reitkappe)
 - 16 die Bandage
 - 17 die Springglocke
(Sprungglocke)
- 18–21 der Geländeritt,**
ein Teil der Vielseitig-
keitsprüfung *f* Military *f*
(neben Jagdspringen *n*
und Dressur *f*)
- 18 die Querfeldeinstrecke
 - 19 der Wall, ein festes
Hindernis *n*
 - 20 der Sturzhelm
 - 21 die Streckenmarkierung
- 22–24 das Hindernisrennen**
(Jagdrennen *n*)
- 22 die Hecke mit Wasser-
graben *m*, ein festes
Hindernis *n*
 - 23 der Sprung
 - 24 die Reitgerte
- 25–37 das Trabrennen**
- 25 die Trabrennbahn
(Traberbahn, der Track,
das Geläuf)
 - 26 der Sulky (der Trabwagen)
 - 27 das Speichenrad mit
Plastikscheibenschutz *m*
 - 28 der Fahrer im Trabdress *m*
 - 29 die Fahrleine
 - 30 der Traber
(das Traberpferd)
 - 31 der Scheck
 - 32 der Bodenblender
 - 33 die Gamasche
 - 34 der Gummischutz
 - 35 die Startnummer
 - 36 die verglaste Tribüne
mit den Totalisator-
schaltern *m*
(Totokassen *f*)
 - 37 die Totalisatoranzeigetafel
(Totoanzeigetafel)
- 38–40 das Galopprennen**
- 38 der Galopper,
ein Rennpferd *n*
 - 39 der Jockey
 - 40 die Galopprennbahn
- 41–50 die Schleppjagd,**
ein Jagdreiten
(*ähnl.*: die Fuchsjagd)
- 41 das Feld (die Gruppe)
 - 42 der rote Jagdrock
 - 43 der Pikör
 - 44 das Jagdhorn (Hifthorn)
 - 45 der Master
 - 46 die Hundemeute
(Meute, Koppel *f*)
 - 47 der Hirschhund
 - 48 der Schleppenleger
 - 49 der Tropfbeutel,
ein mit Losung *f*
(Kot *m* vom Tier *n*)
gefüllter Beutel *n*,
mit dem eine künstliche
Fährte *f* gelegt wird
 - 50 die Schleppe
(die künstliche Fährte)

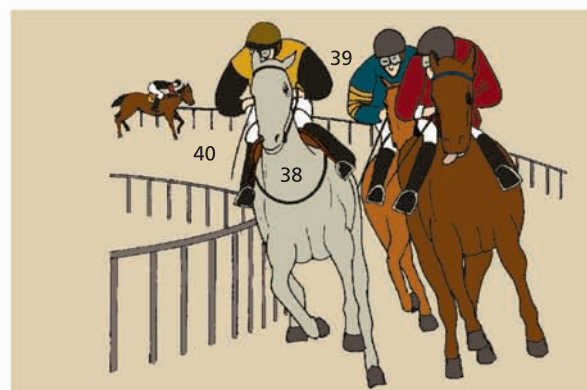
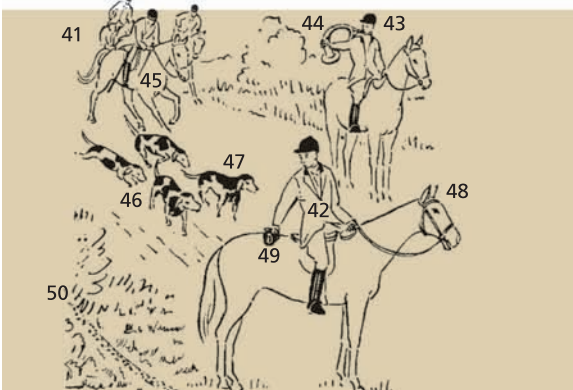
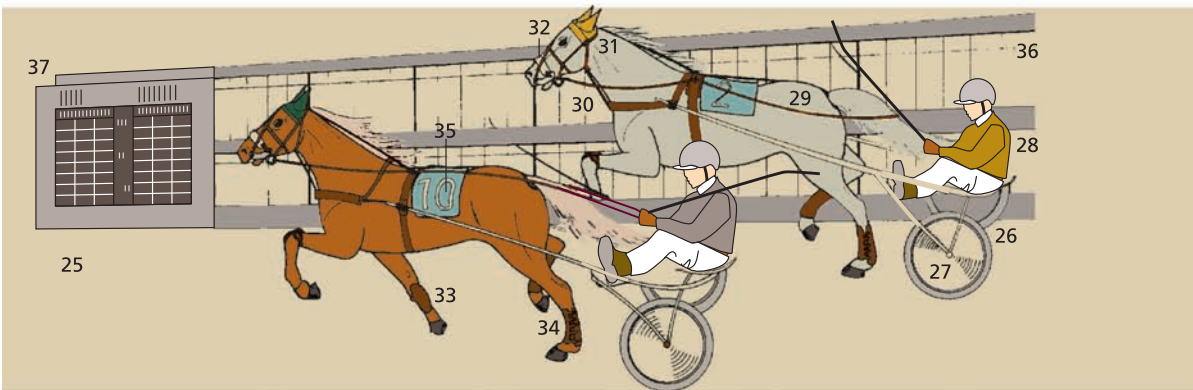
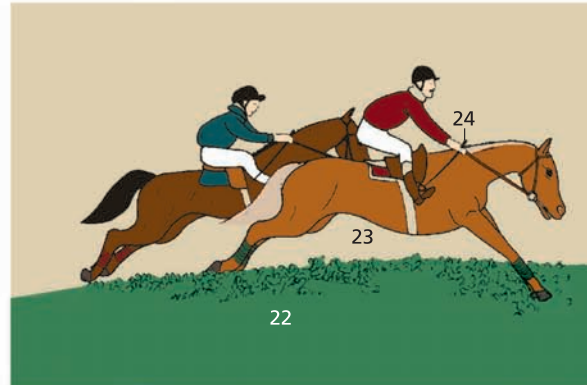
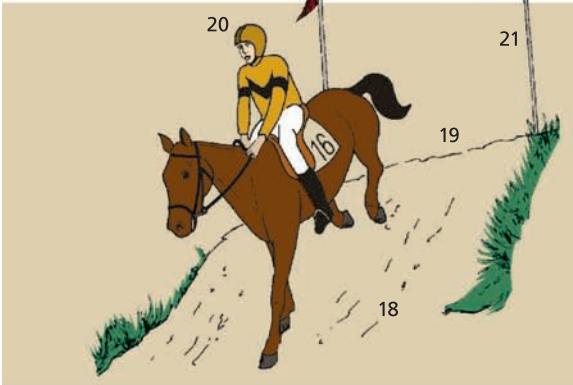
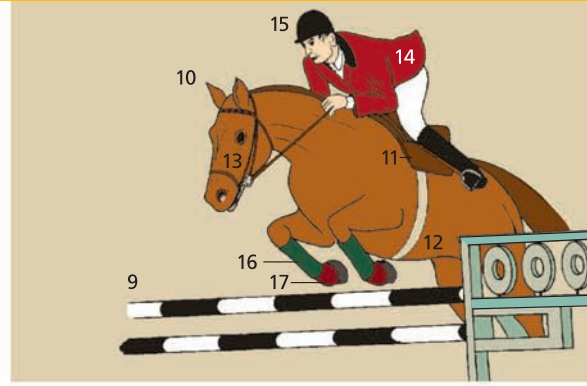
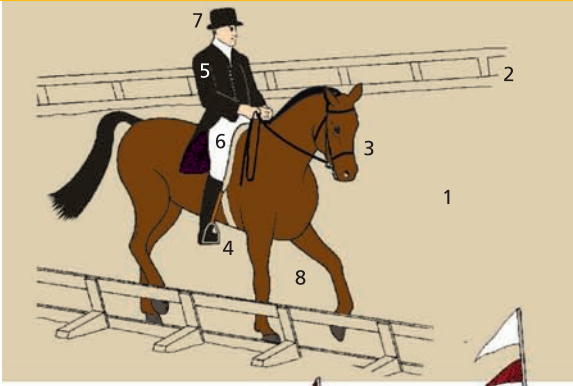

1–29 der Radsport

- 1 **das Sechstagerennen**, ein sechs Tage *m* und sechs Nächte *f* dauerndes Bahnrennen *n*
- 2 die Radrennbahn
- 3 der Sechstagesfahrer, ein Bahnrennfahrer *m*
- 4 der Sturzhelm
- 5 **die Rennleitung** (das Kampfgericht)
- 6 der Zielrichter
- 7 der Rundenzähler
- 8 die Rennfahrerkabine
- 9 **das Steherrennen** (Dauerrennen)
- 10 der Schrittmacher
- 11 das Schrittmachermotorrad
- 12 der Ohrhörer (der Ohrstecker) für Anweisungen *f* der Rennleitung *f*
- 13 der Bahnradfahrer
- 14 das Bahnrennrad
- 15 **das Straßenrennen**
- 16 der Straßenfahrer, ein Radrennfahrer *m*
- 17 das Rennfahrertrikot
- 18 die Trinkflasche

19 das Rennrad

- (die Rennmaschine)
- für Straßenrennen *n*
- 20 der Rennsattel, ein ungefederter Sattel *m*
- 21 der Rennlenker
- 22 der Schlauchreifen, ein Rennreifen *m*
- 23 die Schaltungskette
- 24 die Tretkurbel
- 25 das Systempedal (Klickpedal) mit Schuhadapter *m*
- 26 **das Mountainbike**
- 27 die Gangschaltung mit Berggängen *m*
- 28 die Federgabel
- 29 **der Paralympics-Radrennsportler**
- 30 der Handlauf
- 31 die Rennmaschine
- 32 der Handbremshebel
- 33 **der Motorradsport** (34–47)
- 34 **die verkleidete Rennmaschine**, ein Rennmotorrad *n*
- 35 die Verkleidung
- 36 der Rennfahrer
- 37 der Knieprotektor für die Kurvenfahrt
- 38 **das Seitenwagengespann**
- 39 der Seitenwagen

40 das Sandbahnrennen

- (41–46)
- 41 die Sandbahn
- 42 die Gras- oder Sandbahnmachine
- 43 der stahlbewehrte Stiefel
- 44 die Lederschutzkleidung
- 45 die Startnummer
- 46 der horizontal eingebaute Einzylindermotor
- 47 das Trial, ein Geschicklichkeitsfahren *n* im Gelände *n*
- 48 der Formel-»König«-Rennwagen
- 49 der Formel-1-Rennwagen
- 50 der Heckspoiler
- 51 der Kart
- 52 der Formel-3-Rennwagen
- 53 der GT-Rennwagen (Grand-Touring-Rennwagen)

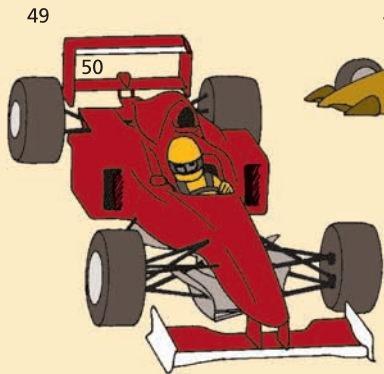
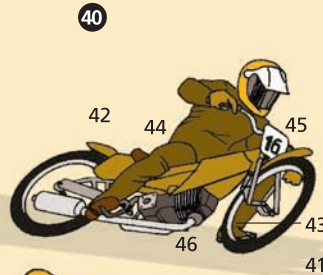
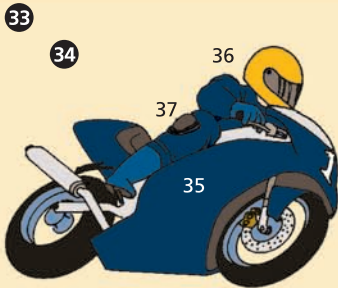
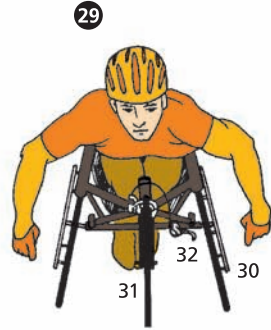
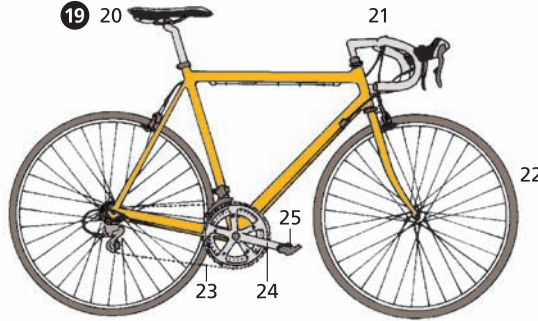
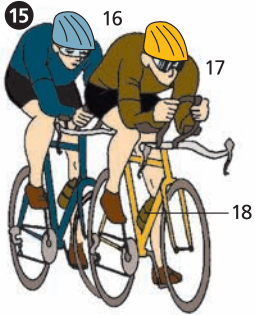
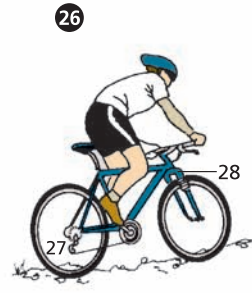
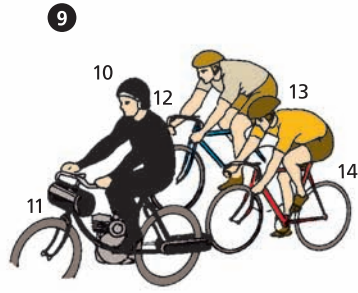
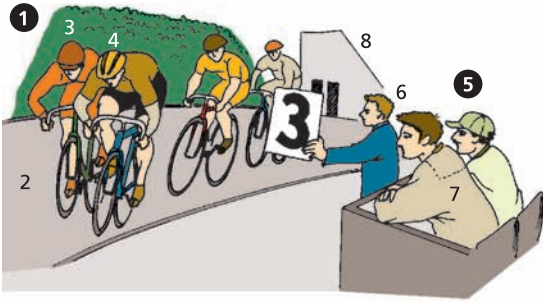

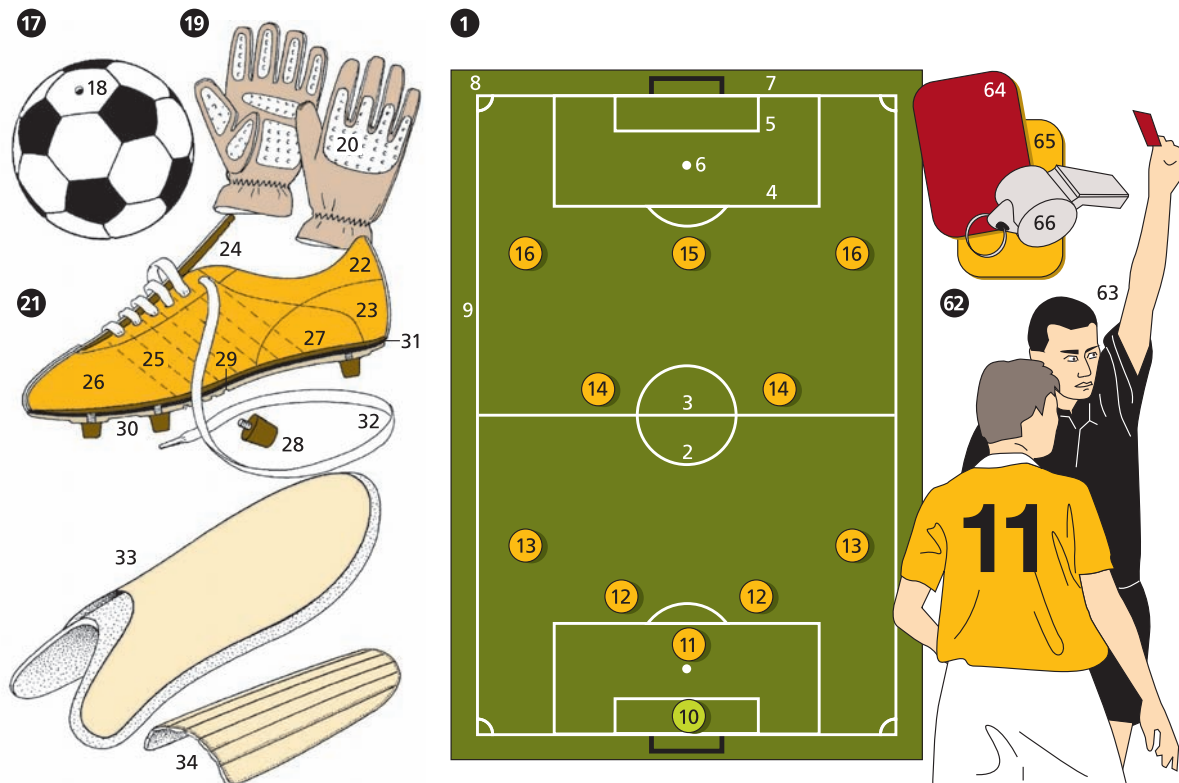
**1–9 der Fußballplatz**

- 1 das Spielfeld
- 2 der Mittelkreis
- 3 die Mittellinie
- 4 der Strafraum (Sechzehnmeterraum)
- 5 der Torraum
- 6 der Elfmeterpunkt (die Strafstoßmarke)
- 7 die Torlinie (Torauslinie)
- 8 die Eckfahne
- 9 die Seitenlinie

10–16 die Positionen f der Fußballspieler m

- 10 der Torwart (der Tormann)

11–13 die Abwehr

- (die Verteidigung)
- 11 der Libero
- 12 der Innenverteidiger
- 13 der Außenverteidiger
- 14 der Mittelfeldspieler

15, 16 der Angriff

- (der Sturm)
- 15 der Mittelstürmer
- 16 der Außenstürmer (der Linksaußen od. der Rechtsaußen)

17 der Fußball

- 18 das Ventil

19 die Torwarthandschuhe m

- 20 die Schaumstoffauflage

21 der Fußballschuh

- 22 das Lederfutter
- 23 die Hinterkappe
- 24 die Schaumstoffzunge
- 25 die Gelenkzugriemen m
- 26 der Oberlederschaft
- 27 die Einlegesohle
- 28 der Schraubstollen
- 29 die Gelenkkrille
- 30 die Nylonsohle
- 31 die Brandsohle
- 32 der Schnürsenkel
- 33 die Beinschiene mit Knöchelschutz m
- 34 der Schienbeinschutz (der Schienbeinschoner)

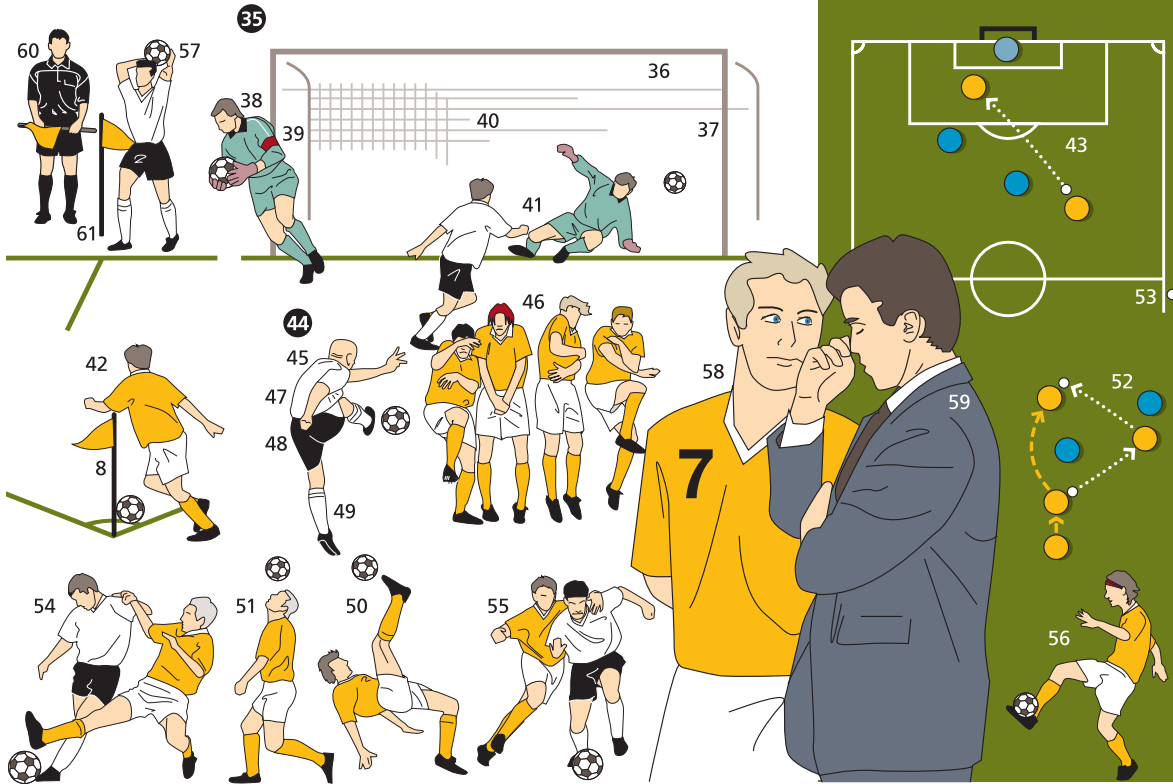

35 das Tor (36, 37 u. 40)

36 die Querlatte (Latte)

37 der Torpfosten (Pfosten)

38 der Abstoß (Torabstoß)

39 die Käpitänsarmbinde

40 das Tornetz

41 der Strafstoß

(der Elfmeter)

42 der Eckstoß (der Eckball)

43 das Abseits

(die Abseitsstellung)

44 der Freistoß (45 u. 46)

45 der Freistoßschütze

46 die Mauer

47 das Trikot

48 die Trikothose

49 der Stützen

50 der Fallrückzieher

51 der Kopfball

(der Kopfstoß)

52 der Doppelpass

53 das Aus

54 das Foul (das Foulspiel),
eine Regelwidrigkeit *f*

55 das Sperren

56 das Dribbling

57 der Einwurf

58 der Ersatzspieler
(Auswechselspieler)

59 der Trainer

60 der Linienrichter (der
Schiedsrichterassistent)

61 die Mittelfahne

62 der Platzverweis

63 der Schiedsrichter
(der Unparteiische)

64 die rote Karte

65 die gelbe Karte

66 die Schiedsrichterpfeife

- 1 **der Handball** (Hallenhandball, das Handballspiel, Hallenhandballspiel)
- 2 der Feldspieler, ein Handballspieler
- 3 der Kreisspieler beim Sprungwurf *m*
- 4 der Abwehrspieler
- 5 die Freiwurflinie

- 6 **der Basketball** (Korbball, das Basketballspiel, Korbballspiel)
- 7 der Basketball
- 8 das Korbbrett (Spielbrett)
- 9 der Korbständer
- 10 der Korb
- 11 der Korbring
- 12 die Zielmarkierung
- 13 der Korbleger, ein Basketballspieler *m*
- 14 die Endlinie
- 15 der Freiwurfraum
- 16 die Freiwurflinie
- 17 die Auswechselspieler *m*

- 18 **der Football** (American Football, das Footballspiel)
- 19 der Ballträger, ein Footballspieler *m*
- 20 der Helm
- 21 der Gesichtsschutz
- 22 die gepolsterte Jacke
- 23 der Ball

- 24 **das Cricket** (das Cricketspiel, Cricket)
- 25 das Crickettor (das Mal) mit dem Querstab *m*
- 26 die Abwurflinie
- 27 die Schlagmallinie
- 28 der Torwächter der Fangpartei *f*
- 29 der Schlagmann
- 30 das Schlagholz
- 31 der Außenspieler (der Werfer)

- 32 **das Krocket** (das Croquet, Croquet)
- 33 der Zielpfahl
- 34 das Croquetor
- 35 der Croquetspieler
- 36 der Croquethammer
- 37 die Croquetkugel

- 38 **das Hockey** (das Hockeyspiel)
- 39 das Hockeytor
- 40 der Tormann
- 41 der Beinschutz (Schienbeinschutz, Knieschutz)
- 42 der Kickschuh
- 43 die Gesichtsmaske
- 44 der Handschuh
- 45 der Hockeyschläger (der Hockeystock)
- 46 der Hockeyball
- 47 der Hockeyspieler

- 48 **der Baseball** (das Baseballspiel)
- 49 der Infield-Handschuh des Feldspielers *m*
- 50 der Outfield-Handschuh des Fängers *m*
- 51 der Baseball
- 52 die Schlagkeule (der Baseballschläger)
- 53 der Schlagmann beim Schlagversuch *m*
- 54 der Fänger
- 55 der Schiedsrichter
- 56 der Läufer
- 57 die Base, das Malkissen
- 58 der Werfer
- 59 die Werferplatte

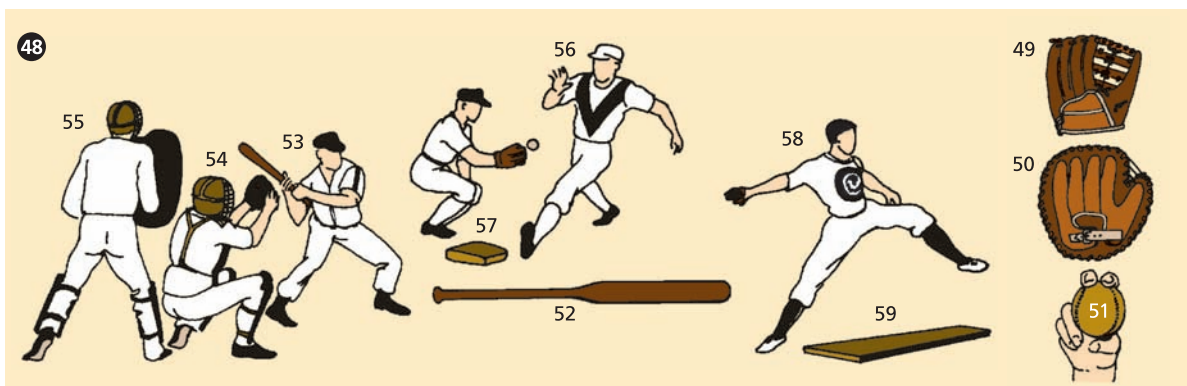
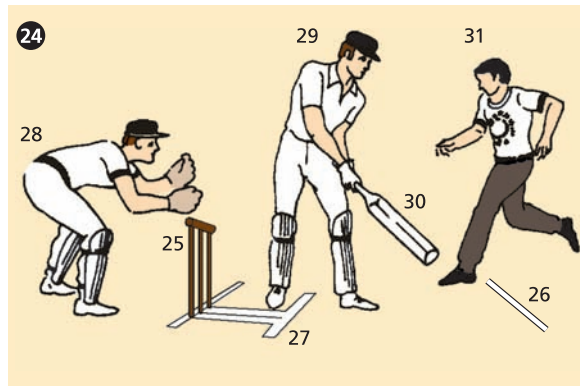
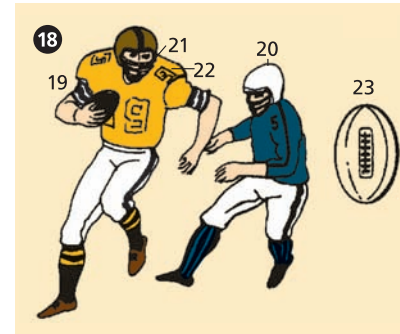
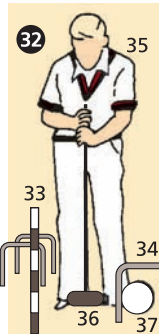
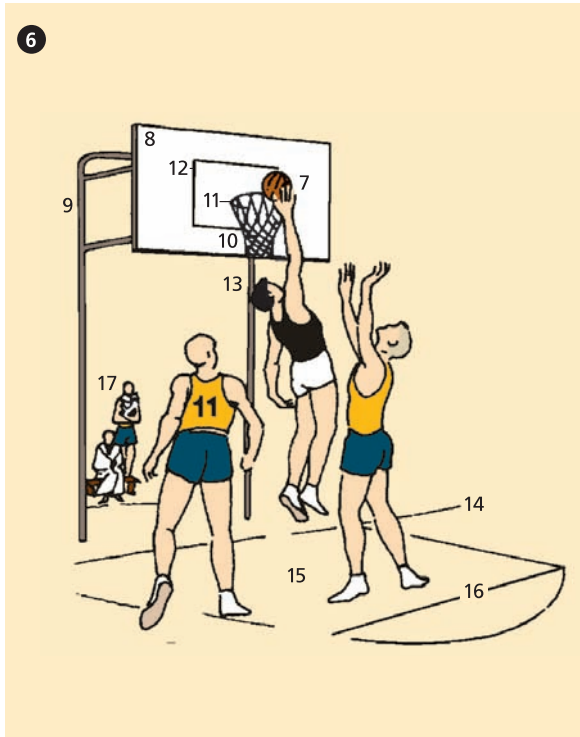
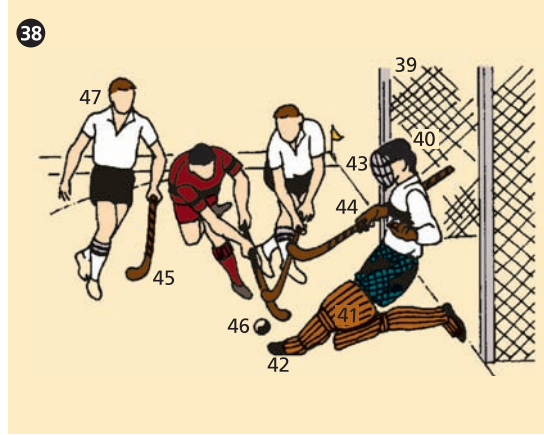
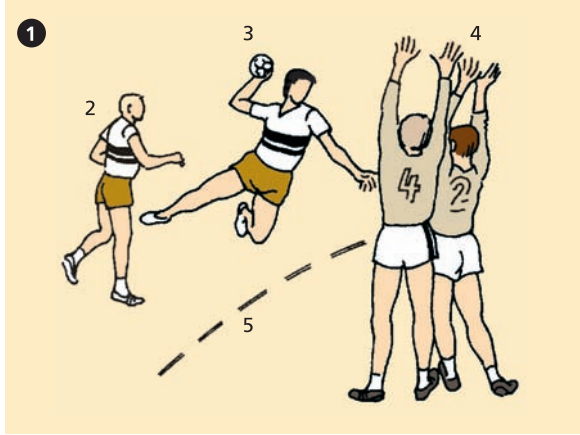

- 1–32 das Tennis**
(das Tennisspiel)
- 1 der Tennisplatz**
 - 2** die Grundlinie
 - 3** die Seitenlinie für das Einzel (Herreneinzel, Dameneinzel)
 - 4** die Seitenlinie beim Doppel
 - 5** die Aufschlaglinie
 - 6** die Mittellinie
 - 7** das Mittelzeichen
 - 8** das Aufschlagfeld
 - 9** das Netz (Tennisnetz)
 - 10** die Netzkante
 - 11** der Netzhalter
 - 12** der Netzpfeiler
 - 13** der Tennisspieler beim Aufschlag *m* (der Aufschläger)
 - 14** der Gegenspieler in Erwartung *f* des Aufschlags *m*
 - 15** der Stuhlschiedsrichter
 - 16** der Schiedsrichterstuhl
 - 17** das Schiedsrichtermikrofon
 - 18** der Balljunge oder das Ballmädchen
 - 19** der Netzrichter
 - 20** der Seitenlinienrichter
 - 21** der Mittellinienrichter
 - 22** der Grundlinienrichter
 - 23** der Aufschlaglinienrichter
 - 24** **der Tennisschläger**
(das Racket) (25, 26)
 - 25** der Schlägerschaft
 - 26** die Bespannung (die Saite)
 - 27** der Tennisball
 - 28** die Anzeigetafel
 - 29** die Rückhand (der Rückhandschlag)
 - 30** die Vorhand (der Vorhandschlag)
 - 31** der Flugball (der Volley)
 - 32** der Schmetterball (der Smash), ein Überkopfball *m*
- 33–44 das Tischtennis**
(das Tischtennispiel)
- 33** **der Tischtennistisch**
(33–37)
 - 34** die Tischtennisplatte
 - 35** das Tischtennisnetz
 - 36** die Mittellinie
 - 37** die Seitenlinie
 - 38** der Tischtennispieler beim Aufschlag *m* (der Aufschläger)
 - 39** der Tischtennispieler beim Rückschlag *m* (der Rückschläger)
 - 40** **der Tischtennisschläger**
(41–43)
 - 41** das Schlägerblatt
 - 42** der Schlägerbelag
 - 43** der Schlägergriff
 - 44** der Tischtennisball
 - 45** **das Badminton**, ein Wettkampfsport *m* (*ähnl.*: der Federball, das Federballspiel)
 - 46** **das Spielfeld** (47–54)
 - 47** die Seitenlinie beim Doppel *n*
 - 48** die Seitenlinie beim Einzel *n*
 - 49** die Grundlinie (die hintere Aufschlaglinie beim Einzel *n*)
 - 50** die hintere Aufschlaglinie beim Doppel *n*
 - 51** die vordere Aufschlaglinie
 - 52** das linke Aufschlagfeld
 - 53** das rechte Aufschlagfeld
 - 54** das Netz
 - 55** die Badmintonspielerin
 - 56** der Schmetterschlag (der Smash)
 - 57** der Federballschläger (der Badmintonschläger)
 - 58** der Federball
- 59–68 das Squash**
(das Squashspiel)
- 59** **das Spielfeld**
(der Squashkäfig) (60–65)
 - 60** das Aufschlagviereck
 - 61** die T-Position
 - 62** die Mittellinie
 - 63** das Brett (das Tinboard)
 - 64** die Aufschlaglinie
 - 65** die Auslinie
 - 66** die Squashspielerin
 - 67** der Squashschläger
 - 68** der Squashball
- 69–77 das Lacrosse**
(das Lacrossespiel)
- 69** **das Spielfeld** (70–72)
 - 70** die Drittlinie
 - 71** der Anstoßpunkt
 - 72** das Lacrossetor
 - 73** der Lacrossespieler
 - 74** der Lacrosseschläger
 - 75** die Handschuhe *m*
 - 76** der Lacrossehelm
 - 77** der Lacrosseball, ein Hartgummiball *m*

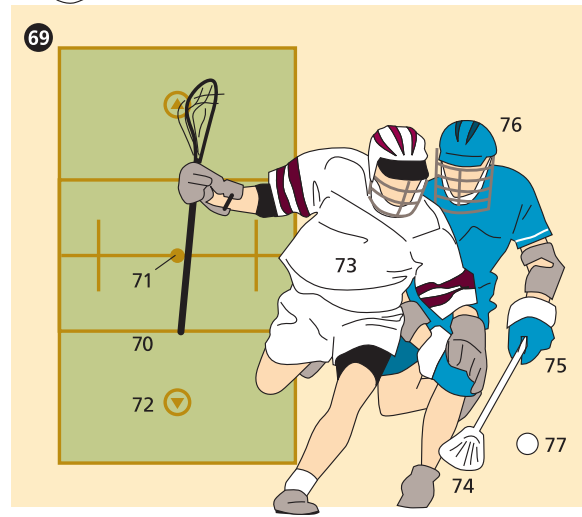
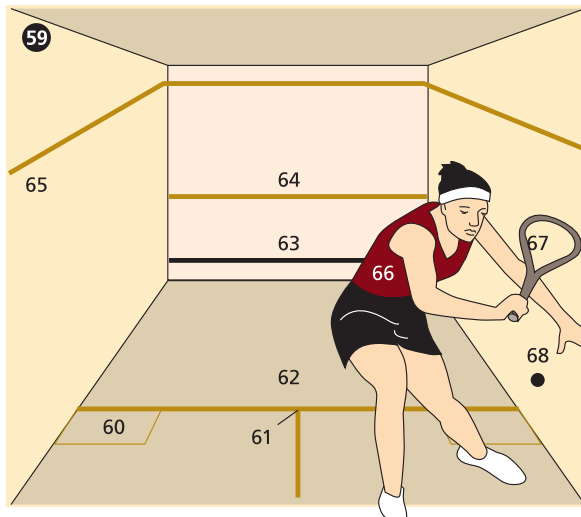
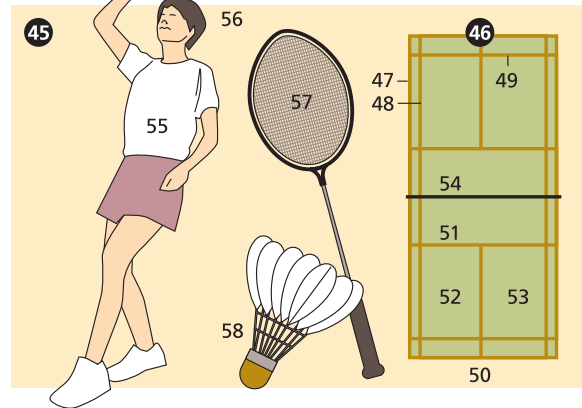
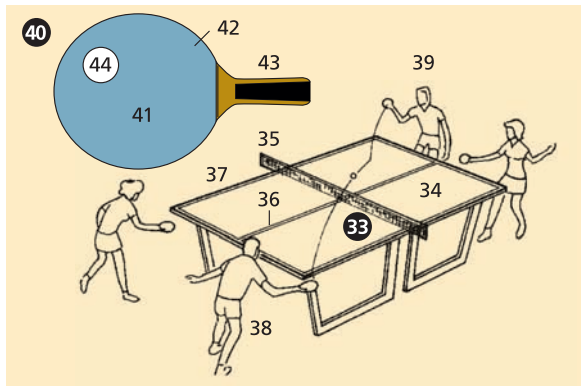
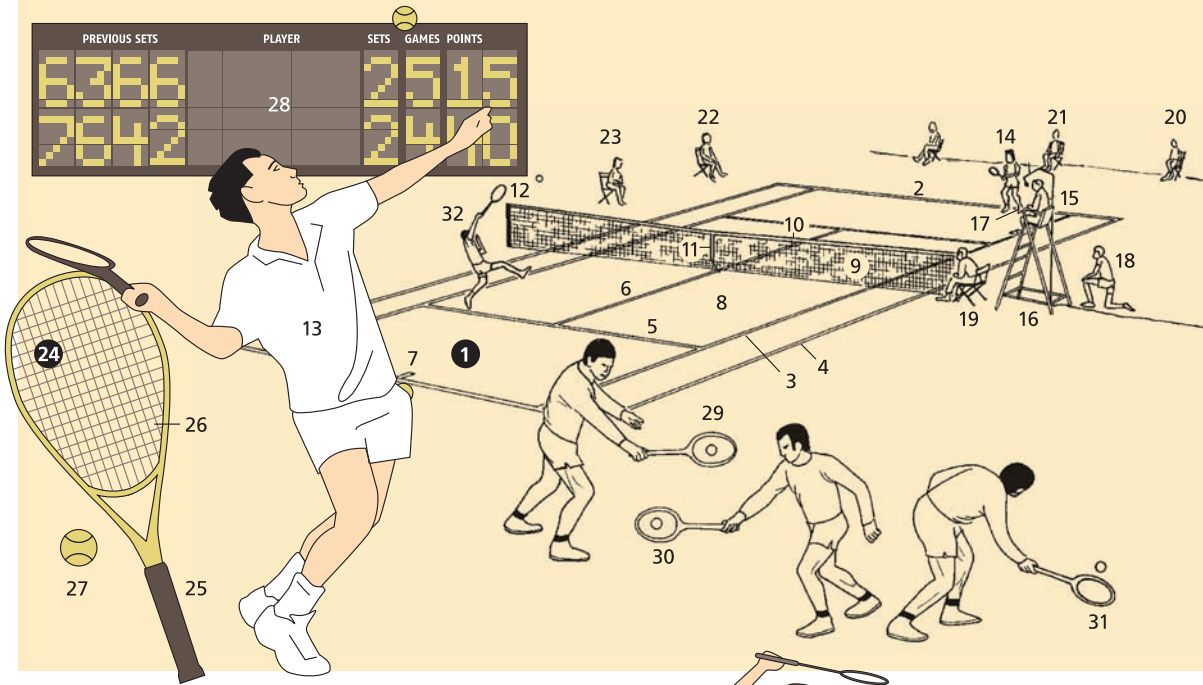

- 1–28 der Volleyball**
(das Volleyballspiel)
- 1 das Spielfeld**
2 der Aufgaberaum
(Angaberaum)
3 die Verteidigungszone
(der Hinterraum)
4 die Grundlinie
5 die Angriffslinie
6 die Angriffszone
7 das Volleyballnetz
8 der Netzpfosten
- 9–11 die Volleyballspieler *m***
9 der Aufgeber
10 der Grundspieler
11 der Netzspieler
- 12–18 die Volleyballspiel-
aktionen *f***
12 das Servieren des Volleyballs *m* (der Schmetterlingsaufschlag)
13 das Pritschen
14 die Haltung der Hände *f* beim Pritschen
15 das Baggern (der Bagger)
16 die Haltung der Hände *f* und Unterarme *m* beim Baggern
- 17** das Schmettern
18 der Block (Abwehrblock)
19 der Volleyball
20 der erste Schiedsrichter
21 der Schiedsrichterstuhl
22 der zweite Schiedsrichter
23 der Linienrichter
24 der Anschreiber
(Schreiber)
25 die Anzeigetafel
- 26–28 der od. das Beachvolleyball**
(das Beachvolleyballspiel)
26 das Sandspielfeld
27 der Beachvolleyballspieler
28 das versteckte Handzeichen zur Verständigung *f* über die Aufschlagvariante
- 29–37 der Faustball**
(das Faustballspiel)
- 29 das Spielfeld**
30 die Angabelinie
31 die Hinterlinie
32 die Leine
- 33–35 die Faustballspieler *m***
33 der Schlagmann
(der Angriffsspieler, Vorderspieler, der Überschläger)
34 der Mittelspieler
(der Mittelmann)
35 der Hintermann
36 der Faustball
37 der Hammerschlag
- 38–55 das Golf**
(das Golfspiel)
- 38 der Golfplatz**
39 der Abschlag
(der Abschlagplatz)
40 das Fairway
(die Spielbahn)
41 das Rough
42 der Bunker
(die Sandgrube)
43 das Grün (das Green)
44 der Golfspieler beim Treibschlag *m*
45 der Durchschwung
46 der Caddie® (der Golfwagen, Caddiewagen), ein Wagen *m* zum Transportieren *n* der Golfschläger *m*
47 der Caddie, ein Helfer *m* des Golfspielers *m*, der die Golfschläger *m* mit sich führt
48 das Einlochen
(das Putten)
49 das Loch (das Hole)
50 die Flagge (die Fahne)
51 der Golfball
52 das Tee
- 53–55 die Golfschläger *m***
53 der Putter
54 das Eisen
55 das Holz

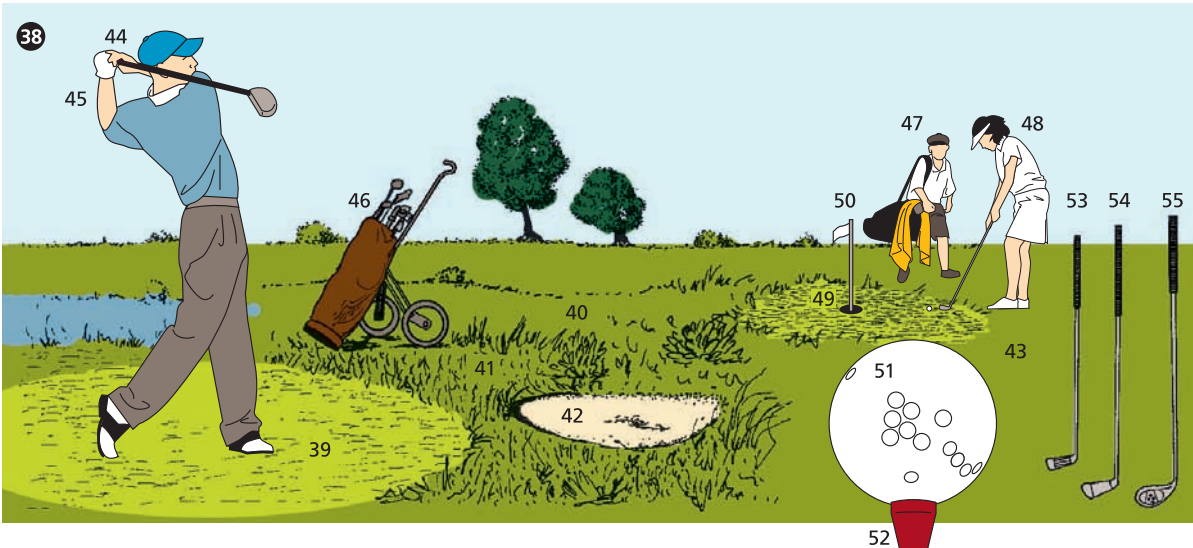
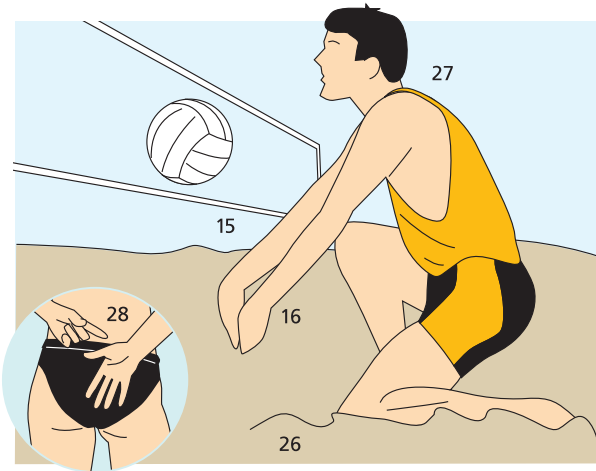
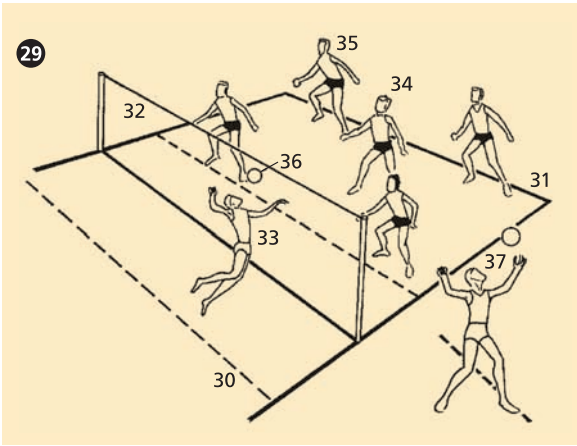
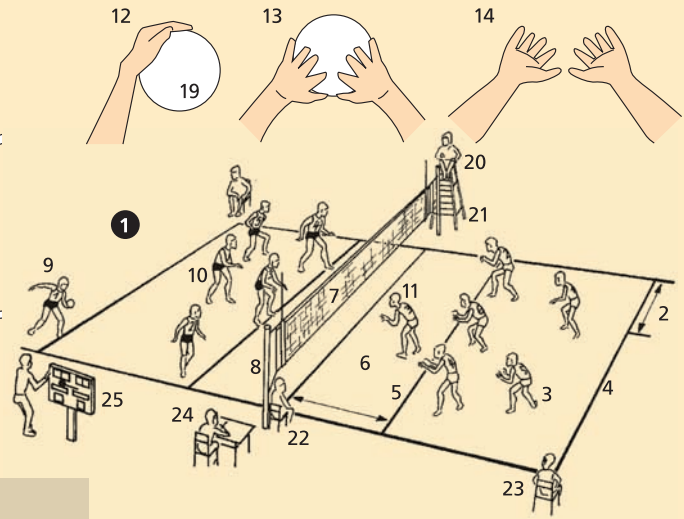
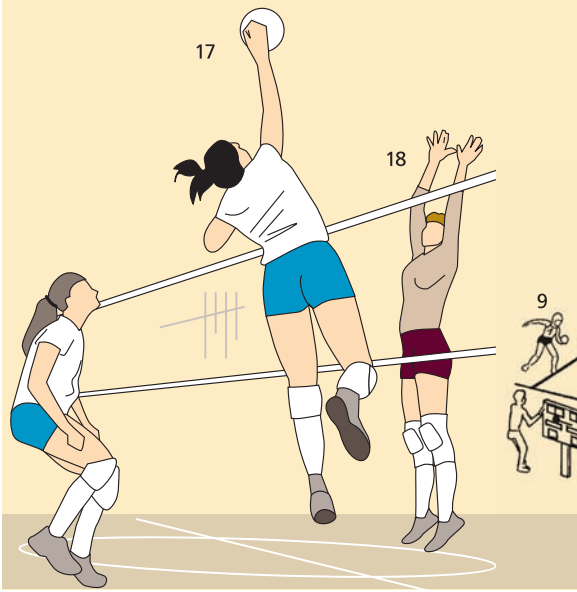

- 1 die Rezeption
- 2–7 **das Bankdrücken**
- 2 die Flachbank
- 3 die Langhantel
- 4 die Scheibengewichte *n*
- 5 die Ablage
- 6 der Gewichthebergürtel
- 7 die griffsicheren Handschuhe *m*
- 8 die Kurzhanteln *f*
- 9 der Beinstrecker
- 10 der Beinbeuger
- 11 das Butterfly-Trainingsgerät
- 12 das Laufband
- 13 die digitale Anzeige zur Leistungskontrolle *f*
- 14 das Rudergerät
- 15 der Rollstuhl
- 16 die Fußrasten *f*
- 17 das Fahrradergometer
- 18 die Pulsuhr zur Herzfrequenzmessung *f*
- 19 das Deuserband
- 20 der Crosstrainer
- 21 der Stepper
- 22 das Steppbrett
- 23 der Bauchmuskeltrainer, ein Abformer *m*
- 24 **der Multitrainer** (25–28)
- 25 die Flachbank
- 26 die Hanteloption
- 27 der Butterflytrainer
- 28 die Stange zum Gewichtheben *n*
- 29 die Fitnessbar
- 30 der Eiweißdrink
- 31 der Kraftriegel
- 32–34 **das Spinning®**
(das Indoorcycling)
- 32 der Trainer
(der Instruktor)
- 33 das Mikrophon
- 34 das Spinning®-Bike
(das Indoorbike,
das Indoorcycle)
- 35 der Gymnastikball

1

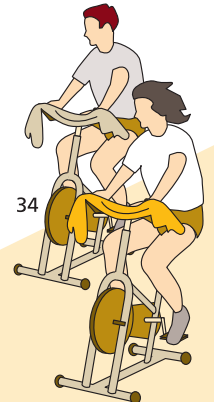
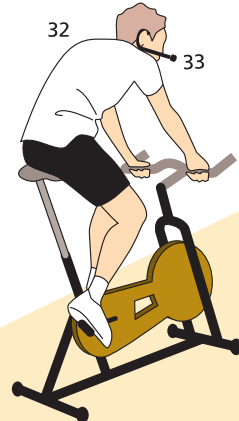
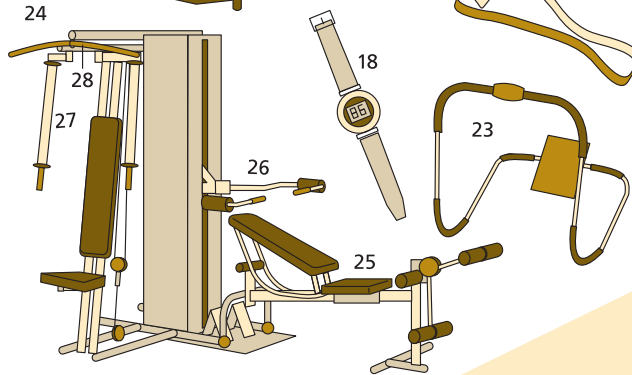
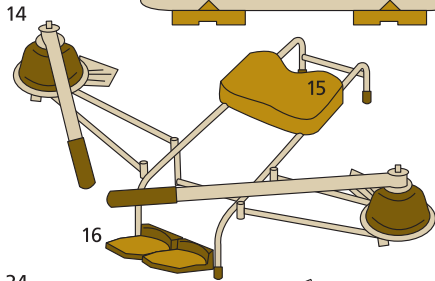
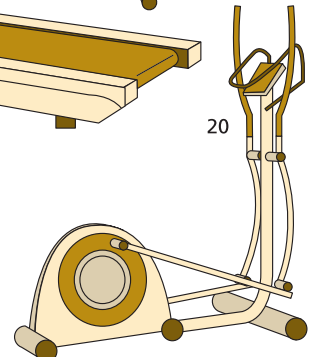
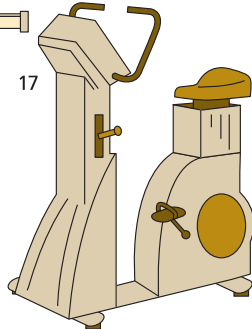
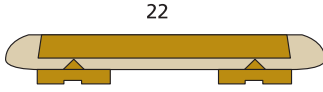
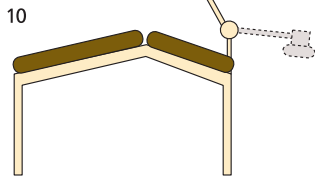
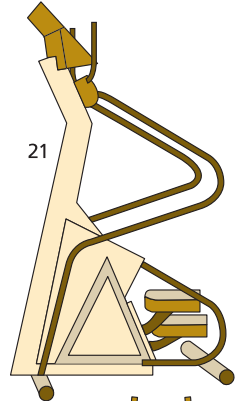
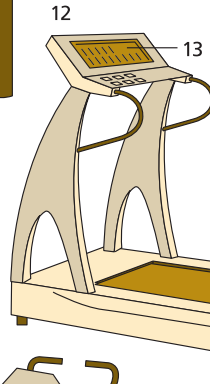
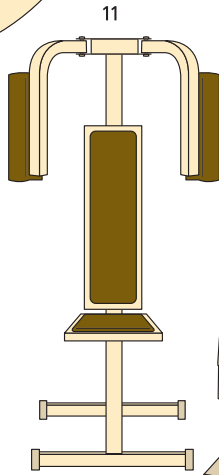
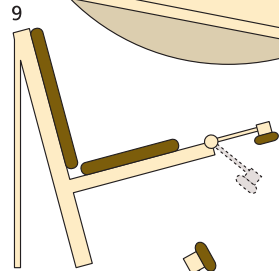
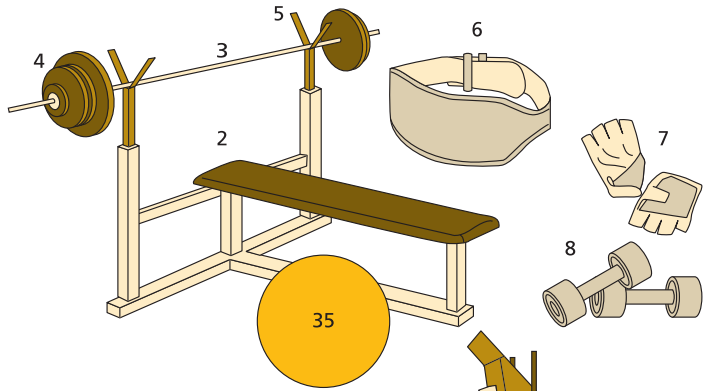
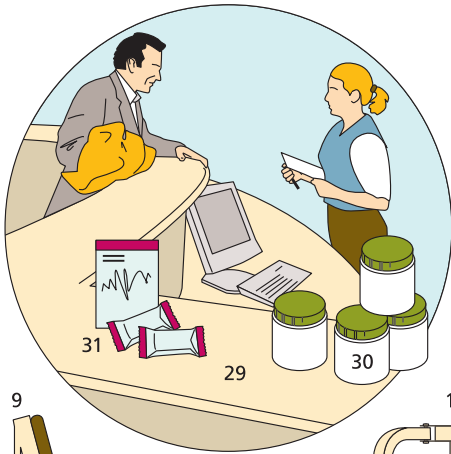

- 1–11 die Turngeräte *n* im olympischen Turnen *n* der Männer *m***
- 1 das Sprungpferd, ein Langpferd *n* ohne Pauschen *f*
 - 2 der Barren
 - 3 der Barrenholm
 - 4 die Ringe
 - 5 das Pauschenpferd, ein Seitpferd *n*
 - 6 die Pausche
 - 7 das Reck (Spannreck)
 - 8 die Reckstange
 - 9 die Recksäule
 - 10 die Verspannung
 - 11 der Boden, eine 12 m × 12 m große Bodenfläche *f*
- 12–21 Geräte *n* und Hilfsgeräte *n* des Schul- und Vereinsturnens *n***
- 12 das Sprungbrett (Reutherbrett)
 - 13 die Niedersprungmatte
 - 14 die Bank
 - 15 der Sprungkasten
 - 16 der kleine Sprungkasten
 - 17 der Bock
 - 18 die Weichbodenmatte
 - 19 das Klettertau
 - 20 die Sprossenwand
 - 21 die Gitterleiter
- 22–39 das Verhalten zum Gerät *n*** (die Haltungen *f*, Positionen *f*)
- 22 der Seitstand vorlings
 - 23 der Seitstand rücklings
 - 24 der Querstand vorlings
 - 25 der Querstand rücklings
 - 26 der Außenseitstand vorlings
 - 27 der Innenquerstand
 - 28 der Stütz vorlings
 - 29 der Stütz rücklings
 - 30 der Grätschsitz
 - 31 der Außenseitsitz
 - 32 der Außenquersitz
 - 33 der Streckhang vorlings
 - 34 der Streckhang rücklings
 - 35 der Beugehang
 - 36 der Sturzhang
 - 37 der Sturzhang gestreckt
 - 38 der Streckstütz
 - 39 der Beugestütz
- 40–46 die Griffarten *f***
- 40 der Ristgriff am Reck *n*
 - 41 der Kammgriff am Reck *n*
 - 42 der Zwiigriff am Reck *n*
 - 43 der Kreuzgriff am Reck *n*
 - 44 der Ellgriff am Reck *n*
 - 45 der Speichgriff am Barren *m*
 - 46 der Ellgriff am Barren *m*
 - 47 der lederne Reckriemen
- 48–60 Geräteübungen *f***
- 48 der Hechtsprung am Sprungpferd *n*
 - 49 das Übergrätschen am Barren *m*
 - 50 der Seitspannhang (Kreuzhang) an den Ringen *m*
 - 51 die Schere am Pauschenpferd *n*
 - 52 das Heben in den Handstand *m* am Boden *m*
 - 53 die Hocke am Sprungpferd *n*
 - 54 die Kreisflanke am Pauschenpferd *n*
 - 55 das Schleudern (der Überschlag rückwärts) an den Ringen *m*
 - 56 die Hangwaage vorlings an den Ringen *m*
 - 57 die Schwungstemme rückwärts am Barren *m*
 - 58 die Oberarmkippe am Barren *m*
 - 59 der Unterschwing vorlings rückwärts am Reck *n*
 - 60 die Riesenfelge vorlings rückwärts am Reck *n*
- 61–63 die Turnkleidung**
- 61 das Turnhemd
 - 62 die lange Turnhose (Gymnastikhose)
 - 63 die Gymnastikschuhe *m*
 - 64 die Bandage

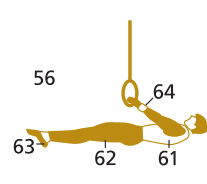
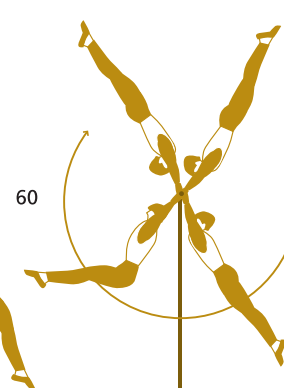
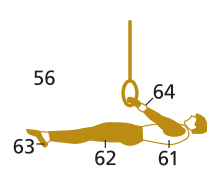
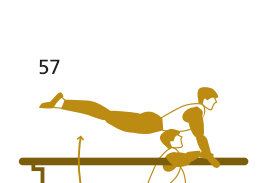
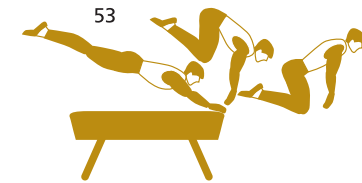
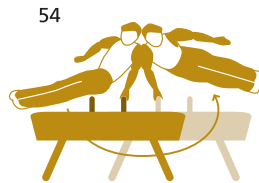
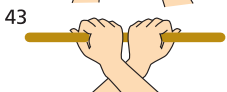
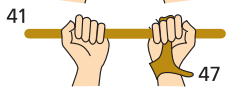
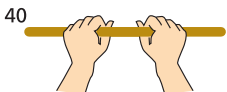
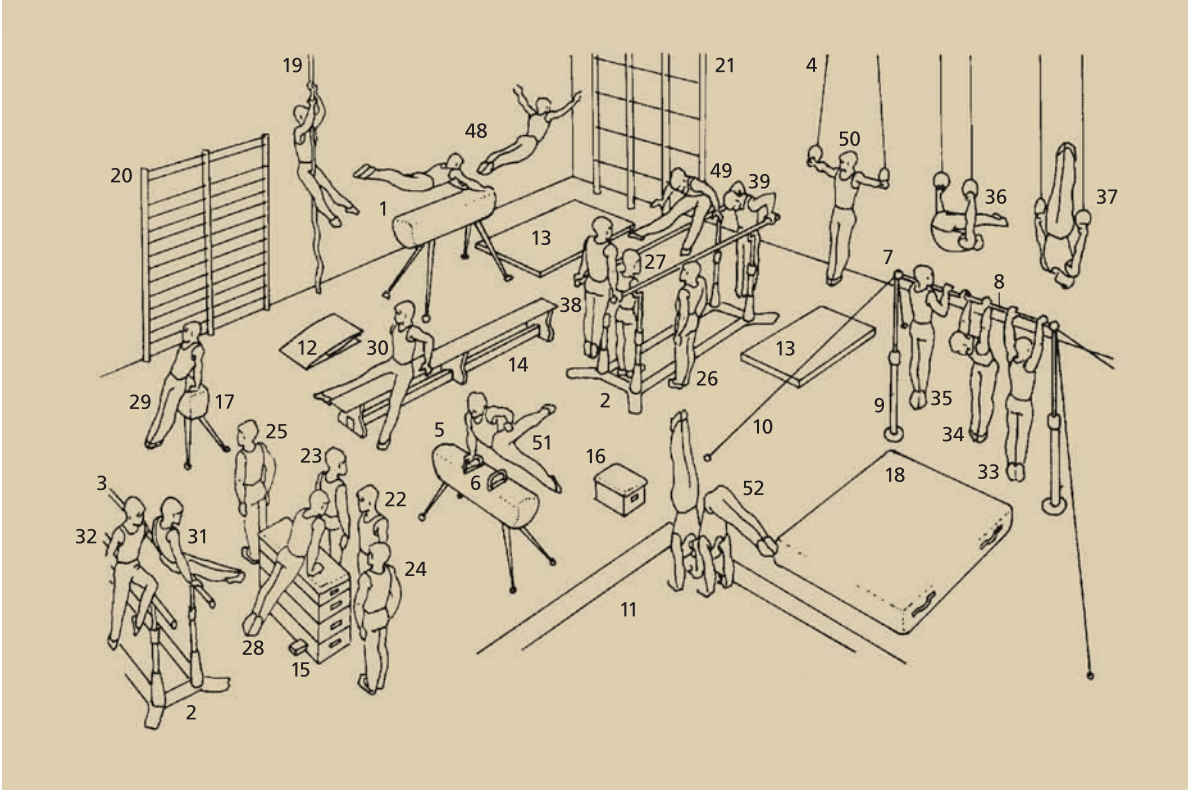

- 1–8 das Laufen**
- 1–6 der Start**
- 1 der Startblock
 - 2 die verstellbare Fußstütze
 - 3 der Startplatz
 - 4 der Tiefstart
 - 5 der Läufer; *Arten:*
der Sprinter (der Kurzstreckenläufer), der Mittelstreckenläufer (der Mittelstreckler), der Langstreckenläufer (der Langstreckler)
 - 6 die Laufbahn, eine Kunststoff- oder Aschenbahn
- 7, 8 der Hürdenlauf**
- 7 das Überlaufen
 - 8 die Hürde
- 9–27 der Hochsprung**
- 9 der Fosburyflop (Flop)
 - 10 der Hochspringer
 - 11 die Drehung um die Körperquerachse
 - 12 die Schulterlandung
 - 13 der Sprungständer
 - 14 die Sprunglatte (Latte)
 - 15 der Parallelrückenrollsprung
 - 16 der Rückenrollsprung
 - 17 der Rollsprung
 - 18 die Rolltechnik
 - 19 die Landung
 - 20 die Höhenmarkierung
 - 21 die Scher-Kehr-Technik
 - 22 der Schersprung
 - 23 der Straddle (der Wälzsprung)
 - 24 die Wälztechnik
 - 25 die Sechsuhrstellung
 - 26 der Absprung
 - 27 das Schwungbein
- 28–36 der Stabhochsprung**
- 28 der Sprungstab (Stabhochsprungstab)
 - 29 der Stabhochspringer in der Aufschwungphase *f*
 - 30 die Schwungtechnik (das Flyaway)
 - 31 das Überqueren der Latte *f*
 - 32 die Stabhochsprunganlage
 - 33 der Sprungständer
 - 34 die Sprunglatte
 - 35 der Einstichkasten
 - 36 der Sprunghügel (das Sprungkissen)
- 37–41 der Weitsprung**
- 37 der Absprung
 - 38 der Absprungbalken
 - 39 die Sprunggrube
 - 40 die Laufsprungtechnik
 - 41 die Hangtechnik
- 42–47 der Hammerwurf**
- 42 der Hammer
 - 43 der Hammerkopf
 - 44 der Verbindungsdraht
 - 45 der Hammergriff
 - 46 die Hammergriffhaltung
 - 47 der Hammerwurfhandschuh
- 48, 49 das Kugelstoßen**
- 48 die Kugel
 - 49 die O'Brien-Technik
- 50–53 der Speerwurf**
- 50 der Daumenzeigefingergriff
 - 51 der Daumenmittelfingergriff
 - 52 der Zangengriff
 - 53 die Wicklung
 - 54 die Drehstoßtechnik [beim Kugelstoßen]

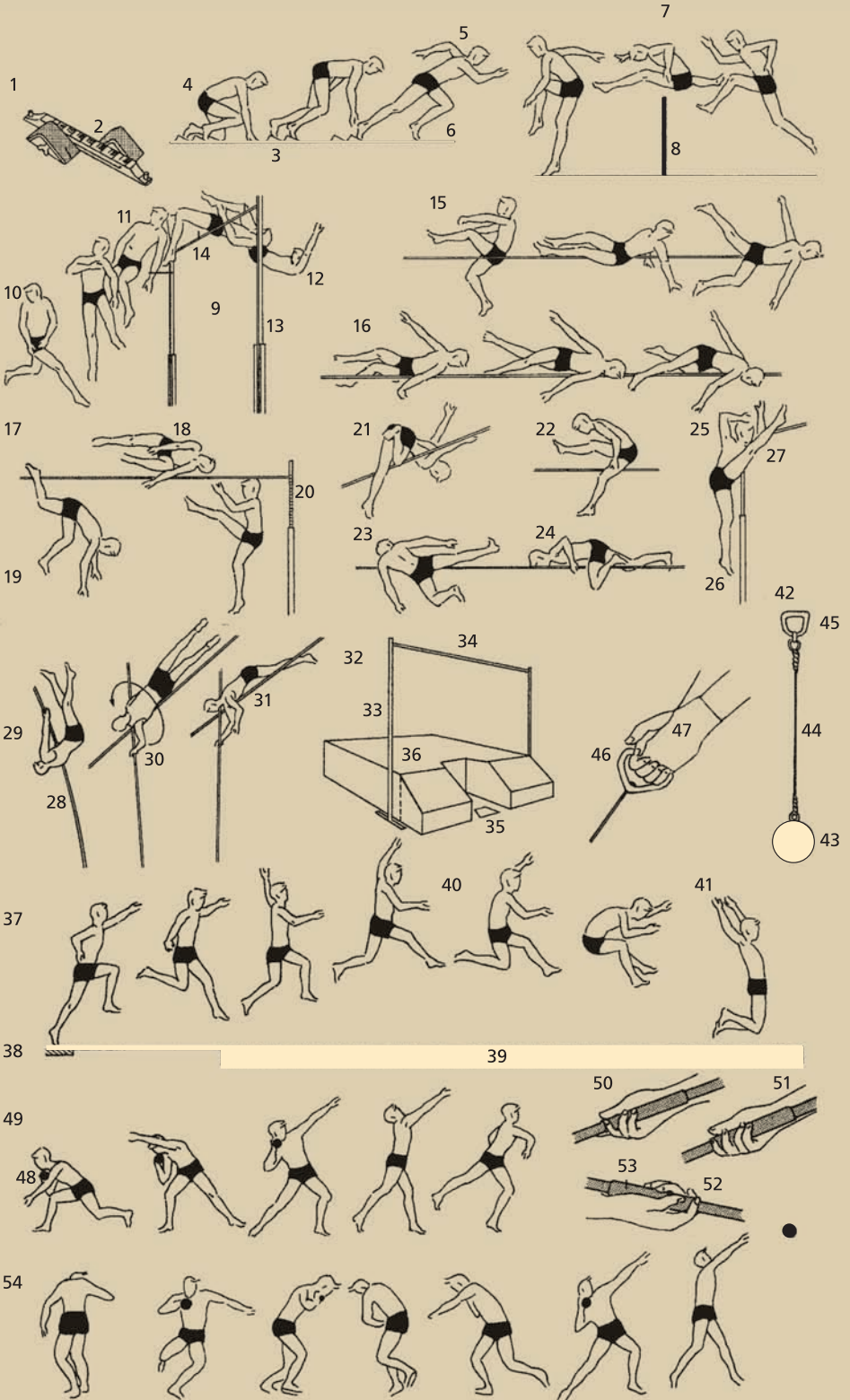

- 1–61 das Bergsteigen**
(das Bergwandern, die Hochtouristik)
- 1** die Hütte (Alpenvereins-
hütte, Schutzhütte,
Berghütte, ein Unter-
kunftshaus im Gebirge *n*)
- 2–18 das Klettern**
(das Felsgehen,
das Klettern im Fels *m*)
- 2** die Wand (Felswand,
die Steilstufe)
- 3** der Riss (*Arten*:
Längsriss, Querriss,
Diagonalriss)
- 4** das Band (*Arten*:
Felsband, Grasband,
Geröllband, Schnee-
band, Eisband)
- 5** der Bergsteiger
(der Kletterer, der Fels-
geher, der Alpinist,
der Hochtourist)
- 6** die Kletterjacke
- 7** die Bundhose
(Kletterhose)
- 8** der Kamin
- 9** der Felskopf
- 10** die Selbstsicherung
- 11** die Seilschlinge (Schlinge)
- 12** das Bergseil (Seil)
- 13** die Leiste
- 14** der **Freeclimber**
(der Freikletterer)
- 15** der Magnesiumbeutel
- 16** die Sicherungsschlinge
- 17** der Karabiner
(der Karabinerhaken)
- 18** das Sicherungsseil
- 19–24 das Eisgehen**
(das Klettern im Eis *n*)
- 19** die Eiswand
- 20** der Eisgeher
- 21** der Pickel
- 22** die Stufe
(der Tritt im Eis *n*)
- 23** die Gletscherbrille
(Schneebrille)
- 24** der Hochtourenanorak
mit Kapuze *f*
- 25** die Wechte (Schnee-
wechte, Firnwechte)
- 26** der Grat
(Eisgrat, Firngrat)
- 27** der Gletscher
- 28** die Gletscherspalte
- 29** die Schneebrücke
(Firnbrücke)
- 30–32 die Seilschaft**
- 30** der Seilerste
- 31** der Seilzweite
- 32** der Seildritte
als Schlussmann *m*
- 33–35 das Abseilen**
- 33** die Abseilschlinge
- 34** der Karabinersitz
- 35** der Dülfersitz
- 36–61 die Bergsteiger-
ausrüstung**
(alpine Ausrüstung,
hochalpine Ausrüstung,
Kletterausrüstung,
Eistourenausrüstung)
- 36** der Pickel
- 37** der Handriemen
- 38** die Haue
- 39** die Schaufel
- 40** das Karabinerloch
- 41** das Eisbeil
- 42** der Eishammer,
ein Kombihammer
für Eis *n* und Fels *m*
- 43** der Universalkletterhaken
- 44** der Abseilhaken
(Ringhaken)
- 45** die Eisschraube
- 46** die Eisspirale
- 47** der Karabiner
(der Karabinerhaken)
- 48** die Schraubsicherung
- 49** der **Kletterschuh**
- 50** die Profilsohle
- 51** die aufgeraute
Hartgummikante
- 52** das Steigeisen
(*hier*: der Zehnzacker)
- 53** das Zwölfzacker-
Steigeisen mit Frontal-
zacken *f*
- 54** der Zackenschutz
- 55** die Steigeisenriemen
- 56** die Kabelbindung
des Steigeisens *n*
- 57** der Steinschlaghelm
- 58** die Stirnlampe
- 59** die Schneegamasche
- 60** der Klettergürtel
- 61** der Sitzgurt

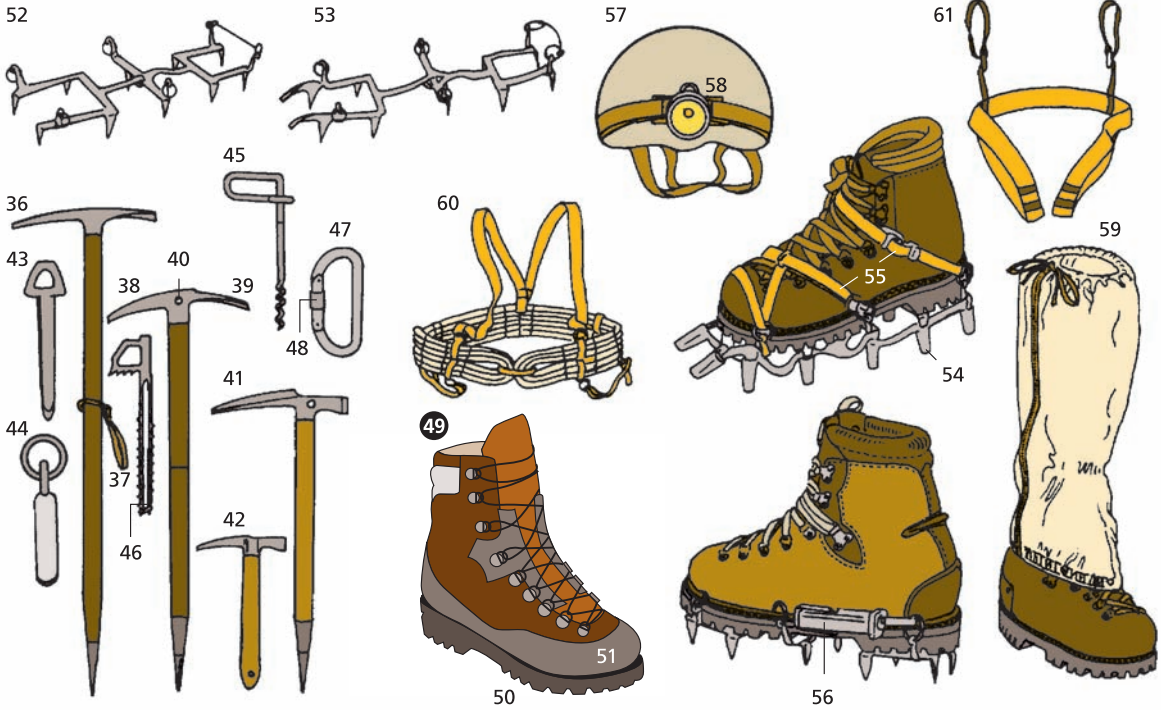
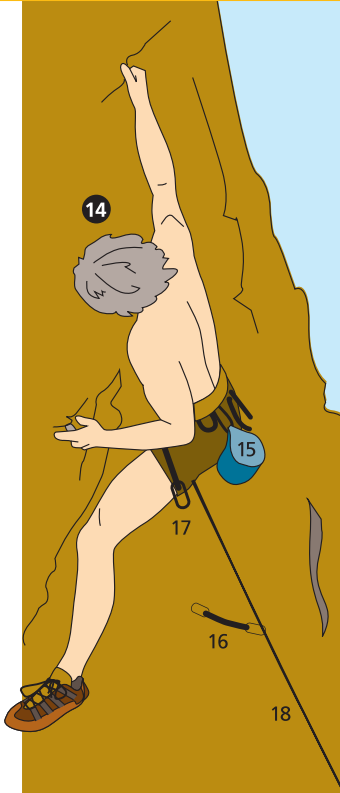

- 1–52 der alpine Skisport**
(der Skilauf, das Skilaufen, das Skifahren)
- 1 der Kompaktski
 - 2 die Sicherheitsbindung, eine Skibindung
 - 3 der Skistock
 - 4 der Stockgriff
 - 5 die Handschlaufe
 - 6 der Stockteller
 - 7 der Carvingski
 - 8 der einteilige Skianzug (Skioverall *m*)
 - 9 die Skimütze
 - 10 die Skibrille
 - 11 der Skischuh (der Skistiefel)
 - 12 der Skihelm
- 13–16 Skiwachsutensilien *pl***
- 13 das Skiwachs
 - 14 der Wachsbügler, eine Lötlampe *f*
 - 15 der Wachskorken
 - 16 das Wachskratzeisen
 - 17 der Rennstock
 - 18 das Aufsteigen im Grätenschritt *m*
 - 19 das Aufsteigen im Treppenschritt *m*
 - 20 die Hüfttasche
- 21 der Torlauf**
- 22 der Rennanzug
 - 23 die Kippstange
- 24 der Abfahrtslauf**
- 25 die Abfahrtshocke (Eihocke)
 - 26 der Abfahrts ski
- 27 die Schichten *f***
(Lamellen *f*) eines Skis *m*
(28–33)
- 28 der Spezialkern
 - 29 die Lamine *n*
 - 30 die Dämpfungsschicht
 - 31 die Stahlkante
 - 32 die Aluminiumoberkante
 - 33 die Kunststofflauffläche
 - 34 der Sicherheitsbügel
- 35–37 die Bindungselemente *n***
(die Skibindung)
- 35 die Fersenautomatik
 - 36 der Backen
 - 37 der Skistopper
- 38–44 Skilifte *m***
- 38 der Doppelsessellift**
- 39 der Sicherheitsbügel mit Fußstütze *f*
- 40 der Schlepplift**
- 41 die Schleppspur
 - 42 der Schleppbügel
 - 43 der Seilrollautomat
 - 44 das Schleppseil
- 45 der Slalomlauf**
- 46 das offene Tor
 - 47 das blinde vertikale Tor
 - 48 das offene vertikale Tor
 - 49 das schräge Doppeltor
 - 50 die Haarnadel
 - 51 das versetzte vertikale Doppeltor
 - 52 der Korridor
- 53–65 der nordische Skisport**
- 53 der Langlauf**
- 54 der Langlaufski
 - 55 die Langlaufbindung
 - 56 der Langlaufschuh
 - 57 der Rennoverall
 - 58 der Langlaufstock
 - 59 die Loipe
 - 60 die Loipenmarkierung mit Markierungsfähnchen *n*
- 61 das Skispringen**
(der Skisprung)
- 62 die Flughaltung
 - 63 der Sprungski
 - 64 die Kabelbindung
 - 65 der Sprungstiefel

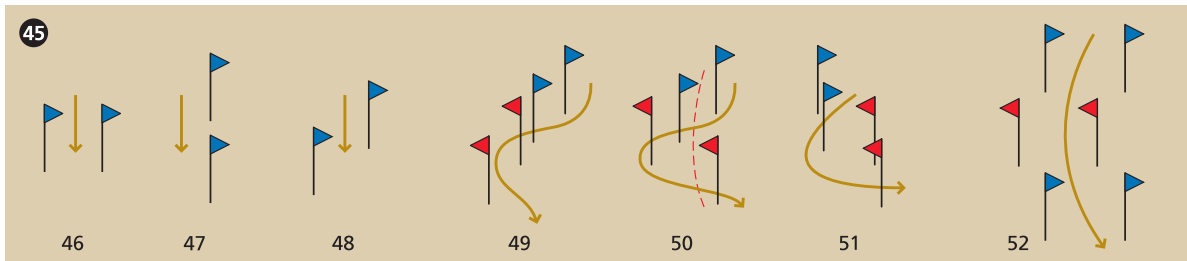
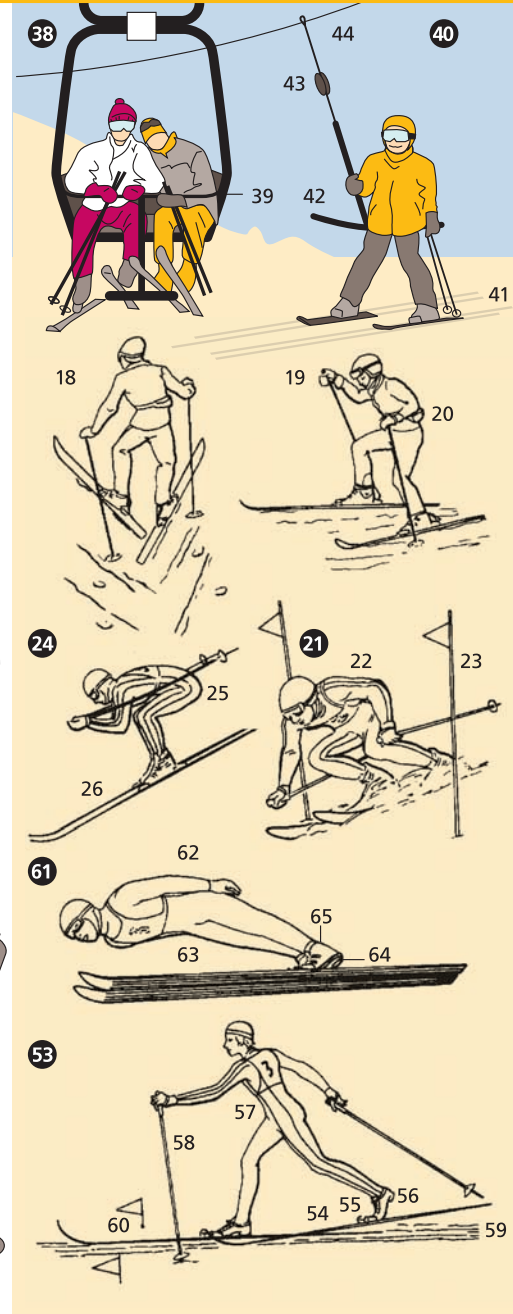
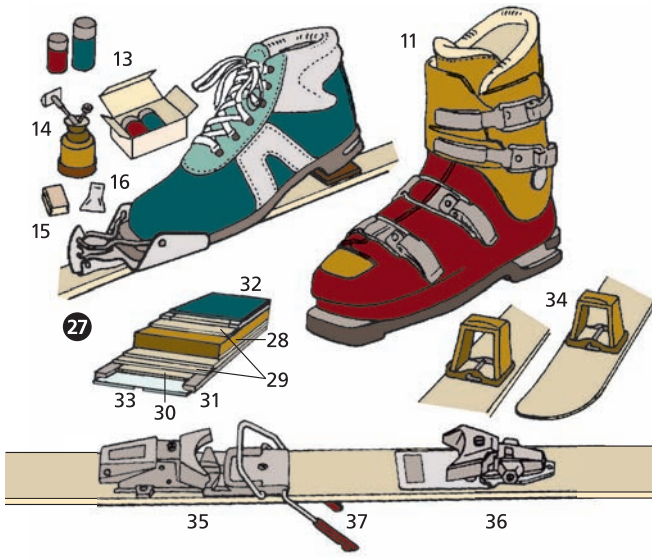

1–17 das Eislaufen

(Schlittschuhlaufen,
der Eislauf)

1–15 das Eiskunstlaufen

- 1 die Eisläuferin
(Schlittschuhläuferin,
eine Einzelläuferin *f*)
- 2 das Standbein
- 3 das Spielbein
- 4 der Spreizsprung
- 5 die Sitzpirouette
- 6 die Bielmannpirouette,
eine Standpirouette

7–9 der Paarlauf

- 7 der Paarläufer und
die Paarläuferin
- 8 die Hebefigur
- 9 die Todesspirale
- 10 der Eislaufstiefel,
ein Schlittschuh *m*
- 11 der Kufenschoner
- 12 die Kufe [Querschnitt]
- 13 die Kante
- 14 der Hohlschliff

15–17 der Eisschnelllauf

- 15 der Eisschnellläufer
- 16 der Klappschlittschuh
- 17 die glatt geschliffene
Kufe des Eisschnelllauf-
schuhs *m*

18–27 das Eishockey

- 18 der Eishockeyspieler
- 19 der Eishockeystock
(der Eishockeyschläger)
- 20 der Schlägerschaft
- 21 das Schlägerblatt
- 22 der Kopfschutz
- 23 der Eishockeyschuh
(der Eishockeystiefel)
- 24 die Eishockeyscheibe
(der Puck, eine Hart-
gummischeibe *f*)
- 25 der Torwart
(der Tormann)
- 26 der Schienbeinschutz
- 27 das Tor

28–30 das Eisstockschießen
(Eisschießen)

- 28 der Eisstockschütze
- 29 der Eisstock
- 30 die Daube

31–34 das Curling

- 31 der Curlingspieler
- 32 der Curlingstein
- 33 der Curlingbesen
- 34 das Haus, die Zielfläche
beim Curling *n*

35–37 das Eissegeln

- 35 die Eisjacht
(das Eissegelboot),
ein segelbootartiger
Schlitten *m*
- 36 die Kufe
- 37 der Ausleger



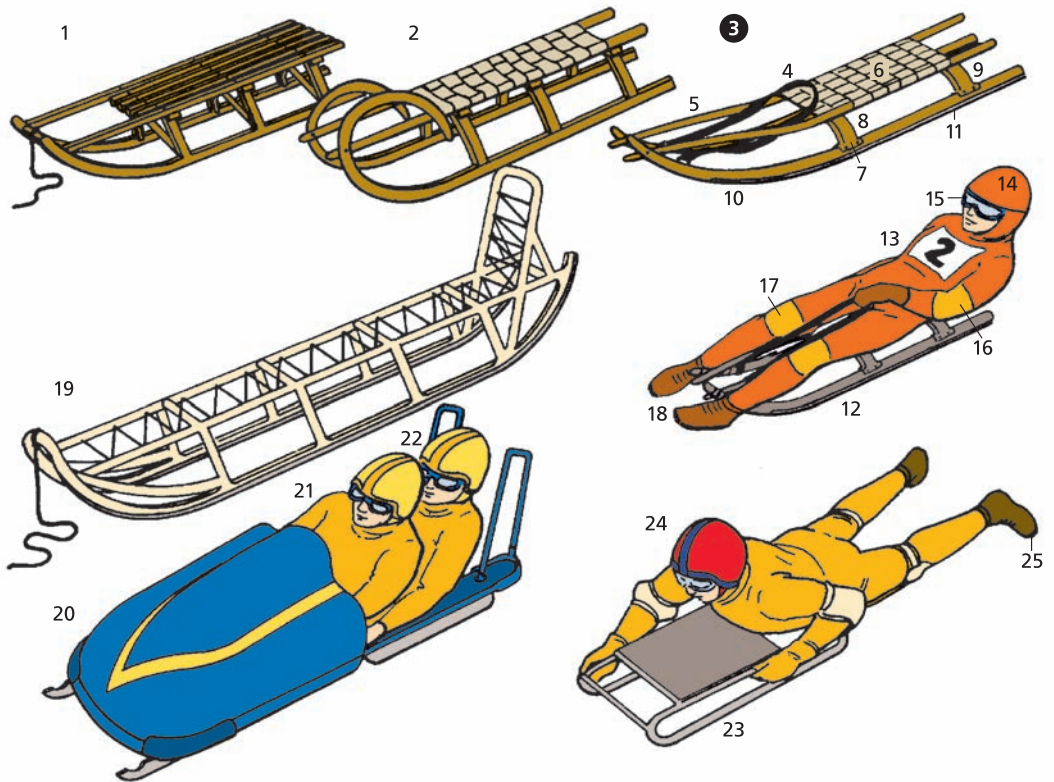

- 1 der Rodelschlitten
(der Rodel, Volksrodel),
ein Schlitten
mit starren Kufen *f*
2 der Rodelschlitten
mit Gurtsitz *m*

- 3 **der Jugendrodel**
4 der Lenkgurt
5 der Holm (die Spange)
6 der Sitz
7 das Kappenblech
8 der Vorderfuß
9 der Hinterfuß
10 die bewegliche Kufe
11 die Schiene

- 12–18 **das Rennrodeln**
(der Rodelsport)
12 der Rennrodel
13 der Rennrodler
14 der Sturzhelm
15 die Rennbrille
16 der Ellbogenschützer
17 der Knieschützer
18 der Rodelschuh
19 der Nansenschlitten,
ein Polarschlitten *m*

- 20–22 **das Bobfahren**
(der Bobsport)
20 der Zweierbob,
ein Bobschlitten
für zwei Bobfahrer *m*
21 der Steuermann
(der Bobführer)
22 der Bremser

- 23–25 **das Skeletonfahren**
23 der Skeleton
(der Skeletonschlitten)
24 der Skeletonfahrer
25 das Kratzeisen zum
Lenken *n* und Bremsen *n*



- | | | |
|--|---------------------------------------|---|
| 1 die Skipiste | 10 die Schneeballschlacht | 25 die Lawinengalerie |
| 2 der Skifahrer | 11 der Schneeball | 26 der Lawinenschutz |
| 3 die Schneedecke auf einem Dach <i>n</i> | 12 der Pferdeschlitten | 27 der Hundeschlitten |
| 4 die Skihütte | 13 der Fusack | 28 der Schlittenhund |
| 5 der Eiszapfen | 14 die Schlittenschellen <i>f</i> | 29 der Diagonalpflug, ein Schneerum- fahrzeug <i>n</i> |
| 6 die Rodelpiste (der Rodelhang) | 15 der Schneemann | 30 der Schneepflug |
| 7 der Rodelschlitten | 16 die Schlitterbahn (Schneeanzug) | 31 die Schneeketten |
| 8 die Sprungschanze | 17 der Skianzug | 32 das Schneemobil |
| 9 das Snowboard (das Schneebrett) | 18 der Schneehaufen | |
| | 19 der Schneeschieber | |
| | 20 die Eisdecke | |
| | 21 das Eisegelboot | |
| | 22 die Schneelawine | |
| | 23 der Sessellift, ein Skilift | |
| | 24 das Schneetreiben | |



- 1 das Zirkuszelt (Spielzelt, das Chapiteau), ein Viermastzelt *n*
- 2 der Zeltmast
- 3 der Scheinwerfer
- 4 der Beleuchter
- 5 der Artistenstand
- 6 das Trapez (das Schaukelreck)
- 7 der Luftakrobat (der Trapezkünstler)
- 8 die Strickleiter

- 9 die Musikertribüne (Orchestertribüne)
- 10 die Zirkuskapelle
- 11 der Manegeneingang
- 12 die Stützstange (die Zeltstütze)
- 13 das Sprungnetz, ein Sicherheitsnetz
- 14 der Zuschauerraum
- 15 die Zirkusloge
- 16 der Zirkusdirektor
- 17 der Zuschauereingang
- 18 der Ausgang
- 19 die Manege (die Reitbahn)
- 20 die Bande (die Piste)
- 21 der Clown
- 22 die Luftballons *m*

- 23 die komische Nummer, eine Zirkusnummer
- 24 die Kunstreiter *m*
- 25 der Manegendiener, ein Zirkusdiener
- 26 die Pyramide
- 27 der Untermann
- 28, 29 **die Freiheitsdressur**
- 28 das Zirkuspferd in Levade *f*
- 29 der Dresseur, ein Stallmeister *m*
- 30 die Äquilibristin
- 31 der Jongleur
- 32 die Jonglierkeulen *f*

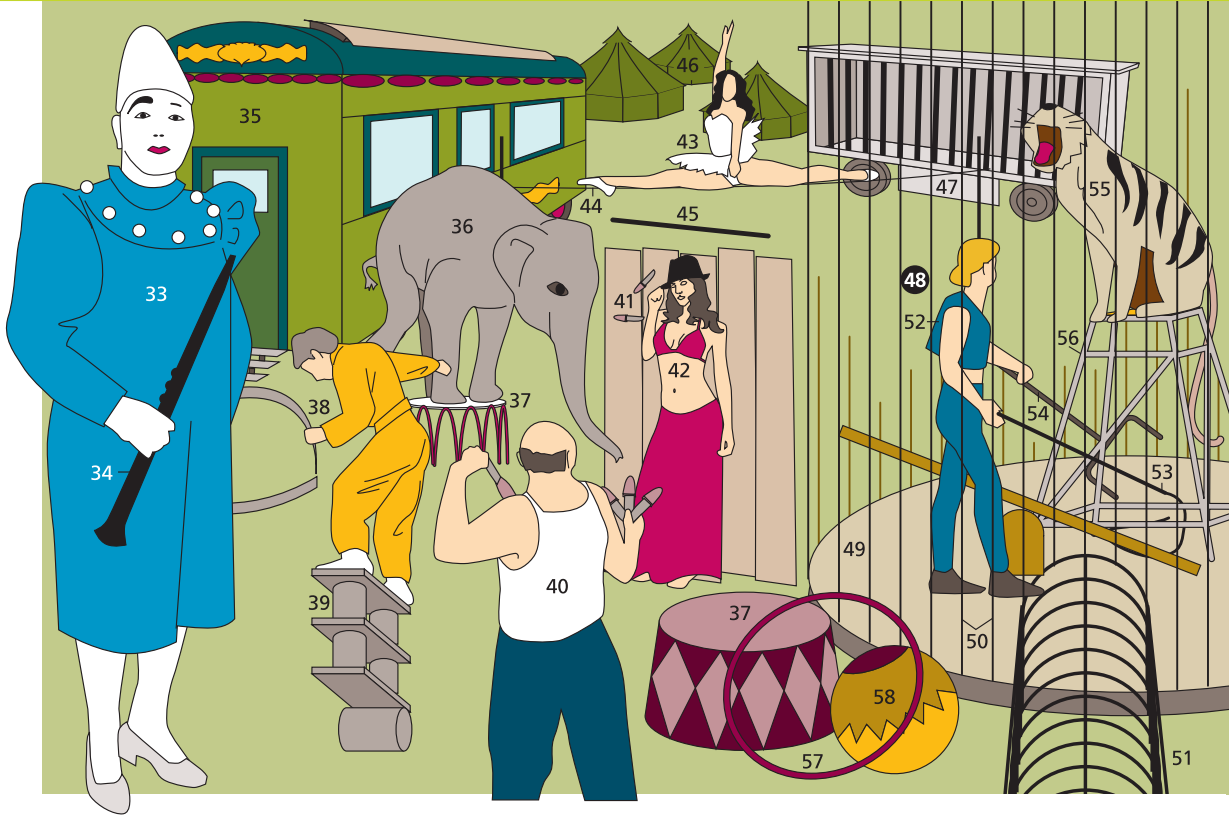

- 33 der Weißclown
- 34 die Klarinette
- 35 der Wohnwagen
(Zirkuswagen)
- 36 der Elefant
- 37 das Setzstück
- 38 der Balanceakt
- 39 die Wippe
- 40 der Messerwerfer
- 41 die Messer *n*
- 42 die Assistentin

- 43 die Seiltänzerin
- 44 das Drahtseil
- 45 die Balancierstange
(Gleichgewichtsstange)
- 46 die Zeltstadt
- 47 der Käfigwagen
- 48 **die Raubtierdressur**
(49–56)
- 49 der Raubtierkäfig,
ein Rundkäfig *m*
- 50 das Raubtiergitter
- 51 der Laufgang
(Gittergang,
Raubtiergang)

- 52 der Dompteur
(der Tierbändiger)
- 53 die Bogenpeitsche
(Peitsche)
- 54 die Schutzgabel
- 55 der Tiger, ein Raubtier *n*
- 56 das Piedestal
- 57 der Springreifen
- 58 die Laufkugel

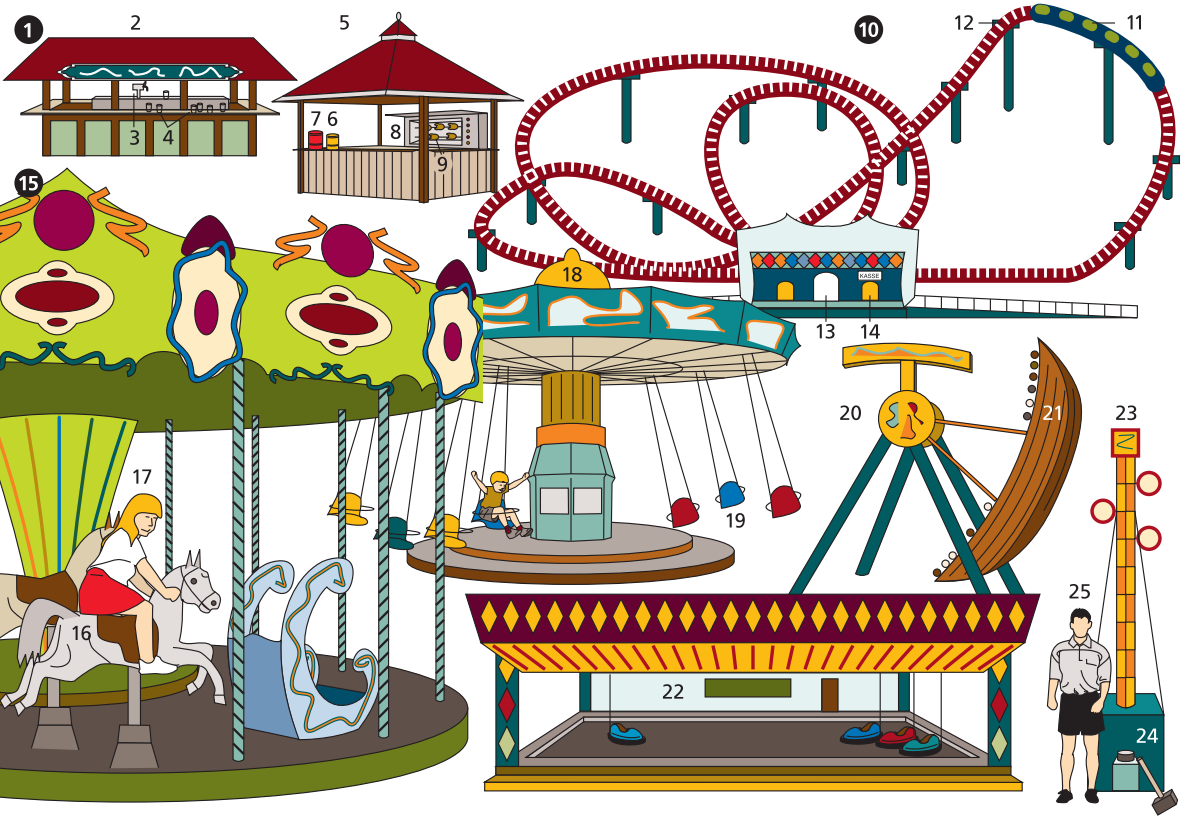
**1–57 der Jahrmarkt**

(die Kirchweih, *nd.*
Kirmes, *südwestd.*
die Messe, Kerwe,
bayr. die Dult,
landsch. der Rummel)

1 der Festplatz

(die Festwiese, Wiese)

- 2 die Erfrischungsbude
(Getränk ebude,
der Getränkeausschank)
- 3 die Zapfanlage für
Getränke *n*
- 4 die Gläser *n*
- 5 die Grillbude
(der Grillstand)
- 6 der Topf mit Senf *m*
- 7 der Topf mit
Ketchup *m od. n*

8 der Grill

9 die Hähnchen *n*,
ein Grillgut *n*

10 die Achterbahn

- 11 der Waggon
- 12 die Schienen
- 13 der Einlass
- 14 die Kasse

15 das Kinderkarussell,

ein Karussell *n*
(*österr.* ein Ringenspiel *n*,
südd./schweiz. eine Reit-
schule *f*) (16, 17)

16 das Holzpferd

17 das Kind

18 das Kettenkarussell
(der Kettenflieger)

19 der Sitz

20 die Schiffsschaukel
(Luftschaukel)

21 das Schiff

22 der Scooter
(Autoscooter,
das Boxauto)

23 der Stärkemesser
(Kraftmesser,
»Lukas« *m*)

24 der Hammer

25 der Schausteller



- 26 das Riesenrad (27, 28)
 27 die Gondel
 28 das Kassenhäuschen
 (Kassenhaus)
 29 das Dosenwerfen
 30 der Imperator,
 ein Flugkarussell *n*
 31 der Riesenpolyp,
 ein Fahrgeschäft *n*
 32 die Gondel

- 33 der Stelzenläufer
 34 die verdeckten Stelzen *f*
 35 die Marionette,
 eine Puppe *f* an Fäden *m*
 36 der Eisverkäufer (37, 38)
 37 der Eiswagen
 38 die Markise
 39 der Leierkastenmann
 (Leierkastenspieler)
 40 der Leierkasten
 41 das Äffchen (der Affe)
 42 das Hütchen zum
 Geldeinsammeln

- 43 der ambulante Händler
 (fliegende Händler,
 der Bauchladenverkäufer)
 44 der Bauchladen
 45 die Brötchen *n*

- 46 die Losbude
 mit den Gewinnen *m*
 (47–50)
 47 der Teddy, ein Gewinn *m*
 48 das Los
 49 die Niete
 50 der Gewinn
 51 das Lebkuchenherz
 52 der Luftballon
 53 die Zuckerwatte
 54 die Zuckerstange
 55 die Eiswaffel
 56 die Eiskugel
 57 der türkische Honig

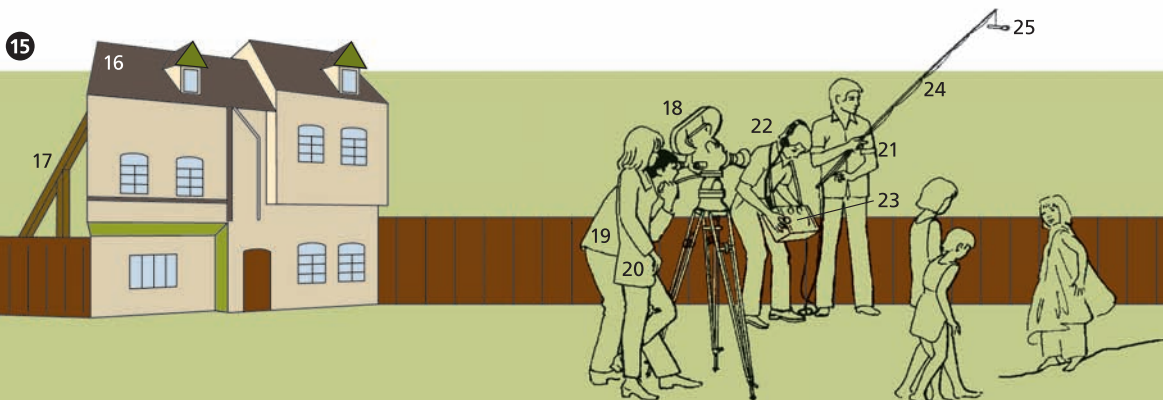
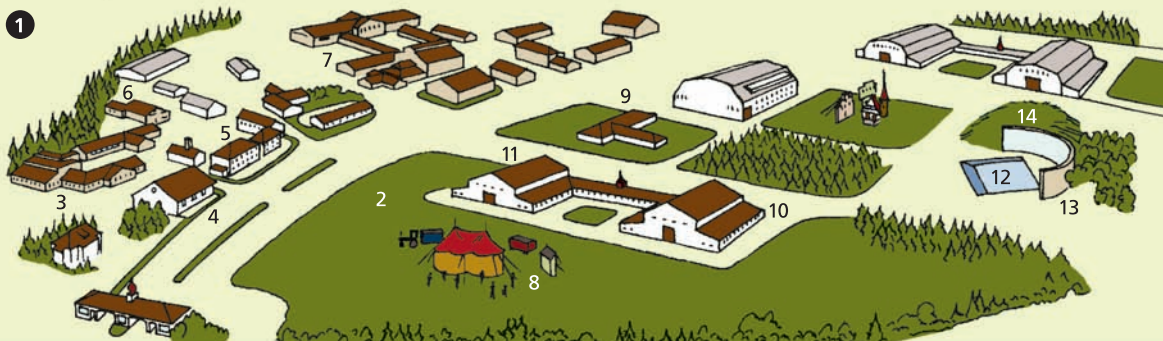

- 1 die Filmstadt
- 2 das Freigelände (Außenbaugelände)
- 3 das Kopierwerk
- 4 das Schneidehaus
- 5 das Verwaltungsgebäude
- 6 das Filmlager (das Filmarchiv)
- 7 die Werkstätten *f*
- 8 die Filmbauten *m*
- 9 die technischen Laboratorien *n*
- 10 das Filmatelier
- 11 das Musikatelier
- 12 das Bassin für Wasseraufnahmen *f*
- 13 der Rundhorizont
- 14 der Horizont Hügel

- 15–60 Filmaufnahmen *f*
- 15 die Außenaufnahme (Freilichtaufnahme) in einer eigens errichteten Dekoration *f*
- 16 die Dekoration (die Kulisse)
- 17 das Gerüst
- 18 die Filmkamera
- 19 der Kameramann
- 20 die Regisseurin
- 21 der Mikromann (der Mikrofonassistent)
- 22 der Tontechniker
- 23 das tragbare Tonaufnahmegerät
- 24 die Tonangel (Mikrofonangel)
- 25 das Mikrofon

- 26–60 die Atelieraufnahme
- 26 der Produktionsleiter
- 27 die Filmschauspielerin (der Filmstar) in der weiblichen Hauptrolle *f*
- 28 der Filmschauspieler (der Filmstar) in der männlichen Hauptrolle *f*
- 29 der Kleindarsteller (der Statist, der Komparse)
- 30 die Mikrofonanordnung für Stereo- und Effekttonaufnahme *f*
- 31 das Ateliermikrofon
- 32 das Mikrofonkabel
- 33 die Filmkulisse
- 34 der Klappenmann

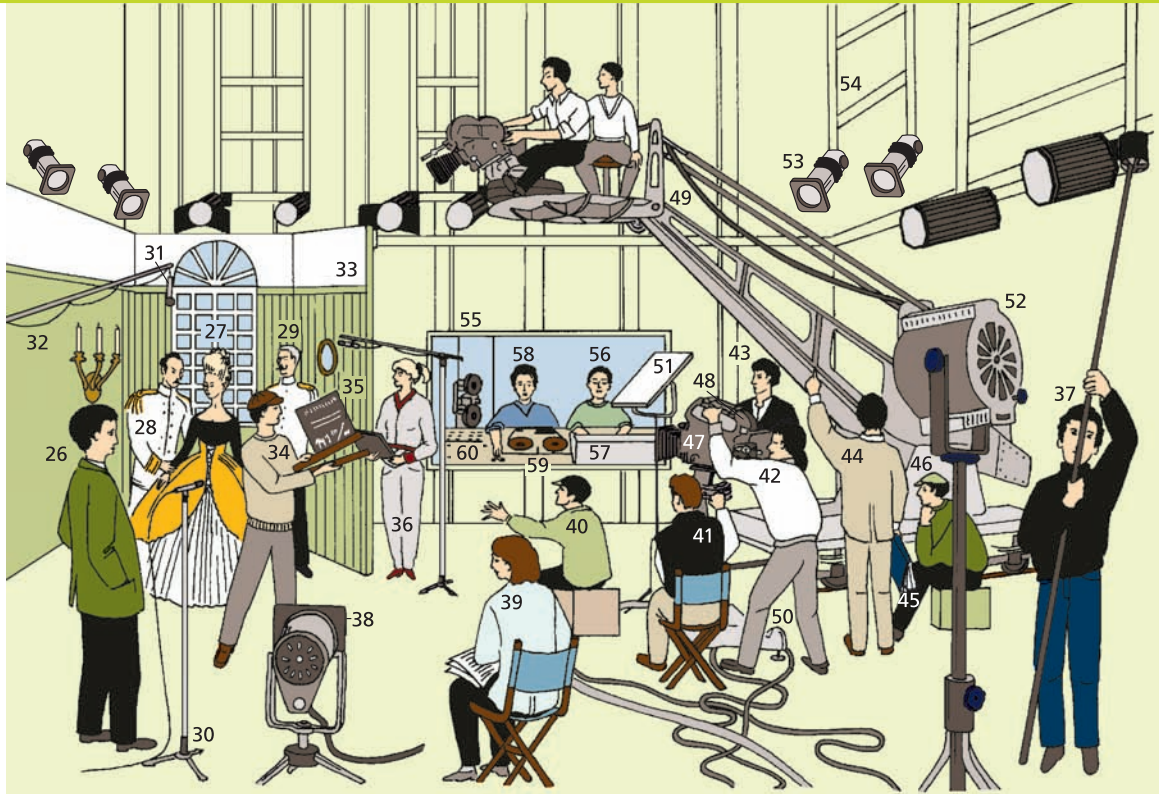

- 35 die Synchronklappe mit einer beschriftbaren Tafel *f* für den Filmtitel *m*, die Einstellungsnummer und die Nummer der Wiederholung *f*
- 36 die Maskenbildnerin
- 37 der Oberbeleuchter
- 38 die Streuscheibe
- 39 das Skriptgirl, die Sekretärin des Filmregisseurs *m*
- 40 der Filmregisseur (Regisseur)
- 41 der Kameramann

- 42 der Kameraschwenker (Schwenker, der Kameraführer), ein Kameraassistent *m*
- 43 der Szenenbildner, ein Filmarchitekt *m*
- 44 der Aufnahmeleiter
- 45 das Drehbuch (das Skript)
- 46 der Regieassistent
- 47 die Filmkamera (Bildaufnahmekamera)
- 48 der Blimp (das Schallschutzgehäuse zur Dämmung *f* der Laufgeräusche *n* der Kamera *f*)
- 49 der Dolly (der Kamerakran), ein fahrbares Stativ *n*
- 50 das Pumpstativ
- 51 die Abdeckblende zum Abdecken *n* von Fehllicht *n*

- 52 der Stativscheinwerfer (der Aufheller)
- 53 der Scheinwerfer
- 54 der Leuchtenhänger
- 55 der Tonmeisterraum
- 56 der Tonmeister
- 57 das Mischpult
- 58 der Tonassistent
- 59 das Tonaufzeichnungsgerät
- 60 die Effektgeräte *n* für Toneffekte *m*

- 1–4 **Vorhangzüge** *m*
- 1 der griechische Zug
 - 2 der italienische Zug
 - 3 der deutsche Zug
 - 4 der kombinierte (griechisch-deutsche) Zug
- 5 **die Garderobenhalle**
- 6 die Garderobe (die Kleiderablage)
 - 7 die Garderobenfrau (die Garderobiere)
 - 8 die Garderobenmarke (die Garderobenummer)
 - 9 die Theaterbesucherin
 - 10 das Opernglas
 - 11 der Kontrolleur
 - 12 die Theaterkarte (das Theaterbillet), eine Einlasskarte *f*
- 13 **das Foyer** (die Wandelhalle, der Wandelgang)
- 14 der Platzanweiser
- 15 das Programmheft (das Programm)
- 16 **der Theaterraum**
- 17 die Bühne
 - 18 das Proszenium
- 19–23 **der Zuschauerraum**
- 19 der dritte Rang (die Galerie)
 - 20 der zweite Rang
 - 21 der erste Rang
 - 22 das Parkett
 - 23 der Sitzplatz (Zuschauerplatz, Theaterplatz)
- 24–30 **die Probe** (*hier*: die Opernprobe)
- 24 der Opernchor
 - 25 der Opersänger
 - 26 die Opersängerin
 - 27 der Orchestergraben
 - 28 das Orchester
 - 29 der Dirigent
 - 30 der Taktstock (der Dirigentenstab, Dirigierstab)
- 31 **der Malersaal** (die Theaterwerkstatt)
- 32 der Bühnenarbeiter
 - 33 die Arbeitsbrücke
 - 34 das Setzstück (Versatzstück)
 - 35 die Versteifung
 - 36 die Kaschierung
 - 37 der Prospekt
- 38 der tragbare Malerkasten (die Handpalette)
- 39 der Bühnenmaler, ein Dekorationsmaler *m*
- 40 die fahrbare Palette
- 41 der Bühnenbildner
- 42 der Kostümbildner
- 43 der Kostümentwurf
- 44 die Figurine
- 45 die Modellbühne
- 46 das Bühnenbildmodell
- 47 **die Schauspielergarderobe**
- 48 der Schminkspiegel
 - 49 das Schminktuch
 - 50 der Schminktisch
 - 51 der Schminkstift
 - 52 der Chefmaskenbildner
 - 53 der Maskenbildner (der Theaterfriseur)
 - 54 die Perücke
 - 55 die Requisiten *n*
 - 56 das Theaterkostüm
 - 57 die Signallampe (der Inspizientenruf)

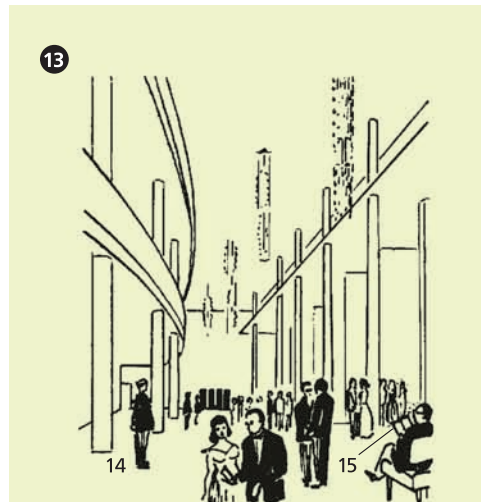
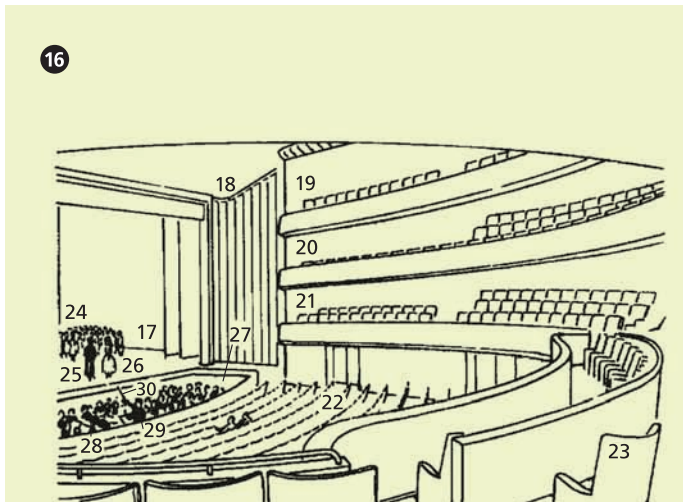
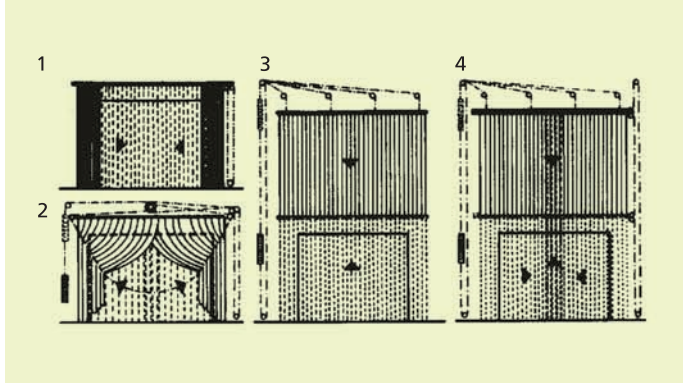

- 1–60 das Bühnenhaus mit der Maschinerie** *f*
(Ober- und Untermaschinerie)
- 1 die Stellwarte** (2, 3)
2 das Steuerpult
(die Lichtstellanlage)
mit Speichereinrichtung *f*
zur Speicherung *f*
der Lichtstimmung *f*
3 der Stellwartzettel
(die Kontente)
4 der Rollenboden
5 die Arbeitsgalerie
(der Arbeitssteg)
6 die Berieselungsanlage
7 der Schnürbodenmeister
8 die Züge *m*
(Prospektzüge)
9 der Rundhorizont
(der Bühnenhimmel)
10 der Prospekt
(der Bühnenhintergrund,
das Hinterhängestück)
11 der Bogen, ein Zwischen-
hängestück *n*
12 die Soffitte (das Decken-
dekorationsstück)
13 das Kastenoberlicht
14 die szenischen
Beleuchtungskörper *m*
15 die Horizontbeleuchtung
(Prospektbeleuchtung)
16 die schwenkbaren Spiel-
flächenscheinwerfer *m*
17 die Bühnenbildprojek-
tionsapparate *m*
18 die Wasserkanone
- 19** die fahrbare
Beleuchtungsbrücke
20 der Beleuchter
21 der Portalscheinwerfer
(Turmscheinwerfer)
22 der verstellbare
Bühnenrahmen
(das Portal, der Mantel)
23 der Vorhang
(Theatervorhang)
24 der eiserne Vorhang
(Feuerschutzvorhang)
25 die Vorbühne (die Rampe)
26 das Rampenlicht (die Fuß-
rampenleuchten *f*)
27 der Souffleurkasten
28 die Souffleuse
(die Vorsagerin;
männl.: der Souffleur,
der Vorsager)
29 der Inspizientenstand
30 der Spielwart
(der Inspizient)
31 die Drehbühne
32 die Versenköffnung
33 der Versenktisch
34 das Versenkpodium,
ein Stockwerkpodium *n*
35 die Dekorationsstücke *n*
- 36 die Szene**
(der Auftritt) (37–39)
37 der Schauspieler
(der Darsteller)
38 die Schauspielerin
(die Darstellerin)
39 die Statisten *m*
40 der Regisseur
(der Spielleiter)
41 das Rollenheft
42 der Regietisch
43 der Regieassistent
44 das Regiebuch
45 der Bühnenmeister
46 der Bühnenarbeiter
47 das Setzstück
(Versatzstück)
- 48 der Spiegellinsen-
scheinwerfer**
49 der Farbscheibenwechsler
mit Farbscheibe *f*
- 50 die hydraulische
Druckstation**
51 der Wasserbehälter
52 die Saugleitung
53 die hydraulische
Druckpumpe
54 die Druckleitung
55 der Druckkessel
(der Akkumulator)
56 das Kontaktmanometer
57 der Flüssigkeits-
standanzeiger
58 der Steuerhebel
59 der Maschinenmeister
60 die Drucksäulen *f*
(Plunger *m*)

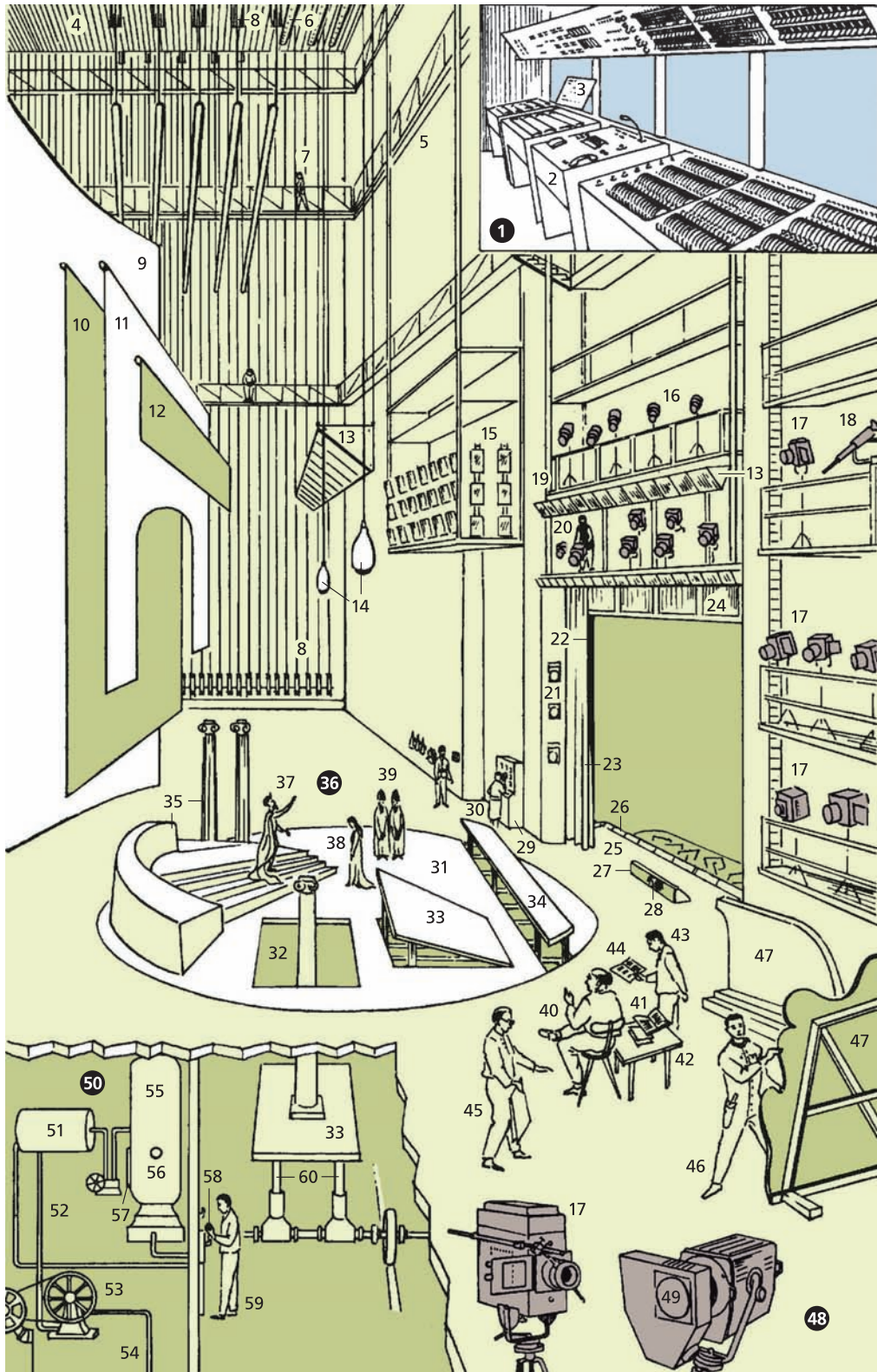

- 1 die Lure,
ein Bronzehorn *n*
- 2 die Panflöte
(die Panpfeife, die Stryx)
- 3 **der Diaulos,**
eine doppelte Schalmei *f*
(4, 5)
- 4 der Aulos
- 5 die Phorbeia
(die Mundbinde)
- 6 das Krummhorn
- 7 die Blockflöte
- 8 **der Dudelsack,**
eine Sackpfeife
(*ähnl.*: die Musette)
(9–11)
- 9 der Windsack
- 10 die Melodiepfeife
- 11 die Bordunpfeife
- 12 der krumme Zink
- 13 der Serpent
- 14 die Schalmei
- 15 **die Kithara,**
eine Leier (Lyra)
(16–19)
- 16 der Jocharm
- 17 der Steg
- 18 der Schallkasten
- 19 das Plektron (Plektrum),
ein Schlagstäbchen *n*
- 20 die Pochette
(die Taschengeige)
- 21 die Cister,
ein Zupfinstrument *n*
- 22 das Schalloch
- 23 die Viola da Gamba
(die Gambe)
- 24 der Bogen
- 25 **die Drehleier**
(Radleier, die Vielle,
das Organistrum)
- 26 das Streichrad
- 27 der Schutzdeckel
- 28 die Klaviatur
- 29 der Resonanzkörper
- 30 die Melodiesaite
- 31 der Bordun
- 32 **das Hackbrett**
(das Cimbalom,
das Zimbal)
(33–35)
- 33 die Zarge
- 34 der Schlägel zum
Walliser Hackbrett *n*
- 35 die Rute zum
Appenzeller Hackbrett *n*
- 36 das Klavichord
- 37 **die Klavichordmechanik**
- 38 der Tastenhebel
- 39 der Waagebalken
- 40 das Führungsplättchen
- 41 der Führungsschlitz
- 42 das Auflager
- 43 die Tangente
- 44 die Saite
- 45 **das Cembalo**
(das Clavicembalo, der
Kieflügel), ein Kasten-
zupfinstrument *n*
- 46 das obere Manual
- 47 das untere Manual
- 48 **die Cembalomechanik**
- 49 der Tastenhebel
- 50 die Docke (der Springer)
- 51 der Springerrechen
(Rechen)
- 52 die Zunge
- 53 der Federkiel (Kiel)
- 54 der Dämpfer
- 55 die Saite
- 56 **das Portativ,**
eine tragbare Orgel *f*
(*ähnl.*: das Positiv)
- 57 die Pfeife
- 58 der Balg

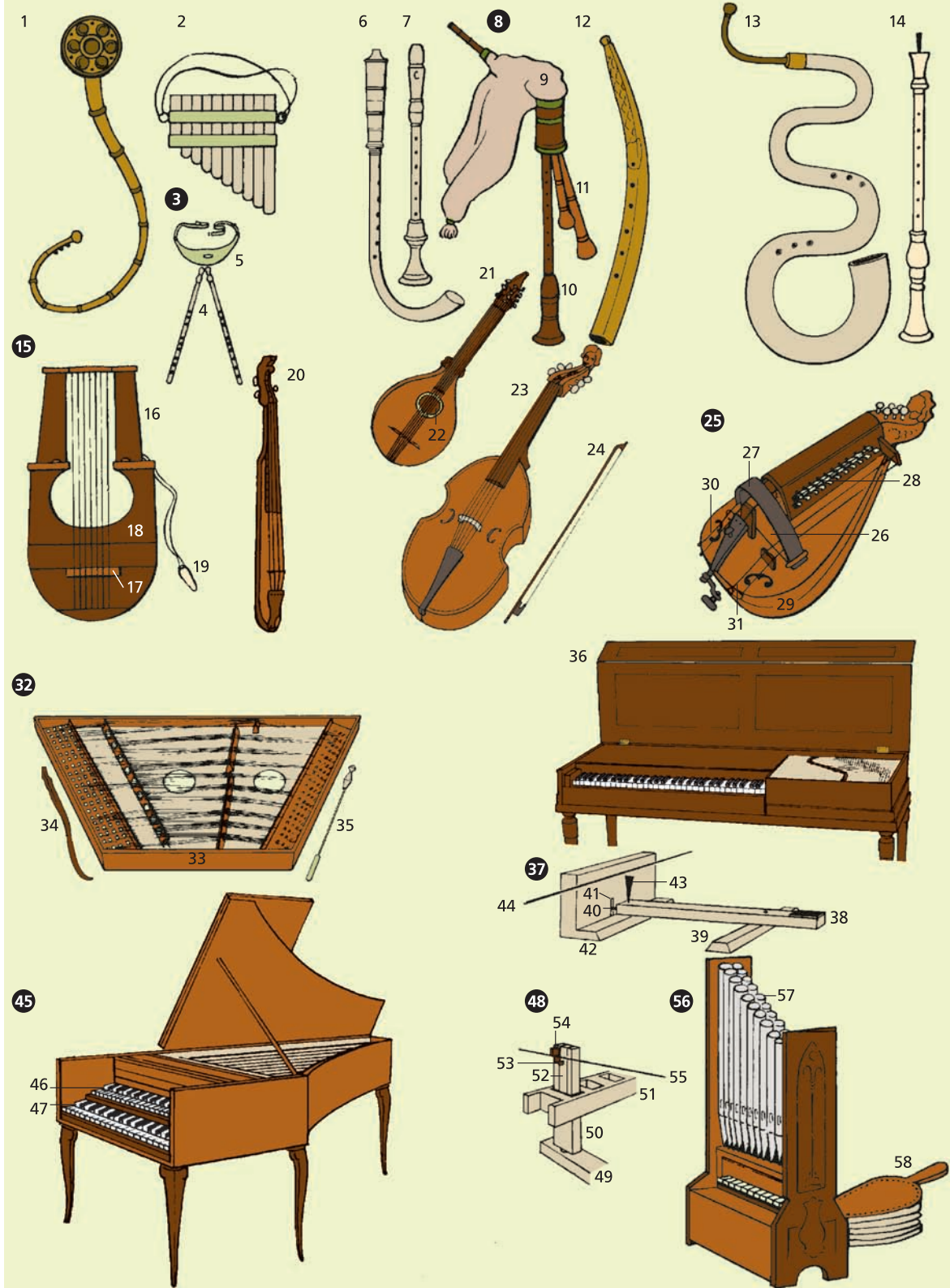

1–64 Orchesterinstrumente *n*1–27 Streichinstrumente *n*

1 die Violine

(die Geige, *scherzh.*
od. abwert.: die Fiedel)

2 der Geigenhals (Hals)

3 der Resonanzkörper
(Geigenkörper, Geigen-
korpus *m*)

4 die Zarge

5 der Geigensteg (Steg)

6 das F-Loch,
ein Schallloch *n*

7 der Saitenhalter

8 die Kinnstütze

9 die Saiten *f* (Violinsaiten,
der Bezug): die G-Saite,
D-Saite, A-Saite, E-Saite10 der Dämpfer
(die Sordine, der Sordino)

11 das Kolophonium

12 der Bogen

(Geigenbogen)

13 der Frosch

14 die Stange

15 der Rosshaarbezug,
ein Geigenbogenbezug *m*

16 das Violoncello (Cello)

17 die Schnecke

18 der Wirbel

19 der Wirbelkasten

20 der Sattel

21 das Griffbrett

22 der Stachel

23 der Kontrabass

(die Bassgeige,
der Bass,
der Violine)
(24–26)

24 die Decke

25 die Zarge

26 der Flödel
(die Einlage)27 die Viola
(die Bratsche)28–40 Holzblasinstrumente *n*

28 das Fagott (29, 30)

29 das s-förmige Metall-
anblasröhrchen30 das aufgesteckte
Doppelrohrblatt31 die Piccoloflöte
(das Piccolo),
eine kleine Querflöte32 die große Flöte
(Querflöte)

33 die Klappe

34 das Tonloch (Griffloch)

35 die dreiteilige
zylindrische Röhre

36 die Klarinette (37–39)

37 die Klappe

38 das Mundstück

39 der Schallbecher
(das Schallstück,
die Stürze)40 die Oboe
(*ähnl.:* Oboe d'Amore,
das Englischhorn)41–50 Blechblasinstrumente *n*

41 das Tenorhorn

42 das Waldhorn (Horn),
ein Ventilhorn *n*

43 das Ventil

44 der Schalltrichter
(der Schallbecher)45 die Trompete;
größer: die Basstrompete46 die Basstuba
(Tuba, das Bombardon);
ähnl.: die Kontrabasstuba

47 der Daumenring

48 die Zugposaune (Posaune)

49 die Posaunenstangen *f*

50 das Schallstück

51–61 Schlaginstrumente *n*51 der *od.* die Triangel52 das Becken
(die Tschinellen *f*,
türkischen Teller *m*)53–61 Membranofone *n*53 die kleine Trommel
(Wirbeltrommel) (54–56)54 das Fell (Trommelfell,
Schlagfell)55 die Stellschraube
(Spannschraube)56 der Trommelstock
(der Trommelschlägel)57 die große Trommel
(die türkische Trommel)

58 der Schlägel

59 die Pauke (Kesselpauke),
eine Schraubenpauke

60 das Paukenfell

61 die Stimmschraube

62 die Konzertharfe,
eine Pedalharfe63 die Saiten *f*

64 das Pedal



1–31 **Zupfinstrumente** *n*

- 1 **die Laute**
- 2 der Korpus, der Resonanzkörper (Schallkörper)
- 3 das Dach
- 4 der Querriegel (der Saitenhalter)
- 5 das Schallloch (die Schallrose)
- 6 der Chor, eine Gruppe *f* mehrerer gleich gestimmter Saiten *f*
- 7 der Hals, ein Saitenträger
- 8 das Griffbrett
- 9 der Bund
- 10 der abgeknickte Wirbelkasten
- 11 der Wirbel
- 12 **die Gitarre** (*ugs.* die Klampfe)
- 13 der Querriegel (der Saitenhalter)
- 14 die Saite
- 15 der Korpus, der Resonanzkörper (Schallkasten)
- 16 **die Mandoline**
- 17 der Ärmelschoner
- 18 der Hals
- 19 das Wirbelbrett
- 20 das Spielplättchen (das Plektron, das Plektrum)
- 21 **die Zither** (Schlagzither) (22–27)
- 22 der Stimmstock
- 23 der Stimmnagel
- 24 die Begleitsaiten *f* (Freisaiten)
- 25 die Melodiesaiten *f* (Griffbrettsaiten)
- 26 die Ausbuchtung des Resonanzkastens *m*
- 27 der Schlagring
- 28 die Balalaika

- 29 **das Banjo**
- 30 der Resonanzkörper in Form *f* einer Rahmentrommel *f* (Tamburin *n*)
- 31 das Fell
- 32 **die Okarina**, eine Gefäßflöte *f* (33, 34)
- 33 das Mundstück
- 34 das Tonloch (Griffloch)
- 35 die Mundharmonika
- 36 **das Akkordeon** (das Pianoakkordeon, die chromatische Handharmonika mit Klaviatur *f*; das Schifferklavier; *ähnl.*: die Ziehharmonika) (37–44)
- 37 der Balg
- 38 der Balgverschluss
- 39 der Diskantteil (die Melodieseite)
- 40 die Klaviatur
- 41 das Diskantregister
- 42 die Registertaste
- 43 der Bassteil (die Begleitseite)
- 44 das Bassregister
- 45 das Schellentamburin (Tamburin, die Schellentrommel)
- 46 die Kastagnetten *f*
- 47–78 **Jazzinstrumente** *n* und **Rockinstrumente** *n*
- 47–59 **Schlaginstrumente** *n*
- 47 **das Schlagzeug** (48–55)
- 48 die große Trommel
- 49 das Tom-Tom (Hängetom)
- 50 das Tom-Tom (Standtom)
- 51 das Hi-Hat (High Hat, das Charleston), ein Beckenpaar *n*

- 52 das Becken
- 53 der Beckenhalter
- 54 der Jazzbesen, ein Stahlbesen *m*
- 55 die Fußmaschine
- 56 die Conga (die Congatrommel, die Tumba)
- 57 der Spannreifen
- 58 die Timbales *pl*
- 59 die Bongos *n od. f*
- 60 die Maracas *f* (die Rumbakugeln *f*, die Nüsse *f*)
- 61 der Guiro
- 62 **das Xylofon** (die Holzharmonika); *ähnl.*: das Marimbafon
- 63 der Holzstab
- 64 der Resonanzkasten
- 65 der Klöppel
- 66 **das Vibrafon**
- 67 der Metallrahmen
- 68 die Metallplatte
- 69 die Metallresonanzröhre
- 70 **die Jazztrompete**
- 71 das Périnet-Ventil, ein Ventil *n*
- 72 der Haltehaken
- 73 der Dämpfer
- 74 **das Saxofon**
- 75 der Trichter
- 76 das Ansatzrohr
- 77 das Mundstück
- 78 **die Jazzgitarre**, eine halbakustische Gitarre
- 79 die einseitige Einbuchtung (der Cutaway)
- 80 das Schlagbrett



- 1 das Klavier**
 (das Piano, Pianoforte, Fortepiano), ein Tasteninstrument *n* (2–18)
- 2** der Eisenrahmen
- 3** der Hammer (Klavierhammer, Filzhammer); *alle*: das Hammerwerk
- 4, 5** die Klaviatur
 (die Klaviertasten *f*, Tasten, die Tastatur)
- 4** die weiße Taste
- 5** die schwarze Taste
- 6** das Klaviergehäuse
- 7** der Saitenbezug
 (die Klaviersaiten *f*)
- 8, 9** die Klavierpedale *n*
- 8** das rechte Pedal
 (*ungenau*: Fortepedal) zur Aufhebung *f* der Dämpfung *f*
- 9** das linke Pedal
 (*ungenau*: Pianopedal) zur Verkürzung *f* des Anschlagweges *m* der Hämmer *m*
- 10** die Diskantsaiten *f*
- 11** der Diskantsteg
- 12** die Basssaiten *f*
- 13** der Basssteg
- 14** der Plattenstift
- 15** die Hammerleiste
- 16** die Mechanikbacke
- 17** der Stimmnagel
 (der Stimmwirbel)
- 18** der Stimmstock
- 19** das Metronom
 (der Taktmesser)
- 20** der Stimmschlüssel
 (der Stimmhammer)
- 21** der Stimmkleider
- 22–39** die Klaviermechanik
 (Tastenmechanik)
- 22** der Mechanikbalken
- 23** die Abhebestange
- 24** der Hammerkopf
 (der Hammerfilz)
- 25** der Hammerstiel
- 26** die Hammerleiste
- 27** der Fänger
- 28** der Fängerfilz
- 29** der Fängerdraht
- 30** die Stoßzunge (der Stößel)
- 31** der Gegenfänger
- 32** das Hebeglied
- 33** die Pilote
- 34** der Pilotendraht
- 35** der Bändchendraht
- 36** das Bändchen
- 37** der Dämpfer
- 38** die Saite
- 39** der Dämpferarm
- 40** die Dämpferpralleiste
- 41** der Flügel
 (Konzertflügel; *kleiner*: der Salonflügel, der Kleinflügel)
- 42** das rechte Flügelpedal
 zur Aufhebung *f* der Dämpfung *f*
- 43** das linke Flügelpedal
 zur Tondämpfung *f*
- 44** der Pedalstock
 (die Lyrastütze, die Lyra)
- 45** das Harmonium
- 46** der Registerzug
- 47** der Kniehebel
 (der Schweller)
- 48** der Bedienungstritt
 des Blasebalgs *m*
 (das Tretwerk)
- 49** das Harmoniumgehäuse
- 50** das Manual

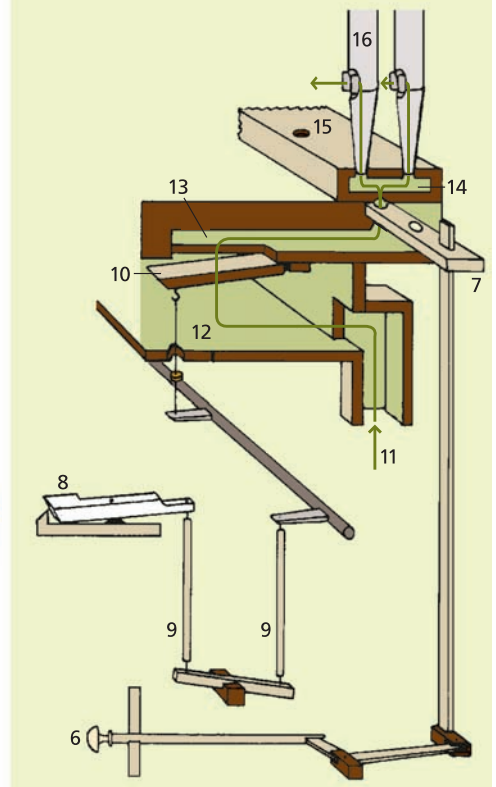
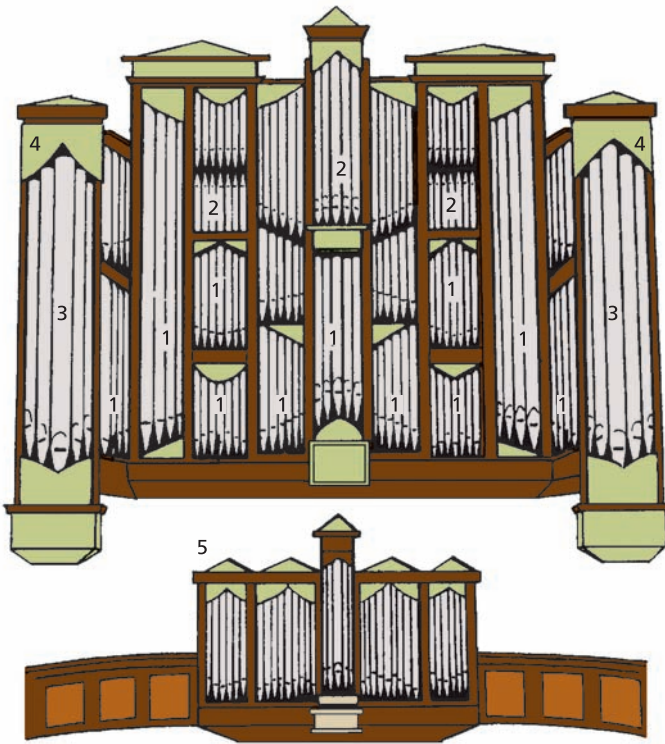

1–53 die Orgel

(Pfeifenorgel,
Kirchenorgel)

1–5 der Prospekt

(Orgelprospekt,
das Orgelgehäuse,
die Schauseite
der Orgel*f*)

1–3 die Prospektpfeifen *f*

- 1 das Hauptwerk
- 2 das Oberwerk
- 3 die Pedalpfeifen*f*
- 4 der Pedalturm
- 5 das Rückpositiv

6–16 die mechanische Traktur

(die Spielmechanik)

- 6 der Registerzug
- 7 die Registerschleife
- 8 die Taste

9 die Abstrakte

10 das Ventil (Spielventil)

11 der Windkanal

12–14 die Windlade,

eine Schleiflade

12 die Windkammer

13 die Kanzelle
(Tonkanzelle)

14 die Windverführung

15 der Pfeifenstock

16 die Pfeife eines Registers *n*

17–35 die Orgelpfeifen *f*

(Pfeifen)

**17–22 die Zungenpfeife
aus Metall *n***

17 der Stiefel

18 die Kehle

19 die Zunge

20 der Bleikopf

21 die Stimmkrücke
(Krücke)

22 der Schallbecher

23–30 die offene Lippenpfeife

(Labialpfeife) aus Metall *n*,
ein Salicional *n*

23 der Fuß

24 die Kernspalte

25 der Aufschnitt

26 die Unterlippe
(das Unterlabium)

27 die Oberlippe
(das Oberlabium)

28 der Kern

29 der Pfeifenkörper
(Körper)

30 die Stimmrolle
(der Stimmklappen),
eine Stimmvorrichtung *f*

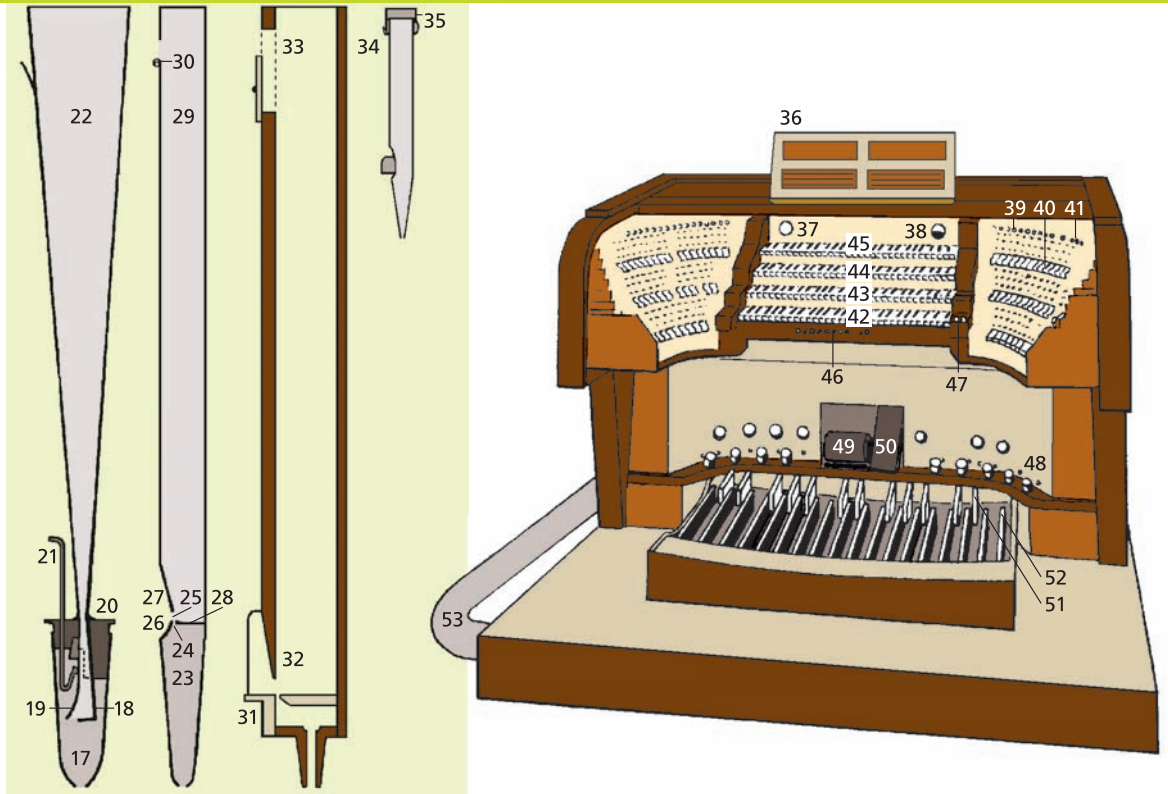

31–33 die offene Lippenpfeife
(Labialpfeife) aus Holz *n*,
ein Prinzipal *n*

31 der Vorschlag

32 der Bart

33 der Stimmschlitz
mit Schieber *m*

34 die gedackte (gedeckte)
Lippenpfeife

35 der Metallhut

36–52 der Orgelspieltisch
(der Spieltisch einer elek-
trisch gesteuerten Orgel *f*)

36 das Notenpult

37 die Kontrolluhr für

die Walzenstellung
38 die Kontrolluhr für

die Stromspannung

39 die Registertaste

40 die Taste für freie

Kombination *f*
41 die Absteller *m* für

Zunge *f*, Koppel *f* usw.

42 das Manual für

das Rückpositiv

43 das Manual für

das Hauptwerk

44 das Manual für

das Oberwerk

45 das Manual für

das Schwellwerk

46 die Druckknöpfe *m* und
Kombinationsknöpfe *m*
für die Handregistratur

47 die Schalter *m* für
Wind *m* und Strom *m*

48 der Fußtritt für
die Koppel

49 der Rollschweller
(Registerschweller)

50 der Jalousieschweller

51 die Pedaluntertaste
(Pedaltaste)

52 die Pedalobertaste
(Pedaltaste)

53 das Kabel

- 1–66 Fabelwesen** *n*
(Fabeltiere *n*), mythologische Tiere *n* und Figuren *f*
- 1 der Drache**
(*ähnl.*: der Lindwurm, *bayr./österr.*: der Tatzelwurm)
- 2** der Schlangenleib
- 3** die Klaue
- 4** der Fledermausflügel
- 5** das doppelzüngige Maul
- 6** die gespaltene Zunge
- 7 das Einhorn**
- 8** der Pferdeleib
- 9** das gedrehte Horn
- 10 der Phönix**
(»Phönix aus der Asche«)
- 11** der Vogel
- 12** die Flamme,
aus der der Phönix
wiedergeboren wird
- 13 der Greif**
- 14** der Adlerkopf
- 15** die Greifenklaue
- 16** der Löwenleib
- 17** die Schwinge
- 18 die Chimäre**
- 19** der Löwenkopf
- 20** der Ziegenkopf
- 21** der Schlangenkopf
- 22 die Sphinx**
- 23** das Menschenhaupt
- 24** der Löwenrumpf
- 25 die Nixe**
(Wassernixe;
ähnl.: die Meerjungfrau,
Seejungfrau)
- 26** der Mädchenleib
- 27** der Fischschwanz
- 28 der Pegasus**
(der Hippogryph,
ein Flügelross *n*)
- 29** der Pferdeleib
- 30** die Flügel *m*
- 31 der Zerberus**
(Kerberos, Höllenhund)
- 32** der dreiköpfige Hundeleib
- 33** der Schlangenschweif
- 34 die Hydra von Lerna**
(die Lernäische Schlange)
- 35** die zahlreichen Köpfe *m*
- 36** der Schlangenleib
- 37 der Basilisk**
- 38** der Hahnenkopf
- 39** der Drachenleib
- 40 der Gigant**
(*ähnl.*: der Titan)
- 41** der Riesenkörper
- 42** der Felsbrocken
- 43** der Schlangenfuß
- 44 der Triton,**
ein Meergott *m*
- 45** das Muschelhorn
- 46** der Pferdefuß
- 47** der Fischschwanz
- 48 der Hippokamp**
- 49** der Pferderumpf
- 50** der Fischschwanz
- 51 der Seestier,**
ein Seeungeheuer *n*
- 52** der Stierleib
- 53** der Fischschwanz
- 54 der Drache
der Apokalypse** *f*
- 55** die sieben Köpfe
- 56** der Flügel
- 57 der Zentaur**
(der Kentaur)
- 58** der Menschenleib
mit Pfeil *m* und Bogen *m*
- 59** der Pferdekörper
- 60 die Harpyie,**
ein Sturmdämon *m*
- 61** der Mädchenkopf
- 62** der Vogelleib
- 63 die Sirene**
- 64** der Mädchenleib
- 65** der Flügel
- 66** die Vogelklaue



- 1–40 vorgeschichtliche**
(prähistorische)
Fundgegenstände *m*
(Funde *m*)
- 1–9 Alt- und Mittelsteinzeit** *f*
(Paläolithikum *n* und
Mesolithikum *n*)
- 1 der Faustkeil aus Stein *m*
 - 2 die Geschosspitze
aus Knochen *m*
 - 3 die Harpune
aus Knochen *m*
 - 4 die Spitze
 - 5 die Speerschleuder
aus der Geweihstange *f*
eines Rentiers *n*
 - 6 der bemalte Kieselstein
 - 7 der Kopf eines Wildpfer-
des *n*, eine Schnitzerei *f*
 - 8 das Steinzeitidol,
eine Elfenbeinstatue *f*
 - 9 das Felsbild (Höhlenbild)
eines Wisents *m*,
eine Höhlenmalerei *f*
- 10–20 Jungsteinzeit** *f*
(Neolithikum *n*)
- 10 die Amphore der schnur-
keramischen Kultur *f*
 - 11 der Kumpf, ein Gefäß *n*
der Hinkelsteingruppe *f*
 - 12 die Kragenflasche der
Trichterbecherkultur *f*
 - 13 das spiralverzierte Gefäß
der bandkeramischen
Kultur *f*
 - 14 der Glockenbecher der
Glockenbecherkultur *f*
 - 15 das Pfahlhaus,
ein Pfahlbau *m*
 - 16 der Dolmen, ein Megalith-
grab *n* (*ugs.* Hünengrab)
 - 17 das Hockergrab, ein Stein-
kistengrab mit Hocker-
bestattung *f*
 - 18 der Menhir (der Hinkel-
stein), ein Monolith *m*
 - 19 die Bootaxt, eine Streitaxt
aus Stein *m*
 - 20 das Idol, eine menschliche
Figur *f* aus gebranntem
Ton *m*
- 21–40 Bronzezeit und Eisenzeit** *f*
- 21 die bronzene Lanzen-
spitze
 - 22 der Bronzedolch mit
Vollgriff *m*
 - 23 das Tüllenbeil,
eine Bronzeaxt *f*
mit Ösenschaftung *f*
 - 24 die Gürtelscheibe
 - 25 der Halskragen
 - 26 der goldene Halsring
 - 27 die Violinbogenfibel,
eine Fibel
(eine Bügelnadel *f*)
 - 28 die Schlangenfibel
 - 29 die Kugelkopfnadel,
eine Bronzenadel
 - 30 die Doppelspiralfibel,
eine zweiteilige Fibel
 - 31 das Bronzemesser mit
Vollgriff *m*
 - 32 der eiserne Schlüssel
 - 33 die Pflugschar
 - 34 die Situla aus
Bronzeblech *n*,
eine Grabbeigabe *f*
 - 35 die Henkelkanne mit
Kerbschnitt *m*
 - 36 der Miniaturkultwagen
 - 37 die keltische Silbermünze
 - 38 die Gesichtsurne,
eine Aschurne
 - 39 das Urnengrab in
Steinpackung *f*
 - 40 die Zylinderhalsurne



- 1 **die Ritterburg**
(Burg, die Festung, das Ritterschloss)
- 2 der Burghof
- 3 der Ziehbrunnen
- 4 der Bergfried
(der Hauptturm), ein Wehrturm *m*
- 5 das Verlies
- 6 der Zinnenkranz
- 7 die Zinne
- 8 die Wehrplatte
- 9 der Türmer
- 10 die Kemenate
(das Frauenhaus)
- 11 das Zwerchhaus
- 12 der Söller
- 13 das Vorratshaus
(Mushaus)
- 14 der Eckturm (Mauerturm), ein Wachturm
(Wachturm)
- 15 die Ringmauer (Mantelmauer, der Zingel)
- 16 die Bastion
- 17 der Scharwachturm
(Scharwachturm)
- 18 die Schießscharte
- 19 die Schildmauer
- 20 der Wehrgang
- 21 die Brustwehr
- 22 **das Torhaus** (23–25)
- 23 die Pechnase
(der Gusserker)
- 24 das Fallgatter
- 25 die Zugbrücke
(Fallbrücke)
- 26 die Mauerstrebe
(die Mauerstütze)
- 27 das Wirtschaftsgebäude
- 28 das Mauertürmchen
- 29 die Burgkapelle
- 30 der Palas (die Dürnitz)
- 31 der Zwinger
- 32 das Burgtor
- 33 der Torgaben
- 34 die Zugangsstraße
- 35 der Wartturm
- 36 der Pfahlzaun
(die Palisade)
- 37 der Burggraben,
ein Ringgraben
- 38 **die Rüstung** (39–65)
- 39–42 **der Helm**
- 39 die Helmglocke
- 40 das Visier
- 41 das Kinnreff
- 42 das Kehlstück
- 43–55 **der Harnisch**
- 43 die Halsberge
- 44 der Brechrand
(der Stoßkragen)
- 45 der Vorderflug
- 46 das Bruststück
(der Brustharnisch)
- 47 die Armberge (die Ober-
und Unterarmschiene)
- 48 die Armkachel
- 49 der Bauchreifen
- 50 der Panzerhandschuh
(der Gantelet)
- 51 der Panzerschurz
- 52 der Diechling
- 53 der Kniebuckel
- 54 die Beinröhre
- 55 der Bärlatsch
- 56 der Langschild
- 57, 58 **der Rundschild**
- 58 der Schildbuckel
(der Schildstachel)
- 59 der Eisenhut
- 60 die Sturmhaube
- 61 die Kesselhaube
(die Hirnkappe)
- 62 **Panzertypen** *m*
- 63 der Kettenpanzer
- 64 der Schuppenpanzer
- 65 der Schildpanzer
- 66 **der Ritterschlag**
(die Schwertleite)
- 67 der Fürst
(der Lehnsherr)
- 68 der Knappe
- 69 der Mundschenk
- 70 der Minnesänger
- 71 **die od. der Tjost**,
ein ritterliches Kampfspiel *n* beim Turnier *n*
- 72 der Tempelritter
- 73 der Kreuzritter
- 74 die Schabracke
- 75 der Gießwärtel
- 76 **das Stechzeug**
- 77 der Stechhelm
- 78 der Federbusch
- 79 die Stechtartsche
- 80 der Rüsthaken
- 81 die Stechlanze
(Lanze)
- 82 die Brechscheibe
- 83–88 **der Rossharnisch**
- 83 das Halsstück
(der Kanz)
- 84 der Rosskopf
- 85 der Fürbug
- 86 das Flankenblech
- 87 der Kürissattel
- 88 das Gelieger

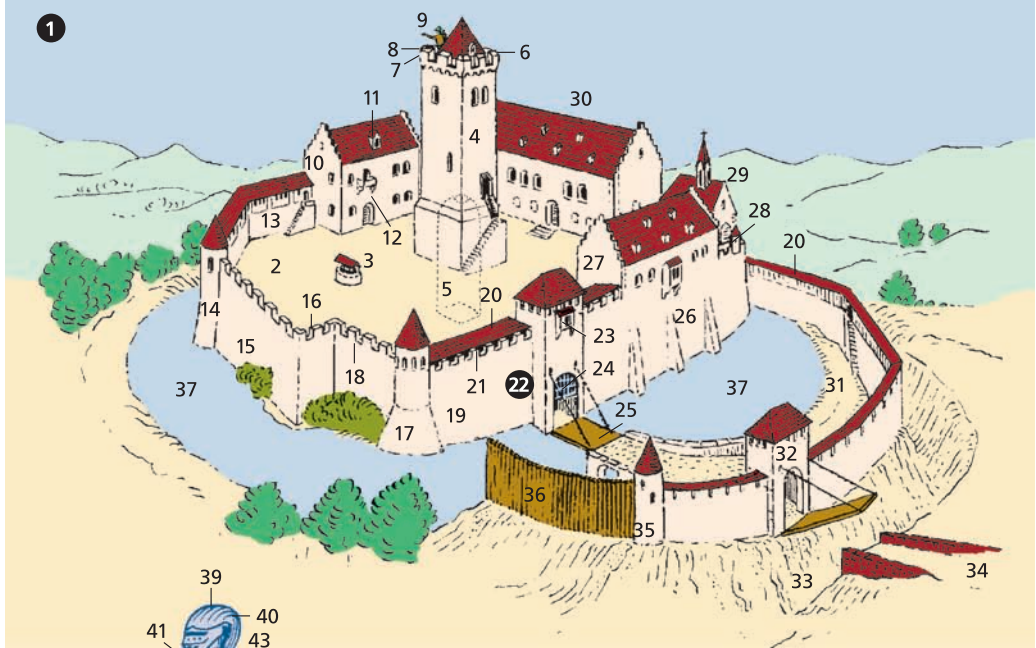

38

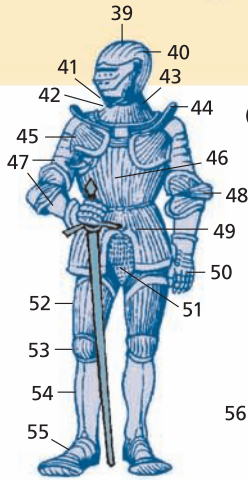

57

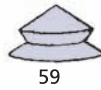
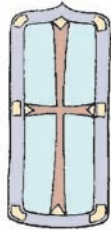
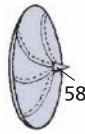

62

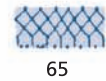

66

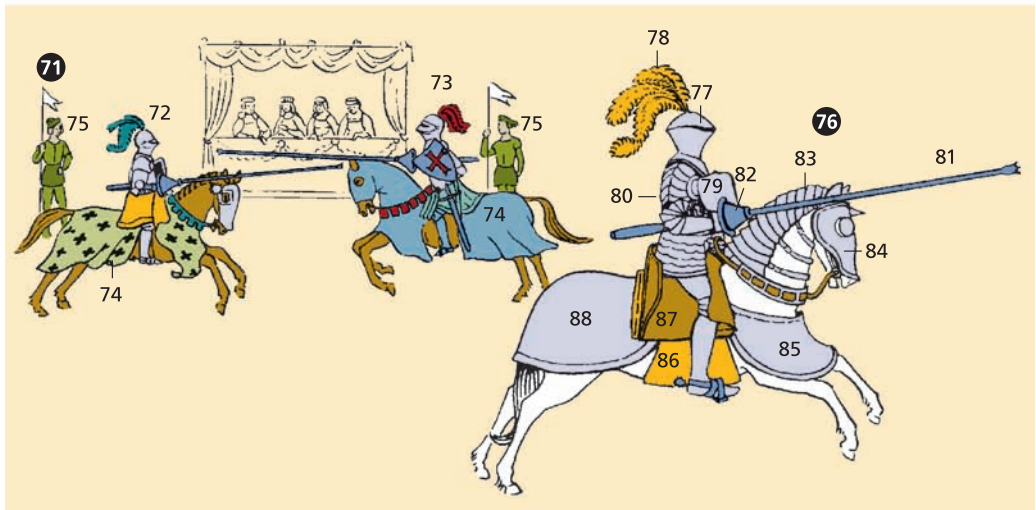
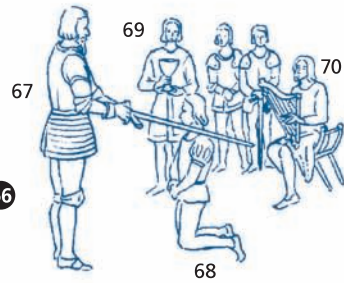

- 1–30 der Gottesdienst in einer evangelischen Kirche *f***
- 1 der Altarplatz
 - 2 das Lesepult
 - 3 der Altarteppich
 - 4 der Altar**
(der Abendmahlstisch)
(5–12)
 - 5 die Altarstufen *f*
 - 6 die Altardecke
(die Altarbekleidung)
 - 7 die Altarkerze
 - 8 die Hostiendose
(die Pyxis)
 - 9 der Hostienteller
(die Patene)
 - 10 der Kelch
 - 11 die Bibel
(die Heilige Schrift)
 - 12 das Altarkreuz
 - 13 das Altarbild
 - 14 das Kirchenfenster
 - 15 die Glasmalerei
 - 16 der Wandleuchter
 - 17 die Sakristeitür
 - 18 die Kanzeltreppe
 - 19 die Kanzel
 - 20 das Antependium
 - 21 der Kanzeldeckel
(Schalldeckel)
 - 22 der Pfarrer (*landsch.*
der Pastor), ein evangelischer Geistlicher *m*,
bei der Predigt *f*
 - 23 der *od.* das Ornat
 - 24 die Nummerntafel mit
den Liedernummern *f*
 - 25 die Empore
 - 26 der Küster
(der Kirchendiener)
 - 27 der Mittelgang
 - 28 die Kirchenbank,
ein Teil *m* des Kirchen-
gestühls *n*
 - 29 die Kirchenbesucherin
(die Kirchgängerin),
ein Mitglied *n* der
Gemeinde *f*
 - 30 das Gesangbuch
- 31–62 die Messe in einer katholischen Kirche *f***
- 31 die Altarstufen *f*
 - 32 das Presbyterium
(der Chor)
 - 33 der Altar
 - 34 die Altarkerzen *f*
 - 35 das Altarkreuz
 - 36 das Altartuch
 - 37 der Ambo, das Pult
für die Lesung
 - 38 das Missale
(das Messbuch)
 - 39 der Priester (der Pfarrer,
landsch. der Pastor),
ein katholischer
Geistlicher *m*
 - 40 der Ministrant
(der Messdiener)
 - 41 die Sedilien *n*
(die Priestersitze *m*)
 - 42 das *od.* der Tabernakel
 - 43 die Stele
 - 44 die Osterkerze
 - 45 der Osterkerzenständer
 - 46 die Sakristeiglocke
 - 47 das Vortragkreuz
 - 48 der Altarschmuck
 - 49 das ewige Licht
 - 50 das Altarbild
 - 51 die Madonnenstatue
 - 52 der Opferkerzentisch
 - 53 die Opferkerzen *f*
 - 54 der Kreuzweg
(die Kreuzwegstationen *f*)
 - 55 der Opferstock
 - 56 der Schriftenstand
 - 57 die Schriften *f*
 - 58 der Küster (der Kirchen-
diener, der Sakristan,
landsch. der Mesner)
 - 59 der Klingelbeutel
 - 60 das Almosen
(die Opfergabe)
 - 61 die Gläubige beim Gebet *n*
 - 62 das Gebetbuch

- 1 die Kirche**
 2 der Kirchturm
 3 der Kirchturmhahn
 4 die Wetterfahne (Windfahne)
 5 der Turmknauf
 6 die Kirchturmspitze
 7 die Kirchturmuhre
 8 das Schallloch
 9 die Kirchenglocke (Kirchglocke)
 10 das Firstkreuz
 11 das Kirchendach
 12 die Gedenkkapelle (Gnadenkapelle)
 13 die Sakristei
 14 die Gedenktafel (die Gedenkplatte, der Gedenkstein, das Epitaph)
 15 der Seiteneingang
 16 das Kirchenportal (die Kirchentür)
 17 der Kirchgänger
 18 das Pfarrhaus
19–41 der Friedhof (Kirchhof, Gottesacker *m*)
 19 die Friedhofsmauer (Kirchhofsmauer)
 20 das Friedhofstor (Kirchhofstor)
 21 das Leichenhaus (die Leichenhalle, Totenhalle)
 22 der Totengräber
- 23 das Grab**
 (die Grabstelle, die Grabstätte, die Begräbnisstätte) (24–27)
 24 der Grabhügel
 25 das Grabkreuz
 26 der Grabstein (Gedenkstein, Leichenstein)
 27 das Familiengrab (das Familienbegräbnis)
 28 die Friedhofskapelle
 29 das Kindergrab
 30 das Urnengrab
 31 die Urne
 32 das Soldatengrab
- 33–41 die Beerdigung**
 (die Beisetzung, das Begräbnis, das Leichenbegängnis)
 33 die Trauernden *m u. f* (die Trauergäste *m*)
 34 die Grube (das offene Grab)
 35 der Sarg
 36 die Sandschaufel
 37 der Geistliche
 38 die Hinterbliebenen *m u. f*
 39 der Witwenschleier, ein Trauerschleier
 40 die Sargträger *m*
 41 die Totenbahre
- 42–51 die Prozession**
 42 das Prozessionskreuz, ein Tragkreuz
 43 der Kreuzträger
 44 die Prozessionsfahne, eine Kirchenfahne
 45 der Ministrant
 46 der Baldachinträger
 47 der Priester
 48 die Monstranz mit dem Allerheiligsten *n* (Sanktissimum *n*)
 49 der Baldachin (der Traghimmel)
 50 die Nonnen *f*
 51 die Prozessions-
 teilnehmer *m*
- 52–61 das Kloster**
52 der Kreuzgang
 53 der Klosterhof (der Klostergarten)
 54 der Mönch
 55 die Kutte
 56 die Kapuze
 57 die Tonsur
 58 das Brevier
59 das Skriptorium
 (die Schreibstube)
 60 das Schreibpult
 61 die Handschrift
62 die Katakombe
 (das Zömeterium),
 eine frühchristliche unterirdische Begräbnisstätte *f*
 63 die Grabnische (das Arkosol, Arkosolium)
 64 die Steinplatte

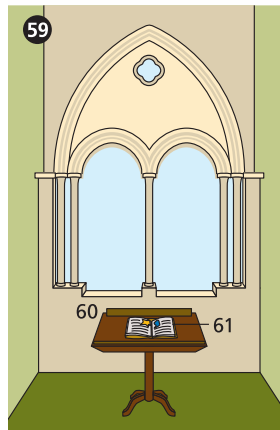
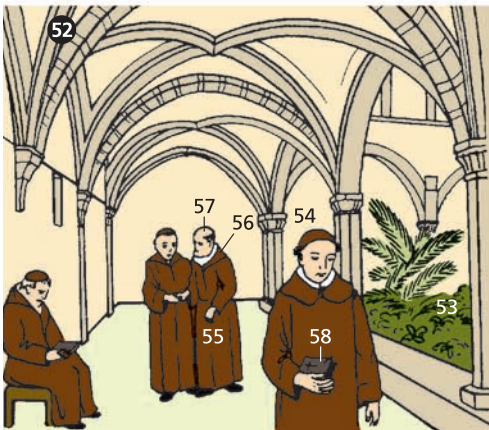

- 1 die christliche Taufe**
 2 die Taufkapelle (das Baptisterium)
 3 der Geistliche, *hier*: der evangelische Pfarrer im Ornat *m od. n*
 4 der Talar
 5 das Beffchen
 6 der Halskragen
 7 der Täufling
 8 das Taufkleid
 9 der Taufstein
 10 das Taufbecken
 11 das Taufwasser
 12 die Paten *m u. f*
- 13 die kirchliche Trauung**
 14 das Brautpaar
 15 die Braut
 16 der Bräutigam
 17 der Brautstrauß (das Brautbukett)
 18 der Brautkranz
 19 der Schleier (Brautschleier)
 20 das Myrtensträußchen
 21 der Geistliche
 22 die Trauzeugin
 23 der Trauzeuge
 24 die Brautjungfer
 25 die Kniebank
- 26 die Eucharistie**
(in der katholischen Kirche: die Kommunion; in der evangelischen Kirche: das Abendmahl)
 27 die Kommunizierenden *m u. f*
 28 die Hostie (die Oblate)
 29 der Abendmahlskelch
- 30 der Rosenkranz**
 31 die Gebetsperle für ein Vaterunser *n*
 32 die Gebetsperle für ein Ave-Maria *n*
 33 das Kruzifix
- 34–54 liturgische Geräte *n***
- 34 die Monstranz**
 35 die geweihte Hostie (das Allerheiligste, das Sanktissimum)
 36 die Lunula
 37 der Strahlenkranz
- 38 das Weihrauchfass**
 (Rauchfass, Räucherfass, das Inzensorium für die Inzensation *f* (die Beräucherung *f* mit Weihrauch *m*)
 39 die Rauchfasskette
 40 der Rauchfassdeckel
 41 die Rauchfassschale, ein Feuerbecken *n*
 42 das Weihrauchschiffchen
 43 der Weihrauchlöffel
- 44 die Messgarnitur**
 45 das Messkännchen für Wasser *n*
 46 das Messkännchen für Wein *m*
 47 der Weihwasserkessel
 48 das Ziborium (der Speisekelch) zur Aufbewahrung *f* geweihter Hostien *f*
 49 der Kelch
 50 das Aspergill (der Weihwasserwedel)
 51 die Hostiendose (die Pyxis)
 52 die Altarschelle
 53 die Hostienschale
 54 die Patene
- 55 christliche Kreuzformen *f***
- 56 das lateinische Kreuz (Passionskreuz)
 57 das griechische Kreuz
 58 das russische Kreuz
 59 das Petruskreuz
 60 das Antoniuskreuz (Taukreuz, das ägyptische Kreuz)
- 61 das Andreaskreuz (Schräggkreuz, der Schragen, das burgundische Kreuz)
 62 das Schächerkreuz (Gabelkreuz, Deichselkreuz)
 63 das Lothringer Kreuz
 64 das Henkelkreuz
 65 das Doppelkreuz (das erzbischöfliche Kreuz)
 66 das Kardinalkreuz (Patriarchenkreuz)
 67 das päpstliche Kreuz (Papstkreuz)
 68 das konstantinische Kreuz, das Christusmonogramm mit den griechischen Buchstaben *m* Chi *n* (X) und Rho *n* (P) (das Chi-Rho)
 69 das Wiederkreuz
 70 das Ankerkreuz
 71 das Krückenkreuz
 72 das Kleeblattkreuz (Lazaruskreuz, Brabanter Kreuz)
 73 das Jerusalemer Kreuz
 74 das Keltenkreuz

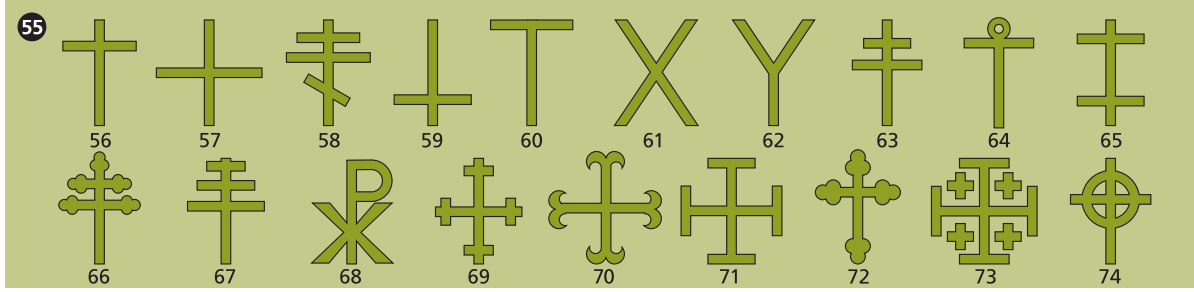

1–10 buddhistischer**Tempelbau *m***

- 1 die Pagode
- 2 das Stufendach
- 3 die Buddha-Statue
- 4 der Stupa (die indische Pagode), ein Kuppelbau *m*
- 5 der Schirm
- 6 der Steinzaun
- 7 das Eingangstor
- 8 die Bodhisattwa-Statue, die Darstellung eines buddhistischen Lehrers *m*
- 9 die Caityahalle
- 10 die Caitya, ein kleiner Stupa *m*

11–13 hinduistischer**Tempelbau *m***

- 11 die Tempelanlage
- 12 der Schikhara (ein Tempelturm *m*)
- 13 die Statue des Gottes *m* Schiwa (der tanzende Schiwa)

14–17 schintoistischer**Tempelbau *m***

- 14 der Schinto-Schrein
- 15 der Glockenturm
- 16 das Traggebälk
- 17 das Torii, das Tor zum Tempelbezirk *m*

18–22 islamische**Sakralbauten *m***

- 18 die Moschee
- 19 das Minarett, ein Gebetsturm *m*
- 20 der Mihrab, die Gebetsnische einer Moschee *f*
- 21 der Mimbar, die Kanzel einer Moschee *f*
- 22 das islamische Großmausoleum
- 23 **die Synagoge,** ein jüdischer Sakralbau *m*
- 24 das Almemor (Almemar), das Podest für den Thora-vorleser
- 25 der Thoraschrein
- 26 der achtarmige Chanukkaleuchter

1



3



9



11



2

8



10

4

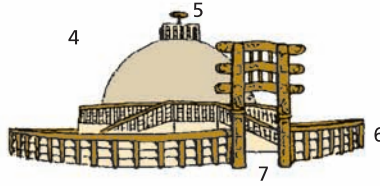

13



14



15

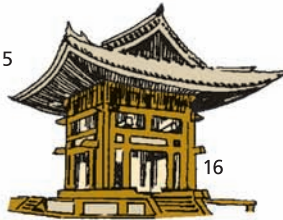

17

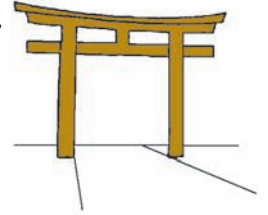

18

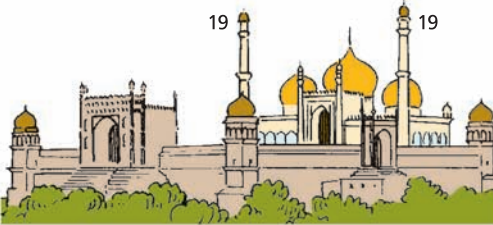

20

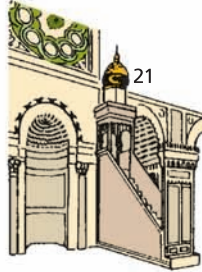

22

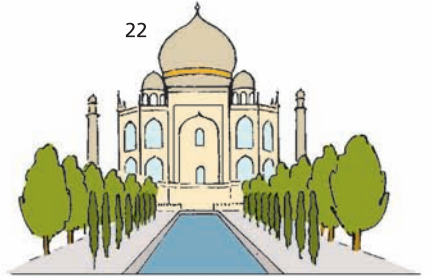

19

19

21

23

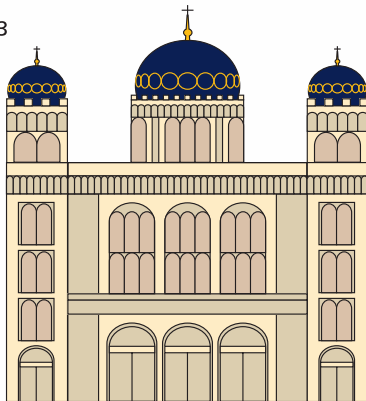

24

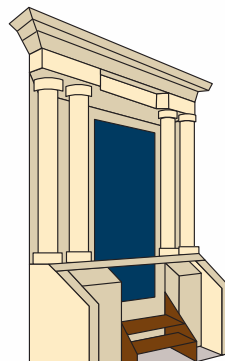

26



25

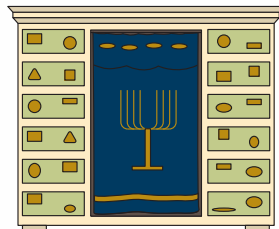

- 1–62 griechische Kunst *f***
- 1 die Akropolis**, die oberhalb einer Stadt *f* gelegene Burg, mit Tempelanlage *f*
- 2** der dorische Tempel
- 3** der Säulenumgang
- 4** das Tympanon (das Giebeldreieck)
- 5** das Krepidoma (die Krepis), der Unterbau eines Tempels *m*
- 6** das Standbild
- 7** die Burgmauer
- 8** die Propyläen *pl*, ein Torbau *m* mit Durchgangshalle *f*
- 9 die dorische Säulenordnung** mit der dorischen Säule *f*
- 10** die Sima (die Traufleiste)
- 11** das Geison
- 12** der Mutulus (der Dielenkopf)
- 13** die Triglyphe (der Dreischlitz)
- 14** die Metope, eine Friesverzierung
- 15** die Regula (die Tropfenplatte)
- 16** das Epistyl (der Architrav)
- 17–19 das dorische Kapitell**
- 17** der Abakus
- 18** der Echinus (der Igelwulst)
- 19** das Hypotrachelion (der Säulenhals)
- 20** der Säulenschaft ohne Säulenfuß *m*
- 21** die Kanneluren *f* mit scharfen Graten *m*
- 22 die ionische Säulenordnung** mit der ionischen Säule *f*
- 23** die Sima (die Traufleiste)
- 24** das Geison
- 25** der Geisipodes (der Zahnschnitt)
- 26** das Kyma (das Kymation)
- 27** das Epistyl (der Architrav)
- 28–30 das ionische Kapitell**
- 28** der Abakus
- 29** die Volute
- 30** das Volutenpolster
- 31** der Säulenschaft
- 32** die Kanneluren *f* mit dazwischenliegenden flachen Stegen *m*
- 33–36 die Basis (der Säulenfuß) der ionischen Säule *f***
- 33** der Toros (Torus, Wulst)
- 34** der Trochilus (die Hohlkehle)
- 35** die Rundplatte
- 36** die Plinthe (der Säulensockel)
- 37** der Stylobat
- 38 die korinthische Säule**
- 39–41 das korinthische Kapitell**
- 39** der Abakus
- 40** die Volute
- 41** der Blattkranz
- 42** der Säulenschaft
- 43** die Kanneluren *f* mit dazwischenliegenden flachen Stegen *m*
- 44–46 die Basis (der Säulenfuß) der korinthischen Säule *f***
- 44** der Toros (Torus, Wulst)
- 45** der Trochilus (die Hohlkehle)
- 46** die Rundplatte
- 47** die Stele
- 48** das Akroterion
- 49** die Herme (der Büstenpfeiler)
- 50** die Karyatide
- 51 die griechische Vase** mit Vasenmalerei *f* und griechischen Ornamenten *n*
- 52** die Perlschnur, ein Zierband *n*
- 53** das Wellenband
- 54** das Blattornament
- 55** die Palmette
- 56** das Eierstabkyma
- 57** der Mäander
- 58 das griechische Theater**
- 59** die Skene, das Bühnenhaus
- 60** das Proszenion (das Proskenion), die Bühne
- 61** die Orchestra, der Platz für den Chor *m*
- 62** die Thymele, ein Opferaltar *m*
- 63–66 etruskische Kunst *f***
- 63 der etruskische Tempel**
- 64** die Vorhalle
- 65** die Cella, der Hauptraum des Tempels *m*
- 66** das Gebälk
- 67–74 römische Kunst *f***
- 67** der *od.* das Aquädukt
- 68** die Wasserleitung
- 69 der Zentralbau (70–72)**
- 70** der Portikus
- 71** das Gesimsband
- 72** die Kuppel
- 73** der Triumphbogen
- 74** die Attika
- 75–85 frühchristliche Kunst *f***
- 75 die Basilika**
- 76** das Mittelschiff
- 77** das Seitenschiff
- 78** die Apsis (die Altarnische)
- 79** der Campanile
- 80** das Atrium
- 81** der Säulengang
- 82** der Reinigungsbrunnen
- 83** der Altar
- 84** der Obergaden
- 85** der Triumphbogen
- 86–90 byzantinische Kunst *f***
- 86 das Kuppelsystem**
- 87** die Hauptkuppel
- 88** die Halbkuppel
- 89** der Hängezwickel (das Pendantif)
- 90** das Auge, eine Lichtöffnung *f*

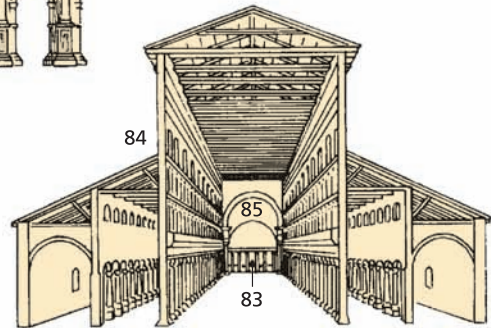
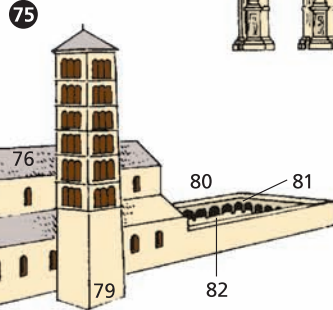
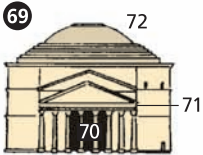
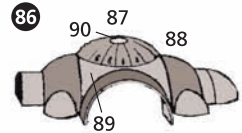
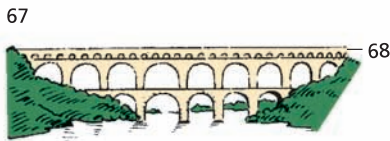
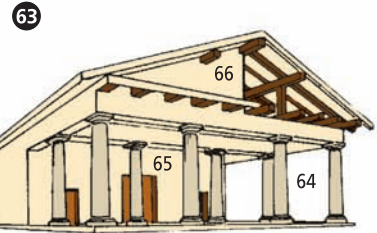
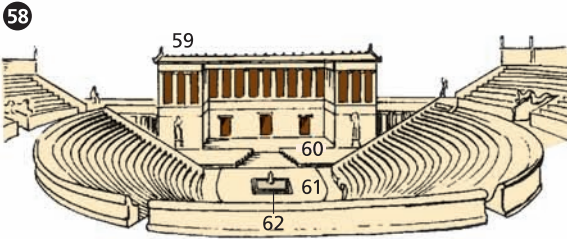
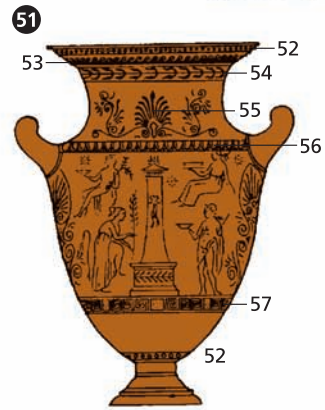
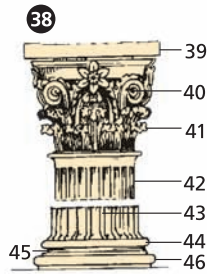
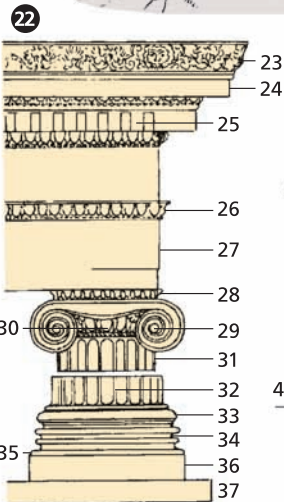
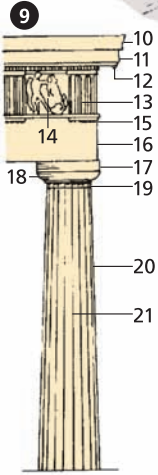
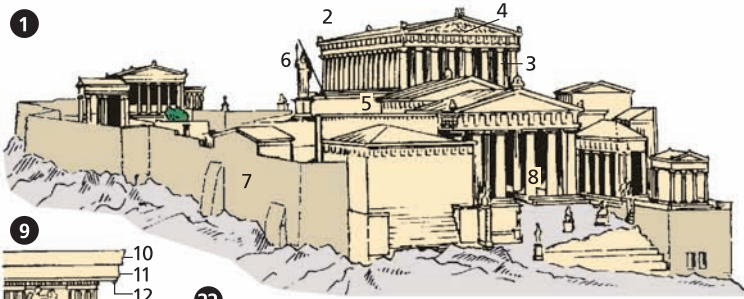

- 1–21 romanische Kunst *f***
(die Romanik)
- 1–13 die romanische Kirche**
- 1 das Mittelschiff
 - 2 das Seitenschiff
 - 3 das Querschiff
(das Querhaus)
 - 4 der Chor
 - 5 die Apsis
(die Chornische)
 - 6 **der Vierungsturm** (7, 8)
 - 7 der Turmhelm
 - 8 die Zwergarkaden *f*
 - 9 der Rundbogenfries
 - 10 die Blendarkade
 - 11 die Lisene, ein senkrechter Wandstreifen *m*
 - 12 das Rundfenster
 - 13 das Seitenportal
(Nebenportal)
 - 14 das Würfelkapitell
 - 15 **das romanische Wölbungssystem**
 - 16 der Gurtbogen
 - 17 der Schildbogen
 - 18 der Pfeiler
- 19–21 romanische Ornamente *n***
- 19 das Schachbrettornament
 - 20 das Schuppenornament
 - 21 das Zackenornament
(Zickzackornament)
- 22–41 gotische Kunst *f***
(die Gotik)
- 22 **der Wimperg**,
ein Ziergiebel *m*
 - 23 die Kreuzblume
 - 24 die Kriechblume
- 25–27 das Maßwerkfenster**
- 25, 26 **das Maßwerk**
 - 25 der Vierpass
 - 26 der Fünfpass
 - 27 das Stabwerk
- 28–41 die gotische Kirche**
- 28–36 das Bausystem**
- 28–30 **das Strebewerk**
 - 28 der Strebepfeiler
 - 29 der Strebebogen
(Schwibbogen)
 - 30 die Fiale (das Pinakel),
ein Pfeileraufsatz *m*
 - 31 der Wasserspeier
- 32, 33 das Kreuzgewölbe**
- 32 die Gewölberippen *f*
(Kreuzrippen)
 - 33 der Schlussstein
(der Abhängling)
 - 34 das Triforium
(der Laufgang)
 - 35 der Bündelpfeiler
 - 36 der Dienst
- 37 die Westfassade**
- 38 die Rosette**
(die Fensterrose)
- 39 das Gewändeportal**
- 40 die Archivolte**
- 41 das Bogenfeld**
(das Tympanon)
- 42–54 Kunst *f* der Renaissance *f***
- 42 **die Renaissancekirche**
 - 43 der Risalit,
ein vorspringender
Gebäudeteil *m od. n*
 - 44 die Trommel
(der Tambour)
 - 45 die Laterne
 - 46 der Pilaster
(der Halbpfeiler)
 - 47 **der Renaissancepalast**
(48–52)
 - 48 das Kranzgesims
 - 49 das Giebelfenster
 - 50 das Segmentfenster
 - 51 das Bossenwerk
(die Rustika)
 - 52 das Gurtgesims
 - 53 der Sarkophag
(die Tumba)
 - 54 das Feston
(die Girlande)

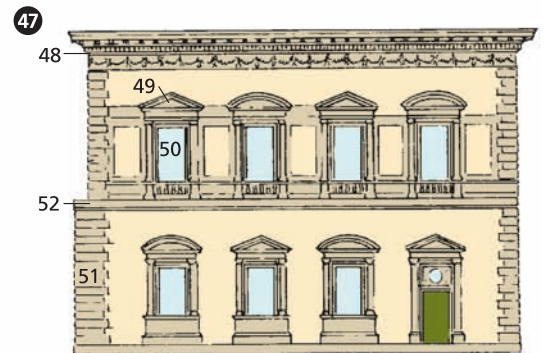
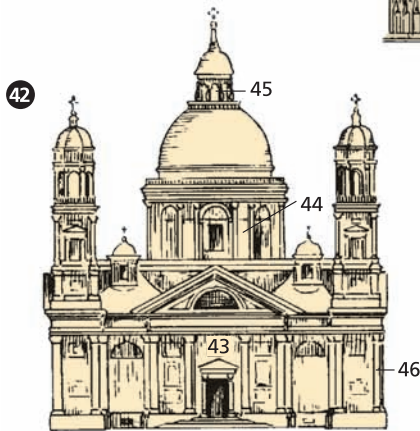
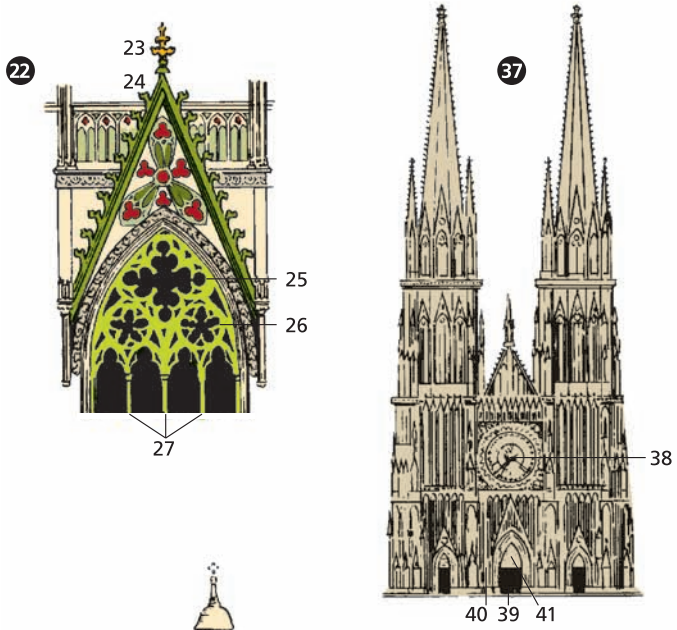
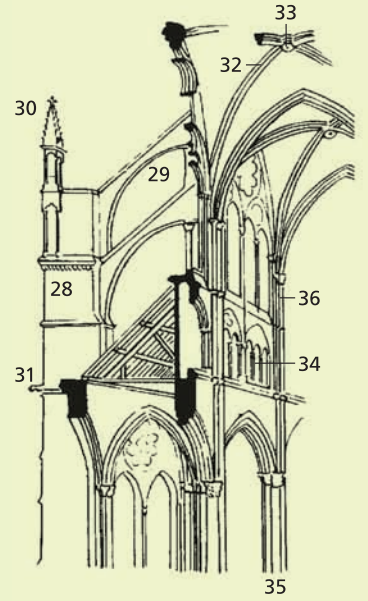
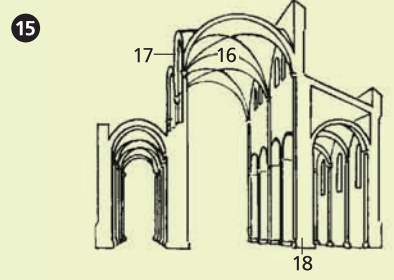
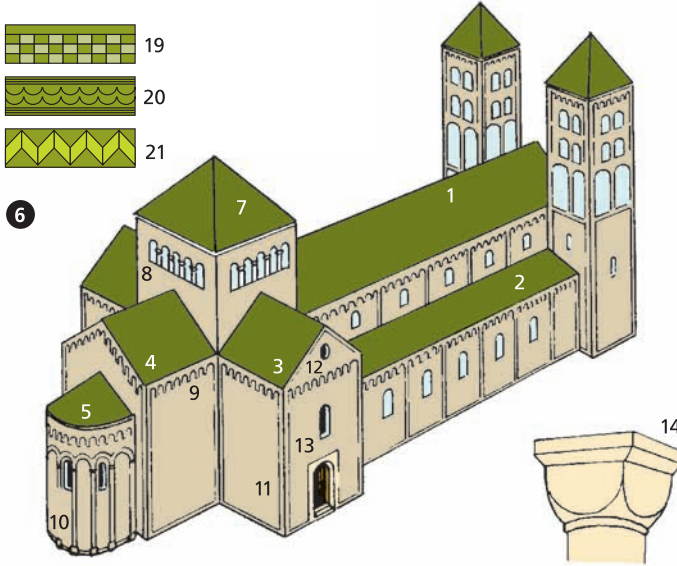

1–8 Kunst *f* des Barocks *m od. n*

- 1 die Barockkirche (2–6)
- 2 das Ochsenauge
- 3 die welsche Haube
- 4 die Dachgaube
- 5 der Volutengiebel
- 6 die gekuppelte Säule
- 7 die Kartusche
- 8 das Rollwerk

9–13 Kunst *f* des Rokokos *n*

- 9 die Prachttür (10–12)
- 10 die Volute,
eine Hohlkehle *f*
- 11 das Rahmenwerk
- 12 die Sopraporte
(die Supraporte)
- 13 die Rocaille,
ein Rokokoornament *n*
- 14 Louis-seize-Tisch *m*
- 15 der klassizistische Torbau
- 16 der Empiretisch
- 17 das Biedermeiersofa
- 18 der Lehnstuhl im
Jugendstil *m*

19 der Bogen

- (Mauerbogen)
- 20 das Widerlager
 - 21 der Kämpfer
(der Kämpferstein)
 - 22 der Anfänger,
ein Keilstein *m*
 - 23 der Schlussstein
 - 24 das Haupt (die Stirn)
 - 25 die Laibung
 - 26 der Rücken

27–37 Bogenformen *f*

- 27 der Rundbogen
- 28 der Flachbogen
- 29 der Parabelbogen
- 30 der Hufeisenbogen
- 31 der Spitzbogen
- 32 der Dreipassbogen
(Kleeblattbogen)
- 33 der Schulterbogen
- 34 der Konvexbogen
- 35 der Vorhangbogen
- 36 der Kielbogen
(Karniesbogen)
- 37 der Tudorbogen

38–50 Gewölbeformen *f*

- 38 das Tonnengewölbe
- 39 die Kappe
- 40 die Wange
- 41 das Klostergewölbe
- 42 das Kreuzgratgewölbe
- 43 das Kreuzrippengewölbe
- 44 das Sterngewölbe
- 45 das Netzgewölbe
- 46 das Fächergewölbe
- 47 das Muldengewölbe
- 48 die Mulde
- 49 das Spiegelgewölbe
- 50 der Spiegel

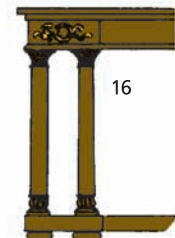
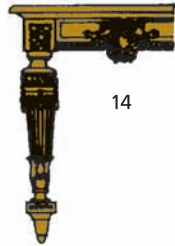
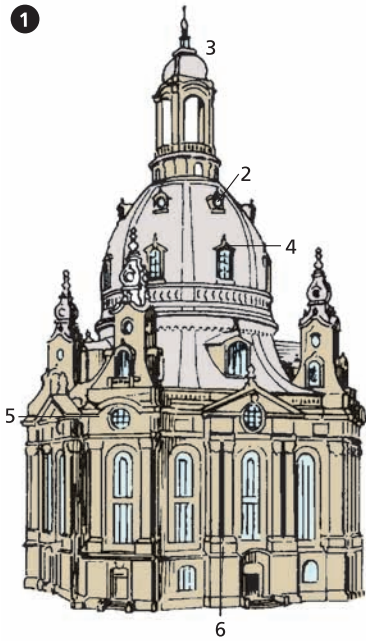

19

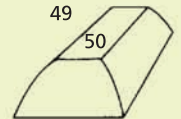
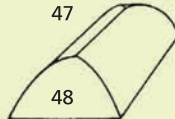
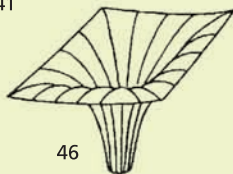
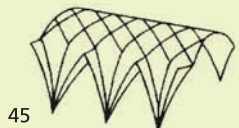
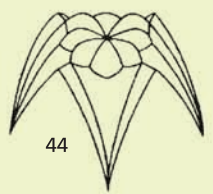
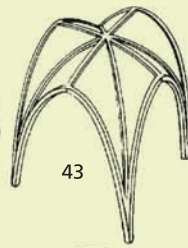
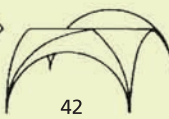
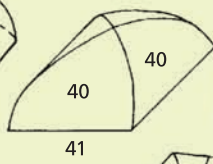
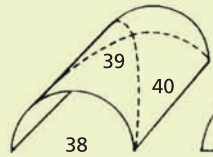
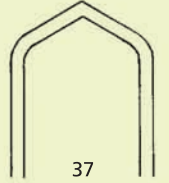
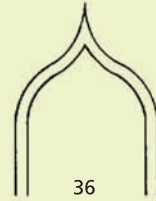
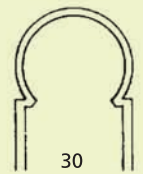
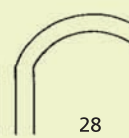
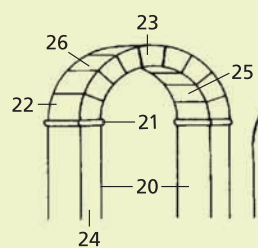



- | | | | | | |
|------|--|----|--|----|---|
| 1 | das Atelierfenster | 10 | der Malkasten (11, 12) | 28 | die Handpalette (29) |
| 2 | der Kunstmaler, ein Künstler <i>m</i> | 11 | die Farbtube mit Ölfarbe <i>f</i> | 29 | der Palettenstecker |
| 3 | die Atelierstaffelei | 12 | der Firnis | 30 | das <i>od.</i> der Podest |
| 4 | die Kreideskizze mit dem Bildaufbau <i>m</i> | 13 | das Malmittel | 31 | die Gliederpuppe |
| 5 | der Kreidestift | 14 | das Palettenmesser | 32 | das Aktmodell |
| 6–19 | Malutensilien <i>n</i> (Malgeräte <i>n</i>) | 15 | der <i>od.</i> die Malspachtel | 33 | der Faltenwurf |
| 6 | der Flachpinsel | 16 | der Kohlestift | 34 | der Zeichenbock |
| 7 | der Haarpinsel | 17 | die Temperafarbe (Gouachefarbe) | 35 | der Zeichenblock (Skizzenblock) |
| 8 | der Rundpinsel | 18 | die Aquarellfarbe (Wasserfarbe) | 36 | die Ölstudie |
| 9 | der Grundierpinsel | 19 | der Pastellstift | 37 | das Mosaik |
| | | 20 | der Keilrahmen (Blendrahmen) | 38 | die Mosaikfigur |
| | | 21 | die Leinwand (das Malleinen) | 39 | die Mosaiksteine <i>m</i> |
| | | 22 | die Malpappe mit dem Malgrund <i>m</i> | 40 | das Fresko (das Wandbild) |
| | | 23 | die Holzplatte | 41 | das Sgraffito (die Kratzmalerei, der Kratzputz) |
| | | 24 | die Holzfaserplatte (Pressholzplatte) | 42 | der Putz |
| | | 25 | der Maltisch | 43 | der Entwurf |
| | | 26 | die Feldstaffelei | | |
| | | 27 | das Stilleben, ein Motiv <i>n</i> | | |



1–38 das Atelier

- | | | |
|---|---|--|
| 1 der Bildhauer | 14 das Schlageisen (der Kantenmeißel) | 30 die Tonkiste |
| 2 der Proportionszirkel | 15 das Punktierereisen | 31 der Modellierton (Ton) |
| 3 der Tastzirkel | 16 der Eisenhammer (der Handfäustel) | 32 die Statue, eine Skulptur <i>f</i> (Plastik <i>f</i>) |
| 4 das Gipsmodell, ein Gipsguss <i>m</i> | 17 der Hohlbeitel | 33 das Flachrelief (Basrelief, Relief) (34, 35) |
| 5 der Steinblock (der Rohstein) | 18 das gekröpfte Eisen | 34 das Modellierbrett |
| 6 der Modelleur (der Tonbildner) | 19 der Kantbeitel, ein Stechbeitel <i>m</i> | 35 das Drahtgerüst, ein Drahtgeflecht <i>n</i> |
| 7 die Tonfigur, ein Torso <i>m</i> | 20 der Geißfuß | 36 das Rundmedaillon (Medaillon) |
| 8 die Tonrolle, eine Modelliermasse <i>f</i> | 21 der Holzhammer (der Schlägel) | 37 die Maske |
| 9 der Modellierbock | 22 das Gerüst (23–25) | 38 die Plakette |
| 10 das Modellierholz | 23 die Fußplatte | |
| 11 die Modellierschlinge | 24 das Gerüsteisen | |
| 12 das Schlagholz | 25 der Knebel (der Reiter) | |
| 13 das Zahnreisen | 26 die Wachsplastik | |
| | 27 der Holzblock | |
| | 28 der Holzbildhauer (der Bildschnitzer) | |
| | 29 der Sack mit Gips- pulver <i>n</i> (Gips <i>m</i>) | |

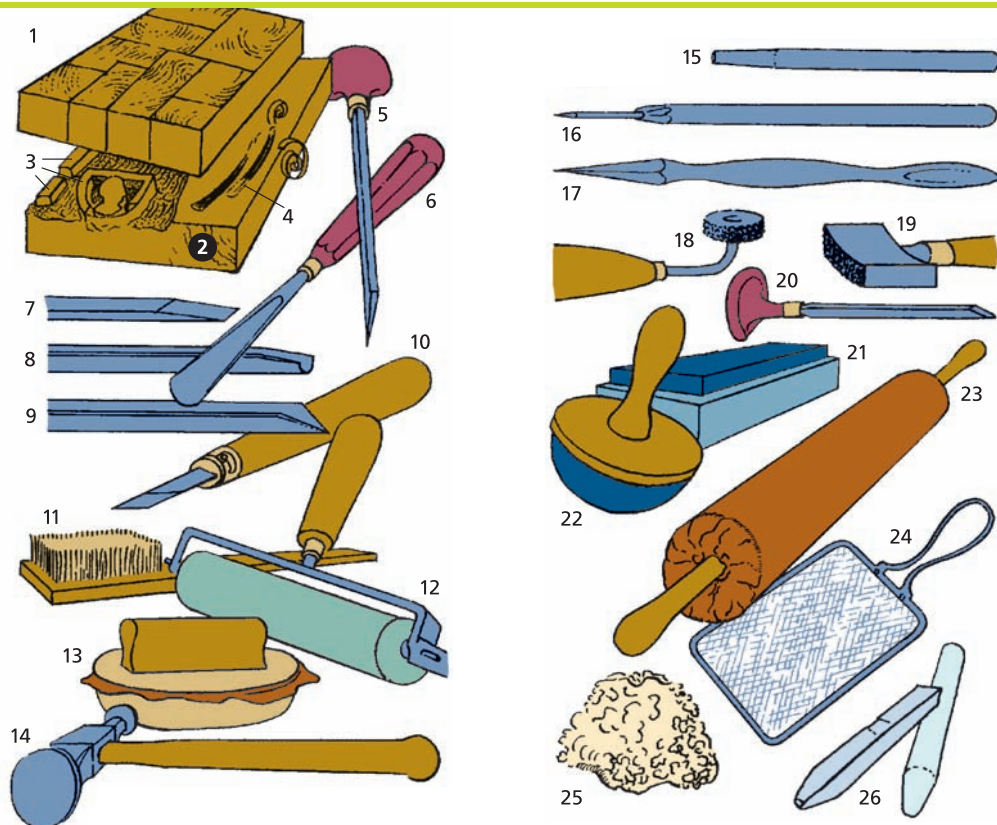
**1–13 der Holzschnitt,**ein Hochdruckverfahren *n*

1 der Holzstock für den Holzstich *m*, eine Hirnholzplatte *f*

2 der Holzmodel für den Holzschnitt *m*, eine Langholzplatte *f* (3, 4)

3 der Positivschnitt

4 der Langholzschnitt

5 der Konturenstichel (Linienstichel, Spitzstichel)

6 das Rundisen

7 das Flacheisen

8 das Hohleisen

9 der Geißfuß

10 das Konturenmesser

11 die Handbürste

12 die Gelatinewalze

13 der Reiber

14–24 der Kupferstich(die Chalkografie), ein Tiefdruckverfahren *n*

14 der Punzenhammer

15 die Punze

16 die Radiernadel (Graviernadel)

17 der Polierstahl mit dem Schaber *m*

18 das Kornroulette (Punktroulette, der Punktroller)

19 das Wiegemesser (das Wiegeeisen, die Wiege, der Granierstahl)

20 der Rundstichel (Bollstichel, Bolzstichel), ein Grabstichel *m*

21 der Ölstein

22 der Tampon (der Einschwärzballen)

23 die Lederwalze

24 das Spritzsieb

25, 26 die Lithografie(der Steindruck), ein Flachdruckverfahren *n*

25 der Wasserschwamm (Schwamm) zum Anfeuchten *n* des Lithosteins *m*

26 die Lithokreide (Fettkreide)

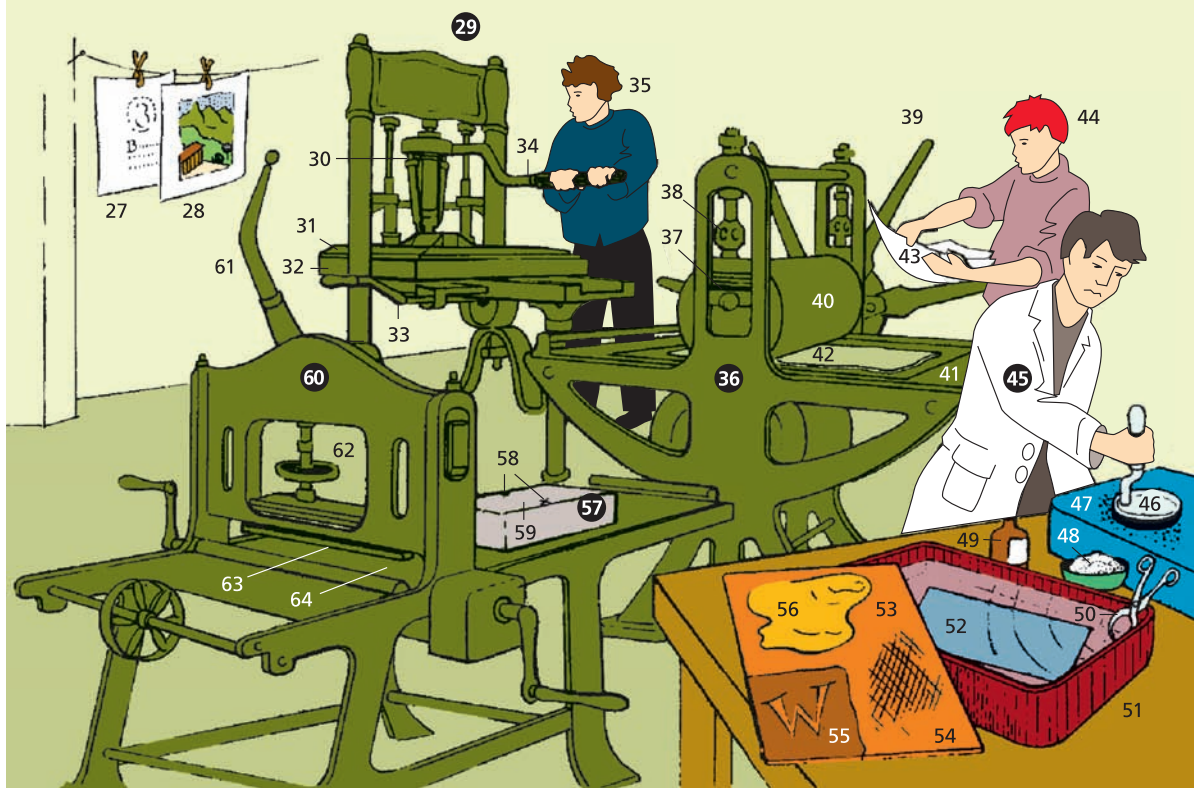

27–64 die grafische Werkstatt,
eine Druckerei *f*

- 27 der Einblattdruck
- 28 die Chromolithografie,
ein Mehrfarbendruck *m*
(Farbdruck)

29 die Tiegeldruckpresse,
eine Handpresse
(30–34)

- 30 das Kniegelenk
- 31 der Tiegel,
eine Pressplatte *f*
- 32 die Druckform
- 33 die Durchziehkurbel
- 34 der Bengel
- 35 der Drucker

36 die Kupferdruckpresse
(37–42)

- 37 die Pappzwischenlage
- 38 der Druckregler
- 39 das Sternrad
- 40 die Walze
- 41 der Drucktisch
- 42 das Filztuch
- 43 der Probeabzug
(der Probedruck,
Andruck)
- 44 der Kupferstecher

45 der Lithograf
beim Steinschliff *m*
(46–48)

- 46 die Schleifscheibe
- 47 die Körnung
- 48 der Glassand
- 49 die Gummilösung
- 50 die Greifzange
- 51 das Ätzbad zum Ätzen *n*
einer Radierung *f*

- 52 die Zinkplatte
- 53 die polierte Kupferplatte
- 54 die Kreuzlage
- 55 der Ätzgrund
- 56 der Deckgrund

57 der Lithostein (58, 59)
58 die Passzeichen *n*
(Nadelzeichen)
59 die Bildplatte

60 die Steindruckpresse
61 der Druckhebel
62 die Reiberstellung
63 der Reiber
64 das Steinbett

1–37 die Tageszeitung

- 1 die Zeitungsseite
- 2 die Titelseite
- 2 die Titelseite (Frontseite)
- 3 die typografische Gestaltung
- 4 der Zeitungskopf
- 5 die Kopfleiste
- 6 der Untertitel
- 7 das Ausgabedatum
- 8 die Postzeitungsnummer
- 9 die Schlagzeile
- 10 die Spalte
- 11 die Spaltenüberschrift
- 12 die Spaltenlinie
- 13 der Leitartikel
- 14 der Artikelhinweis
- 15 die Kurznachricht
- 16 der politische Teil
- 17 die Seitenüberschrift
- 18 die Karikatur
- 19 der Korrespondentenbericht
- 20 das Agentursignum
- 21 die Werbeanzeige
- 22 der Sportteil
- 23 das Pressefoto
- 24 die Bildunterschrift
- 25 der Sportbericht
- 26 die Sportnachricht
- 27 der überregionale Teil
- 28 die vermischten Nachrichten^f
- 29 das Fernsehprogramm
- 30 der Wetterbericht
- 31 die Wetterkarte
- 32 das Horoskop
- 33 das Impressum
- 34 das Feuilleton (der Feuilletonteil, der Kulturteil)
- 35 die Todesanzeige
- 36 der Anzeigenteil (Annoncenteil)
- 37 das Stellenangebot, eine Stellenanzeige^f

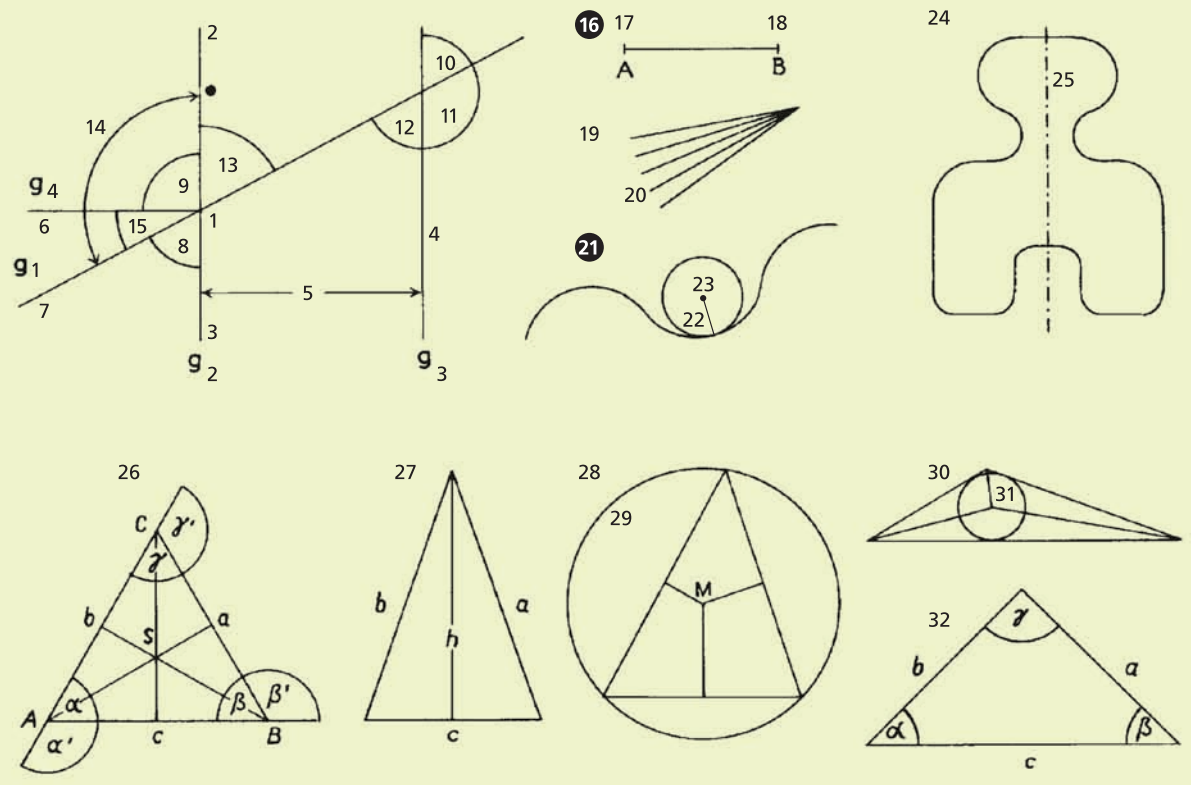

1–58 die Planimetrie
(die ebene Geometrie)

1–15 Geraden f und Winkel m

- 1–3 die Gerade g_2
- 1 der Punkt, der g_2 in zwei Halbgeraden f zerlegt, der Schnittpunkt von g_1 und g_2 , der Scheitelpunkt von **8**
- 2 die Halbgerade von g_2 mit dem Anfangspunkt m **1**
- 3 die 2 gegenüberliegende Halbgerade von g_2 mit dem Anfangspunkt m **1**
- 4 die Parallele zu g_2
- 5 der Abstand der Geraden f g_2 und g_3
- 6 die Senkrechte auf g_2 , eine Halbgerade f (g_4)
- 7 die Halbgerade von g_1 mit dem Anfangspunkt m **1**
- 8 der Winkel mit den Schenkeln m **7** und **3**, ein spitzer Winkel [$< 90^\circ$]
- 9 der rechte Winkel [90°]
- 10 der Wechselwinkel zu **8**

- 11 der Gegenwinkel zu **8**, ein stumpfer Winkel [$> 90^\circ$ u. $< 180^\circ$]
- 12 der Stufenwinkel zu **8** [die Summe aus **10**, **11** u. **12**: ein überstumpfer Winkel ($> 180^\circ$)]
- 13 der Scheitelwinkel zu **8**
- 14 der Nebenwinkel zu **13** [die Summe aus **13** u. **14**: der gestreckte Winkel (180°)]
- 15 der Komplementärwinkel zu **8**
- 16 die Strecke AB** (**17**, **18**)
- 17 der Endpunkt A
- 18 der Endpunkt B
- 19 das Strahlenbündel
- 20 der Strahl (die Halbgerade)
- 21 die gekrümmte Linie**
- 22 der Krümmungshalbmesser
- 23 der Krümmungsmittelpunkt

24–58 ebene Flächen f

- 24** die achsensymmetrische Figur
- 25** die Symmetrieachse
- 26–32 Dreiecke n**
- 26** das gleichseitige Dreieck [A, B, C: die Eckpunkte m ; a, b, c: die drei gleich langen Seiten f ; α (Alpha), β (Beta), γ (Gamma): die gleich großen Innenwinkel m (60°); α' , β' , γ' : die Außenwinkel m ; S: der Schwerpunkt]
- 27** das gleichschenklige Dreieck [a, b: die zwei gleich langen Seiten f (die Schenkel m); c: die Basis (die Grundlinie); h: die Höhe auf c (die Achse)]
- 28** das Dreieck im Kreis
- 29** der Innenwinkel m (60°)
- 30** das Dreieck mit dem Schwerpunkt
- 31** der Schwerpunkt
- 32** das Dreieck mit den Innenwinkeln α , β , γ

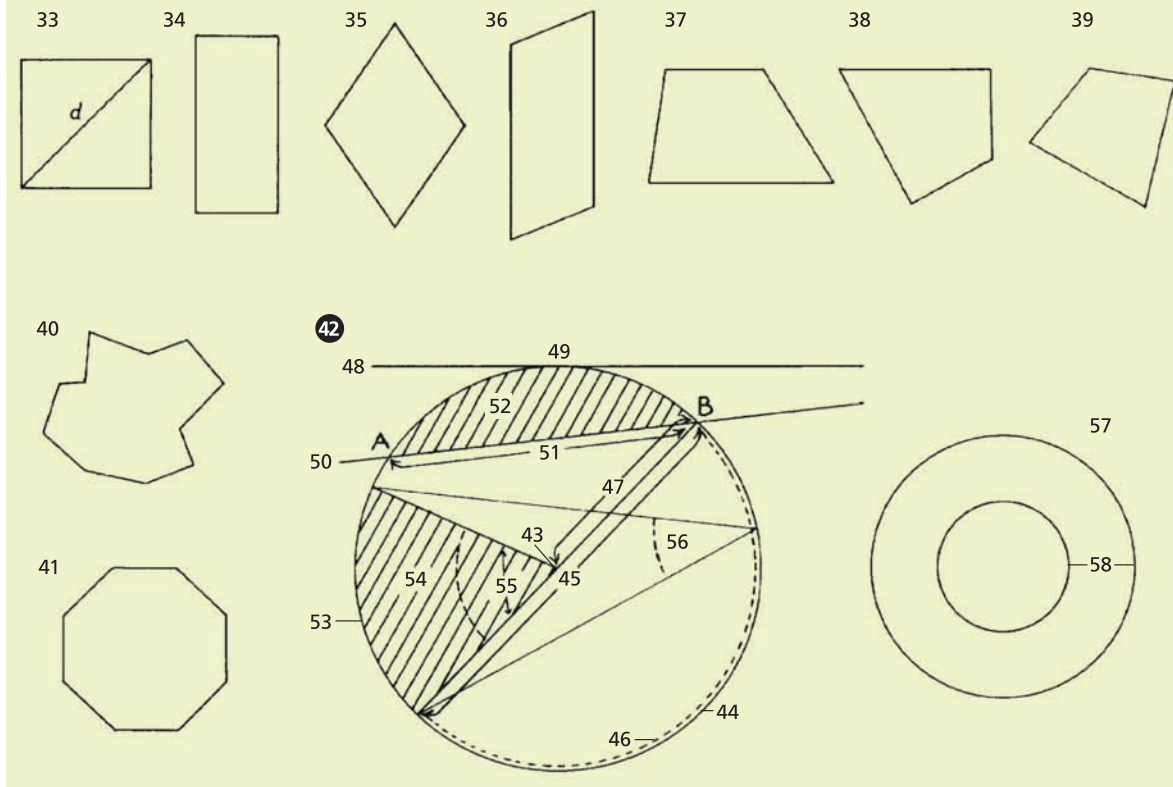

- 28** das spitzwinklige Dreieck mit den Mittelsenkrechten f [M: der Schnittpunkt der Mittelsenkrechten u , der Mittelpunkt des Umkreises m]
- 29** der Umkreis
- 30** das stumpfwinklige Dreieck mit den Winkelhalbierenden f
- 31** der Inkreis
- 32** das rechtwinklige Dreieck und die Winkelfunktionen f (trigonometrische Funktionen) [a, b: die Katheten f ; c: die Hypotenuse; γ : der rechte Winkel; $a : c = \sin \alpha$ (der Sinus von α); $b : c = \cos \alpha$ (der Kosinus von α); $a : b = \tan \alpha$ (der Tangens von α); $b : a = \cot \alpha$ (der Kotangens von α)]

33–39 Vierecke n

- 33** das Quadrat, ein Rechteck n mit vier gleich langen Seiten f [d: die Diagonale f]
- 34** das Rechteck, ein Parallelogramm n mit vier rechten Innenwinkeln m
- 35** der Rhombus (die Raute), ein Parallelogramm n mit vier gleich langen Seiten f
- 36** das Parallelogramm, ein Viereck n mit gleich langen gegenüberliegenden Seiten f
- 37** das Trapez, ein Viereck n mit zwei parallelen Seiten f
- 38** das gleichschenklige Drachenviereck (der Drachen), ein Viereck n mit je zwei gleich langen benachbarten Seiten f
- 39** das unregelmäßige Viereck

- 40** das unregelmäßige Vieleck
- 41** das regelmäßige Vieleck

42 der Kreis

- 43** der Mittelpunkt (das Zentrum)
- 44** die Kreislinie (die Peripherie) [die Länge der Kreislinie: der Umfang]
- 45** der Durchmesser
- 46** der Halbkreis
- 47** der Radius (der Halbmesser)
- 48** die Tangente
- 49** der Berührungspunkt (Berührungspunkt)
- 50** die Sekante
- 51** die Sehne AB
- 52** das Segment (der Kreisabschnitt)
- 53** der Bogen, ein Teil der Kreislinie f
- 54** der Sektor (der Kreisabschnitt)
- 55** der Mittelpunktswinkel (Zentriwinkel)
- 56** der Bogenwinkel (Peripheriewinkel)
- 57** der Kreisring
- 58** zwei konzentrische Kreise m

- 1** das kartesische Koordinatensystem in der Ebene f
- 2–7** das Achsenkreuz
- 2** die x-Achse (Abszissenachse)
- 3** die y-Achse (Ordinatenachse)
- 4** der Ursprung (der Koordinaten-nullpunkt)
- 5** der Quadrant [I–IV; der 1. bis 4. Quadrant]
- 6** die positive Richtung
- 7** die negative Richtung
- 8–10** Punkte m im Koordinatensystem n
- 8** der Punkt $[P_1$ mit den Koordinaten $(x_1; y_1)$; P_2 mit den Koordinaten $(x_2; y_2)$]
- 9** die Abszisse $[x_1$ u. $x_2]$
- 10** der Ordinate $[y_1$ u. $y_2]$
- 11** Kurven f im Koordinatensystem n (12–29)
- 12** die lineare Kurve, der Graf einer Funktion $y = ax + b$
[a: die Steigung;
b: der Ordinaten-durchgang;
c: die Nullstelle]
- 13** die gekrümmte Kurve
- 14** die Parabel, eine Kurve f zweiten Grades m , ein Kegelschnitt m
- 15** der Ast der Parabel f
- 16** der Scheitelpunkt der Parabel f
- 17** die Achse der Parabel f
- 18** die Kurve dritten Grades m
- 19** das Kurvenmaximum
- 20** das Kurvenminimum
- 21** der Wendepunkt
- 22** die Ellipse, eine geschlossene Kurve f , ein Kegelschnitt m
- 23** die große Achse
- 24** die kleine Achse
- 25** der Brennpunkt der Ellipse f $[F_1$ u. $F_2]$
- 26** die Hyperbel, ein Kegelschnitt m
- 27** der Brennpunkt der Hyperbel $[F_1$ u. $F_2]$
- 28** der Scheitelpunkt der Hyperbel $[S_1$ u. $S_2]$
- 29** die Asymptote der Hyperbel $[a$ u. $b]$
- 30–46** geometrische Körper m
- 30** der Würfel (31–33)
- 31** die quadratische Seitenfläche
- 32** die Kante
- 33** die Ecke
- 34** die quadratische Säule (das quadratische Prisma)
- 35** die quadratische Grundfläche
- 36** der Quader
- 37** das Dreikantprisma
- 38** der Zylinder (der gerade Kreiszyylinder) (39, 40)
- 39** die Grundfläche, eine Kreisfläche
- 40** der Mantel
- 41** die Kugel
- 42** das Rotationsellipsoid
- 43** der Kegel
- 44** die Höhe des Kegels m
- 45** der Kegeltumpf
- 46** die vierseitige Pyramide

1

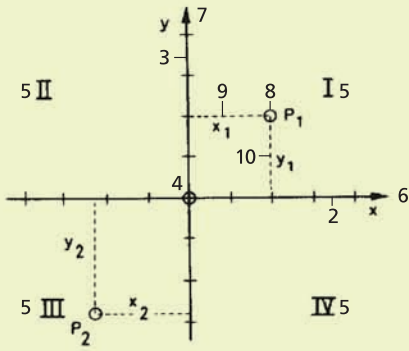

11

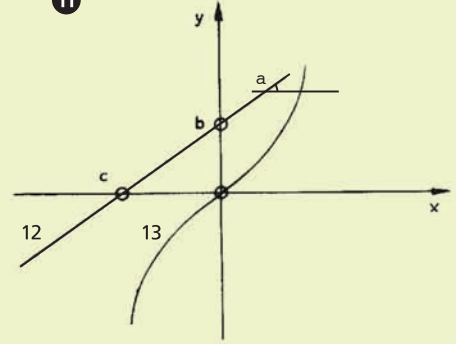

14

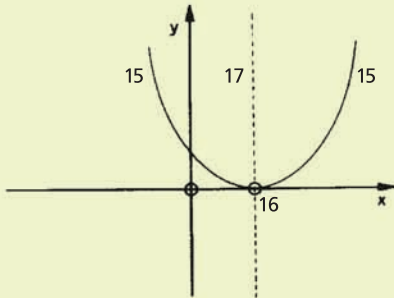

18

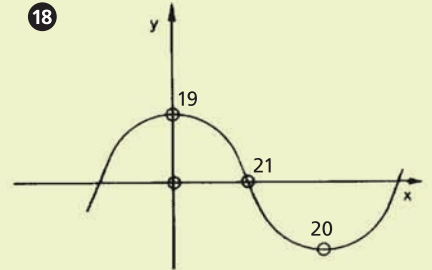

22

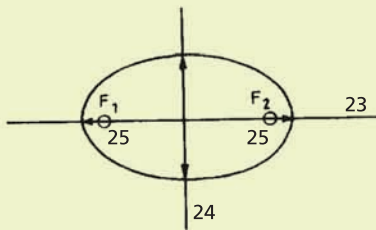

26

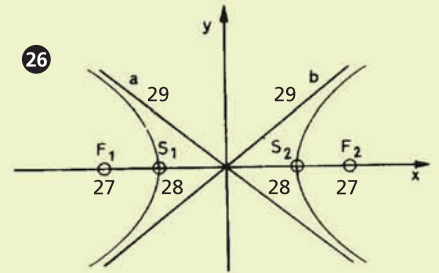

30

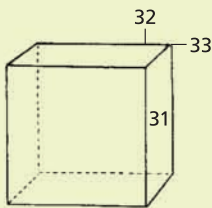

34

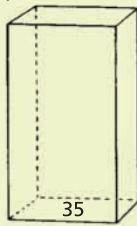

36

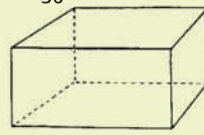

37

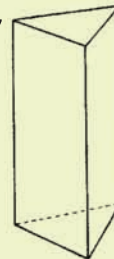

38

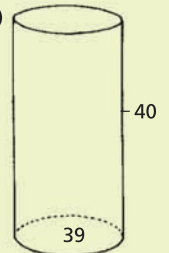

41

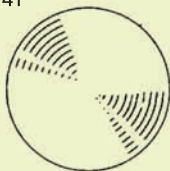

42

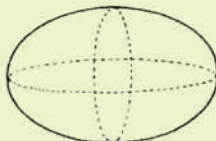

43

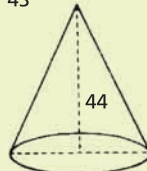

45



46

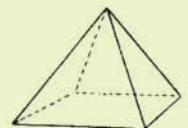

- 1–26 **Kristallstrukturen f**
(Kristallformen f)
- 1–17 **das kubische Kristallsystem**
- 1 das Tetraeder (der Vierflächner)
 - 2 **das Hexaeder** (der Würfel, der Sechsfächner), ein Vollflächner m (Holoeder m) (3–5)
 - 3 das Symmetriezentrum (der Kristallmittelpunkt)
 - 4 die Drehachse (die Gyre), eine Symmetrieachse f
 - 5 die Spiegelebene, eine Symmetrieebene
 - 6 das Oktaeder (der Achtfächner)
 - 7 das Rhombendodekaeder (Granatoeder)
- 8 **das Pentagondodekaeder**
- 9 die pentagonale (fünfeckige) Kristallfläche
- 10 das Pyramidenoktaeder
- 11 das Ikosaeder (der Zwanzigflächner), ein regelmäßiger Vielfächner m
- 12 das Ikositetraeder (der Vierundzwanzigflächner)
- 13 das Hexakisoktaeder (der Achtundvierzigflächner)
- 14 **das Oktaeder mit Würfel m**
- 15 die hexagonale (sechseckige) Kristallfläche
- 16 **der Würfel mit Oktaeder n**
- 17 die oktagonale (achteckige) Kristallfläche
- 18, 19 **das tetragonale Kristallsystem**
- 18 die tetragonale Dipyramide
 - 19 das Protoprisma mit Protopyramide f
- 20–22 **das hexagonale Kristallsystem**
- 20 das Protoprisma mit Proto- und Deutero-
pyramide f und Basis f
 - 21 das hexagonale Prisma
 - 22 das hexagonale (ditragonale) Prisma mit Rhomboeder n
 - 23 die rhombische Pyramide, eine Kristallform f des rhombischen Kristallsystems n
- 24, 25 **das monokline Kristallsystem**
- 24 das monokline Prisma mit Klinopinakoid n und Hemipyramide f
 - 25 das Orthopinakoid (der Schwalbenschwanz-Zwillingskristall)
 - 26 die Kristallform des triklinen Kristallsystems n mit Pinakoiden n
- 27–33 **die Kristallometrie (die Kristallmessung)**
- 27 das Anlegegoniometer (Kontaktgoniometer)
 - 28 **das Reflexionsgoniometer**
 - 29 der Kristall
 - 30 der Kollimator
 - 31 das Beobachtungsfernrohr
 - 32 der Teilkreis
 - 33 die Lupe zum Ablesen n des Drehungswinkels m

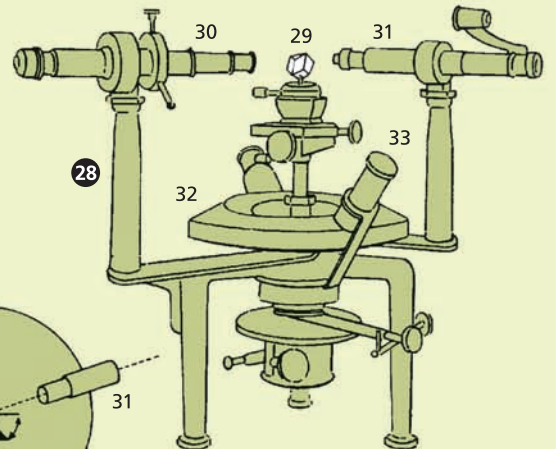
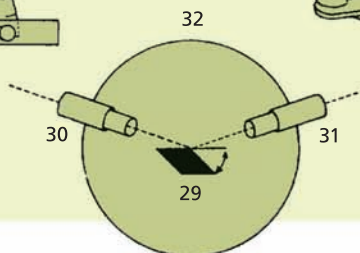
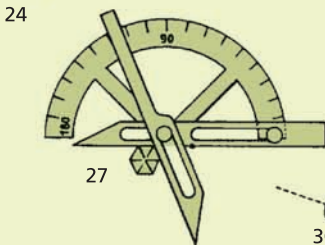
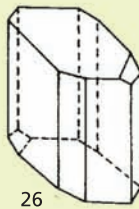
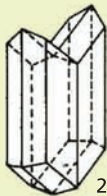
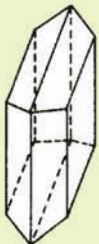
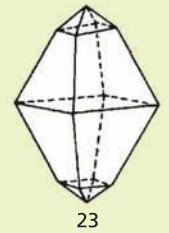
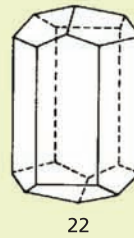
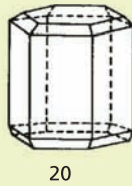
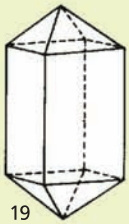
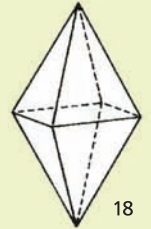
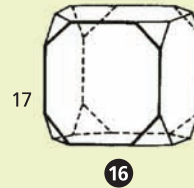
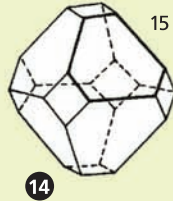
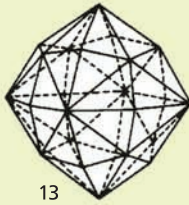
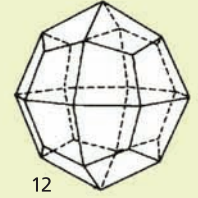
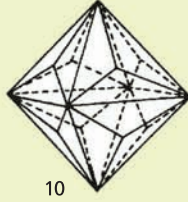
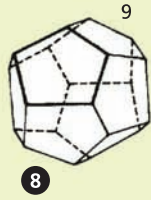
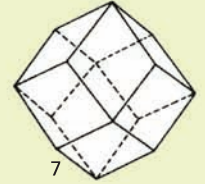
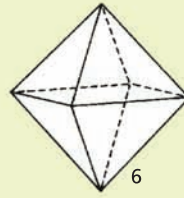
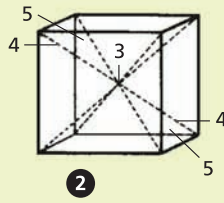
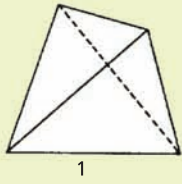

- 1 Krebstiere *n***
2 die Wollhandkrabbe, eine Krabbe
3 die Wasserassel
4 Insekten *n*
 (Kerbtiere *n*)
 (5–24, 25, 53)
5 die Seejungfer, ein Gleichflügler *m*, eine Libelle *f*
 (Wasserjungfer *f*)
6 der Wasserskorpion, eine Wasserwanze *f*
7 das Raubbein
8 die Eintagsfliege
9 das Facettenauge
10 das Grüne Heupferd (die Heuschrecke, der Heuspringer, der Heuhüpfer, Grashüpfer), eine Springheuschrecke, ein Geradflügler *m*
11 die Larve
12 das geschlechtsreife Insekt, eine Imago *f*
13 das Springbein
14 die Große Köcherfliege, eine Köcherfliege (Wassermotte *f*, Frühlingsfliege *f*, Haarflügler *m*), ein Netzflügler *m*
15 die ungeflügelte Blattlaus
16 die geflügelte Blattlaus
17 die Stechmücke (*obd.* die Schnake, *österr.* die Gelse, der Moskito), eine Mücke
18 der Stechrüssel
19 die Schmeißfliege (der Brummer), eine Fliege
20 die Made
21 die Puppe
22 das geflügelte Ameisenweibchen
23 die Arbeiterameise
24 die Hummel
25 Käfer *m*
 (Deckflügler *m*)
26 der Hirschkäfer (*obd.* der Schröter, Feuerschröter, Hornschröter, *md.* der Hausbrenner, *schweiz.* Donnerkäfer, *österr.* Schmidkäfer), ein Blatthornkäfer
27 die Kiefer *m* (die Zangen *f*)
28 die Fresswerkzeuge *n*
29 der Fühler
30 der Kopf
31 die Brust (der Thorax)
32 der Halsschild
33 das Schildchen
34 der Hinterleibsbrücken
35 die Atemöffnung
36 der Flügel (Hinterflügel)
37 die Flügelader
38 die Knickstelle
39 der Deckflügel (Vorderflügel)
40 der Siebenpunkt, ein Marienkäfer *m* (Herrgottskäfer, Glückskäfer, Sonnenkälbchen *n*, *md.* Gottesgiebchen *n*, *schweiz.* Frauenkäfer *m*)
41 der Zimmermannsbock (Zimmerbock), ein Bockkäfer *m* (Bock *m*)
42 der Mistkäfer, ein Blatthornkäfer
43 Spinnentiere *n*
 (44–52)
44 der Hausskorpion (der Italienische Skorpion), ein Skorpion
45 das Greifbein mit Schere *f*
46 der Kieferfühler
47 der Schwanzstachel
48 Spinnen *f*
 (*md.* Kanker *m*)
49 der Holzbock (die Waldzecke, Hundezecke, eine Milbe *f* (Zecke *f*))
50 die Kreuzspinne (Gartenspinne), eine Radnetzspinne
51 die Spinnrüdenregion
52 das Spinnengewebe (das Spinnennetz, *österr.* das Spinnweb)
53 Schmetterlinge *m*
54 der Maulbeerseidenspinner, ein Seidenspinner
55 die Eier *n*
56 die Seidenraupe
57 der Kokon
58 der Schwalbenschwanz, ein Edelfalter *m* (Ritter *m*)
59 der Fühler
60 der Augenfleck
61 der Ligusterschwärmer, ein Schwärmer
62 der Rüssel

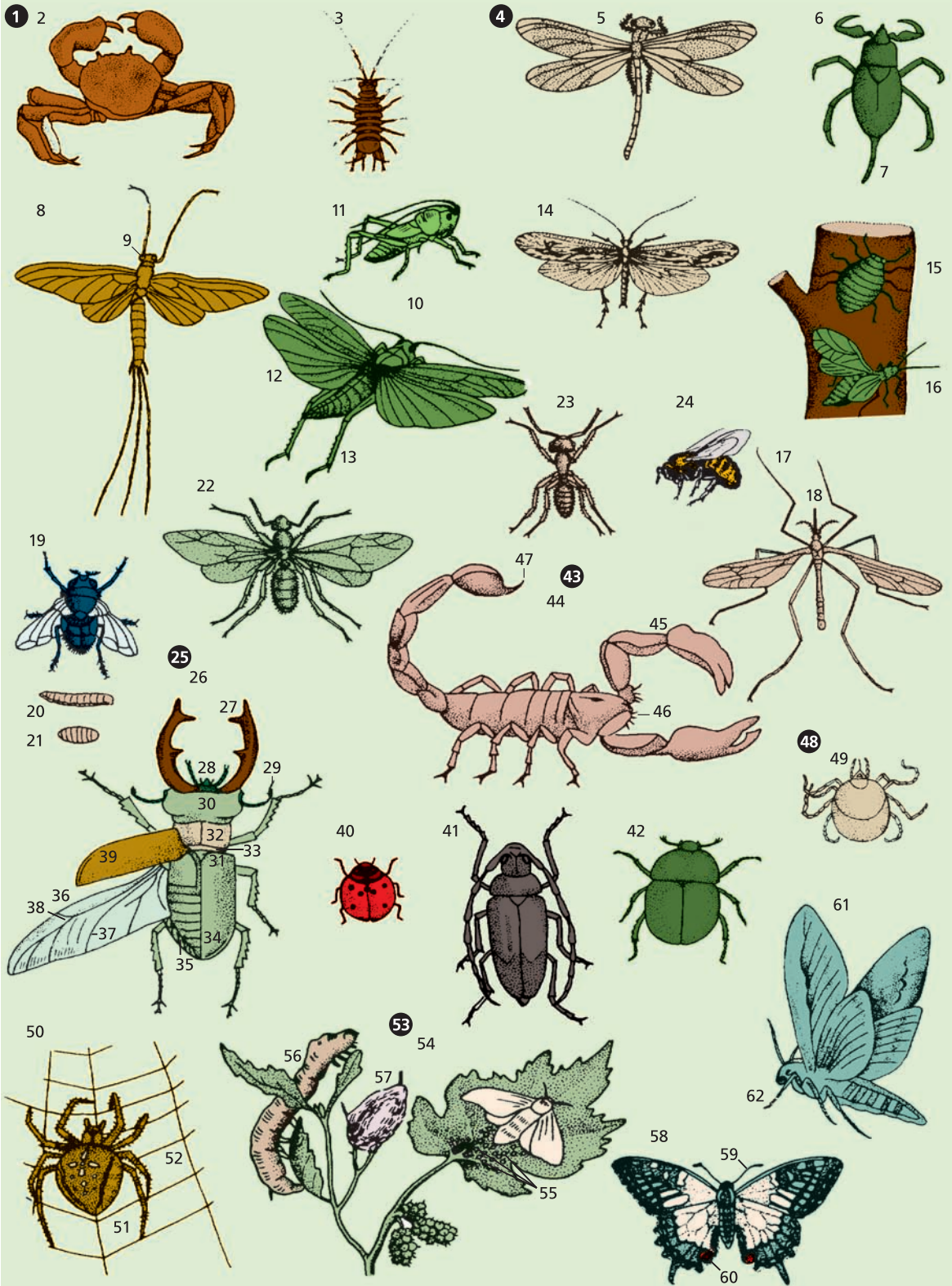

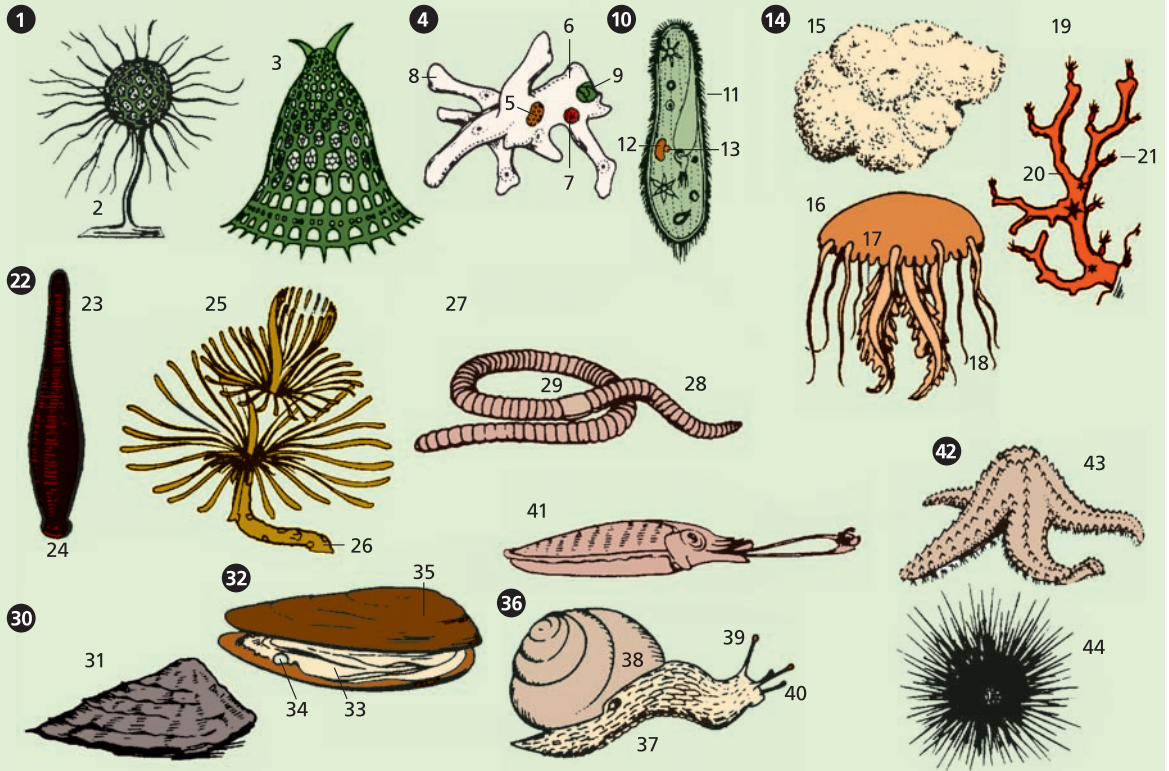

- 1 **Einzeller *m***
(Einzellige *pl.*, Protozoen *n.*, Urtierchen *n*) (2–13)
- 2 das Gittertierchen, ein Sontentierchen
- 3 das Strahlentierchen (die Radiolarie); *darg.:* das Kieselsäureskelett
- 4 **die Amöbe**
(das Wechseltierchen), ein Wurzelfüßer *m*
- 5 der Zellkern
- 6 das Protoplasma
- 7 das Absonderungsbläschen (die pulsierende Vakuole), eine Organelle *f*
- 8 das Scheinfüßchen
- 9 das Nahrungsbläschen (die Nahrungsvakuole)
- 10 **das Pantoffeltierchen**, ein Wimperinfusorium *n* (Wimpertierchen *n*)
- 11 die Wimper
- 12 der Hauptkern (Großkern)
- 13 der Nebenkern (Kleinkern)
- 14 **Vielzeller *m***
(Gebetiere *n.*, Metazoen *n.*, *sg* das Metazoon) (15–44)
- 15 der Schwamm, ein Schwammtier *n*
- 16 die Meduse, eine Scheibenqualle *f* (Schirmqualle, Qualle), ein Hohltier *n*
- 17 der Schirm
- 18 der Fangarm
- 19 die Edelkoralle, ein Korallentier *n* (Blumentier, Riffbildner *m*)
- 20 der Korallenstock
- 21 der Korallenpolyp
- 22 **Würmer *m*** (23–29)
- 23 der Blutegel, ein Ringelwurm *m* (Gliederwurm)
- 24 die Saugscheibe
- 25 der Spirographis, ein Borstenwurm *m*
- 26 die Röhre
- 27 der große Regenwurm (Tauwurm, der Pier)
- 28 das Körperglied (das Segment)
- 29 das Clitellum (der Begattung *f* dienende Region *f*)
- 30 **Weichtiere *n***
(Mollusken *f*) (31–40)
- 31 die Auster
- 32 **die Flussperlmuschel**
- 33 die Perlmutter (das Perlmutter)
- 34 die Perle
- 35 die Muschelschale
- 36 **die Weinbergschnecke**, eine Schnecke (37–40)
- 37 der Kriechfuß
- 38 die Schale (das Gehäuse, das Schneckenhaus)
- 39 das Stielauge
- 40 die Fühler *m* (die Fühlerpaare *n*)
- 41 der Gemeine Tintenfisch, ein Kopffüßer *m*
- 42 **Stachelhäuter *m***
(Echinodermen *m*)
- 43 der Seestern
- 44 der Seeigel

**1 Greifvögel *m***

(früher: Tagraubvögel)
(2–17)

2 Falken *m*

3 der Merlin

4 der Wanderfalke

5 die »Hose«

(die Unterdeckfedern *f*,
das Schenkelgefieder)

6 der Lauf

7 Adler *m*

8 der Seeadler
(Meeradler)

9 der Hakenschnabel

10 der Fang

11 der Stoß

(der Schwanz)

12 Habichtartige *m*

13 der Mäusebussard
(der Mauser)

14 der Habicht
(Hühnerhabicht)

15 der Rote Milan
(die Gabelweihe,
Königsweihe)

16 der Sperber
(der Sperlingstößer)

17 die Rohrweihe
(Sumpfweihe, Rostweihe)

18 Eulen *f*

19 die Waldohreule
(Goldeule,
der Kleine Uhu)

20 der Uhu

21 das Federrohr

22 die Schleiereule

23 der »Schleier«
(der Federkranz)

24 der Steinkauz
(das Käuzchen,
der Totenvogel)

- 1 **Straußenvögel** *m*
(flugunfähige Vögel)
(2–4)
- 2 der Helmkasuar,
ein Kasuar *m*;
ähnl.: der Emu
- 3 der Strauß
- 4 das Straußengelege
[12–14 Eier *n*]
- 5 der Kaiserpinguin
(Riesenpinguin),
ein Pinguin (Flossentaucher *m*, Fetttäucher),
ein flugunfähiger Vogel *m*
- 6 **Ruderfüßer** *m*
- 7 der Rosapelikan
(der Gemeine Pelikan,
der Nimmersatt,
die Kropfgans, Löffelgans,
Meergans, Beutelgans),
ein Pelikan
- 8 der Ruderfuß
(Schwimmfuß)
- 9 die Schwimmhaut
- 10 der Unterschnabel
mit dem Kehlsack *m*
(Hautsack)
- 11 der Basstölpel
(der Weiße Seerabe,
die Bassangans),
ein Tölpel *m*
- 12 die Krähenscharbe,
ein Kormoran *m*
(Scharbe), mit gespreizten
Flügeln *m* »posierend«
- 13 **die Langflügler** *m*
(Seeflieger *m*,
Meeresvögel *m*)
- 14 die Zwergschwalbe
(die Kleine Schwalben-
möwe), eine Seeschwalbe,
beim Tauchen *n*
nach Nahrung *f*
- 15 der Eissturmvogel
- 16 die Trottellumme
(die Dumme Lumme,
das Dumme Tauchhuhn),
eine Lumme, ein Alk *m*
- 17 die Lachmöwe
(Haffmöwe, Kirmmöwe,
Fischmöwe, Speckmöwe,
die Seekrähe, der Mohren-
kopf), eine Möwe
- 18 **Gänsevögel** *m*
(19–21)
- 19 der Gänsesäger
(der Ganner, die Sägegans,
die Sägeente, Schnarr-
gans), ein Säger *m*
- 20 der Höckerschwan
(Wildschwan,
der Stumme Schwan,
alemann. der Elbs,
der Ölß), ein Schwan *m*
- 21 der Schnabelhöcker
- 22 der Fischreiher
(Graureiher, Kamm-
reiher), ein Reiher,
ein Storchvogel *m*
- 23 **Regenpfeiferartige** *pl*
(24–26)
- 24 der Stelzenläufer
(der Strandreiter,
die Storchschnepfe)
- 25 das Blässhuhn
(Blesshuhn, Wasserhuhn,
Moorhuhn, die Weiß-
blässe, die Blässente),
eine Ralle *f*
- 26 der Kiebitz
(*nd.* der Kiewitt)
- 27 die Wachtel,
ein Hühnervogel *m*
- 28 die Turteltaube,
eine Taube
- 29 der Mauersegler
(der Mauerhäkler,
die Mauerschwalbe,
Kirchenschwalbe,
Turmschwalbe, Kreuz-
schwalbe), ein Segler *m*
- 30 der Wiedehopf
(der Kuckucksküster,
der Kuckucks knecht,
der Heervogel,
der Wehrhahn, Dreck-
vogel, Kotvogel, Stink-
vogel), ein Rackenvogel
- 31 der aufrichtbare
Federschopf
- 32 der Buntspecht
(Rotspecht, Großspecht,
Fleckspecht), ein Specht
(Holzhacker *m*); *verw.*:
der Wendehals
(Drehhals, der Drehvogel,
Regenvogel)
- 33 das Nestloch
- 34 die Bruthöhle
- 35 der Kuckuck
(der Gauch, Gutzgauch)



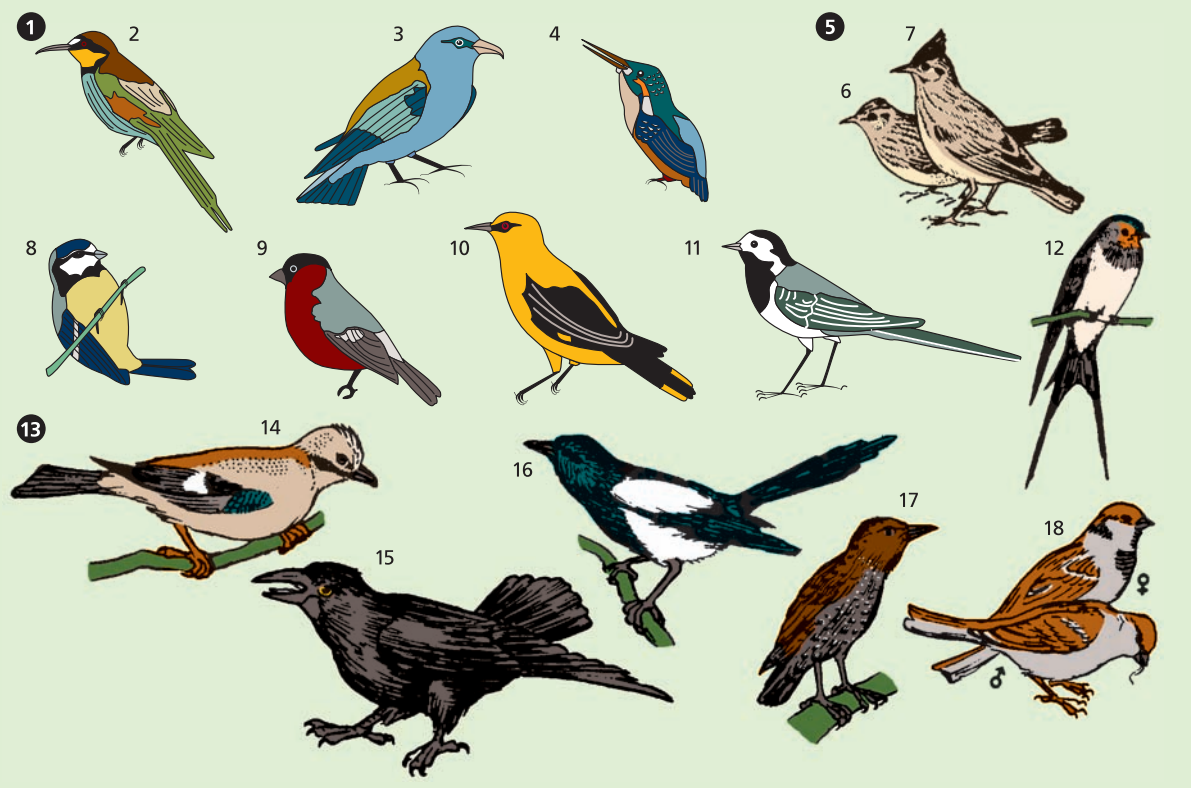

- | | | |
|--|---|--|
| <p>1 Rackenvogel <i>m</i> 2 der Bienenfresser, ein Zugvogel <i>m</i> 3 die Blauracke (die Mandelkrähe), ein Zugvogel <i>m</i> 4 der Eisvogel</p> | <p>5 Singvögel I <i>m</i> (6–18) 6 die Heidelerche (Baumlerche, Steinlerche), eine Lerche, ein Sperlingsvogel <i>m</i> 7 die Haubenlerche (Kammlerche, Drecklerche, Hauslerche), eine Lerche, ein Sperlingsvogel <i>m</i> 8 die Blaumeise, eine Meise, ein Standvogel <i>m</i> 9 der Gimpel (der Dompfaff) 10 der Pirol, ein Zugvogel <i>m</i> 11 die Weiße Bachstelze, eine Stelze 12 die Rauchschwalbe (Dorfschwalbe, Mehlschwalbe, Uferschwalbe, Lehmschwalbe), ein Zugvogel <i>m</i>, ein Sperlingsvogel <i>m</i></p> | <p>13 Rabenvogel <i>m</i> (Raben <i>m</i>) (14–18) 14 der Eichelhäher (der Eichelhabicht, Nusshäher, Spiegelhäher, der Holzschreier), ein Häher 15 die Saatkrähe (Feldkrähe, Haferkrähe), eine Krähe 16 die Elster (die Alster, die Gartenkrähe, <i>schweiz.</i> die Atzel) 17 der Star (Rinderstar, Starmatz) 18 der Haussperling (Dachsperring, Kornsperring, der Spatz)</p> |
|--|---|--|

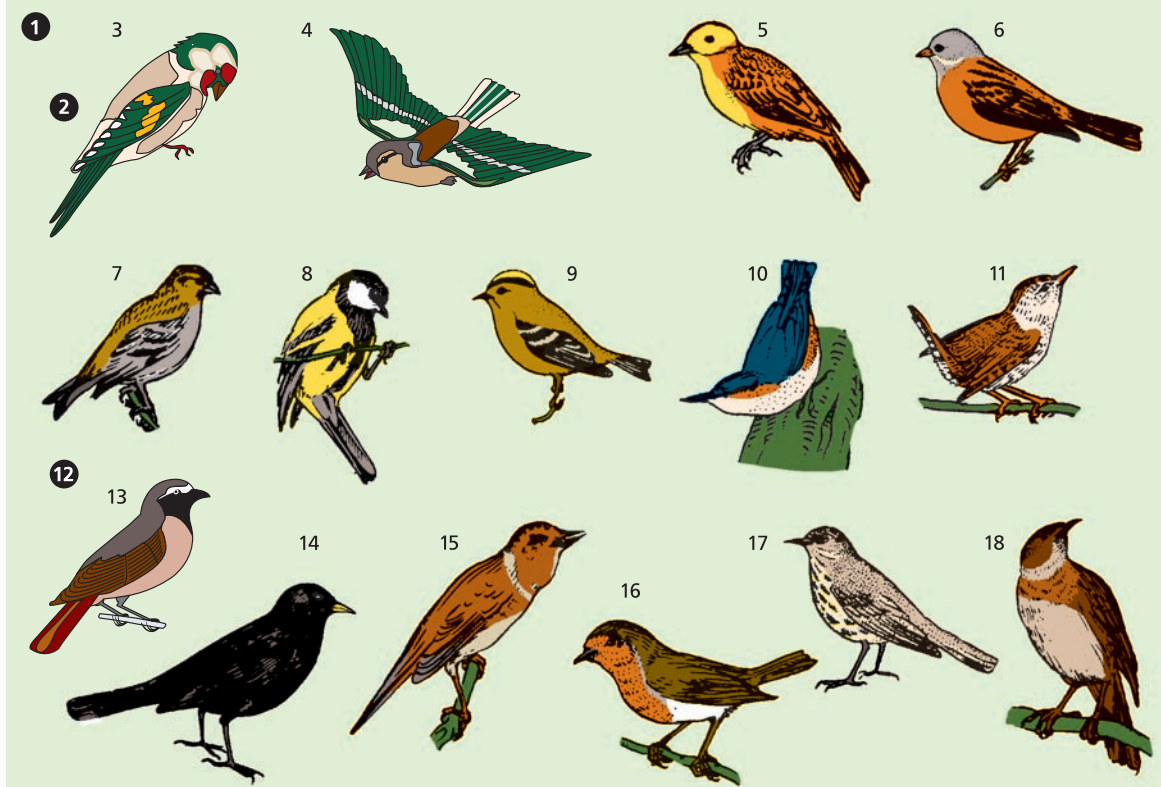

1 Singvögel II *m*
(Sperlingsvögel)
(2–18)

2 Finkenvögel *m*

3 der Stieglitz (der Distelfink), ein Finkenvogel *m*

4 der Buchfink (Edelfink)

5 die Goldammer (Gelbammer, der Kornvogel, der Grünsching), eine Ammer

6 der Ortolan (der Gärtner, die Gartenammer, Sommerammer), eine Ammer

7 der Erlenzeisig (der Erdfink, der Strumpfwirker, der Leineweber), ein Zeisig *m*

8 die Kohlmeise (Spiegelmeise, Röllmeise, der Schlosserhahn), eine Meise *f*

9 das Wintergoldhähnchen (Safranköpfchen); *ähnl.*: das Sommergoldhähnchen (Goldköpfchen), ein Goldhähnchen (Goldämmerchen *n*, Sommerkönig *m*)

10 der Kleiber (der Blauspecht, der Baumrutscher)

11 der Zaunkönig (der Zaunschlüpfer, Dornkönig, Vogelkönig, Winterkönig)

12 Drosselvögel *m*
(Drosseln *f*, Erdsänger *m*)

13 das Gartenrotschwänzchen (Rotschwänzchen), ein Drosselvogel *m*

14 die Amsel (Schwarzamsel, Dreckamsel, die Graudrossel *f*, *schweiz.* die Amstel)

15 die Nachtigall (Wassernachtigall, der Rotvogel; *dicht.* die Philomele)

16 das Rotkehlchen (das Rötel)

17 die Singdrossel (Walddrossel, Weißdrossel, die Zippe)

18 der Sprosser (der Sprossvogel)

1–19 Fische *m*

- 1 der Blauhai**,
ein Hai (Haifisch *m*)
- 2** die Nase
- 3** die Kiemenspalte
- 4 der Teichkarpfen**
(Flusskarpfen),
ein Spiegelkarpfen
(Karpfen)
- 5** der Kiemendeckel
- 6** die Rückenflosse
- 7** die Brustflosse
- 8** die Bauchflosse
- 9** die Afterflosse
- 10** die Schwanzflosse
- 11** die Schuppe

12, 13 der Wels

- (Flusswels,
der Wallerfisch,
der Waller,
der Weller)
- 13** der Bartfaden
- 14** der Hering
- 15** die Bachforelle
(Steinforelle, Bergforelle),
eine Forelle
- 16** der Gemeine Hecht
(der Schnock,
der Wasserwolf)
- 17** der Flusssaal, ein Aal
(Aalfisch *m*)
- 18** das Seepferdchen
(der Hippokamp,
der Algenfisch)
- 19** die Büschelkiemen *f*

20–26 Lurche *m*
(Amphibien *f*)

- 20–22 Schwanzlurche *m***
- 20** der Kammolch,
ein Wassermolch
- 21** der Rückenkamm
- 22** der Feuersalamander,
ein Salamander
- 23–26 Froschlurche *m***
- 23** die Erdkröte, eine Kröte
(*nd.* Padde *f*, *obd.* Protz *m*)
- 24 der Laubfrosch**
- 25** die Schallblase
- 26** die Haftscheibe

27–41 Kriechtiere *n*

- (Reptilien *n*)
- 27** die Zauneidechse
- 28** die Karettschildkröte
- 29** der Rückenschild

30–37 Echsen *f*

- 30** der Basilisk
- 31** der Wüstenwaran,
ein Waran
- 32** der Grüne Leguan,
ein Leguan
- 33 das Chamäleon**,
ein Wurmzüngler *m*
(34 u. 35)
- 34** der Klammerfuß
- 35** der Rollschwanz
- 36** der Mauergecko,
ein Haftzeher *m*
- 37** die Blindschleiche,
eine Schleiche

38–41 Schlangen *f*

- 38** die Ringelnatter,
eine Schwimmnatter
(Wassernatter)
- 39** die Mondfleckennatter *m*

40, 41 Vipern *f*

- (Ottern *f*)
- 40** die Kreuzotter
(die Höllennatter),
eine Giftschlange *f*
- 41** die Aspispiper

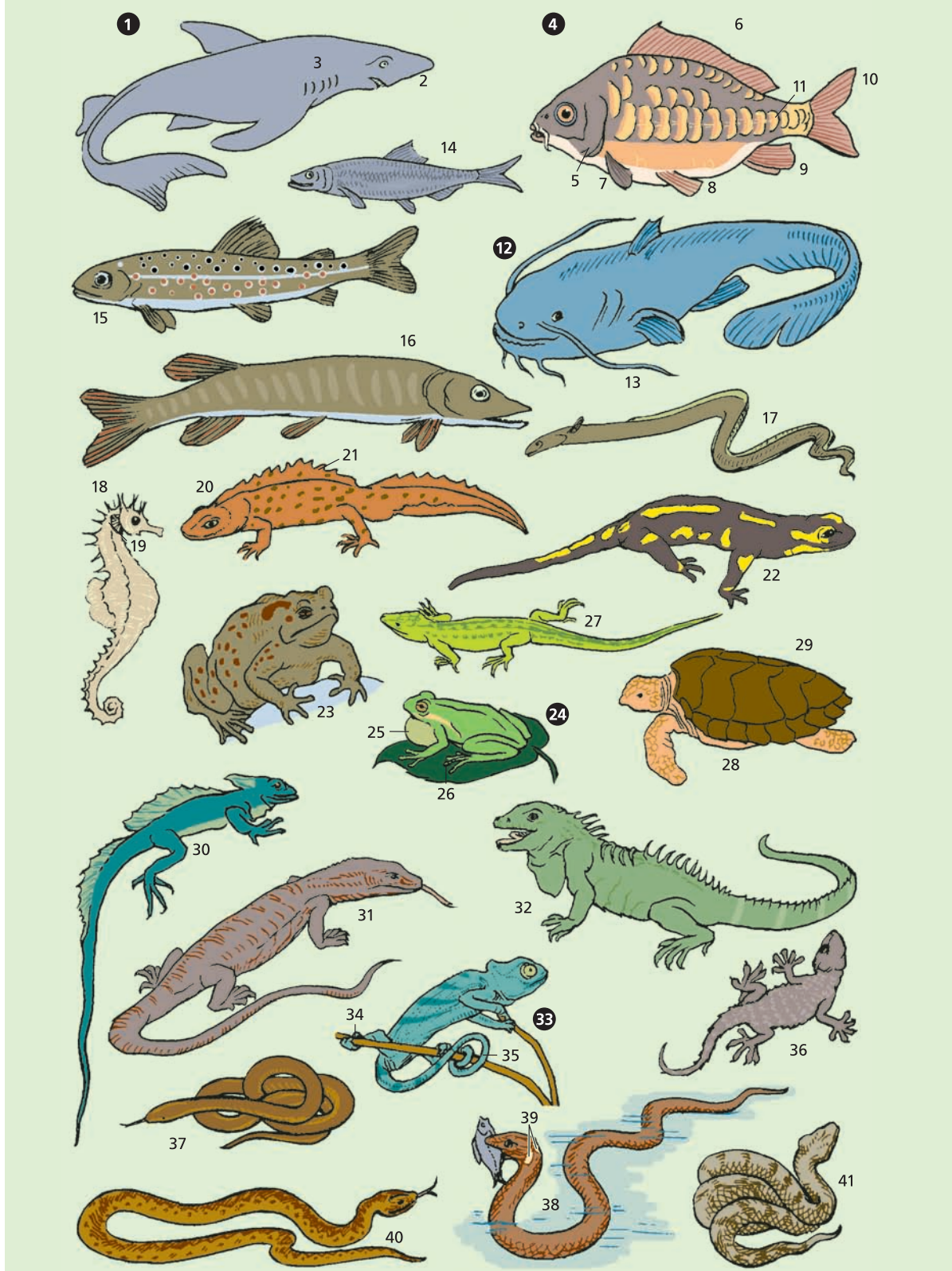

- 1 **Beuteltiere** *n*
(2 u. 3)
- 2 das nordamerikanische Opossum, eine Beuteltier *f*
- 3 das Rote Riesenkänguru, ein Känguru
- 4 das Schnabeltier, ein Kloakentier (der Eileger)
- 5 **Insektenfresser** *m*
(Kerbtierfresser) (6–9)
- 6 der Maulwurf
- 7 der Igel
- 8 der Stachel
- 9 die Hausspitzmaus, eine Spitzmaus *f*
- 10 das Neunbindengürteltier
- 11 die Ohrenfledermaus, eine Glattnase *f*, ein Flattertier *n* (eine Fledermaus)
- 12 das Steppenschuppentier, ein Schuppentier
- 13 das Zweizehenfaultier
- 14 **Nagetiere** *n*
(15–22)
- 15 das Meerschweinchen
- 16 das Stachelschwein
- 17 die Biberratte, eine Ratte
- 18 die Wüstenspringmaus
- 19 der Hamster
- 20 die Wühlmaus
- 21 das Murmeltier
- 22 das Eichhörnchen
- 23 der Afrikanische Elefant, ein Rüsseltier *n*
- 24 der Rüssel
- 25 der Stoßzahn
- 26 der Lamantin, eine Sirene *f*
- 27 der südafrikanische Klippschliefer, ein Schliefer (Klippdachs *m*)
- 28 **Unpaarhufer** *m*
- 29 das Spitzmaulnashorn, ein Nashorn
- 30 der Flachlandtapir, ein Tapir
- 31 das Zebra
- 32 **Paarhufer** *m*
und Wiederkäuer *m*
(33–35)
- 33 das Lama
- 34 das Trampeltier (das zweihöckrige Kamel)
- 35 das *od.* der Guanako
- 36 das Nilpferd (das Große Flusspferd)



- 1 **Huftiere**
- 2 der Elch
- 3 der Wapiti
- 4 die Gämse
(die Gams)
- 5 die Giraffe
- 6 die Hirschziegenantilope,
eine Antilope
- 7 das Mufflon
- 8 der Steinbock
- 9 der Hausbüffel
- 10 der Bison
- 11 der Moschusochse
- 12 **Raubtiere *n***
(13–27)
- 13 **Hundeartige *pl***
- 14 der Schabrackenschakal
(Schakal)
- 15 der Rotfuchs
- 16 der Wolf
- 17 **Marder *m***
- 18 der Steinmarder
- 19 der Zobel
- 20 das Wiesel
- 21 der Seeotter, ein Otter
- 22 **Robben *f***
(Flossenfüßer *m*)
- 23 der Seebär
(die Bärenrobbe)
- 24 der Seehund
- 25 das Polarmeerwalross
- 26 das Barthaar
- 27 der Hauer
- 28 **Wale *m***
- 29 der Tümmler
- 30 der Gemeine Delfin
- 31 der Pottwal
- 32 das Atemloch
- 33 die Fettflosse
- 34 die Brustflosse
- 35 die Schwanzflosse



- 1 **Raubtiere** *n*
(2–14)
- 2 **Katzen** *f*
(3–9)
- 3 der Löwe
- 4 die Mähne
(Löwenmähne)
- 5 die Tatze
- 6 der Tiger
- 7 der Leopard
- 8 der Gepard
- 9 der Luchs
- 10 die Streifenhyäne,
eine Hyäne
- 11 **Bären** *m*
- 12 der Waschbär
- 13 der Braunbär
- 14 der Eisbär
- 15 **Primaten** *m*
(früher: Herrentiere *n*)
- 16 der Rhesusaffe
- 17 der Pavian
- 18 **Menschenaffen** *m*
- 19 der Schimpanse
- 20 der Orang-Utan
- 21 der Gorilla

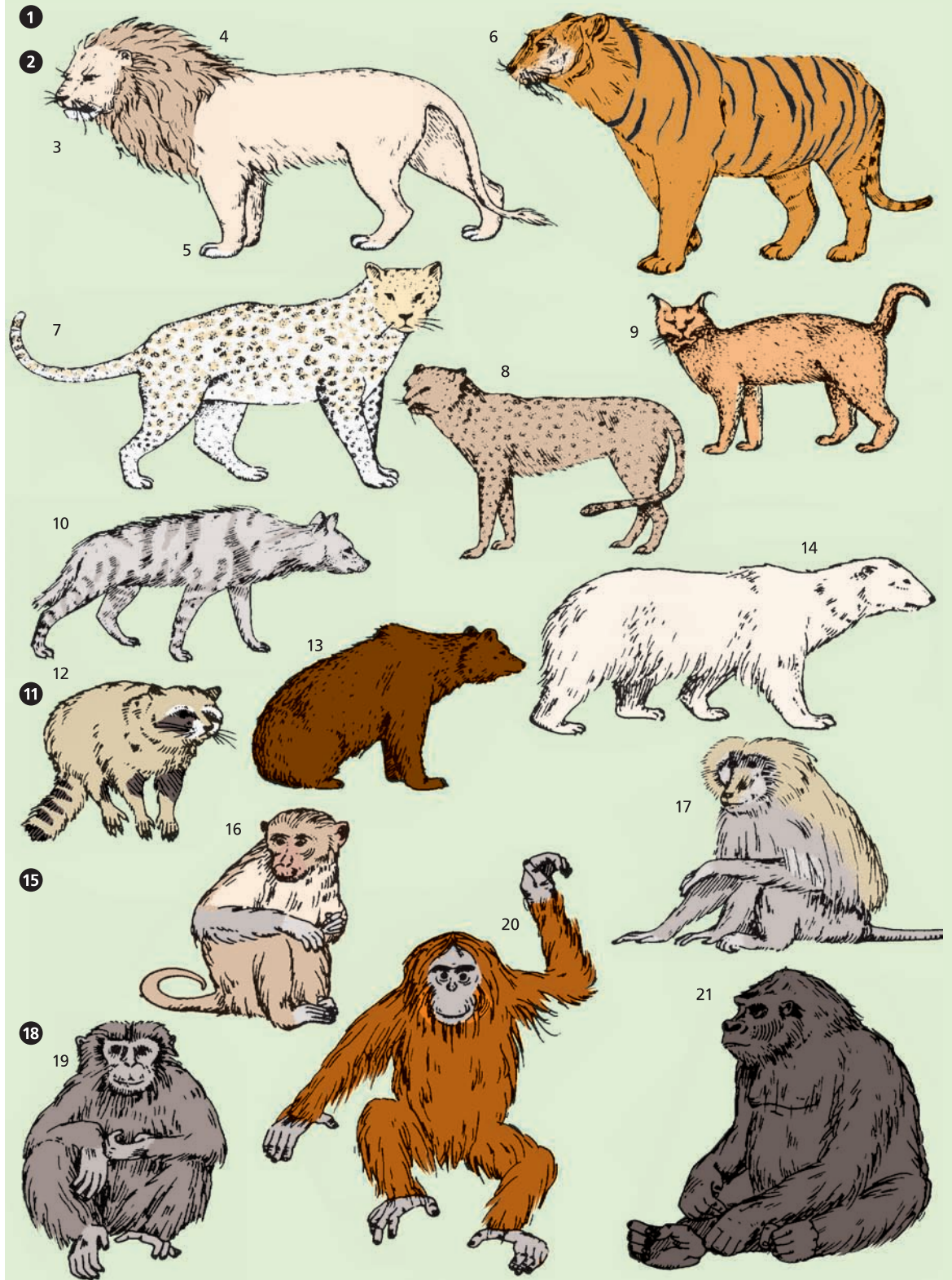

- 1 der Baum**
 2 der Baumstamm
 (Stamm)
 3 die Baumkrone
 4 der Wipfel
 5 der Ast
 6 der Zweig

7 der Baumstamm
 [Querschnitt]
 8 die Rinde (die Borke)
 9 der Bast
 10 das Kambium
 (der Kambiumring)
 11 die Markstrahlen *m*
 12 das Splintholz
 13 das Kernholz
 14 das Mark

15 die Pflanze

16 die Wurzel
 17 die Hauptwurzel
 18 die Nebenwurzel
 (Seitenwurzel)
 19 das Wurzelhaar

20 der Spross
 21 das Blatt
 22 der Stängel
 23 der Seitenspross
 24 die Endknospe
 25 die Blüte
 26 die Blütenknospe
 27 die Blattachsel
 mit der Achselknospe *f*

28 das Blatt
 29 der Blattstiel (Stiel)
 30 die Blattspreite
 (Spreite)
 31 die Blattaderung
 32 die Blattrippe

33 Blattformen *f*
 34 linealisch
 35 lanzettlich
 36 rund
 37 nadelförmig
 38 herzförmig
 39 eiförmig
 40 pfeilförmig
 41 nierenförmig

42 geteilte Blätter *n*
 43 gefingert
 44 fiederteilig
 45 paarig gefiedert
 46 unpaarig gefiedert

47 Blattrandformen *f*
 48 ganzrandig
 49 gesägt
 50 doppelt gesägt
 51 gekerbt
 52 gezähnt
 53 ausgebuchtet
 54 gewimpert
 55 die Wimper

56 die Blüte
 57 der Blütenstiel
 58 der Blütenboden
 59 der Fruchtknoten
 60 der Griffel
 61 die Narbe
 62 das Staubblatt
 63 das Kelchblatt
 64 das Kronblatt

65 Fruchtknoten *m*
 [Schnitt]
 66 die Fruchtknotenwand
 67 die Fruchtknotenhöhle
 68 die Samenanlage
 69 der Embryosack
 70 der Pollen
 (der Blütenstaub)
 71 der Pollenschlauch

72 Blütenstände *m*
 73 die Ähre
 74 die geschlossene
 Traube
 75 die Rispe
 76 die Trugdolde

 77 der Kolben
 78 die Dolde
 79 das Köpfchen
 80 das Körbchen
 81 der Blütenkrug
 82 die Schraubel
 83 der Wickel

84 Wurzeln *f*
 85 die Adventivwurzeln *f*
 86 die Speicherwurzel
 87 die Kletterwurzeln *f*
 88 die Wurzeldornen *m*
 89 die Atemwurzeln *f*

90 der Grashalm
 91 die Blattscheide
 92 das Blatthäutchen
 93 die Blattspreite

94 der Keimling
 95 das Keimblatt
 96 die Keimwurzel
 97 die Keimsprossache
 98 die Blattknospe

99 Früchte *f*

100 Öffnungsfrüchte *f*
 101 die Balgfrucht
 102 die Hülse
 103 die Schote
 104 die Spaltkapsel
 105 die Deckelkapsel
 106 die Porenkapsel

107 Schließfrüchte *f*
 108 die Beere
 109 die Nuss
 110 die Steinfrucht
 (Kirsche *f*)
 111 die Sammelnussfrucht
 (Hagebutte *f*)
 112 die Sammelsteinfrucht
 (Himbeere *f*)
 113 die Sammelbalgfrucht
 (Apfel *m*)

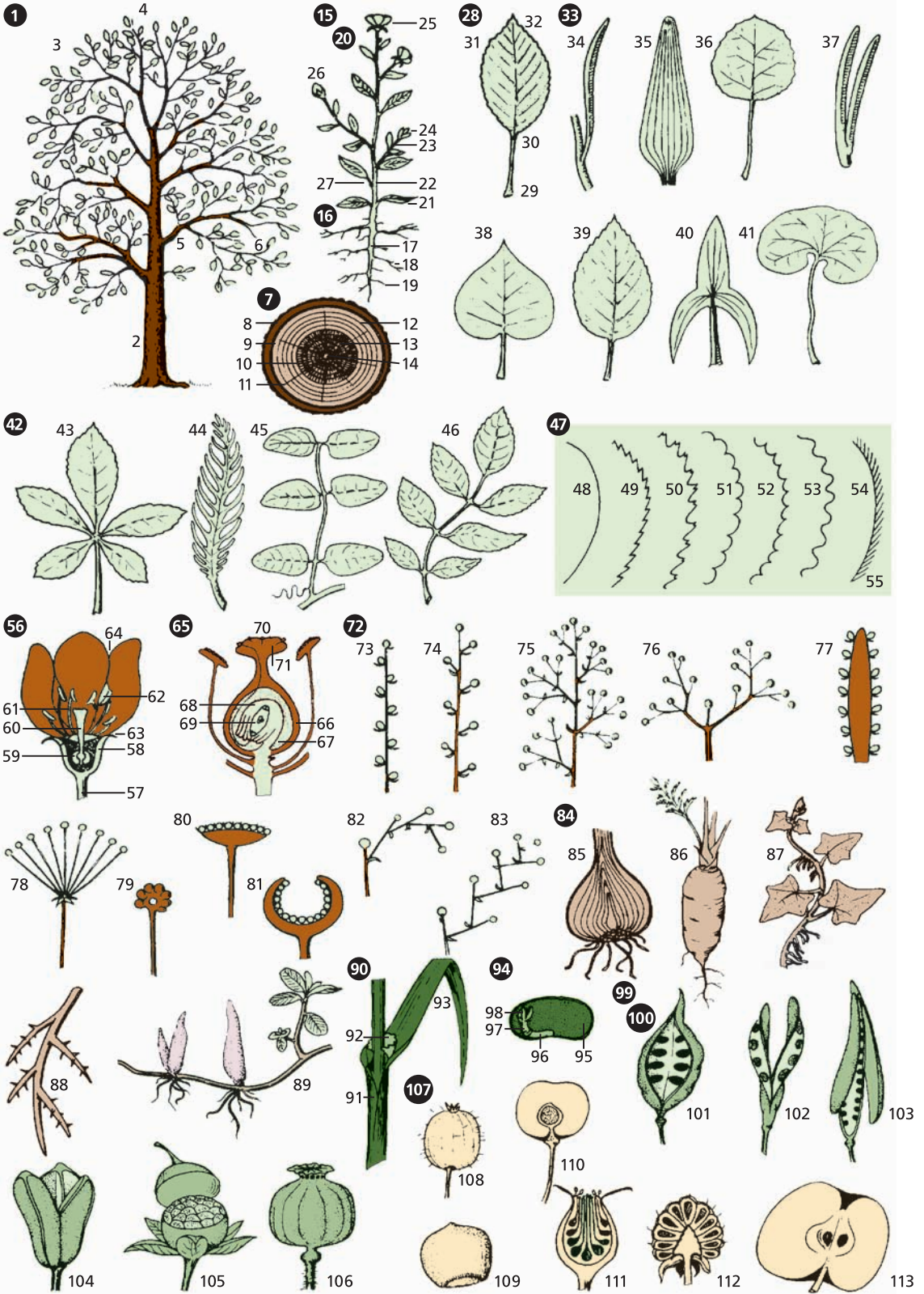

- 1 die Eiche**
 2 der Blütenzweig
 3 der Fruchtzweig
 4 die Frucht (die Eichel)
 5 der Becher (die Cupula)
 6 die weibliche Blüte
 7 die Braktee
 8 der männliche Blütenstand
- 9 die Birke**
 10 der Zweig mit Kätzchen *n*, ein Blütenzweig *m*
 11 der Fruchtzweig
 12 die Fruchtschuppe
 13 die weibliche Blüte
 14 die männliche Blüte
- 15 die Pappel**
 16 der Blütenzweig
 17 die Blüte
 18 der Fruchtzweig
 19 die Frucht
 20 der Samen
 21 das Blatt der Zitterpappel *f* (Espe *f*)
 22 der Fruchtstand
 23 das Blatt der Silberpappel *f*
- 24 die Salweide**
 25 der Zweig mit den Blütenknospen *f*
 26 das Blütenkätzchen mit Einzelblüte *f*
 27 der Blattzweig
 28 die Frucht
 29 der Blattzweig der Korbweide *f*
- 30 die Erle**
 31 der Fruchtzweig
 32 der Blütenzweig mit vorjährigem Zapfen *f*
- 33 die Buche**
 34 der Blütenzweig
 35 die Blüte
 36 der Fruchtzweig
 37 die Ecker (die Buchenfrucht)
- 38 die Esche**
 39 der Blütenzweig
 40 die Blüte
 41 der Fruchtzweig
- 42 die Eberesche**
 43 der Blütenstand
 44 der Fruchtstand
 45 die Frucht [Längsschnitt]
- 46 die Linde**
 47 der Fruchtzweig
 48 der Blütenstand
- 49 die Ulme**
 (die Rüster)
 50 der Fruchtzweig
 51 der Blütenzweig
 52 die Blüte
- 53 der Ahorn**
 54 der Blütenzweig
 55 die Blüte
 56 der Fruchtzweig
 57 der Ahornsamen mit Flügel *m*
- 58 die Rosskastanie**
 59 der Zweig mit jungen Früchten *f*
 60 die Kastanie (der Kastaniensamen)
 61 die reife Frucht
 62 die Blüte [Längsschnitt]
- 63 die Hainbuche**
 (Weißbuche)
 64 der Fruchtzweig
 65 der Samen
 66 der Blütenzweig
- 67 die Platane**
 68 das Blatt
 69 der Fruchtstand und die Frucht
- 70 die Robinie**
 71 der Blütenzweig
 72 Teil *m* des Fruchtstandes *m*
 73 der Blattansatz mit Nebenblättern *n*



- 1 die Edeltanne**
 (Weißtanne)
2 der Tannenzapfen,
 ein Fruchtzapfen
3 die Zapfenachse
4 der weibliche
 Blütenzapfen
5 die Deckschuppe
6 der männliche
 Blütenspross
7 das Staubblatt
8 die Zapfenschuppe
9 der Samen mit Flügel *m*
10 der Samen
 [Längsschnitt]
11 die Tannennadel
 (Nadel)
- 12 die Fichte**
13 der Fichtenzapfen
14 die Zapfenschuppe
15 der Samen
16 der weibliche
 Blütenzapfen
17 der männliche
 Blütenstand
18 das Staubblatt
19 die Fichtennadel
- 20 die Kiefer**
 (die Gewöhnliche Kiefer,
 die Föhre)
21 die Zwergkiefer
22 der weibliche
 Blütenzapfen
23 der zweinadlige
 Kurztrieb
24 die männlichen
 Blütenstände *m*
25 der Jahrestrieb
26 der Kiefernzapfen
27 die Zapfenschuppe
- 28** der Samen
29 der Fruchtzapfen
 der Zirbelkiefer *f*
30 der Fruchtzapfen
 der Weymouthskiefer *f*
 (Weimutskiefer)
31 der Kurztrieb
 [Querschnitt]
- 32 die Lärche**
33 der Blütenzweig
34 die Schuppe des
 weiblichen Blüten-
 zapfens *m*
35 der Staubbeutel
36 der Zweig mit
 Lärchenzapfen *m*
 (Fruchtzapfen)
37 der Samen
38 die Zapfenschuppe
- 39 der Lebensbaum**
40 der Fruchtzweig
41 der Fruchtzapfen
42 die Schuppe
43 der Zweig mit männlichen
 und weiblichen Blüten *f*
44 der männliche Spross
45 die Schuppe mit
 Pollensäcken *m*
46 der weibliche Spross
- 47 der Wacholder**
48 der weibliche Spross
 [Längsschnitt]
49 der männliche Spross
50 die Schuppe mit
 Pollensäcken *m*
51 der Fruchtzweig
52 die Wacholderbeere
 (Krammetsbeere)
53 die Frucht
 [Querschnitt]
54 der Samen
- 55 die Pinie**
56 der männliche Spross
57 der Fruchtzapfen
 mit Samen *m*
 [Längsschnitt]
- 58 die Zypresse**
59 der Fruchtzweig
60 der Samen
- 61 die Eibe**
62 der männliche
 Blütenspross
 und der weibliche
 Blütenzapfen
63 der Fruchtzweig
64 die Frucht
- 65 die Zeder**
66 der Fruchtzweig
 und der weibliche
 Blütenzapfen
67 die Fruchtschuppe
68 der männliche
 Blütenspross
 und der weibliche
 Blütenzapfen
- 69 der Mammutbaum**
70 der Fruchtzweig
71 der Samen



- 1 die Forsythie
- 2 der Fruchtknoten
und das Staubblatt
- 3 das Blatt
- 4 der gelb blühende Jasmin
- 5 die Blüte [Längsschnitt]
mit Griffel *m*,
Fruchtknoten *m* und
Staubblättern *n*
- 6 der Gemeine Liguster
- 7 die Blüte
- 8 der Fruchtstand
- 9 der Wohlriechende
Pfeifenstrauch
- 10 der Gemeine Schneeball
- 11 die Blüte
- 12 die Früchte *f*
- 13 der Oleander
- 14 die Blüte [Längsschnitt]
- 15 die Rote Magnolie
- 16 das Blatt
- 17 die Japanische Quitte
- 18 die Frucht
- 19 der Gemeine Buchsbaum
- 20 die weibliche Blüte
- 21 die männliche Blüte
- 22 die Frucht
[Längsschnitt]
- 23 die Weigelie
- 24 die Palmilie
[Teil des Blütenstands]
- 25 das Blatt
- 26 die Hundsrose
- 27 die Frucht
- 28 die Kerrie
- 29 die Frucht
- 30 die Rotästige
Kornelkirsche
- 31 die Blüte
- 32 die Frucht
(die Kornelkirsche,
die Kornelle)
- 33 der Echte Gagel



- | | | | | | |
|----|--|----|---|----|---|
| 1 | der Rundblättrige Steinbrech | 17 | die Frucht | 35 | die Frucht |
| 2 | das Blatt | 18 | der Gundermann (die Efeublättrige Gundelrebe) | 36 | das Scharbockskraut |
| 3 | die Blüte | 19 | die Blüte [Längsschnitt] | 37 | die Frucht |
| 4 | die Frucht | 20 | die Blüte [von vorn] | 38 | die Blattachsel mit Brutknollen <i>m</i> |
| 5 | die Gemeine Kuhschelle | 21 | der Scharfe Mauerpfeffer | 39 | das Einjährige Rispengras |
| 6 | die Blüte [Längsschnitt] | 22 | das <i>od.</i> der Ehrenpreis | 40 | die Blüte |
| 7 | die Frucht | 23 | die Blüte | 41 | das Ährchen [von der Seite] |
| 8 | der Scharfe Hahnenfuß (die Butterblume) | 24 | die Frucht | 42 | das Ährchen [von vorn] |
| 9 | das Grundblatt | 25 | der Samen | 43 | die Karyopse (Nussfrucht <i>f</i>) |
| 10 | die Frucht | 26 | das Pfennigkraut | 44 | der Grasbüschel |
| 11 | das Wiesenschaumkraut | 27 | die aufgesprungene Fruchtkapsel | 45 | der Gemeine Beinwell (die Schwarzwurz) |
| 12 | das grundständige Blatt | 28 | der Samen | 46 | die Blüte [Längsschnitt] |
| 13 | die Frucht | 29 | die Taubenskabiose | 47 | die Frucht |
| 14 | die Glockenblume | 30 | das Grundblatt | | |
| 15 | das Grundblatt | 31 | die Strahlblüte | | |
| 16 | die Blüte [Längsschnitt] | 32 | die Scheibenblüte | | |
| | | 33 | der Hüllkelch mit Kelchborsten <i>f</i> | | |
| | | 34 | der Fruchtknoten mit Kelch <i>m</i> | | |



- | | | | | | |
|---|---|----|--|----|--|
| 1 | das Gänseblümchen (das Maßliebchen) | 9 | die Königskerze (die Wollblume, das Wollkraut) | 20 | die Pechnelke |
| 2 | die Blüte | 10 | der Wiesenknöterich (Knöterich) | 21 | die Kuckuckslichtnelke |
| 3 | die Frucht | 11 | die Blüte | 22 | die Osterluzei |
| 4 | die Margerite (die Wucherblume) | 12 | die Wiesenflockenblume | 23 | die Blüte |
| 5 | die Blüte | 13 | die Wegmalve (Malve) | 24 | der Storchschnabel |
| 6 | die Frucht | 14 | die Frucht | 25 | die Wegwarte (die Zichorie) |
| 7 | die Sterndolde | 15 | die Schafgarbe | 26 | das Nickende Leinkraut |
| 8 | die Schlüsselblume (die Primel, das Himmels- schlüsselchen) | 16 | die Braunelle | 27 | der Frauenschuh, eine Orchidee <i>f</i> |
| | | 17 | der Hornklee | 28 | das Knabenkraut, eine Orchidee <i>f</i> |
| | | 18 | der Ackerschachtelhalm [ein Spross] | | |
| | | 19 | die Blüte | | |



- | | | |
|--|--|---|
| <p>1 das Buschwindröschen (die Anemone, <i>schweiz.</i> das Schneeglöggli)</p> <p>2 das Maiglöckchen (die Maiblume, <i>schweiz.</i> das Maierisli, Knopfgras, Krallegras)</p> <p>3 das Katzenpfötchen (das Himmelfahrts- blümchen); <i>ähnl.</i>: die Sandstrohblume</p> <p>4 der Türkenbund</p> <p>5 der Waldgeißbart</p> <p>6 der Bär[en]lauch (<i>österr.</i> der Faltigron, Faltrian, Feltrian)</p> <p>7 das Lungenkraut</p> <p>8 der Lerchensporn</p> | <p>9 die Große Fetthenne (der Schmerwurz, der Donnerbart, <i>schweiz.</i> der Schuhputzer)</p> <p>10 der Seidelbast</p> <p>11 das Große Springkraut (das Rührmichnichtan)</p> <p>12 der Keulige Bärlapp</p> <p>13 das Fettkraut, eine Insekten fressende Pflanze <i>f</i></p> <p>14 der Sonnentau; <i>ähnl.</i>: die Venusfliegenfalle</p> <p>15 die Bärentraube</p> <p>16 der Tüpfelfarn, ein Farnkraut <i>n</i> (Farn); <i>ähnl.</i>: der Wurmfarn, Adlerfarn, Königsfarn</p> <p>17 das Goldene Frauenhaar, ein Moos <i>n</i></p> <p>18 das Wollgras</p> | <p>19 das Heidekraut (die Erika); <i>ähnl.</i>: die Glockenheide (Sumpfheide, Moorheide)</p> <p>20 das Heideröschen (Sonnenröschen)</p> <p>21 der Sumpfporst</p> <p>22 der Kalmus</p> <p>23 die Heidelbeere (Schwarzbeere, Blaubeere); <i>ähnl.</i>: die Preiselbeere, Moorbeere, Krähenbeere (Rauschbeere)</p> |
|--|--|---|



- 1 Alpenpflanzen** *f*
2 die Alpenrose
 (der Almrausch)
3 der Blütenzweig
4 das Alpenglöckchen
5 die ausgebreitete
 Blütenkrone
6 die Samenkapsel
 mit dem Griffel *m*
7 die Edelraute
8 der Blütenstand
9 die Aurikel
10 das Edelweiß
11 die Blütenformen *f*
12 die Frucht mit
 dem Haarkelch *m*
13 der Teilblütenkorb
14 der Stängellose
 Enzian
- 15 Wasser- und
 Sumpfpflanzen** *f*
16 die Seerose
17 das Blatt
18 die Blüte
19 die Victoria regia
 (die Riesenseerose)
20 das Blatt
21 die Blattunterseite
22 die Blüte
23 das Schilfrohr
 (der Rohrkolben)
24 der männliche Teil
 des Kolbens *m*
25 die männliche Blüte
26 der weibliche Teil
27 die weibliche Blüte
28 das Vergissmeinnicht
29 der blühende Zweig
30 die Blüte [Schnitt]
31 der Froschbiss
32 die Brunnenkresse
33 der Stängel mit Blüten *f*
 und jungen Früchten *f*
34 die Blüte
35 die Schote mit Samen *m*
36 zwei Samen *m*
37 die Wasserlinse
38 die blühende Pflanze
39 die Blüte
40 die Frucht
- 41** die Schwänenblume
42 die Blütendolde
43 die Blätter *n*
44 die Frucht
45 die Grünalge
46 der Froschlöffel
47 das Blatt
48 die Blütenrispe
49 die Blüte
50 der Zuckertang,
 eine Braunalge *f*
51 der Laubkörper
 (der Thallus,
 das Thallom)
52 das Haftorgan
53 das Pfeilkraut
54 die Blattformen *f*
55 der Blütenstand
 mit männlichen Blüten *f*
 [oben] und weiblichen
 Blüten *f* [unten]
56 das Seegras
57 der Blütenstand
58 die Wasserpest
59 die Blüte



- | | | | |
|---|---|---|--|
| 1 | der Eisenhut (Sturmhut) | 6 | das Schwarze Bilsenkraut |
| 2 | der Fingerhut (die Digitalis) | 7 | die Tollkirsche (Teufelskirsche, <i>schweiz.</i> die Wolfsbeere, die Wolfs- kirsche, die Krottenblume, die Krottenbeere, <i>österr.</i> Tintenbeere, Schwarz- beere), ein Nachtschatten- gewächs <i>n</i> |
| 3 | die Herbstzeitlose (<i>österr.</i> die Lausblume, das Lauskraut, <i>schweiz.</i> die Herbstblume, Winterblume) | 8 | der Stechapfel (Dornapfel, die Stachelnuss) |
| 4 | der Gefleckte Schierling | 9 | der Aronstab |
| 5 | der Schwarze Nachtschatten (<i>österr.</i> das Mondscheinkraut, Saukraut) | | |

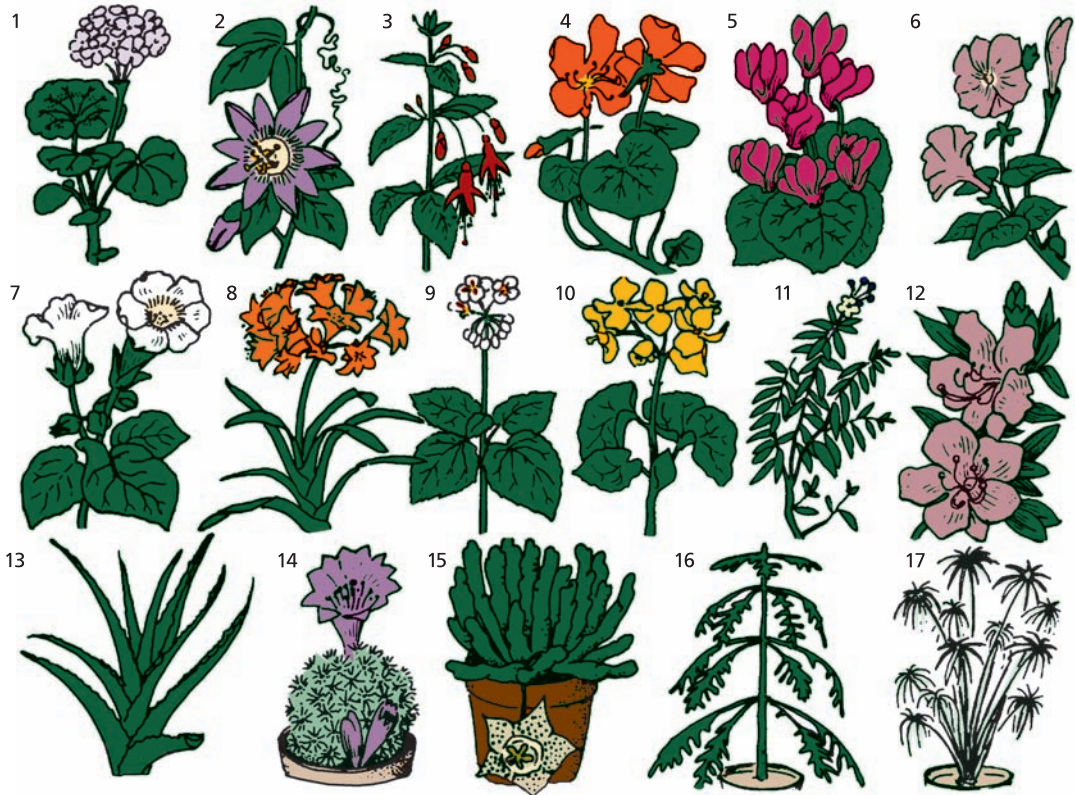

- | | | |
|---|---|---|
| 1 die Pelargonie (der Storchschnabel), ein Geraniengewächs <i>n</i> | 7 die Gloxinie (die Sinningia), ein Gesneriengewächs <i>n</i> | 15 der Ordenskaktus (die Stapelia, eine Aas- blume <i>f</i> , Aasfliegenblume, Ekelblume), ein Seiden- pflanzengewächs <i>n</i> |
| 2 die Passionsblume (die Passiflora), eine Kletterpflanze <i>f</i> | 8 die Klivie (die Clivia), ein Amaryllisgewächs <i>n</i> (Narzissengewächs) | 16 die Zimmertanne (Schmucktanne, eine Araucarie <i>f</i>) |
| 3 die Fuchsie (die Fuchsia), ein Nachtkerzen- gewächs <i>n</i> | 9 die Zimmerlinde (die Sparmannia), ein Lindengewächs <i>n</i> | 17 das Zypergras (der Cyperus alterni- folius), ein Ried- oder Sauergras |
| 4 die Kapuzinerkresse (Blumenkresse, das Tropaeolum) | 10 die Begonie (die Begonia, das Schiefblatt) | |
| 5 das Alpenveilchen (das Zyclamen), ein Primelgewächs <i>n</i> | 11 die Myrte (Brautmyrte, der Myrtus) | |
| 6 die Petunie, ein Nacht- schattengewächs <i>n</i> | 12 die Azalee (die Azalea), ein Heidekrautgewächs <i>n</i> | |
| | 13 die Aloe, ein Lilien- gewächs <i>n</i> | |
| | 14 der Igelkaktus (Kugel- kaktus, Echinokaktus, Echinocactus) | |

- 1 die Kamille
(die Deutsche Kamille,
die Echte Kamille)
- 2 die Arnika
- 3 die Pfefferminze
- 4 der Wermut
- 5 der Baldrian
- 6 der Fenchel
- 7 der Lavendel
(*schweiz.* der Valander,
die Balsamblume)
- 8 der Huflattich
(der Pferdefuß,
Brustlattich)
- 9 der Rainfarn
- 10 das Tausendgüldenkraut
- 11 der Spitzwegerich
- 12 der Eibisch
- 13 der Faulbaum
- 14 der Rizinus
- 15 der Schlafmohn
- 16 der Sennesblätterstrauch
(die Kassie);
die getrockneten Blätter:
Sennesblätter *n*
- 17 der Chinarindenbaum
- 18 der Kampferbaum
- 19 der Bethelnussbaum
- 20 die Bethelnuss

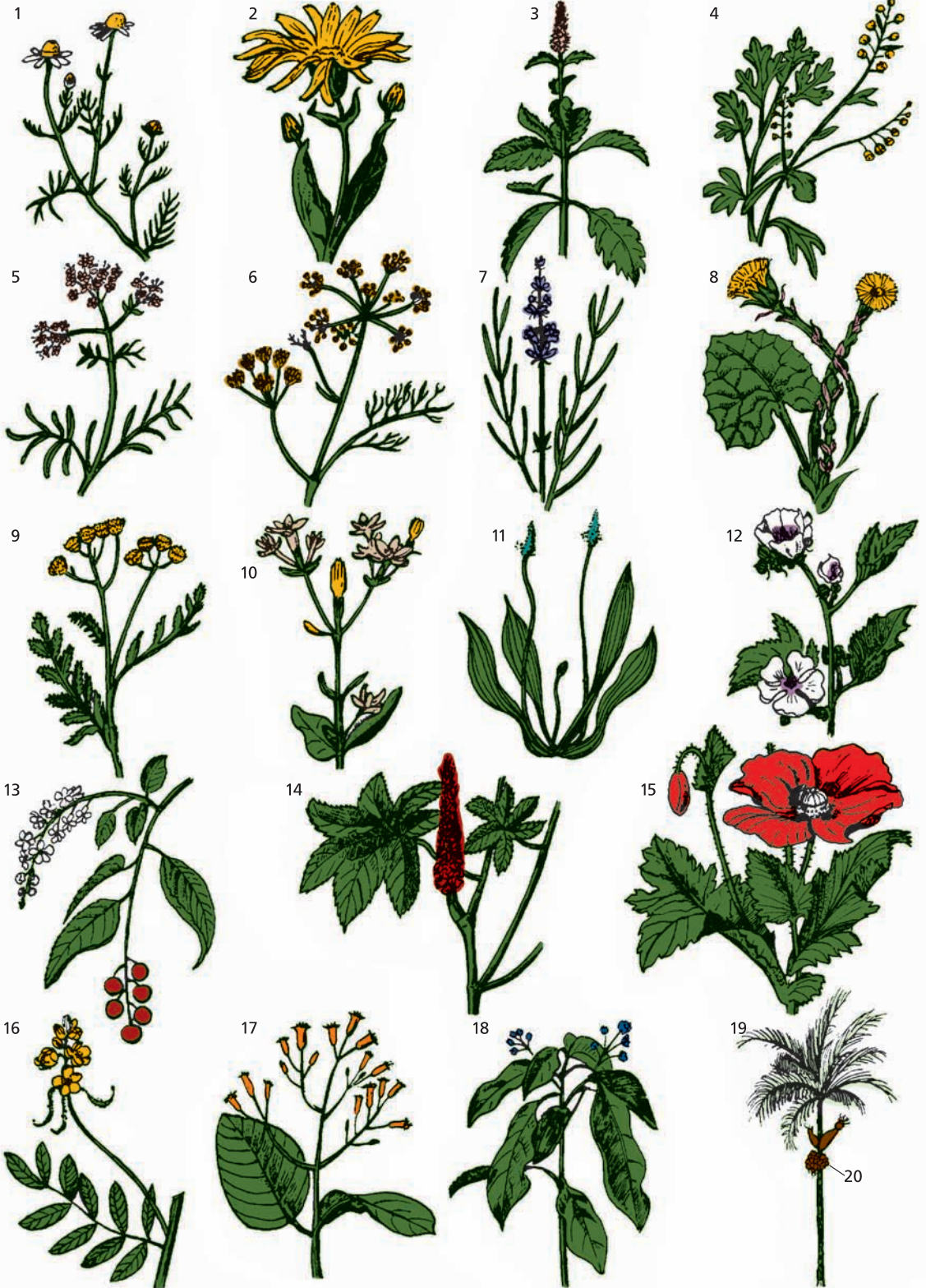

- 1 der Kaffeestrauch**
2 der Fruchtzweig
3 der Blütenzweig
4 die Blüte
5 die Frucht mit den beiden Bohnen *f* [Längsschnitt]
6 die Kaffeebohne; *nach Verarbeitung:* der Kaffee

7 der Teestrauch
8 der Blütenzweig
9 das Teeblatt; *nach Verarbeitung:* der Tee
10 die Frucht

11 der Matestrauch
12 der Blütenzweig mit den Zwitterblüten *f*
13 die männliche Blüte
14 die Zwitterblüte
15 die Frucht

16 der Kakaobaum
17 der Zweig mit Blüten *f* und Früchten *f*
18 die Blüte [Längsschnitt]
19 die Kakaobohnen *f*; *nach Verarbeitung:* der Kakao, das Kakao-pulver
20 der Samen [Längsschnitt]
21 der Embryo

22 der Zimtbaum
23 der Blütenzweig
24 die Frucht
25 die Zimtrinde; *zerstoßen:* der Zimt

26 der Gewürznelkenbaum
27 der Blütenzweig
28 die Knospe; *getrocknet:* die Gewürznelke, »Nelke«
29 die Blüte

30 der Muskatnussbaum
31 der Blütenzweig
32 die weibliche Blüte [Längsschnitt]
33 die reife Frucht
34 die Muskatblüte, ein Samen *m* mit geschlitztem Samenmantel *m* (Mazis, Macis *m*)
35 der Samen [Querschnitt]; *getrocknet:* die Muskat-nuss

36 der Pfefferstrauch
37 der Fruchtzweig
38 der Blütenstand
39 die Frucht [Längsschnitt] mit Samen *m* (Pfefferkorn); *getrocknet:* der Pfeffer

40 die Virginische Tabakpflanze
41 der Blütenzweig
42 die Blüte
43 das Tabakblatt; *verarbeitet:* der Tabak
44 die reife Fruchtkapsel
45 der Samen

46 die Vanillepflanze
47 der Blütenzweig
48 die Vanilleschote; *getrocknet:* die Vanillestange

49 der Pistazienbaum
50 der Blütenzweig mit den weiblichen Blüten *f*
51 die Steinfrucht (die Pistazie)

52 das Zuckerrohr
53 die Pflanze (der Habitus) während der Blüte *f*
54 die Blütenrispe
55 die Blüte



- 1 die Dattelpalme**
 2 die Frucht tragende Palme
 3 der Palmwedel
 4 der männliche Blütenkolben
 5 die männliche Blüte
 6 der weibliche Blütenkolben
 7 die weibliche Blüte
 8 ein Zweig *m* des Fruchtstandes *m*
 9 die Dattel
 10 der Dattelnern (der Samen)
- 11 die Feige**
 12 der Zweig mit Scheinfrüchten *f*
 13 die Feige mit Blüten *f* [Längsschnitt]
 14 die weibliche Blüte
 15 die männliche Blüte
- 16 der Granatapfel**
 17 der Blütenzweig
 18 die Blüte [Längsschnitt, Blütenkrone entfernt]
 19 die Frucht
 20 der Samen (der Kern) [Längsschnitt]
 21 der Samen [Querschnitt]
 22 der Embryo
- 23 die Zitrone;**
ähnl.: die Limone, die Mandarine, die Apfelsine, die Pampelmuse (die Grapefruit)
 24 der Blütenzweig
 25 die Apfelsinenblüte (Orangenblüte) [Längsschnitt]
 26 die Frucht
 27 die Apfelsine (die Orange) [Querschnitt]
- 28 die Bananenstaude**
 29 die Blätterkrone
 30 der Scheinstamm mit den Blattscheiden *f*
 31 der Blütenstand mit jungen Früchten *f*
 32 der Fruchtstand
 33 die Banane
 34 die Bananenblüte
 35 das Bananenblatt [Schema]
- 36 die Mandel**
 37 der Blütenzweig
 38 der Fruchtzweig
 39 die Frucht
 40 die Steinfrucht mit dem Samen *m* (eine Mandel *f*)
- 41 das Johannisbrot**
 42 der Zweig mit weiblichen Blüten *f*
 43 die weibliche Blüte
 44 die männliche Blüte
 45 die Frucht
 46 die Fruchtschote [Querschnitt]
 47 der Samen
- 48 die Marone**
 (Edelkastanie *f*)
 49 der Blütenzweig
 50 der weibliche Blütenstand
 51 die männliche Blüte
 52 der Fruchtbecher (die Cupula) mit den Samen *m* (den Kastanien *f*, Maronen *f*)
- 53 die Paranuss**
 54 der Blütenzweig
 55 das Blatt
 56 die Blüte [Aufsicht]
 57 die Blüte [Längsschnitt]
 58 der geöffnete Fruchtopf mit einliegenden Samen *m*
 59 die Paranuss [Querschnitt]
 60 die Nuss [Längsschnitt]
- 61 die Ananaspflanze**
 (die Ananas)
 62 die Scheinfrucht mit der Blattrosette *f*
 63 die Blütenähre
 64 die Ananasblüte
 65 die Blüte [Längsschnitt]



**1 der Ziergarten**

(Blumengarten)

2 die Pergola**3 der Liegestuhl**
(die Gartenliege)**4 der Rasenbesen**
(Laubbesen, Fächerbesen)**5 der Rasenrechen****6 der wilde Wein,**
eine Kletterpflanze *f***7 der Steingarten****8 die Steingartenpflanzen *f*;**
Arten: der Mauerpfeffer,
die Hauswurz, die Silber-
wurz, das Blaukissen**9 das Pampasgras****10 die Gartenhecke****11 die Blaufichte****12 die Hortensien *f*****13 die Eiche****14 die Birke****15 der Gartenweg****16 die Wegeinfassung****17 der Gartenteich****18 die Steinplatte****19 die Seerose****20 das Bambusgras****21 die Knollenbegonien *f*****22 die Dahlien *f*****23 die Gießkanne****24 die Edellupine****25 die Margeriten *f*****26 die Hochstammrose****27 die Gartengerbera****28 die Iris****29 die Gladiolen *f*****30 die Chrysanthemen *f***
(die Goldblumen *f*)**31 der Klatschmohn****32 der Goldlack****33 die Ringelblume****34 das Löwenmäulchen****35 der Rasen****36 der Löwenzahn****37 die Sonnenblume**

1

**1 der Kleingarten**

(Schrebergarten,
Gemüse- und
Obstgarten)

2, 3, 17, 18, 30

Zwergobstbäume *m*
(Spalierobstbäume,
Formobstbäume)

2 der Wandspalierbaum

3 der senkrechte Schnurbaum (der Kordon)

4 der Geräteschuppen

5 die Regentonne

6 die Schlingpflanze

7 der Komposthaufen

8 die Sonnenblume

9 die Gartenleiter

10 die Staude
(Blumenstaude)

11 der Gartenzaun

(Lattenzaun, das Staket)

12 der Beerenhochstamm

13 die Kletterrose am
Spalierbogen *m*

14 die Buschrose

(der Rosenstock)

15 die Sommerlaube
(Gartenlaube)

16 der Lampion

(die Papierlaterne)

17 der Pyramidenbaum,
die Pyramide, ein frei
stehender Spalierbaum *m*18 der zweiarmige, waage-
rechte Schnurbaum

(der Kordon)

19 die Blumenrabatte,
ein Randbeet *n*

20 der Beerenstrauch

(Stachelbeerstrauch,
Johannisbeerstrauch)21 die Zementleisten-
einfassung

22 der Rosenhochstamm

(der Rosenstock,
die Hochstammrose)

23 das Staudenbeet

24 der Gartenweg

25 der Kleingärtner
(Schrebergärtner)

26 das Spargelbeet

27 das Gemüsebeet

28 die Vogelscheuche

29 die Stangenbohne,
eine Bohnenpflanze *f*
an Stangen *f*

(Bohnenstangen)

30 der einarmige, waage-
rechte Schnurbaum

(der Kordon)

31 der Obsthochstamm
(der hochstämmige
Obstbaum)

32 der Baumpfahl

33 die Hecke

**1–51 der Gartenbaubetrieb**

(die Gärtnerei,
der Erwerbsgartenbau)

1 der Geräteschuppen

2 der Hochbehälter

(das Wasserreservoir)

3 die Gartenbaumschule,
eine Baumschule

4 das **Treibhaus** (5 u. 6)

(Warmhaus, Kulturhaus,
das Kaldarium)

5 das Glasdach

6 die Rollmatte

(Strohmatte, Rohrmatte,
Schattenmatte)

7 der Heizraum

8 das Heizrohr
(die Druckrohrleitung)

9 das Deckbrett

(der Deckladen,
das Schattenbrett,
Schattierbrett)

10, 11 die Lüftung

10 das Lüftungsfenster
(die Klapplüftung)

11 die Firstlüftung

12 der Pflanzentisch

13 der Durchwurf
(das Erdsieb, Stehsieb,
das Wurfgitter)

14 die Erdschaufel
(eine Schaufel)

15 der Erdhaufen
(die kompostierte Erde,
Komposterde, Garten-
erde)

16 das **Frühbeet**

(Mistbeet, Warmbeet,
Treibbeet, der Mistbeet-
kasten) (17–19)

17 das Mistbeetfenster
(die Sonnenfalle)

18 das Lüftungsholz
(Luftholz)

19 der Regner (das Bereg-
nungsgerät, der Sprenger,
der Sprinkler)

20 der Gärtner

(Gartenbauer, Gartenbau-
meister, Handelsgärtner)

21 der Handkultivator

22 das Laufbrett

23 vertopfte (pikierte)
Pflänzchen *n*

24 die getriebenen Blumen *f*
(die Frühreiberei)

25 Topfpflanzen *f*
(eingetopfte, vertopfte
Pflanzen)

1–52 Gartengeräte

- 1 das Pflanzholz (Setzholz)
- 2 der Spaten
- 3 der Gartenbesen
- 4 der Rechen (die Harke)
- 5 die Häufelhacke (der Häufler)
- 6 das Erdschäufelchen (die Pflanzkelle)
- 7 die Kombihacke
- 8 die Sichel
- 9 das Gartenmesser (die Gartenhippe, Hippe, Asthippe)
- 10 das Spargelmesser
- 11 die Baumschere (Astschere, der Astschneider)
- 12 der halbautomatische Spaten
- 13 der Dreizinkgrubber (die Jätekralle)
- 14 der Baumkratzer (Rindenkratzer)
- 15 der Rasenlüfter
- 16 die Baumsäge (Astsäge)
- 17 die akkubetriebene Heckenschere

18 die Motorgartenhacke

- (19–21)
- 19 der höhenverstellbare Griff
- 20 das Getriebe
- 21 das Anbauhackwerkzeug
- 22 der Obstpflücker
- 23 die Baumbürste (Rindenbürste)

24 die Gartenspritze zur Schädlingsbekämpfung f
(25)

- 25 das Sprührohr
- 26 der Schlauchwagen
- 27 der Gartenschlauch

28 der Motorrasenmäher

- 29 der Grasfangkorb
- 30 der Zweitaktmotor

31 der elektrische Rasenmäher

- 32 das Stromkabel
- 33 das Messerwerk

34 der Handrasenmäher

- 35 die Messerwalze
- 36 das Messer

37 der Rasentraktor

- (der Aufsitzmäher)
- 38 der Bremsarretierhebel
- 39 der Elektrostarter
- 40 der Fußbremshebel
- 41 das Schneidwerk
- 42 der Kippanhänger

43 der Kreisregner,
ein Rasensprenger *m*
(44 u. 45)

- 44 die Drehdüse
- 45 der Schlauchnippel
- 46 der Viereckregner
- 47 der Gartenschubkarren
- 48 die Rasenschere
- 49 die Heckenschere
- 50 die Rosenschere
- 51 der elektrische Rasentrimmer
- 52 der rotierende Nylonfaden



1–11 Hülsenfrüchte f

(Leguminosen f)

1 die Erbsenpflanze

(Erbsen), ein Schmetterlingsblütler m

2 die Erbsenblüte**3** das gefiederte Blatt**4** die Erbsenranke, eine Blattranke**5** das Nebenblatt**6** die Hülse, eine Fruchthülle f**7** die Erbse (der Erbsensamen)**8 die Bohnenpflanze,**eine Kletterpflanze (9–11); *Sorten:* die Gemüsebohne, Kletter- oder Stangenbohne, Feuerbohne; *kleiner:* Zwerg- oder Buschbohne**9** die Bohnenblüte**10** der rankende Bohnenstängel**11** die Bohne (die Bohnenhülse mit den Bohnensamen m)**12** die Tomate (der Liebesapfel, Paradiesapfel, *österreich.* Paradeis, Paradeiser)**13** die Gurke**14** der Spargel**15** das Radieschen**16** der Rettich (*bayer.-österreich.* der Radi)**17** die Möhre*(nordd.* die Mohrrübe, *südd.* Gelbe Rübe, *landsch.* die Wurzel)**18** die Karotte**19** die Petersilie (die Feder-selli, das Peterlein)**20** der Meerrettich*(österreich.* der Kren)**21** der Porree (der Lauch, Breitlauch)**22** der Schnittlauch**23** der Kürbis*(die Frucht des Kürbis)*
24 die Zwiebel (Küchen-zwiebel, Gartenzwiebel)**25** die Zwiebelschale**26** der Kohlrabi (Oberkohlrabi)**27** der *od.* die Sellerie (der Eppich, *österreich.* der Zeller)**28–34 Krautpflanzen f****28** der Mangold**29** der Spinat**30** der Rosenkohl (Brüsseler Kohl)**31** der Blumenkohl (*österreich.* der Karfiol)**32** der Kohl (Kopfkohl, der Kohlkopf), ein Kraut n;
Zuchtformen: Weißkohl (das Weißkraut, *westd.* der Kappes), Rotkohl (das Rotkraut, *südd., österreich.* Blaukraut)**33** der Wirsing (der Wirsing-kohl, das Welschkraut)**34** der Grünkohl (Krauskohl, Braunkohl, Winterkohl)**35** die Schwarzwurzel**36–40 Salatpflanzen f****36** der Kopfsalat (Salat, grüner Salat, die Salatstaude)**37** das Salatblatt**38** der Feldsalat (Ackersalat, die Rapunze, die Rapunzel, das Rapunz-lein, das Rapünzchen)**39** die Endivie (der Endiviensalat)**40** der (die) Chicorée (die Zichorie, Salatzichorie)**41** die Artischocke**42** der Paprika (der spanische Pfeffer, die Paprikaschote)**43** der Knoblauch (*landsch., österreich. ugs.* Knofel, *scherzh.* Knobi), ein Lauchgewächs n**44** die Rucola (Rukola, die Ölrauke, die Salat-rauke)

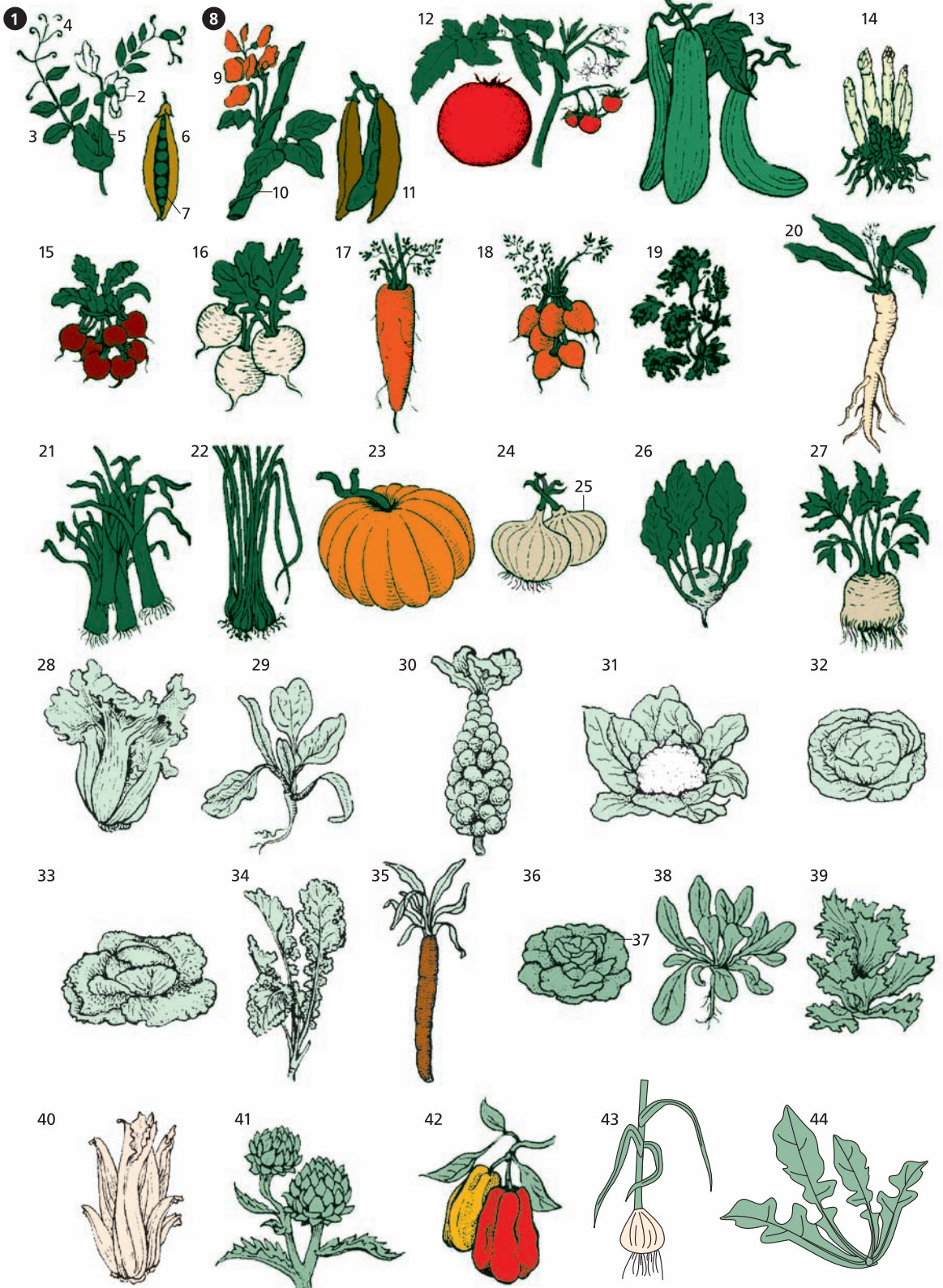

- 1 das Bohnenkraut
(Pfefferkraut, Sommer-
bohnenkraut)
- 2 der Borretsch
(das Gurkenkraut)
- 3 die Brunnenkresse
- 4 der Beifuß
- 5 der Dill
(der Echte Dill)
- 6 der Estragon
- 7 der Kerbel
- 8 der Koriander
(das Wanzenkraut)
- 9 das Liebstöckel
(das Maggikraut)
- 10 der Majoran
- 11 die Petersilie
- 12 der Rosmarin
(der Meertau)
- 13 der Salbei
(der Klebrige Salbei,
Wiesensalbei,
Gartensalbei)
- 14 der Schnittlauch
(Graslauch)
- 15 der Thymian
(der Quendel,
der Thymus)
- 16 der Ysop

1

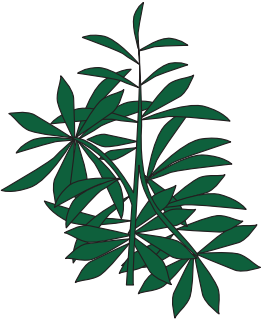

2

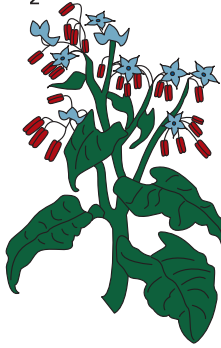

3



4



5

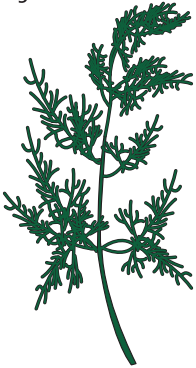

6



7



8



9



10



11



12

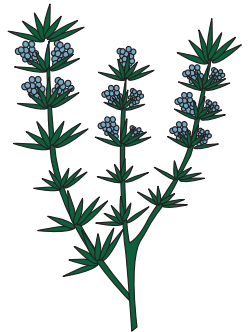

13



14



15



16

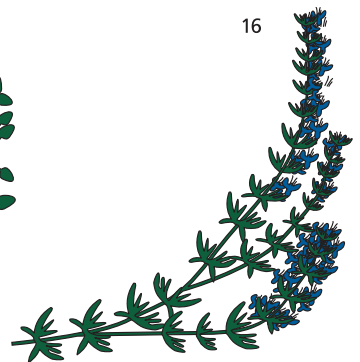

- 1 Beerenobst** *n*
(Beerensträucher *m*)
- 2 Steinbrechgewächse** *n*
(3–17)
- 3 der Stachelbeerstrauch**
- 4** der blühende Stachelbeerzweig
- 5** das Blatt
- 6** die Blüte
- 7** die Stachelbeerspannerraupe
- 8** die Stachelbeerblüte [Vergrößerung]
- 9** der unterständige Fruchtknoten
- 10** der Kelch (die Kelchblätter *n*)
- 11** die Stachelbeere, eine Beere
- 12 der Johannisbeerstrauch**
- 13** die Fruchttraube
- 14** die Johannisbeere (*österr.* die Ribisel, *schweiz.* das Trübli)
- 15** der Fruchtstiel (Traubenstiel)
- 16** der blühende Johannisbeerzweig
- 17** die Blüentraube
- 18 die Erdbeerpflanze;**
Arten: die Walderdbeere, Gartenerdbeere *od.* Ananaserdbeere, Monatserdbeere
- 19** die blühende und Frucht tragende Pflanze
- 20** der Wurzelstock
- 21** das dreiteilige Blatt
- 22** der Ausläufer (der Seitenspross, der Fehser)
- 23 die Erdbeere,**
eine Scheinfrucht *f*
- 24** der Außenkelch
- 25** der Samenkern (der Samen, der Kern)
- 26** das Fruchtfleisch
- 27 der Himbeer- und der Brombeerstrauch**
- 28** die Himbeerblüte
- 29** die Blütenknospe
- 30** die Himbeere, eine Sammelfrucht *f*
- 31** die Brombeere
- 32** die Dornenranke
- 33 Kernobstgewächse** *n*
(34–64)
- 34** der Birnbaum;
wild. der Holzbirnbaum
- 35** der blühende Birnbaumzweig
- 36 die Birne**
[Längsschnitt]
- 37** der Birnenstiel
- 38** das Fruchtfleisch
- 39** das Kerngehäuse (das Kernhaus)
- 40** der Birnenkern (der Samen), ein Obstkern
- 41 die Birnenblüte**
- 42** die Samenanlage
- 43** der Fruchtknoten
- 44** die Narbe
- 45** der Griffel
- 46** das Blütenblatt (Blumenblatt)
- 47** das Kelchblatt
- 48** das Staubblatt (der Staubbeutel, das Staubgefäß)
- 49 der Quittenbaum**
- 50** das Quittenblatt
- 51** das Nebenblatt
- 52** die Apfelquitte (Quitte) [Längsschnitt]
- 53** die Birnenquitte (Quitte) [Längsschnitt]
- 54 der Apfelbaum;**
wild. der Holzapfelbaum
- 55** der blühende Apfelzweig
- 56** das Blatt des Apfelbaums
- 57** die Apfelblüte
- 58** die welke Blüte
- 59 der Apfel**
[Längsschnitt] (60–64)
- 60** die Apfelschale
- 61** das Fruchtfleisch
- 62** das Kerngehäuse (das Kernhaus, *obd.* der Apfelbutzen, Butzen, *md.* der Grieb(s))
- 63** der Apfelkern, ein Obstkern
- 64** der Apfelstiel
- 65** der Apfelwickler, ein Kleinschmetterling *m*
- 66** der Fraßgang
- 67** die Larve (die Raupe) eines Kleinschmetterlings *m* (*ugs.* der Wurm, die Obstmade)
- 68** das Wurmloch

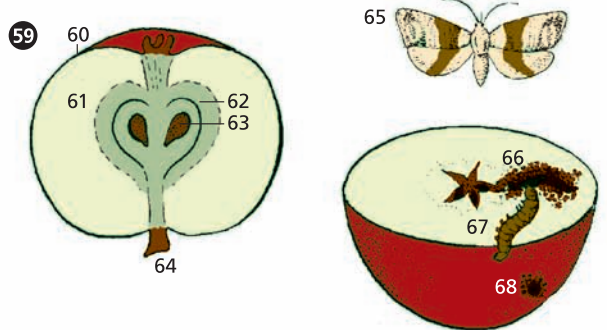
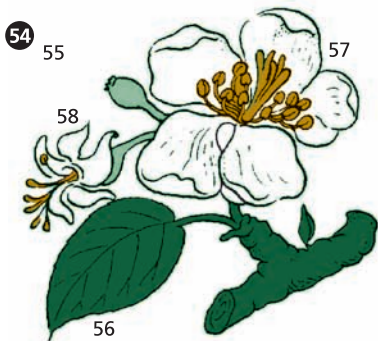
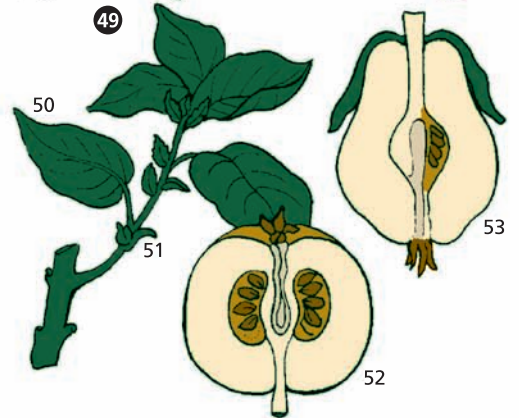
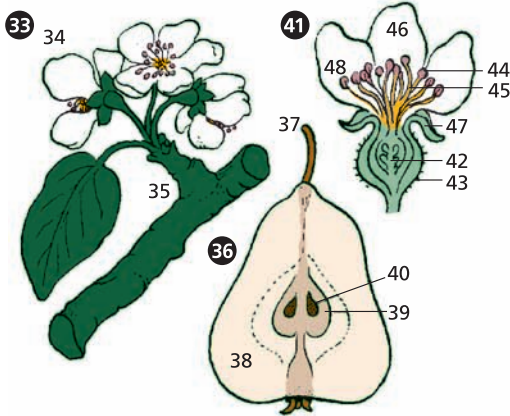
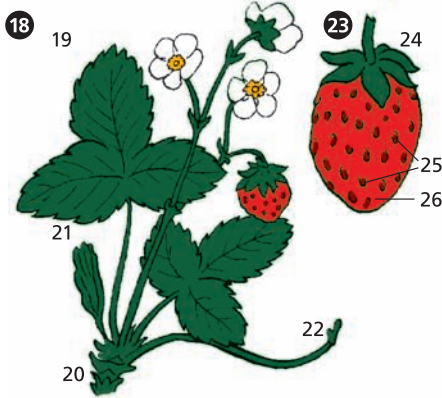
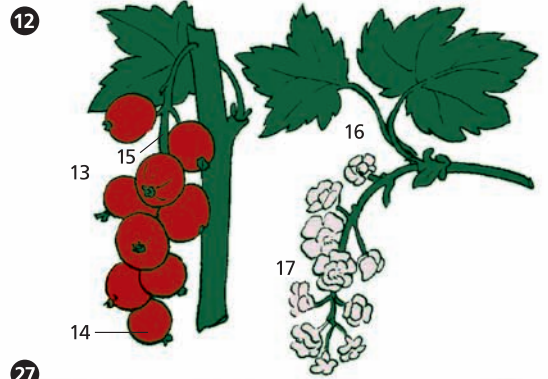
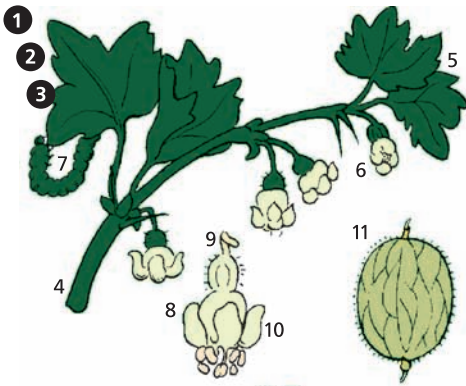

- 1 Steinobstgewächse** *n*
(2–42)
- 2 der Kirschbaum;**
Arten: Süß- oder Herzkirsche, Wild- oder Vogelkirsche, Sauer- oder Weichselkirsche, die Schattenmorelle
- 3** der blühende Kirschzweig
- 4** das Kirschbaumblatt
- 5** die Kirschblüte
- 6** der Blütenstängel
- 7 der Frucht tragende Zweig**
- 8** die Kirsche
(die Kirschfrucht)
[Querschnitt]
- 9** das Fruchtfleisch
- 10** der Kirschkern
- 11** der Samen
- 12 die Kirschblüte**
[Querschnitt]
- 13** das Staubblatt
(der Staubbeutel)
- 14** das Kronblatt
(Blütenblatt)
- 15** das Kelchblatt
- 16** das Fruchtblatt
(der Stempel)
- 17** die Samenanlage
im mittelständigen
Fruchtknoten *m*
- 18** der Griffel
- 19** die Narbe
- 20** das Kirschblatt
- 21** das Blattnektarium
(Nektarium,
die Honiggrube)
- 22 der Zwetschgenbaum,**
ein Pflaumenbaum
- 23** der Frucht tragende Zweig
- 24** die Zwetschge (die Zwetsche), eine Pflaume *f*
- 25** das Zwetschgenbaumblatt, ein Pflaumenbaumblatt
- 26** die Knospe
- 27** der Zwetschgenkern,
ein Pflaumenkern
- 28** die Reneklode (die Reineclaude, die Rundpflaume, die Ringlotte),
eine Pflaume
- 29** die Mirabelle (die Wachspflaume), eine Pflaume
- 30 der Pfirsichbaum**
- 31** der Blütenzweig
- 32** die Pfirsichblüte
- 33** der Blütenansatz
- 34** das austreibende Blatt
- 35** der Fruchtzweig
- 36** der Pfirsich
- 37** das Pfirsichbaumblatt
- 38 der Aprikosenbaum**
(*österr.* der Marillenbaum)
- 39** der blühende
Aprikosenzweig
- 40** die Aprikosenblüte
- 41** die Aprikose
(*österr.* die Marille)
- 42** das Aprikosenbaumblatt
- 43 Nussbäume** *m* (44–60)
- 44 der Walnusbaum,**
ein Nussbaum
- 45** der blühende Walnusbaumzweig
- 46** die Fruchtblüte
(die weibliche Blüte)
- 47** der Staubblütenstand
(die männlichen Blüten *f*,
das Kätzchen mit den
Staubblüten *f*)
- 48** das unpaarig
gefiederte Blatt
- 49** die Walnusfrucht,
eine kugelige Steinfrucht
- 50** die weiche Außenschale
(die Fruchthülle,
die Fruchtwand)
- 51** die Walnuss (die Welsche
Nuss, *schweiz.* Baumnuss)
mit dem Walnus-
samen *m*
- 52 der Haselnusstrauch**
(Haselstrauch),
ein Windblütler *m*
- 53** der blühende Haselzweig
- 54** das Staubblütenkätzchen
(Kätzchen)
- 55** der Fruchtblütenstand
- 56** die Blattknospe
- 57** der Frucht tragende Zweig
- 58** die Haselnuss,
eine Steinfrucht *f*
- 59** die Fruchthülle
- 60** das Haselstrauchblatt

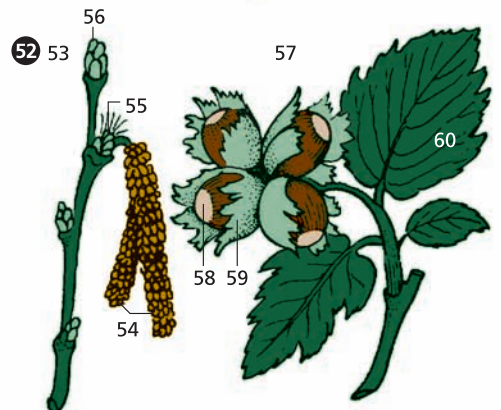
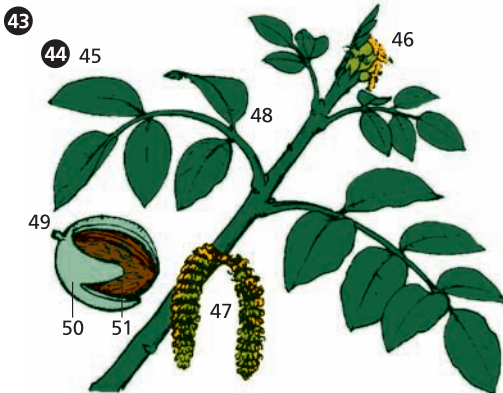
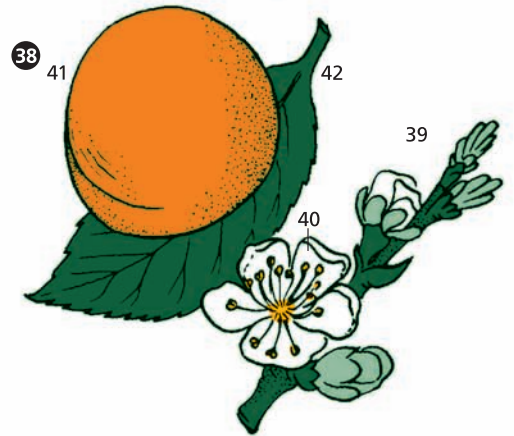
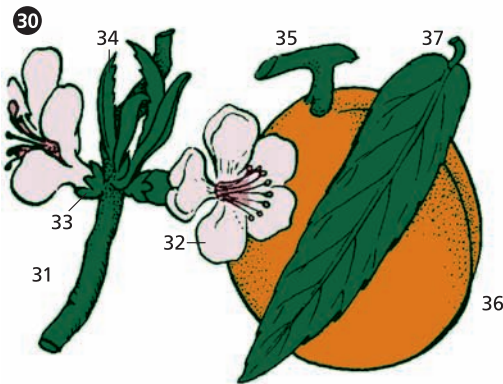
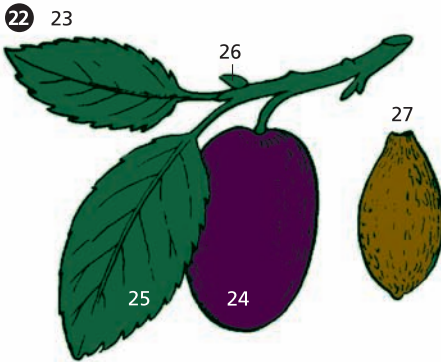
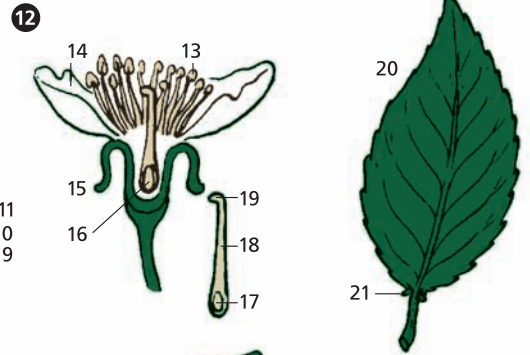
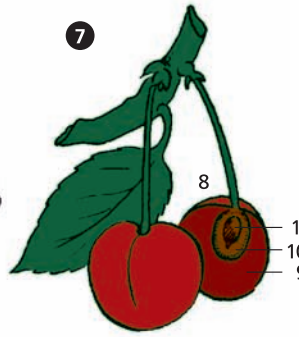
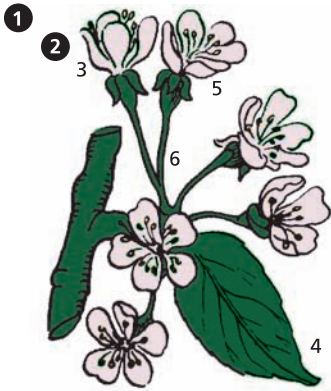

- 1 die Kornblume
(Kreuzblume, Hungerblume, die Zyane, die Tremse), eine Flockenblume
- 2 **der Klatschmohn**
(Klappermohn, *österr.* Feldmohn, die Feuerblume, *schweiz.* Kornrose), ein Mohn (3–5)
- 3 die Knospe
- 4 die Mohnblüte
- 5 die Samenkapsel
(Mohnkapsel) mit den Mohnsamen *m*
- 6 die Gemeine Kornrade
(die Kornnelke, die Roggenrose)
- 7 die Wucherblume
(das Chrysanthemum)
- 8 die Feldkamille
(die Echte Kamille, Ackerkamille, die Wilde Kamille, Hundskamille)
- 9 **das Gemeine Hirtentäschel**
(das Täschelkraut, Hirtentäschelkraut, die Gänsekresse) (10 u. 11)
- 10 die Blüte
- 11 die Frucht (das Schötchen) in Täschchenform *f*
- 12 das Gemeine Kreuzkraut
(Greiskraut, der Beinbrech)
- 13 **der Löwenzahn**
(die Kuhblume, Kettenblume, die Augenwurz, das Milchkraut, der Kuhlattich, Hundslattich, *ugs.* die Pusteblume) (14 u. 15)
- 14 das Blütenköpfchen
- 15 der Fruchtstand
- 16 die Wegrauke, eine Rauke
(Ruke)
- 17 das Steinkraut
(die Steinkresse)
- 18 **der Ackersenf**
(der Wilde Senf, der Falsche Hederich)
- 19 die Blüte
- 20 die Frucht (die Schote)
- 21 **der Hederich**
(der Echte Hederich, der Ackerrettich) (22 u. 23)
- 22 die Blüte
- 23 die Frucht (die Schote)
- 24 die Gemeine Melde
- 25 der Gänsefuß
- 26 die Ackerwinde (die Drehwurz), eine Winde *f*
- 27 der Ackergauchheil
(der Rote Gauchheil, der Augentrost, die Rote Hühnermyrte, die Rote Miere)
- 28 die Mäusegerste
(Taubgerste, Mauergerste)
- 29 der Flughafner
(Windhafner, Wildhafner)
- 30 die Gemeine Quecke
(die Zwecke, das Zweckgras, Spitzgras, der Dort, das Pädergras); *ähnl.* die Hundsquecke, die Binsenquecke (der Strandweizen)
- 31 das Kleinblütige Knopfkraut
(Franzosenkraut, Hexenkraut, das Goldknöpfchen)
- 32 die Ackerdistel
(Ackerkratzdistel, Felddistel, Haferdistel, Brachdistel), eine Distel
- 33 die Große Brennnessel, eine Nessel



- 1–47 Feldfrüchte *f***
(Ackerbauerzeugnisse *n*,
Landwirtschafts-
produkte *n*)
- 1–37 Getreidearten *f***
(das Getreide, die Körner-
früchte *f*, Kornfrüchte,
Mehlfrüchte,
die Zerealien *pl*)
- 1 der Roggen,**
ein Brotgetreide *n*;
Arten: Winterroggen,
Sommerroggen, Grün-
roggen, Futterroggen
- 2 die Roggenähre *f*,**
eine Ähre
- 3 das Ährchen**
- 4 das Mutterkorn,** ein durch
einen Pilz *m* entartetes
Korn *n* mit Dauermyzelge-
flecht *n*
- 5 der bestockte
Getreidehalm**
- 6 der Halm**
- 7 der Halmknoten**
- 8 das Blatt (Getreideblatt)**
- 9 die Blattscheide (Scheide)**
- 10 das Ährchen**
- 11 die Spelze**
- 12 die Granne**
- 13 das Getreidekorn (Korn)**
mit Mehlkörper *m*
- 14 die Keimpflanze**
- 15 das Samenkorn mit
Mehlkörper *m***
- 16 der Keimling**
- 17 die Wurzel**
- 18 das Wurzelhaar**
- 19 das Getreideblatt (20–22)**
- 20 die Blattspreite (Spreite)**
- 21 die Blattscheide**
- 22 das Blatthäutchen**
- 23 der Weizen**
- 24 der Dinkel (der Spelz,
der Spelt, der Blicken,
der Fesen, der Vesen,
das Schwabekorn)**
- 25 das Dinkelkorn;**
unreif: der Grünkern
- 26 die Gerste**
- 27 die Haferrispe,
eine Rispe *f***
- 28 die Hirse**
- 29 der Reis**
- 30 das Reiskorn**
- 31 der Mais**
(*landsch.* der Kukuruz, der
türkische Weizen); *Sorten:*
Puff- oder Röstmais, Pfer-
dezahnmais, Hartmais,
Hülsenmais, Weichmais,
Zuckermais
- 32 der weibliche Blütenstand**
- 33 die Lieschen *pl***
(die Hüllblätter *n*
des Maiskolbens *m*)
- 34 der Griffel**
- 35 der männliche
Blütenstand in Rispen *f***
- 36 der Maiskolben**
- 37 das Maiskorn**
- 38–47 Hackfrüchte *f***
- 38 die Kartoffel**
(*landsch.* die Grundbirne,
der Erdapfel, die Erdbirne;
alemann. Herdapfel),
eine Knollenpflanze;
Sorten: die runde, rund-
ovale, plattovale, lange
Kartoffel, Nierenkartoffel;
nach Farben: die weiße,
gelbe, rote, blaue Kartoffel
- 39 die Saatkartoffel**
(die Mutterknolle)
- 40 die Kartoffelknolle**
(die Kartoffel)
- 41 das Kartoffelkraut**
- 42 die Blüte**
- 43 die giftige Beerenfrucht**
(der Kartoffelapfel)
- 44 die Zuckerrübe,**
eine Runkelrübe *f*
- 45 die Wurzel (die Rübe,
der Rübenkörper)**
- 46 der Rübenkopf**
- 47 das Rübenblatt**

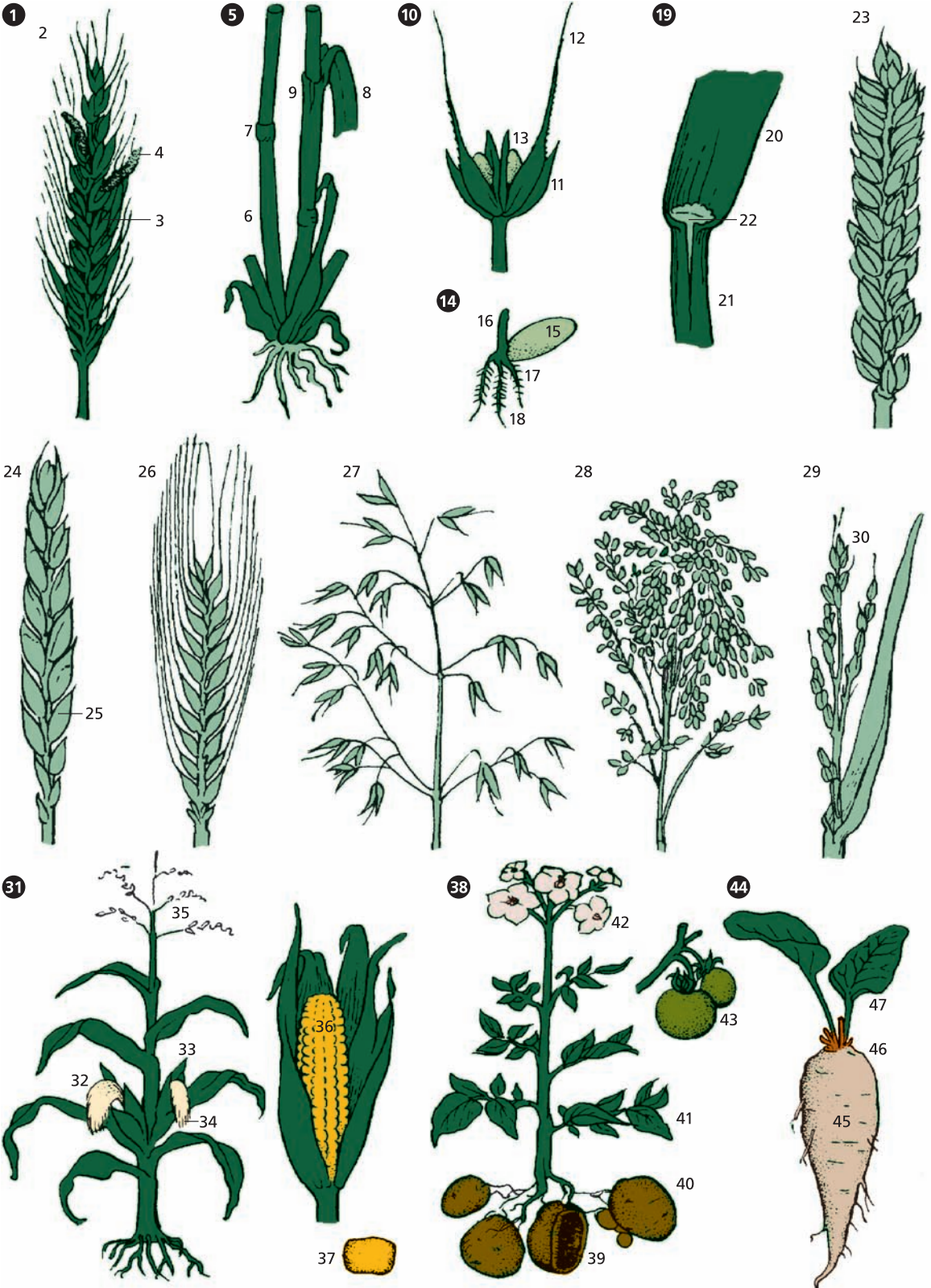

- 1 **die Feldarbeiten** *f*
- 2 der Brachacker
- 3 der Grenzstein
- 4 der Grenzrain,
ein Feldrain (Rain, Ort)
- 5 der Lesestein (Feldstein)
- 6 der Acker (das Feld)
- 7 die Ackerfurche
(Pflugfurche)
- 8 die Scholle
- 9 der Bauer
- 10 der Traktor
- 11 der Pflug
- 12 der Bauernhof
- 13 die Flur
- 14 der Feldweg
- 15 das Saatbeet

- 16 **die zapfwellengetriebene
Säkombination**
- 17 der Saatgutbehälter
- 18 die Särohre *n*
- 19 die Rollscharen *fod. n*

- 20 **die Heuernte**
(Silageernte, Grasernte)
- 21 der Kreiselmäher
mit Schwadablage *f*
(der Schwadmäher)
- 22 der Zugbalken
- 23 die Zapfwelle
- 24 die Wiese
- 25 der Schwad
(der Schwaden)
- 26 der Kreiselheuer
(der Kreiselzetter)
- 27 das gebeitete
(gezettete) Heu
- 28 der Kreiselschwader
- 29 der Silierwagen mit
Schneidmulde *f* und
Aufbau *m* aus senk-
rechten Bordwänden *f*
- 30 der Schwedenreiter,
ein Heureiter *m* [Allgäu]
- 31 die Heinze,
ein Heureiter *m* [Allgäu]
- 32 der Dreibockreiter
[Allgäu]

- 33 **die Getreideernte und
die Saatbettbereitung**
- 34 der Mähdescher
- 35 das Getreidefeld
- 36 das Stoppelfeld
(der Stoppelacker)
- 37 der Rundballen
(Rollpressballen)
- 38 die Rundballenwickler *m*
- 39 der Strohschwaden
- 40 der Großballen
- 41 die Großballenpresse
- 42 der Stallmiststreuer
- 43 der Vierscharbeetpflug
- 44 die Saatbettkombination

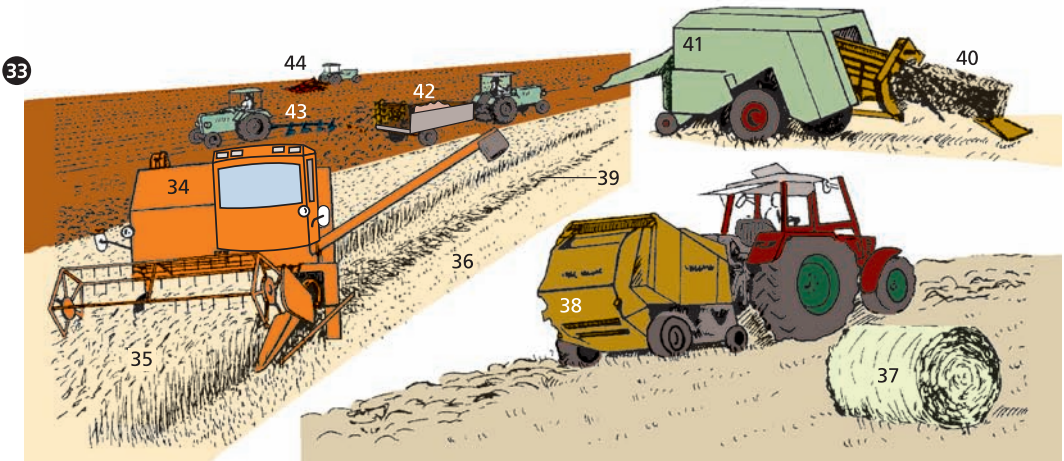

- 1 der Mähdrescher**
 (die Kombine)
2 der Halmteiler
3 die Ährenheber *m*
4 der Messerbalken
5 die Haspel mit geschlossenen Außensternen *m* und gesteuerten Federzinken *m*
6 der Haspelregeltrieb
7 die Einzugswalze, die Einzugsschnecke
8 der Kettenschrägförderer
9 die vollautomatische Schneidwerkverstellung
10 die Steinfangmulde
11 der Dreschkorb
12 die Dreschtrommel
13 die Wendetrommel zur Strohzuführen *f*
14 der Hordenschüttler
15 der Körnerrücklaufboden
16 das Gebläse für die Druckwindreinigung *f*
17 das Lamellensieb
18 die Kornschnecke
19 die Überkehrschnecke
20 der Korntank
21 die Korntankfüllschnecke
22 das Korntankauslaufrohr
23 die Fenster *n* zur Beobachtung *f* der Tankfüllung *f*
24 der Dieselmotor
25 die Triebdrabberiefung
26 die Lenkachsbereifung
27 der Fahrerstand mit Kabine *f*
- 28 der selbstfahrende Feldhäcksler**
29 die Schneidtrommel (Häckseltrommel)
30 das Maisgebiss
31 die Fahrerkabine
32 der schwenkbare Auswurfurm (Überladeturm)
33 der Auspuff
34 die Hinterradlenkung
35 der Wirbelschwader
36 die Gelenkwelle
37 das Laufrad
38 der Doppelfederzinken
39 die Handkurbel
40 der Schwadrechen
41 der Dreipunktanbaubock
42 der Wirbelwender
43 der Ackerschlepper
44 die Anhängedeichsel
45 die Gelenkwelle
46 die Zapfwelle
47 das Getriebe
48 das Tragrohr
49 der Kreisel
50 das Zinkentragrohr
51 der Doppelfederzinken
52 der Schutzbügel
53 das Laufrad
54 die Handkurbel für die Höhenverstellung
55 die Laufradverstellung
56 der Kartoffelbunkeroder (Kartoffelsammelroder)
57 das Siebband mit Gummiwalzenantrieb *m*
58 das Grobkrautband mit gummierten Rückhalte-kämmen *m*
59 das neigungsverstellbare Trenngerät mit Doppelabstreiferwalze *f*
60 das Trennband mit in Längsrichtung *f* laufendem Gummipoppenband *n*
- 61** das Trenngerät mit Abstreiferwalze *f* od. Bürstenband *n*
62 das Verleseband
63 der Vorsatzelevator (das Vorsatzband)
64 der Rollbodenbunker
65 die Plattform für mindestens zwei Personen *f*
66 das Sicherheitsgeländer
67 die Steigleiter
68 die selbstfahrende Zuckerrüben-vollerntemaschine (Rübenerntemaschine, der Bunkerköpfröder)
69 die Köpfrödeereinheit
70 die Messer *n* für den Köpfschnitt *m* mit Schnittstärkenautomatik *f*
71 die elektronische Auflagedruckregelung (die Tasträder *n* mit Druckzylindern *m*)
72 die seitenbeweglichen Radrodescharen *f* od. *n*
73 die Reinigungswalzen *f* mit Auflageband *n*
74 das Siebband zur Trennung *f* der Schmutzanteile *m* vom Erntegut *n*
75 das Bunkerbefüllband
76 der Großbunker mit optimiertem Schüttkegel *m*
77 das Entladeband
78 der hintere Lenkkopf
79 das Gurtbandlaufwerk
80 der Multifunktionsjoystick

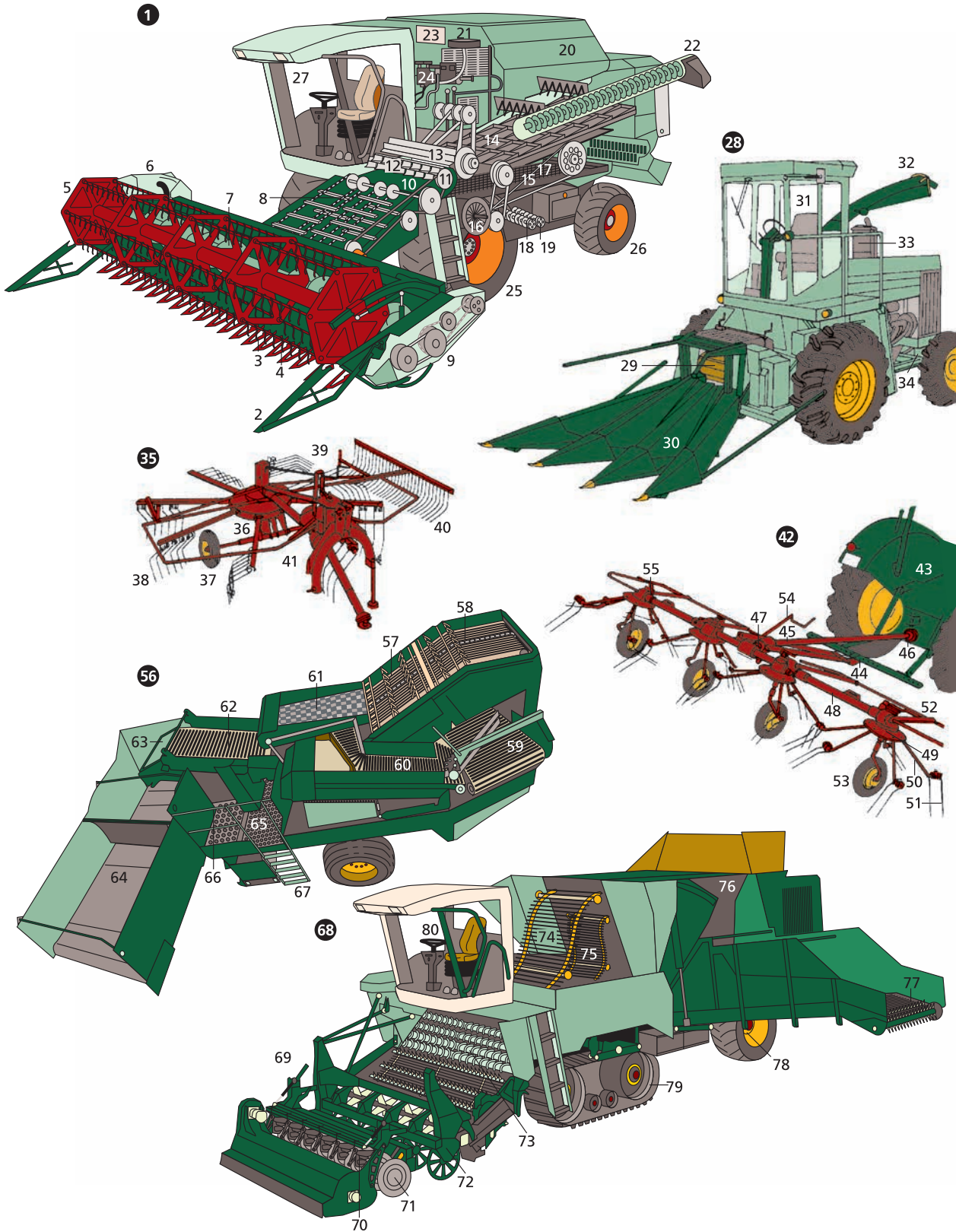

- 1 **der Karrenpflug**, ein Einscharpflug
- 2 der Handgriff
- 3 der Pflugsterz (Sterz)
- 4 **der Pflugkörper** (5–9)
- 5 das Streichblech (Abstreichblech, Panzerabstreichblech)
- 6 das Molterbrett
- 7 die Pflugsohle (Sohle)
- 8 die *od.* das Pflugschar (Schar)
- 9 die Griessäule
- 10 der Grindel (der Gründel, der Grendel, der Pflugbaum)
- 11 das Messersech (das Pflugmesser, der *od.* das Pflugkolter), ein Sech
- 12 der Vorschäler (der Vorschneider)
- 13 der Führungssteg (Quersteg, das Querzeug) für die Kettenselbstführung
- 14 die Selbsthaltekette (Führungskette)
- 15 **der Pflugkarren** (Karren, die Karre)
- 16 der Stellbügel (der Stellbogen, die Brücke, das Joch)
- 17 das Landrad
- 18 das Furchenrad
- 19 die Zughakenkette (Aufhängekette)
- 20 die Zugstange
- 21 der Zughaken
- 22 **der Schlepper** (Ackerschlepper, der Traktor, der Trecker, die Zugmaschine)
- 23 die Frontaltriebachse
- 24 die hydropneumatische Vorderachsfederung
- 25 das Fronthubwerk
- 26 die Frontzapfwelle
- 27 der Endantrieb
- 28 die Ladeluftkühlung
- 29 die Kompaktkühlung mit Kühlluftführung *f*
- 30 der 7-Liter-Motor mit elektrischer Motorregelung *f*
- 31 der Luftfilter
- 32 die gekapselte Allradkupplung
- 33 der Kraftstofftank
- 34 der Stickstoffmembranspeicher (die Federung)
- 35 die Federbeine *n* für die Kabinendämpfung (die Kabinenfederung)
- 36 die Scheibenbremse für Hinterräder *n*
- 37 die Scheibenbremse für Vorderräder *n*
- 38 die Achse
- 39 die kippbare Kabine
- 40 die Zusatzbeleuchtung
- 41 der luftgefederte Komfortsitz mit mechanischem Drehapparat *m*
- 42 der Joystick für Steuerung *f*, Hydraulik *f* und Zapfwelle *f*
- 43 das Terminal zur Steuerung *f* der Fahrfunktionen *f*; zur Einstellung *f* der Hydraulik *f* und der elektrischen Ventile *n*
- 44 **der Grubber** (Flügelschargrubber, der Kultivator), ein Bodenbearbeitungsgerät *n*
- 45 der Profilrahmen
- 46 die *od.* das Flügelschar mit Neigungsverstellung *f*; ein[e] Schar *f od. n*
- 47 die *od.* das Doppelherzschar (Schar); *ähnl.* Meißelschar
- 48 die Packerwalze zur Rückverfestigung *f* und Tiefenführung *f*
- 49 die hydraulische Tiefeneinstellung
- 50 die Hohl­scheiben *f* zur Mischung *f* und Einebnung *f*
- 51 die Warntafel für die Ladebordwand
- 52 die Reflektoren *m*
- 53 die Anhängavorrichtung
- 54 **der hydraulische Volldrehpflug**, ein Anbaupflug, ein Pflug
- 55 das Pflugstützrad
- 56 **der Pflugkörper**, ein Universalpflugkörper (57–60)
- 57 das Streichblech
- 58 die *od.* das Pflugschar
- 59 die Pflugsohle
- 60 das Molterbrett
- 61 der Vorschäler
- 62 das Scheibensech
- 63 der Pflugrahmen
- 64 der Grindel
- 65 die hydraulische Kupplungsvorrichtung
- 66 die Schwenkvorrichtung (das Standdrehwerk)
- 67 **die Sämaschine** (die Anbausämaschine), eine Drillmaschine
- 68 der Säkasten
- 69 die *od.* das Säeschar (ein[e] Roll­schar *f od. n*)
- 70 das Saatleitungsrohr, ein Teleskoprohr *n*
- 71 der Saatauslauf
- 72 die elektronisch gesteuerte Saatmengenverstellung
- 73 das Antriebsrad
- 74 der hydraulisch verstellbare Spuranreißer
- 75 das Laufgitter aus feuerverzinktem Stahl *m*
- 76 das Sicherheitsgeländer
- 77 die Stahltreppe mit Gitterroststufen *f*
- 78 **die Kreiselegge**
- 79 der Doppelrahmen
- 80 die Kreiselwellen *f* mit Zinkenträgern *m*
- 81 die federnde Zinkenbefestigung
- 82 die Zinke
- 83 **die Saattbettkombination**
- 84 die dreifeldrige Zinkenegge
- 85 der dreifeldrige Dreiwalzenkrümmer
- 86 der Tragrahmen

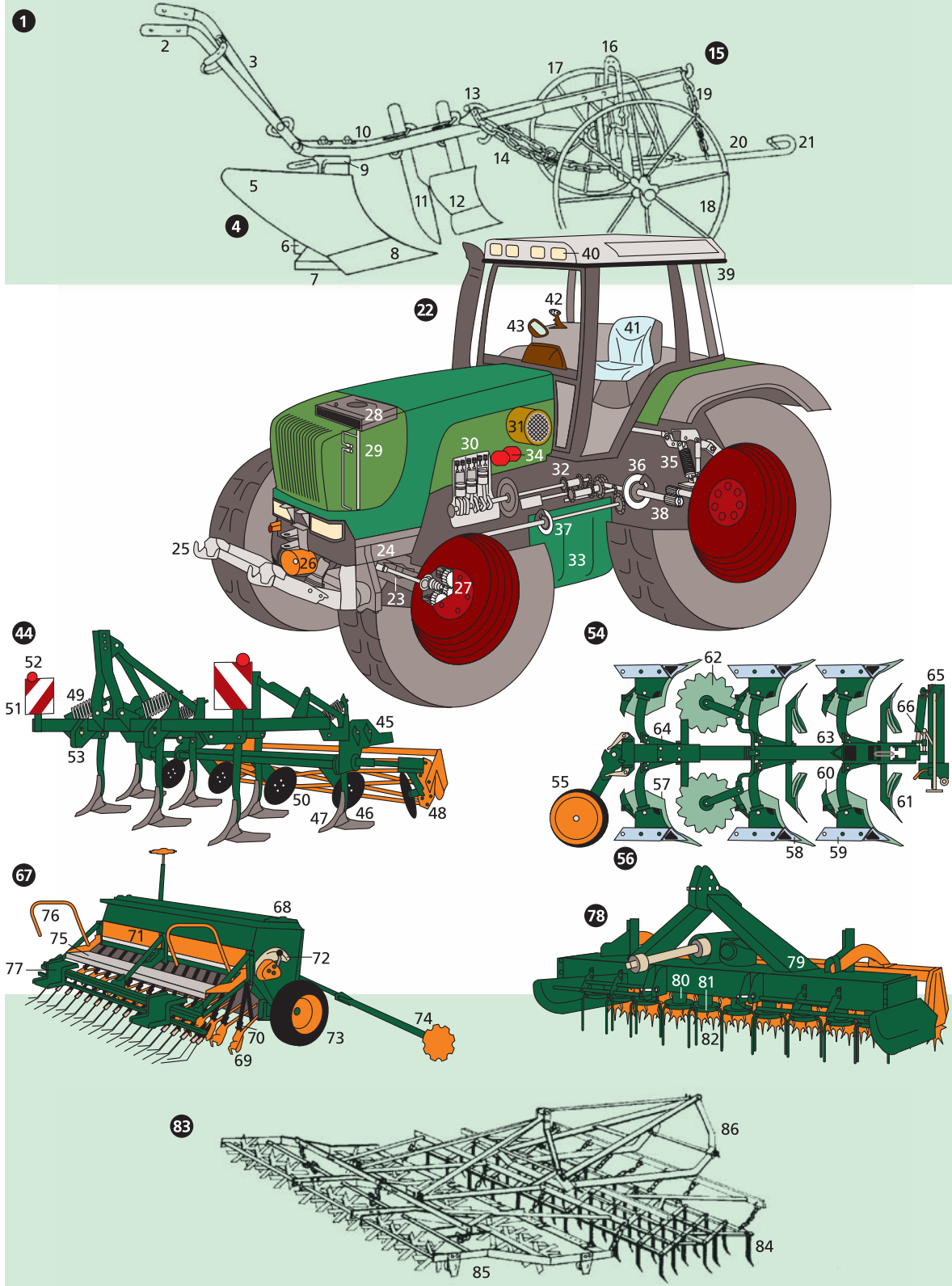

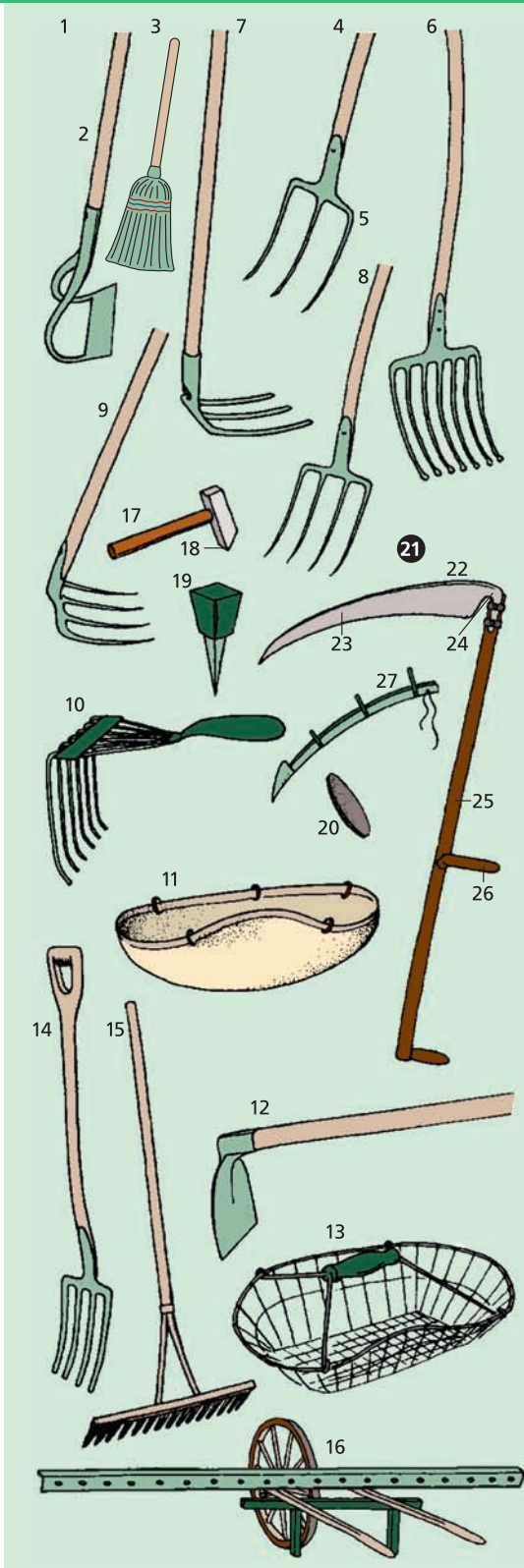

1–27 Landwirtschaftliche Geräte

- 1 die Ziehhacke (Bügelhacke)
- 2 der Hackenstiel
- 3 der Besen (Strohbesen)
- 4 die dreizinkige Heugabel (die Heufurke, Furke)
- 5 der Zinken
- 6 die Kartoffelgabel (die Kartoffelfurke, die Rübengabel)
- 7 die Kartoffelhacke
- 8 die vierzinkige Mistgabel (die Mistfurke, Furke)
- 9 die Misthacke
- 10 die Kartoffelkralle
- 11 die Kartoffellegewanne
- 12 die Schlaghacke (Kartoffelhacke)
- 13 der Kartoffelkorb, ein Drahtkorb
- 14 die Grabgabel
- 15 der Holzrechen (Rechen, die Heuharke)
- 16 die Kleekarre, eine Kleesämaschine *f* (früher)
- 17 der Dengelhammer
- 18 die Finne
- 19 der Dengelamboss
- 20 der Wetzstein
- 21 die Sense
- 22 das Sensenblatt
- 23 der Dengel
- 24 der Sensenbart
- 25 der Wurf (der Sensenstiel)
- 26 der Sensengriff
- 27 der Sensenschuh (der Sensenschuh)

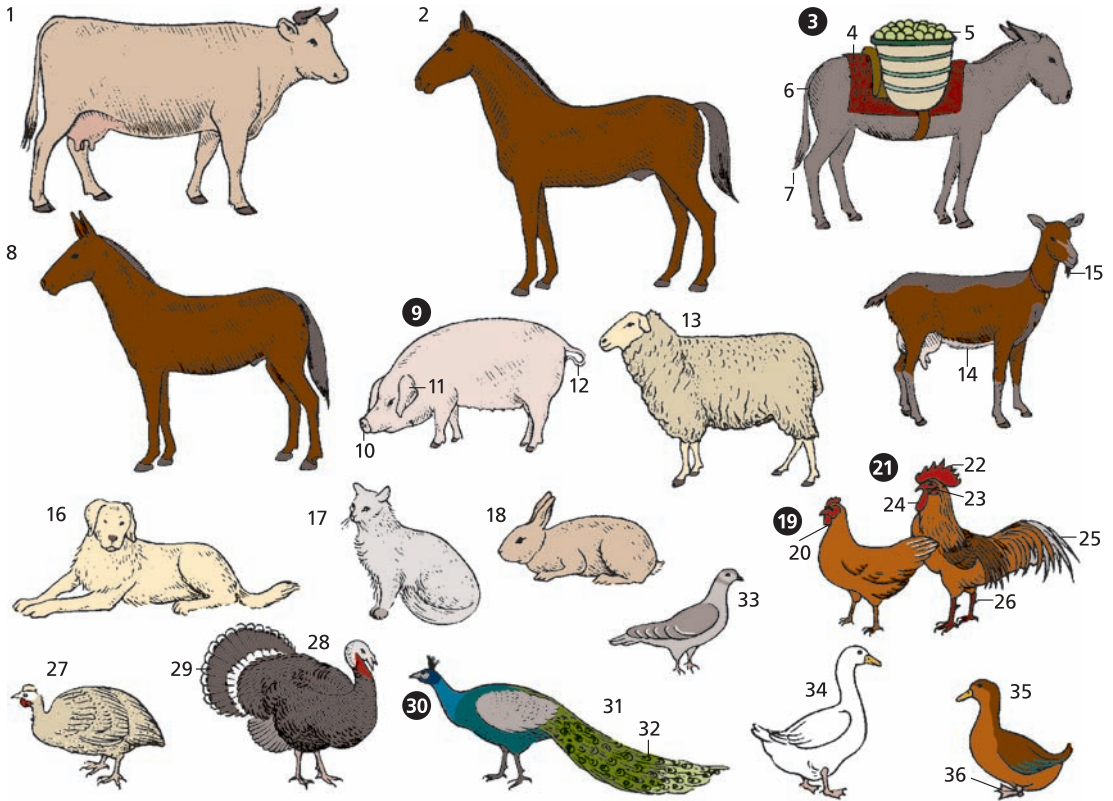
**1, 2 Großvieh** *n* (Vieh)

- 1 das Rind, ein Horntier *n*, ein Wiederkäuer *m*; *männl.* der Stier (der Bulle), *kastr.* der Ochse, *weibl.* die Kuh, *das Jungtier*: das Kalb
 2 das Pferd; *männl.* der Hengst, *kastr.* der Wallach, *weibl.* die Stute, *das Jungtier*: das Füllen (das Fohlen)

3 der Esel (4–7)

- 4 der Saumsattel (Tragsattel)
 5 der Saum (die Traglast)
 6 der Quastenschwanz
 7 die Quaste
 8 das Maultier, ein Bastard *m* von Eselhengst *m* und Pferdestute *f*

9 das Schwein,

ein Paarhufer *m* (10–12); *männl.* der Eber, *weibl.* die Sau, *das Jungtier*: das Ferkel

- 10 der Schweinsrüssel (Rüssel)

11 das Schweinsohr

12 das Ringelschwänzchen

13 das Schaf; *männl.* der Schafbock (Bock, der Widder), *kastr.* der Hammel, *das Jungtier*: das Lamm

14 die Ziege (die Geiß)

15 der Ziegenbart

16 der Leonberger, ein Hund *m*; *männl.* der Rüde, *weibl.* die Hündin, *das Jungtier*: der Welp

17 die Angorakatze, eine Katze; *männl.* der Kater

18–36 Kleinvieh *n*

18 das Kaninchen; *männl.* der Rammler (der Bock), *weibl.* die Zibbe (die Häsin)

19–36 Geflügel *n***19–26 das Huhn**

19 die Henne

20 der Kropf

21 der Hahn (22–26);

kastr. der Kapaun

22 der Hahnenkamm

23 der Wangenfleck

24 der Kinnlappen

25 der Sichelschwanz

26 der Sporn

27 das Perlhuhn

28 der Truthahn (der Puter); *weibl.* die Truthenne (die Pute)

29 das Rad

30 der Pfau (31 u. 32)

31 die Pfauenfeder

32 das Pfauenauge

33 die Taube;

männl. der Täuberich

34 die Gans; *männl.* der Gänserich (der Ganser, der Ganter)

35 die Ente; *männl.* der Enterich (der Erpel), *das Jungtier*: das Entenküken

36 die Schwimmhaut

1–11 Nutz- und Begleithunde *m*

- 1 die Englische Bulldogge
(der Bullenbeißer) (2–8)
- 2 der Behang (das Ohr),
ein Rosenohr *n*
- 3 der Fang (die Schnauze)
- 4 die Nase
- 5 der Vorderlauf
- 6 die Vorderpfote
- 7 der Hinterlauf
- 8 die Hinterpfote
- 9 der Schnauzer
- 10 der Pudel;
ähnl. u. kleiner:
der Zwergpudel
- 11 der Chow-Chow

12–22 Arbeits- und
Gebrauchshunde *m*

- 12 der Neufundländer
- 13 der Boxer (14–16)
- 14 der Widerrist
(der Schulterblatthöcker)
- 15 die gestutzte (kupierte)
Rute (der Hundeschwanz)
- 16 die Halsung
(das Hundehalsband)

- 17 der Siberian Husky
- 18 der Bernhardiner
- 19 die Deutsche Dogge
- 20 der Deutsche Schäferhund
(Wolfshund)
- 21 die Lefzen *f*
- 22 der Dobermann

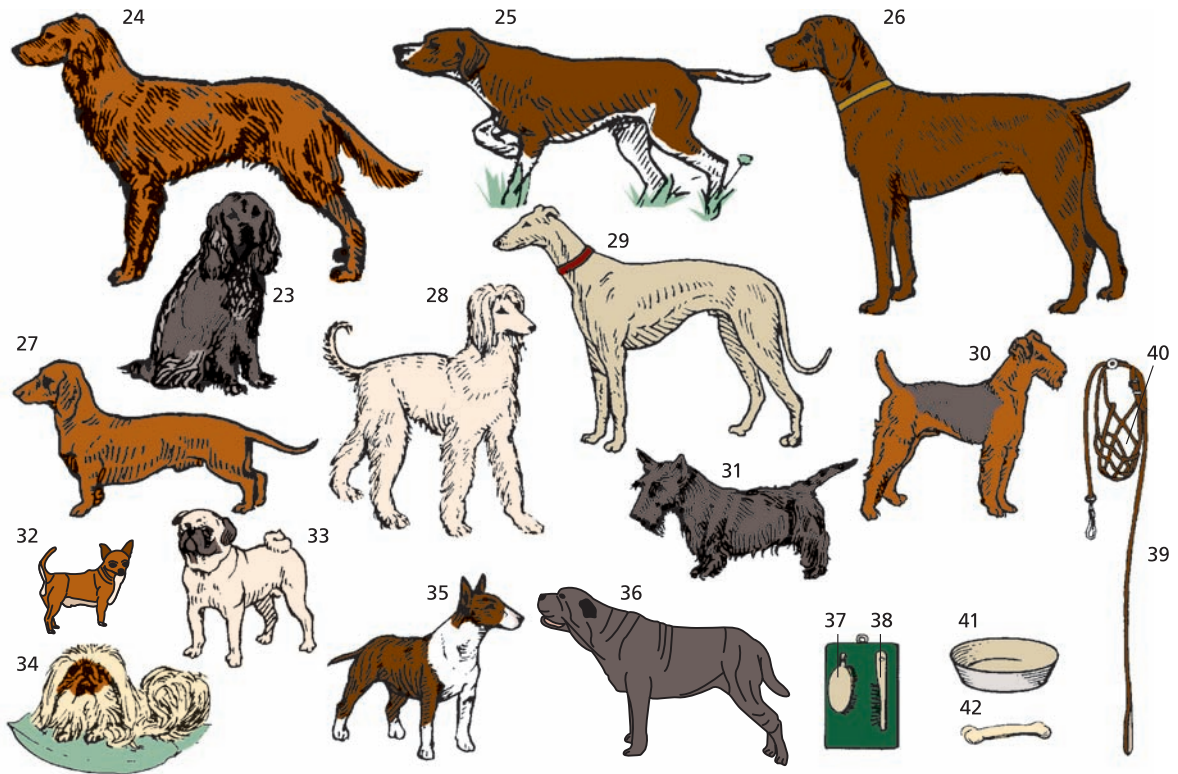
**23–26 Spürhunde *m***

- 23 der Cockerspaniel
- 24 der Irish Setter (der Englische Vorstehhund)
- 25 der Pointer
- 26 der Deutsche Vorstehhund

27–29 Jagdhunde *m*

- 27 der Kurzhaardackel (der Dachshund, der Teckel), ein Erdhund *m*
- 28 der Afghanische Windhund
- 29 der Greyhound

30, 31 Terrier *m*

- 30 der Welsh Terrier
- 31 der Scottish Terrier

32–34 Zwerghunde *m*

- 32 der Chihuahua
- 33 der Mops
- 34 der Pekinese

35, 36 Kampfhunde *m*

- 35 der Bullterrier
- 36 der Mastino Napoletano

37–40 die Hundegarnitur

- 37 die Hundebürste
- 38 der Hundekamm
- 39 die Leine (Hundeleine, der Riemen); für Jagdzwecke: der Schweißriemen
- 40 der Maulkorb
- 41 der Fressnapf (Futternapf)
- 42 der Knochen

- 1 die Biene**
(Honigbiene, die Imme)
- 2, 6, 7 die Kasten *f***
(die Klassen *f*)
der Biene *f*
- 2 die Arbeiterin**
(die Arbeitsbiene)
- 3 die drei Nebenaugen *n***
(Stirnaugen)
- 4 das Höschchen** (der gesammelte Blütenstaub)
- 5 das Wachsplättchen**
- 6 die Königin** (Bienenkönigin, der Weisel)
- 7 die Drohne**
(das Bienenmännchen)
- 8 das linke Hinterbein einer Arbeiterin *f***
- 9 das Körbchen für den Blütenstaub *m***
- 10 die Bürste**
- 11 die Doppelklaue**
(die Kralle)
- 12 der Haftballen**
(der Wachszieher)
- 13 der Hinterleib der Arbeiterin *f***
- 14 der Stechapparat** (15–19)
- 15 der Widerhaken**
- 16 der Stachel**
- 17 die Stachelscheide**
- 18 die Giftblase**
- 19 die Giftdrüse**
- 20 der Magen-Darm-Kanal**
- 21 der Darm**
- 22 der Magen**
- 23 der Schließmuskel**
- 24 der Honigmagen**
- 25 die Speiseröhre**
- 26 das Facettenauge**
(Netzauge, Insektenauge)
- 27 die Facette**
- 28 der Kristallkegel**
- 29 der lichtempfindliche Abschnitt**
- 30 die Faser des Sehnervs *m***
- 31 der Sehnerv**
- 32 der Bienentanz**
- 33 der Rundtanz**
- 34 der Schwänzeltanz**
- 35 die Zelle** (Bienzelle)
- 36 das Ei**
- 37 die bestiftete Zelle**
- 38 die Made**
- 39 die Larve**
- 40 die Puppe**
- 41 die Wabe**
(Bienenwabe)
- 42 die Brutzelle**
- 43 die verdeckelte Zelle mit Puppe *f***
(die Puppenwiege)
- 44 die verdeckelte Zelle mit Honig *m*** (Honigzelle)
- 45 die Arbeiterinnenzellen *f***
- 46 die Vorratzzellen *f* mit Pollen *m***
- 47 die Drohnzellen *f***
(die Weiselwiege)
- 48 die Königinnenzelle**
(die Weiselwiege)
- 49 die schlüpfende Königin**
- 50 der Deckel**
- 51 das Rähmchen**
(der Brutrahmen)
- 52 der Abstandsbügel**
- 53 die Wabe**
- 54 die Mittelwand**
(der künstliche Zellenboden)
- 55 der Königinnenversandkäfig**
- 56 der Bienenkasten**
(die Ständerbeute, Blätterbeute), ein Hinterlader *m* mit Längsbau *m*
(ein Bienenstock *m*, eine Beute)
(57–62)
- 57 der Honigraum mit den Honigwaben *f***
- 58 der Brutraum mit den Brutwaben *f***
- 59 das Absperrgitter**
(der Schied)
- 60 das Flugloch**
- 61 das Flugbrettchen**
- 62 das Fenster**
- 63 der veraltete Bienenstand**
- 64 der Bienenkorb**
(Stülpkorb, der Stülper), eine Beute *f*
- 65 der Bienenschwarm**
- 66 das Schwarmnetz**
- 67 der Brandhaken**
- 68 das Bienenhaus**
(das Apiarium)
- 69 der Imker**
(der Bienenzüchter)
- 70 der Bienenschleier**
- 71 die Imkerpeife**
- 72 die Naturwabe**
- 73 die Honigschleuder**
- 74 der Honig**
- 75, 76 der Schleuderhonig**
- 75 der Honigbehälter**
- 76 das Honigglas,**
ein Honigbehälter *m*
- 77 der Scheibenhonig**
- 78 der Wachsstock**
- 79 die Wachskerze**
- 80 das Bienenwachs**
- 81 die Bienengiftsalbe**

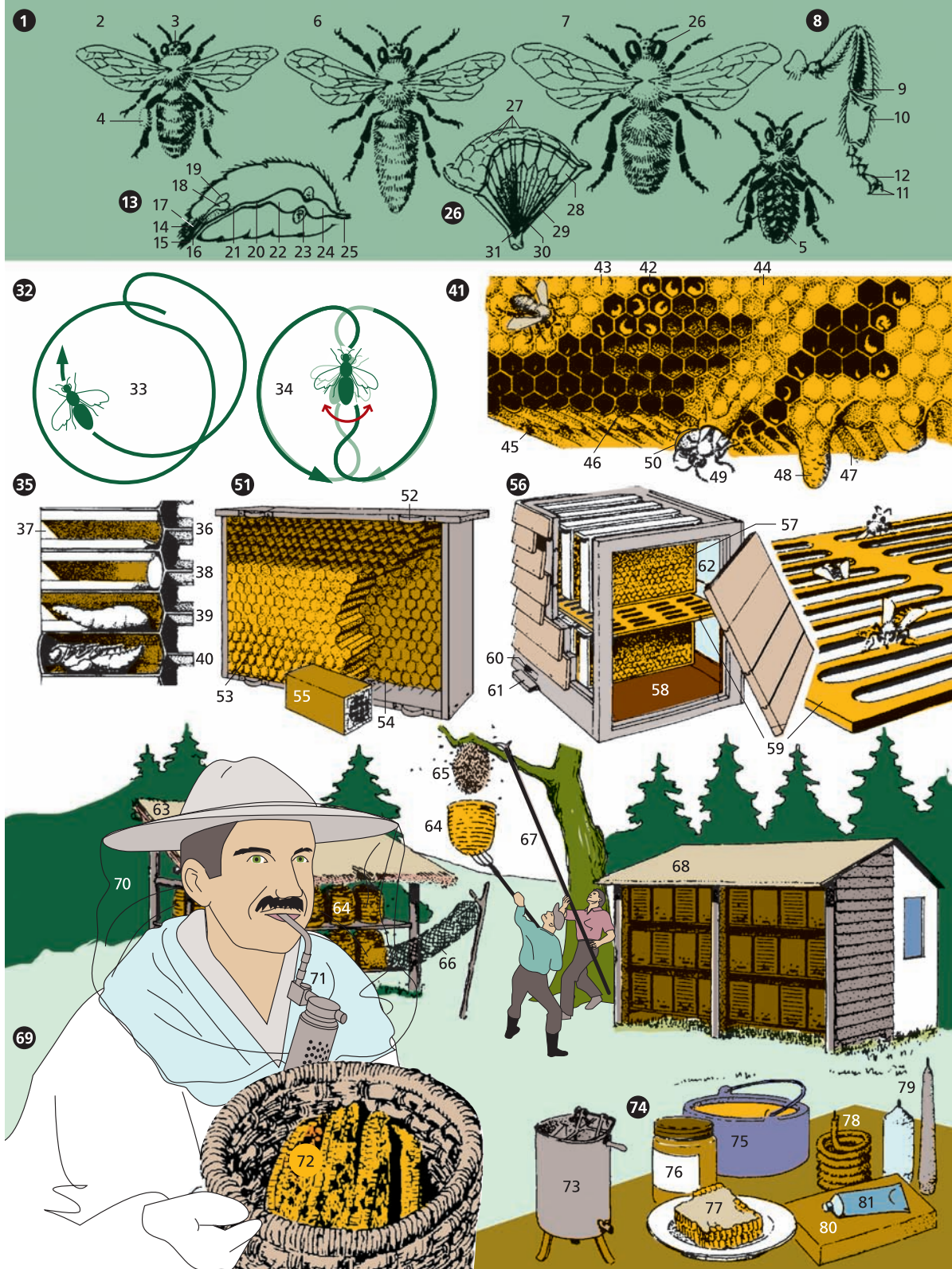

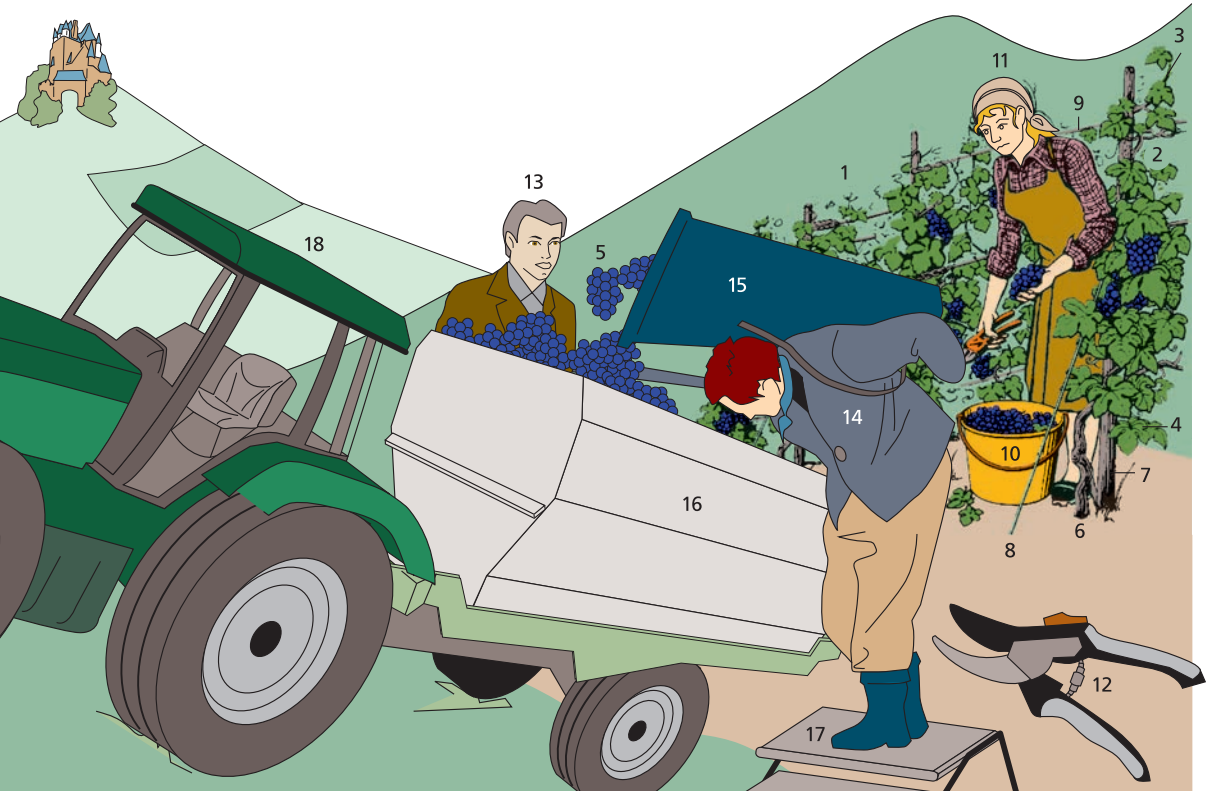
**1–18 das Weinbergsgelände**

(Weinbaugelände)

- 1 der Weinberg
(der Wingert, der Weingarten) in Drahtrahmenspalierziehung *f*
- 2–9 **der Rebstock**
(Weinstock, die Weinrebe, Rebe)
- 2 die Weinranke
- 3 der Langtrieb
(der Schoss, die Lotte)
- 4 das Weinrebenblatt
(Rebenblatt)
- 5 die Weintraube (Traube)
mit den Weinbeeren *f*

- 6 der Rebstamm
- 7 der Pfahl (der Rebstecken, der Stichel, Weinpahl)
- 8 die Drahtrahmenabspannung
- 9 der Drahtrahmen
(das Drahtrahmengerüst)
- 10 der Lesebehälter
(der Eimer, die Wanne),
ein Gefäß *n*, ein Behälter
- 11 die Weinleserin (Leserin)
- 12 die Rebenschere

- 13 der Winzer
(der Weinbauer)
- 14 der Büttenträger
- 15 die Bütte
(Weinbütte, die Traubenhotte, die Tragbütte, die Tragebutte, die *od.* das Logel)
- 16 der Traubenwagen
(Lesewagen)
- 17 das Podest
- 18 der Weinbergsschlepper,
ein Schmalspurschlepper

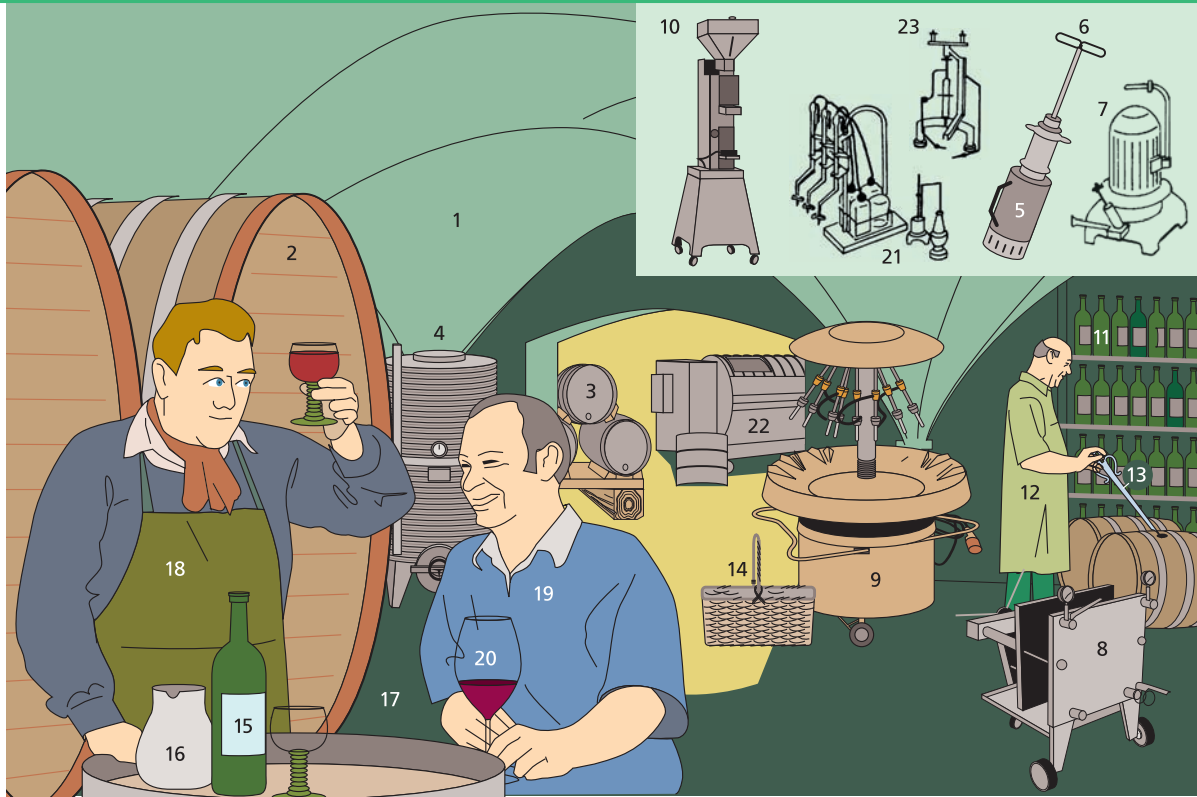

1–23 der Weinkeller

(Lagerkeller, Fasskeller,
das Fasslager)

1 das Gewölbe

2 das Lagerfass

3 die Barrique (das Wein-
fass aus Eichenholz *n*)

4 der Edeltank

5 das Propeller-
schnellrührgerät

6 der Propellerrührer

7 die Kreispumpe

8 der *od.* das Edeltahl-
schichtfilter

9 der Rundfüller

10 die Verkorkmaschine

11 das Flaschenlager
(das Flaschengestell)

12 der Kellereihilfe

13 der Stechheber
(der Weindieb)

14 der Flaschenkorb

15 die Weinflasche

16 die Weinstütze,
ein Weinkrug *m*

17 die Weinprobe

(die Weinverkostung)

18 der Weinküfermeister

19 der Weinküfer

20 das Weinglas

21 das Schnell-
untersuchungsgerät

22 die Horizontal-
traubenpresse

23 das Sprühgerät

(der Sprühsterilisator)

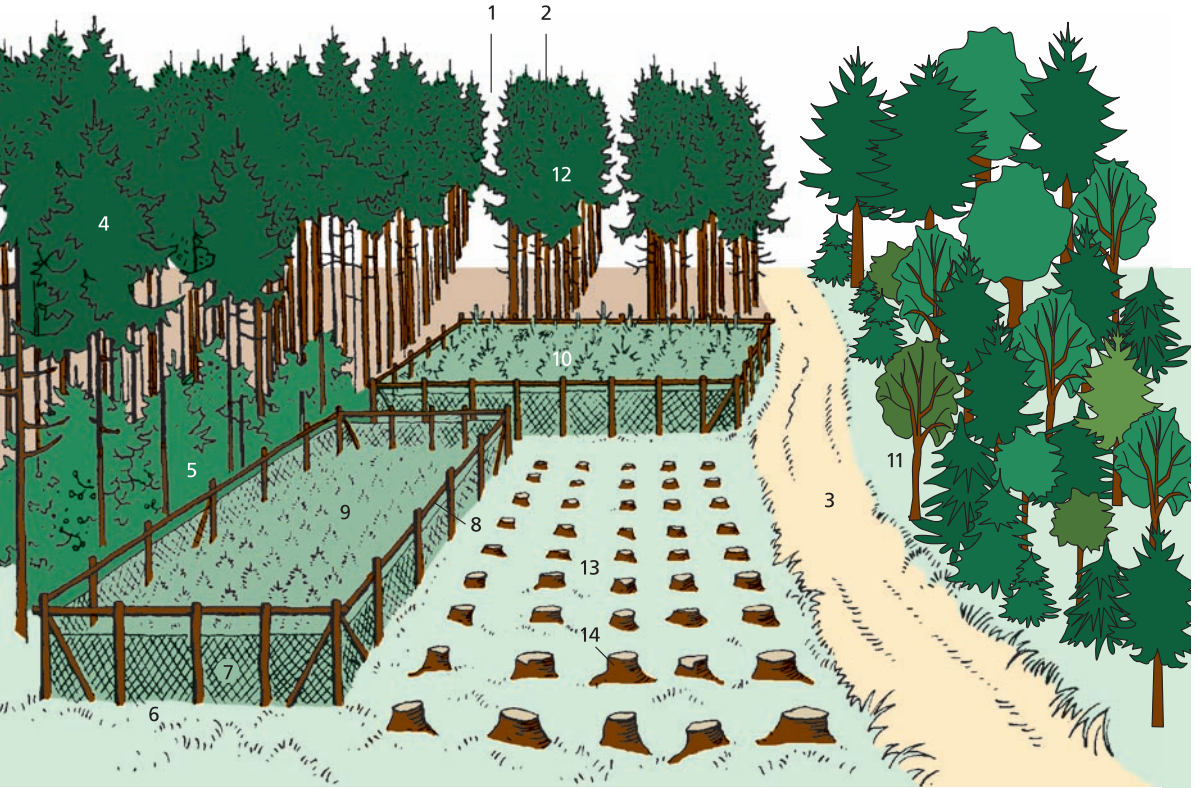
**1–14 der Forst**

(das Holz), ein Wald *m*

- 1 die Schneise (das Gestell)
- 2 das Jagen (die Abteilung)
- 3 der Forstweg, Holzabfuhrweg, ein Waldweg

4–14 die Forstwirtschaft

- 4 der Altbestand (das Altholz, Baumholz)
- 5 das Unterholz (der Unterstand)

6 der Saatkamp, ein Kamp

(der Pflanzgarten, Forstgarten, die Baumschule);
andere Art: der Pflanzkamp

- 7 das Wildgatter (Gatter), ein Maschendrahtzaun *m* (Kulturzaun)
- 8 die Sprunglatte
- 9 die Kultur (die Saat)

10, 11 der Jungbestand

- 10 die Schonung (die Kultur nach beendeter Nachbesserung *f*, Nachpflanzung *f*)
- 11 die Dickung
- 12 das Stangenholz (die Dickung nach der Astreinigung *f*)
- 13 der Kahlschlag (die Schlagfläche, die Blöße)
- 14 der Wurzelstock (Stock, der Stubben, ugs. Baumstumpf)

- 1 die Axt
- 2 die Schneide
- 3 der Stiel
- 4 der Scheitkeil mit Einsatzholz *n* und Ring *m*
- 5 der Spalthammer
- 6 die Sapine (der Sappie, Sappel)
- 7 der Wendehaken
- 8 das Schäleisen
- 9 der Fällheber mit Wendehaken *m*
- 10 der Kluppmessstock mit Reißer *m*
- 11 die Heppe (das *od.* der Gertel), ein Haumesser *n*
- 12 der Revolvernummerierschlägel
- 13 die Motorsäge**
- 14 die Sägekette
- 15 die Sicherheitskettenbremse mit Handschutz *m*
- 16 die Sägeschiene
- 17 die Gashebelsperre
- 18 die Entästungsmaschine**
- 19 die Vorschubwalze
- 20 das Gelenkmesser
- 21 der Hydraulikarm
- 22 der Spitzenabschneider
- 23 die Stammholzentrindung**
- 24 die Vorschubwalze
- 25 der Lochrotor
- 26 das Rotormesser
- 27 der Waldschlepper** (zum Transport *m* von Schicht- und Schwachholz *n* innerhalb des Waldes *m*) (28–31)
- 28 der Ladekran
- 29 der Holzgreifer
- 30 die Laderunge
- 31 die Knicklenkung
- 32 das Rundholzpolter
- 33 die Nummerierung
- 34 der Stammholzschlepper** (der Skidder)
- 35 der Frontschild
- 36 das überschlagfeste Sicherheitsverdeck
- 37 die Knicklenkung
- 38 die Seilwinde
- 39 die Seilführungsrolle
- 40 der Heckschild
- 41 das frei hängende Stammholz
- 42 der Straßentransport von Langholz *n***
- 43 der Zugwagen
- 44 der Ladekran
- 45 die hydraulische Ladestütze
- 46 die Seilwinde
- 47 die Runge
- 48 der Drehschemel
- 49 der Nachläufer

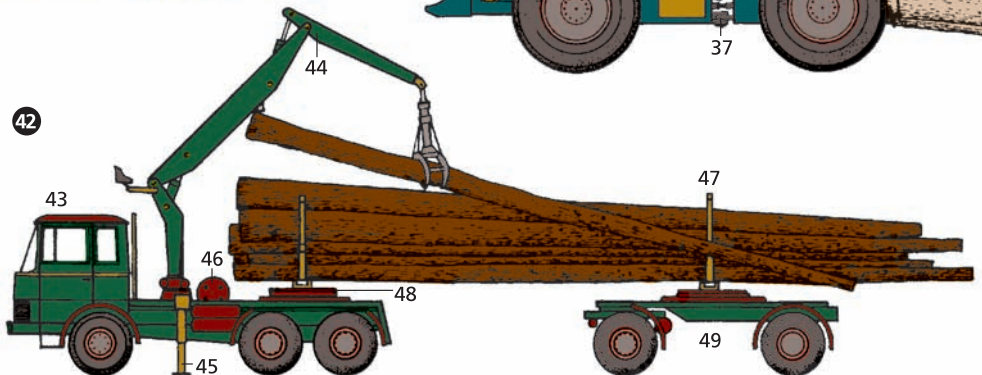
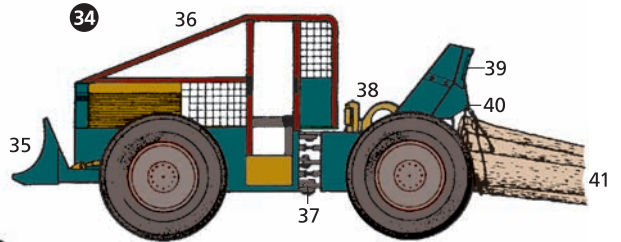
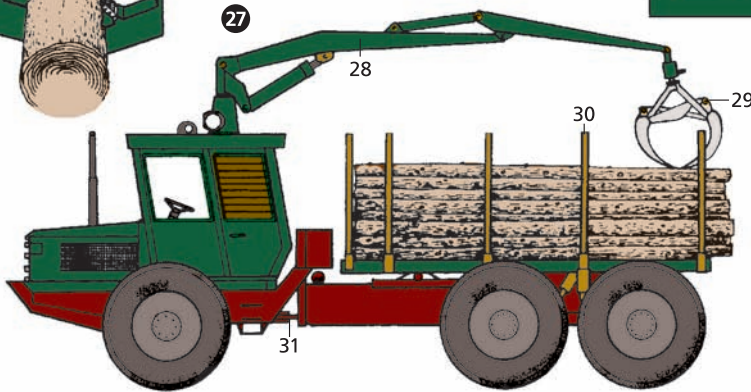
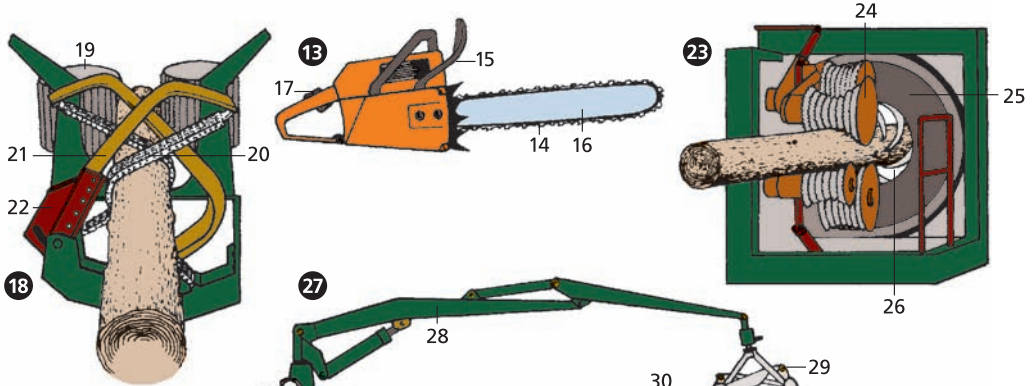
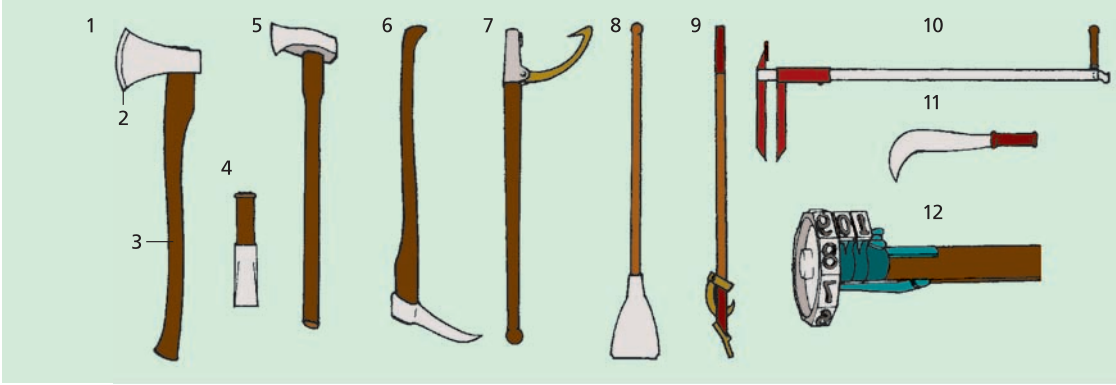

- 1 **das Rotwild** (Edelwild) (2–29)
 2 das Tier (Edeltier, Rot-
 tier, die Hirschkuh),
 ein Schmaltier *od.*
 ein Gelttier; *mehrere:*
 das Kahlwild
 3 der Lecker
 4 der Träger (der Hals)
 5 der Brunfthirsch
- 6 **das Geweih** (7–13)
 7 die Rose
 8 die Augensprosse
 (der Augspross)
 9 die Eissprosse
 (der Eisspross)
 10 die Mittelsprosse
 (der Mittelspross)
 11 die Krone
 12 das Ende (die Sprosse)
 13 die Stange
 14 der Kopf (das Haupt)
 15 das Geäse
 (der Äser, das Maul)
 16 die Tränenrube
 (die Tränenhöhle)
 17 das Licht
 18 der Lauscher
 (der Loser, der Luser)
 19 das Blatt
 20 der Ziemer
 21 der Wedel (die Blume)
 22 der Spiegel
 23 die Keule
 24 der Hinterlauf
 25 das Geäfter (die After-
 klaue, Oberklaue, der
 Heufler, der Oberrücken)
 26 die Schale (die Klaue)
 27 der Vorderlauf
 28 die Flanke
 29 der Kragen (Brunftkragen,
 die Brunftmähne)
- 30 **das Rehwild** (31–43)
 31 der Rehbock (Bock)
 32 das Gehörn (die Krone,
bayr.-österr. das Gewichtl)
 33 die Rose
 34 die Stange mit
 den Perlen*f*
 35 das Ende
 36 der Lauscher
- 37 das Licht
 38 die Ricke (die Geiß,
 Rehgeiß, das Reh),
 ein Schmalreh (Kitzreh)
od. ein Altreh (Geltreh,
 Altricke, Altgeiß)
 39 der Ziemer (Rehziemer)
 40 der Spiegel
 41 die Keule
 42 das Blatt
 43 das Kitz; *männl.* Bockkitz,
weibl. Rehkitz
- 44 **das Damwild**
 45 der Damhirsch (der Dam-
 bock), ein Schaufler *m;*
weibl. das Damtier
 46 die Schaufel
- 47 **der Rotfuchs;**
männl. Rüde,
weibl. die Fähe (Fähin),
das Jungtier: der Welp
 48 die Seher *m*
 49 das Gehör
 50 der Fang (das Maul)
 51 die Pranten*f*
 (die Branten, die Branken)
 52 die Lunte
 (die Standarte, die Rute)
- 53 **der Dachs;**
männl. Dachsbär,
weibl. die Dächsin
 54 der Pürzel (der Bürzel,
 der Schwanz, die Rute)
 55 die Pranten*f* (die Branten,
 die Branken)
- 56 **das Schwarzwild;**
männl. der Keiler
 (das Wildschwein), *weibl.*
 die Bache (die Wildsau),
das Jungtier: der Frischling
 die Federn*f* (der Kamm)
 57
 58 das Gebrech
 (das Gebräch, der Rüssel)
 59 der untere Hauzahn
 (der Hauer); *beide unteren*
Hauzähne m: das Gewaff,
(bei der Bache:
 die Haken *m);*
beide oberen Hauzähne m:
 die Haderer *m*
- 60 der Schild (bes. dicke
 Haut *f* auf dem Blatt *n*)
 61 die Schwarte (die Haut)
 62 das Geäfter
 63 der Pürzel
 (der Bürzel, der Schmö-
 rkel, das Federlein)
- 64 **der Hase** (Feldhase)
 (65–69); *männl.* Ramm-
 ler,
weibl. Setzhase
 (die Häsin)
 65 der Seher (das Auge)
 66 der Löffel
 67 die Blume
 68 der Hinterlauf
 (der Sprung)
 69 der Vorderlauf
 70 das Kaninchen
 71 der Birkhahn (Spielhahn)
 72 der Schwanz
 (das Spiel, der Stoß,
 die Leier, die Schere)
 73 die Sichelfedern*f*
 74 das Haselhuhn
 75 das Rebhuhn
 76 das Schild
- 77 **der Auerhahn**
 (Urhahn, der große Hahn)
 78 der Federbart
 (Kehlbart, Bart)
 79 der Spiegel
 80 der Schwanz
 (der Stoß, der Fächer,
 das Ruder, die Schaufel)
 81 der Fittich (die Schwinge)
- 82 **der Edelfasan** (Jagdhasen),
 ein Fasan (83–87);
männl. Fasanenhahn,
weibl. Fasanenhenne
 83 das Federrohr (das Horn)
 84 der Fittich
 (das Schild)
 85 der Schwanz
 (der Stoß, das Spiel)
 86 das Bein (der Ständer)
 87 der Sporn
 88 die Schnepfe
 (Waldschnepfe)
 89 der Stecher (der Schnabel)

- 1–61 das Angeln**
(die Angelfischerei)
- 1–10 das Grundangeln**
- 1 das Angeln vom Ufer
 - 2 der Rutenhalter
 - 3 die Köderbox
 - 4 der Fischkorb
 - 5 der Karpfenansitz vom Boot *n* aus
 - 6 das Ruderboot (Fischerboot)
 - 7 der Setzkescher
 - 8 die Köderfischsenke
 - 9 die Stake
 - 10 das Wurfnetz
- 11–60 Angelgeräte *n***
- 11 die Anglerzange
 - 12 das Filiermesser
 - 13 das Fischmesser
 - 14 die Ködernadel
- 15–20 Posen *f***
- 15 die Laufpose
 - 16 die Kunststoffpose
 - 17 die Federkielpose
 - 18 der Schaumstoffschwimmer
 - 19 die ovale Wasserkugel
 - 20 die Knicklichtpose
- 21–28 Ruten *f***
- 21 die Steckrute
 - 22 der Naturkorkgriff
 - 23 der Laufring
 - 24 der Spitzenring
 - 25 die Teleskoprute
 - 26 das Rutenteil
 - 27 das umwickelte Handteil
 - 28 die unberingte Stipprute
- 29–34 Rollen *f***
- 29 die Multirolle
 - 30 die Schnurführung
 - 31 die Stationärrolle
 - 32 der Schnurfangbügel
 - 33 die Angelschnur
 - 34 die Wurfkontrolle mit dem Zeigefinger *m*
- 35–48 Köder *m***
- 35 die Fliege
 - 36 die Nympe
 - 37 der Regenwurmköder
 - 38 der Heuschreckenköder
 - 39 der einteilige Wobbler
 - 40 der zweiteilige Langwobbler
 - 41 der Kugelwobbler
 - 42 der Pilker
 - 43 der Blinker (der Löffel)
 - 44 der Spinner
 - 45 der Spinner mit verstecktem Haken *m*
 - 46 der Zocker
 - 47 der Wirbel
 - 48 das Vorfach
- 49–55 Haken *m***
- 49 der Angelhaken
 - 50 die Hakenspitze mit Widerhaken *m*
 - 51 der Hakenbogen
 - 52 das Plättchen (das Öhr)
 - 53 der offene Doppelhaken
 - 54 der Limerick
 - 55 der geschlossene Drilling
- 56–59 Bleigewichte *n***
- 56 die Bleiolive
 - 57 die Bleikugeln *f*
 - 58 das Birnenblei
 - 59 das Grundsucherblei
 - 60 das Schockernetz
 - 61 der Fischpass

1

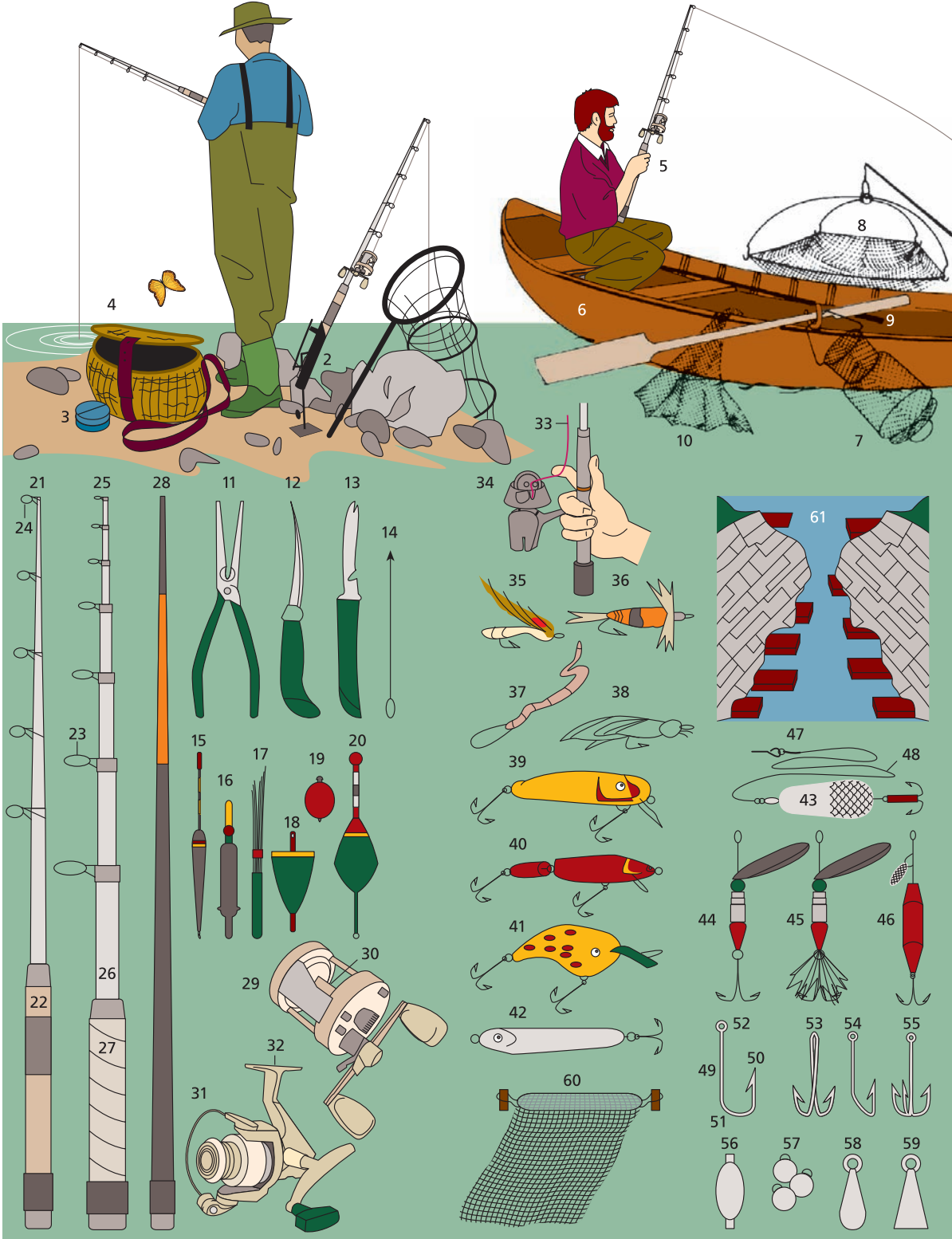

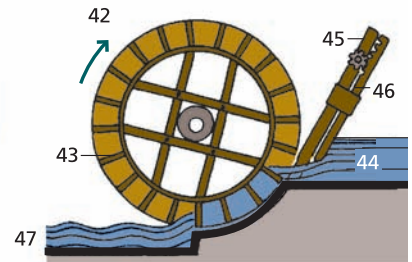
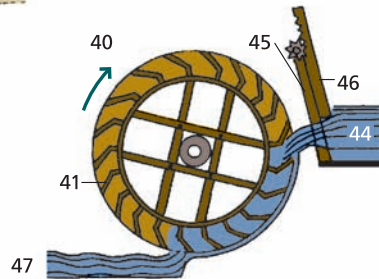
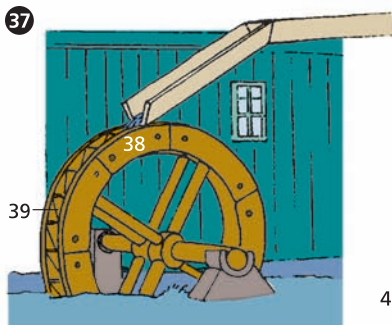
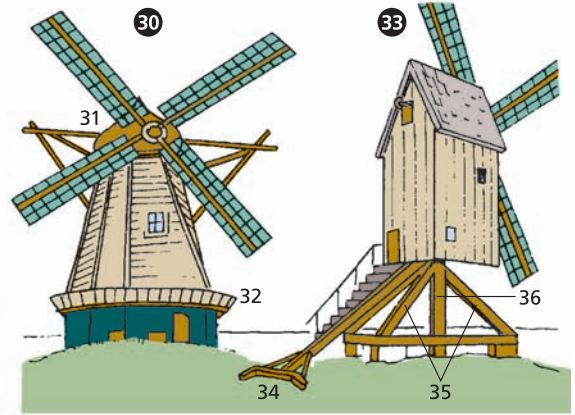
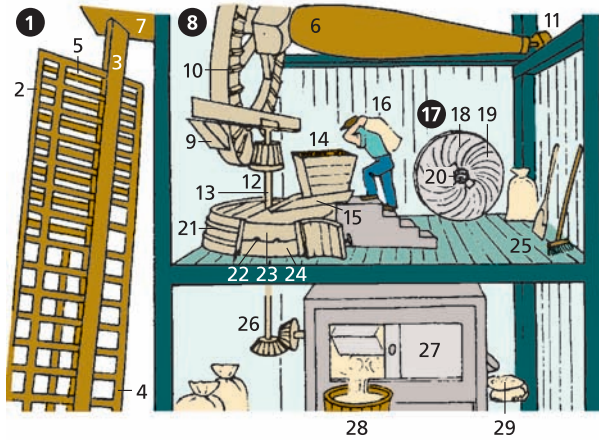

- 1 die Windmühle (2–36)
- 2 der Windmühlenflügel
- 3 die Windrute
- 4 die Saumlatte
- 5 die Windtür
- 6 die Flügelwelle (Radwelle)
- 7 der Flügelkopf
- 8 das Kammrad (9, 10)
- 9 die Radbremse
- 10 der Holzzahn
- 11 das Stützlager
- 12 das Windmühlengertriebe (der Trilling)
- 13 das Mühleisen
- 14 die Gosse
- 15 der Rüttelschuh
- 16 der Müller

- 17 der Mühlstein (18–21)
- 18 der Hauschlag (die Luftfurche)
- 19 die Sprengschärfe (die Mahlfurche)
- 20 das Mühlsteinauge
- 21 die Bütte (das Mahlsteingehäuse)
- 22 der Mahlgang
- 23 der Läuferstein (Oberstein)
- 24 der Bodenstein
- 25 die Holzschaufel
- 26 das Kegelradgetriebe
- 27 der Rundsichter
- 28 der Holzbottich
- 29 das Mehl
- 30 die Holländermühle
- 31 die drehbare Windmühlenhaube
- 32 die Galerie

- 33 die Bockmühle (Bockwindmühle)
- 34 der Stert
- 35 das Bockgerüst
- 36 der Königsbaum
- 37 die Wassermühle
- 38 das oberflächliche Mühlrad
- 39 die Schaufelkammer (die Zelle)
- 40 das mittelschlächliche Mühlrad
- 41 die gekrümmte Schaufel
- 42 das unterschlächliche Mühlrad
- 43 die gerade Schaufel
- 44 das Gerinne
- 45 das Mühlwehr
- 46 der Wasserüberfall
- 47 der Mühlbach (der Mühlgraben)

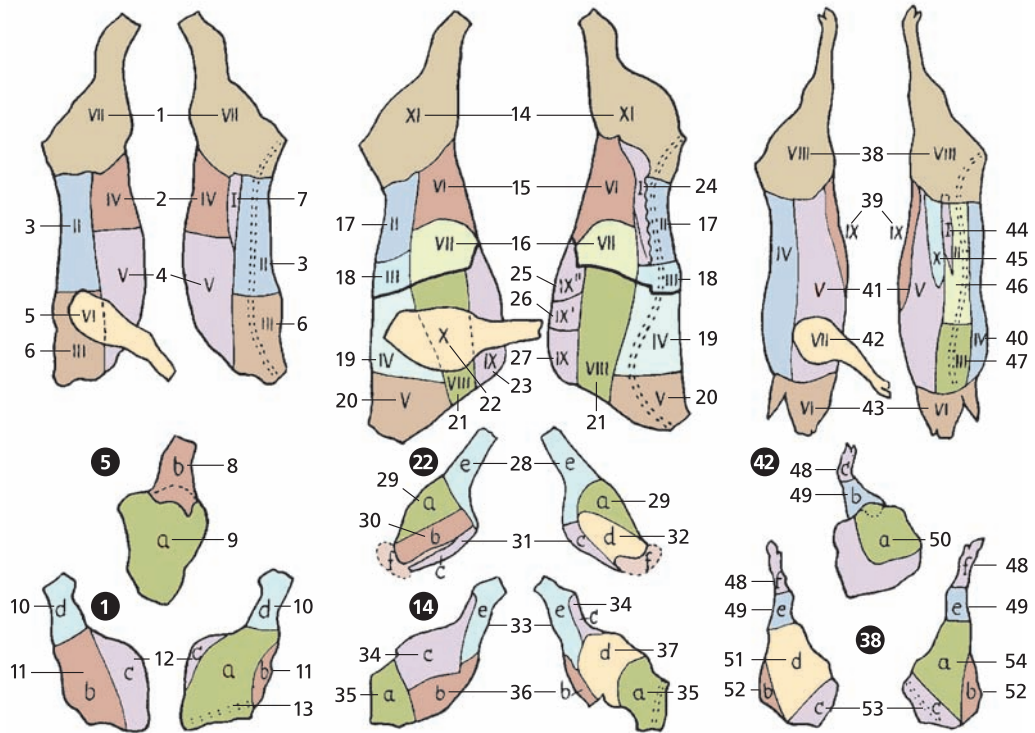

1–13 das Kalb

- 1 die Keule mit Hinterhachse *f***
(südd. Hinterhaxe *f*)
(10–13)
- 2** der Bauch
- 3** das Kotelett
(Kalbskotelett)
- 4** die Brust (Kalbsbrust)
- 5 der Bug mit Vorderhachse *f***
(südd. Vorderhaxe *f*) (8–9)
- 6** der Hals
- 7** das Filet (Kalbsfilet)
- 8** die Vorderhachse
(südd. Vorderhaxe)
- 9** der Bug
- 10** die Hinterhachse
(südd. Hinterhaxe)
- 11** das Nussstück
- 12** das Frikandeau
- 13** die Oberschale

14–37 das Rind

- 14 die Keule mit Hinterhesse *f***
(33–37)
- 15, 16** die Lappen *m*
- 15** die Fleischdünnung
- 16** die Knochendünnung
- 17** das Roastbeef
- 18** die Hochrippe
- 19** die Fehlrippe
- 20** der Kamm (Rinderkamm)
- 21** die Spannrippe
- 22 der Bug mit Vorderhesse *f***
(28–32)
- 23** die Brust (Rinderbrust)
- 24** das Filet (Rinderfilet)
- 25** die Nachbrust
- 26** die Mittelbrust
- 27** das Brustbein
- 28** die Vorderhesse
- 29** das dicke Bugstück
- 30** das Schaufelstück
- 31** das falsche Filet
- 32** der Schaufeldeckel
- 33** die Hinterhesse
- 34** das Schwanzstück
- 35** die Blume
- 36** die Kugel
- 37** die Oberschale

38–54 das Schwein

- 38 der Schinken mit Eisbein *n* und Spitzbein *n***
(48, 49, 51–54)
- 39** die Wamme
- 40** der Rückenspeck
- 41** der Bauch
- 42 der Bug mit Eisbein *n* und Spitzbein *n*** (48–50)
- 43** der Kopf (Schweinskopf)
- 44** das Filet (Schweinefilet)
- 45** der Flomen (der Flom)
- 46** das Kotelett
(Schweinekotelett)
- 47** der Kamm
(Schweinekamm)
- 48** das Spitzbein
- 49** das Eisbein
- 50** das dicke Stück
- 51** das Schinkenstück
- 52** das Nussstück
- 53** der Schinkenspeck
- 54** die Oberschale

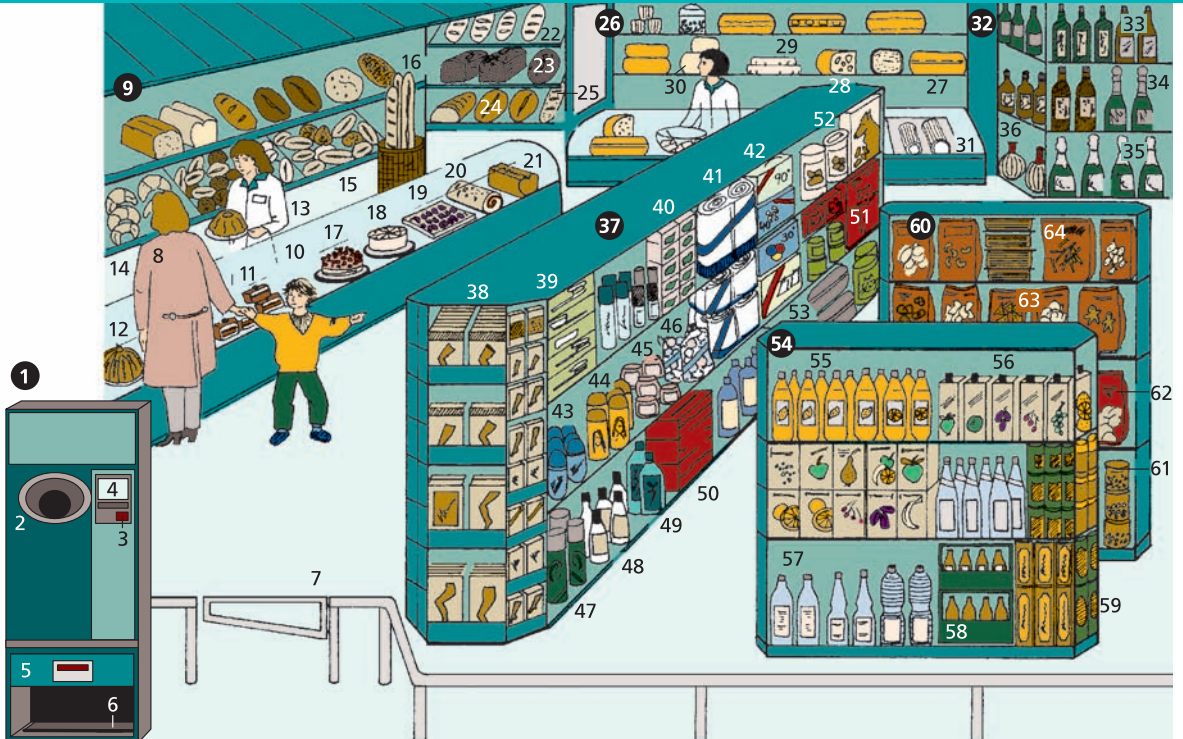

1–113 **der Supermarkt**, ein Selbstbedienungsgeschäft *n* für Lebensmittel *n* u. a.

- 1 **der Leergutautomat**, ein Automat zur Rücknahme f leerer Pfandflaschen *f*
 2 die Flascheneingabe (der Flascheneinschub)
 3 die Taste zum Ausdrucken des Pfandbeleges *m* (Bons *m*)
 4 das Display zur Anzeige *f* der Anzahl *f* der zurückgegebenen Flaschen *f*
 5 die Flaschenkisteneingabe (der Flaschenkisteneinschub)
 6 das Transportband
 7 der Eingang zum Verkaufsraum *m*
 8 die Kundin
 9 **die Backwarenabteilung** (Brotabteilung, Konditoreiabteilung)
 10 die Backwarenvitrine

- 11 die Sahnetörtchen *n*
 12 der Napfkuchen
 13 die Verkäuferin
 14 die Hörnchen *n* (die Croissants *n*)
 15 die Brötchen *n*
 16 das Stangenweißbrot (die *od.* das Baguette)
 17 die Fruchttorte
 18 die Sahnetorte
 19 der Blechkuchen (Plattenkuchen)
 20 die Biskuitrolle
 21 der Kastenkuchen
 22 das Weißbrot
 23 das Schwarzbrot
 24 das Mischbrot
 25 das Zwiebelbrot

- 26 **die Käseabteilung**
 27 der Käselaiab
 28 der Emmentaler
 29 der Briekäse (die Brietorte)
 30 der Edamer
 31 der Ziegenkäse

32 **das Weinregal**

- 33 der Wein (Weißwein, Rotwein, Roséwein)
 34 der Sekt
 35 der Champagner
 36 der Chianti

37 **die Drogerieabteilung**

- 38 die Strümpfe *m*
 39 die Zahnpasta (Zahncreme)
 40 die Seife
 41 die Küchenrolle
 42 das Waschmittel
 43 das Duschgel
 44 das Haarshampoo
 45 die Creme (Krem, Kreme)
 46 die Wattebällchen *n* (Wattebäuschchen *n*)
 47 das Haarspray
 48 die Körperlotion
 49 der Badezusatz
 50 die Kosmetiktücher *n*
 51 das Katzenfutter
 52 die Hundekuchen *m*
 53 die Packung Katzenstreu *f*



- 54 **das Getränkeregale**
 55 die Limonade
 56 die Packung Fruchtsaft *m*
 57 das Mineralwasser
 58 der Kasten Bier *n*
 59 das Dosenbier
- 60 **das Regal mit Knabbereien** *f* (61–64)
 61 die Erdnüsse *f*
 62 die Kartoffelchips *m*
 63 die Käsekräcker *m*
 64 die Salzstangen *f*
 65 der Einkaufswagen
- 66 **die Tiefkühltruhe**
 67 die Poularde
 68 das Suppenhuhn
 69 der Putenschenkel
 70 die Tiefkühlgerichte *n*
- 71 **die Frischfleischabteilung** (72–74)
 72 der Schinken (Knochenschinken, Kochschinken, der geräucherte Schinken, Lachsschinken)

- 73 das Frischfleisch (*hier: Steak n*)
 74 die Wurst (*Sorten: Salami f, Rotwurst f, Fleischwurst f*)
 75 die Gewürze *n*
- 76 **die Obst- und Gemüseabteilung** (77–87)
 77 die Obst- und Gemüsewaage
 78 die Plastiktüten *f*
 79 der Blumenkohl
 80 die Tomaten *f*
 81 die Salatgurken *f*
 82 die Melonen *f*
 83 die Birnen *f*
 84 die Ananas
 85 die Bananen *f*
 86 die Äpfel *m*
 87 die Weintrauben *f*
 88 das Mehl
 89 der Zucker
 90 das Müsli
 91 die Konserven *f*
 92 die Nudeln *f*
 93 das Speiseöl

- 94 der Tee
 95 der Kaffee
 96 der Instantkaffee
- 97 **das Milchprodukteregale**
 98 die H-Milch
 99 der *od.* das Joghurt
 100 die Sahne
 101 die Margarine
 102 die Frischmilch
 103 die Eierpackung
 104 die Butter
 105 der Camembert
- 106 **der Kassenbereich**
 107 der Substitut
 108 die Registrierkasse
 109 der Scanner (das Einlesegerät für den Strichcode *m*)
 110 der Strichcode
 111 die KassiererIn
 112 der Warentrennstab
 113 die Absperrung (die Barriere)

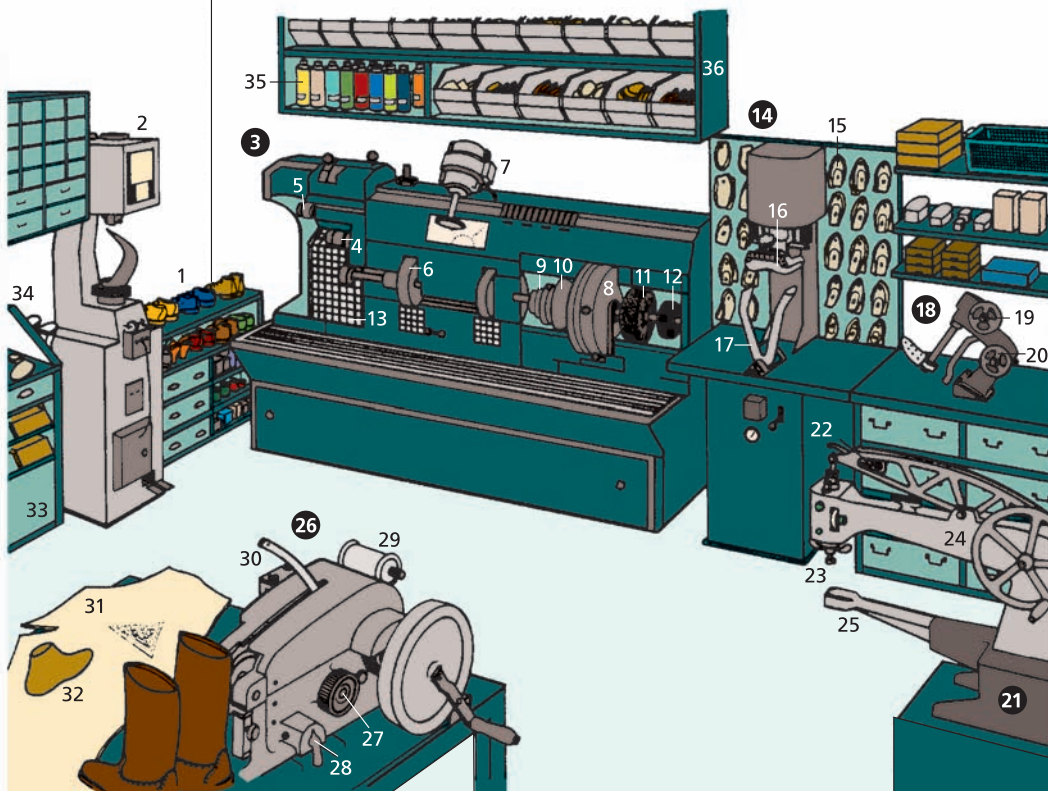

1–68 die Schuhmacherwerkstatt
(Schusterwerkstatt)

- 1 die fertigen (reparierten) Schuhe *m*
2 die Durchnähmaschine

3 die Ausputzmaschine

- 4 der Absatzfräser
5 die Wechselfräser *m*
6 die Schleifscheibe
7 der Bimskreisel
8 der Antrieb
9 der Schnittdrucker
10 die Schwabbelnscheibe
11 die Polierbürste
12 die Rosshaarbürste
13 die Absaugung

14 die automatische Sohlenpresse

- 15 die Pressplatte
16 das Presskissen
17 die Andruckbügel *m*

18 der Ausweitapparat

- 19 die Verstellvorrichtung für Weite *f*
20 die Verstellvorrichtung für Länge *f*

21 die Nähmaschine

- 22 die Stärkeverstellung
23 der Fuß
24 das Schwungrad
25 der Langarm

26 die Doppelmaschine
(27–30)

- 27 der Fußanheber
28 die Vorschubeinstellung
29 die Fadenrolle
30 der Fadenführer
31 das Sohlenleder
32 der Leisten
33 der Arbeitstisch
34 der Eisenleisten
35 die Farbsprühdose
36 das Materialregal

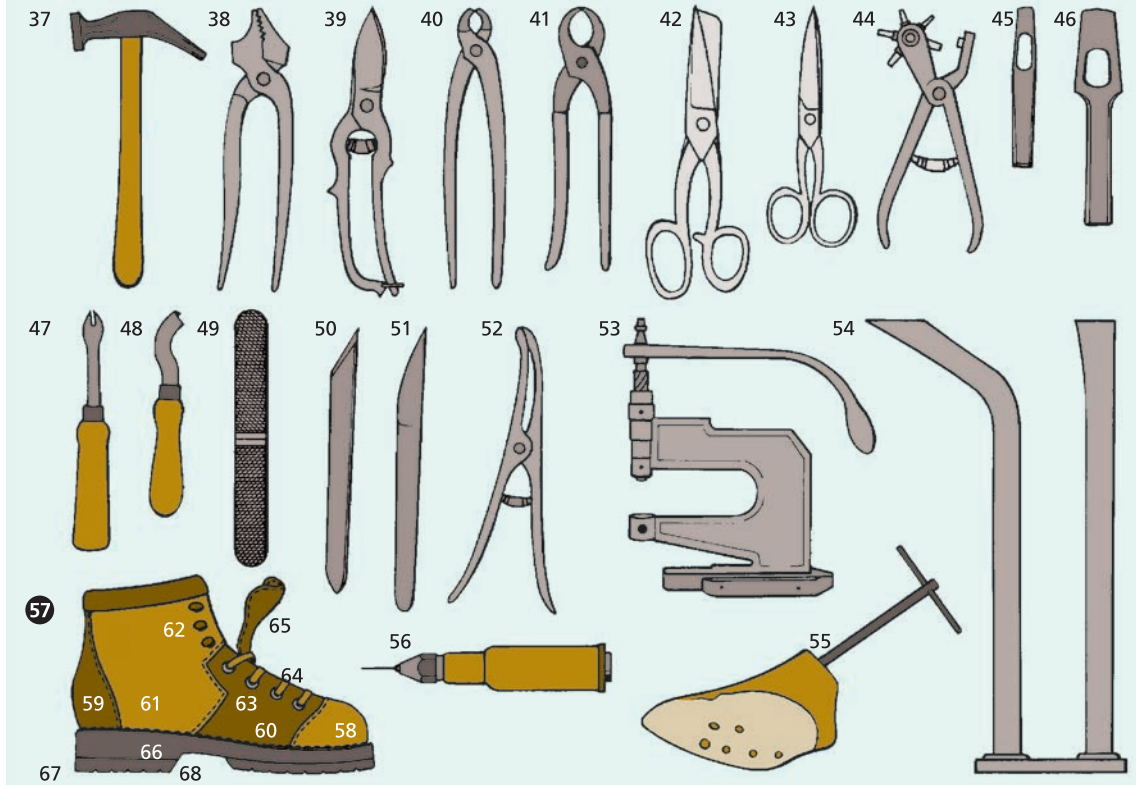
**37–56 das Schuhmacherwerkzeug**

(Schusterwerkzeug)

37 der Schuhmacherhammer

(Schusterhammer)

38 die Falzzange**39** die Bodenlederschere**40** die kleine Beißzange**41** die große Beißzange**42** die Oberlederschere**43** die Fadenschere**44** die Revolverlochzange**45** das Locheisen**46** das Henkellocheisen**47** der Stiftenzieher**48** das Randmesser**49** die Schuhmacherraspel**50** das Schuhmachermesser

(Schustermesser)

51 das Schärfmesser**52** die Kappenheberzange**53** die Ösen-, Haken- und

Druckknopfsetz-

maschine

54 der Arbeitsständer

(der Eisenfuß)

55 der Weitfixleisten**56** das Nagelheft**57 der Stiefel****58** die Vorderkappe**59** die Hinterkappe**60** das Vorderblatt**61** das Seitenteil

(das Quartier)

62 der Haken**63** die Öse**64** das Schnürband

(der Schnürsenkel)

65 die Zunge**66** die Sohle**67** der Absatz**68** das Gelenk

- 1 die Steppnaht
- 2 der Kettenstich
- 3 der Zierstich
- 4 der Stielstich
- 5 der Kreuzstich
- 6 der Langettenstich
- 7 der Zopfstich
- 8 der Schnurstich
- 9 der Hexenstich
- 10 die Plattsticharbeit
(Plattsticharbeit,
Flachsticharbeit,
Flachstickarbeit)
- 11 die Lochstickerei
- 12 der Lochstecher
- 13 der Knötchenstich
(Knotenstich)
- 14 die Durchbrucharbeit
(der Hohlsaum)
- 15 **die Tüllarbeit**
(die Tüllspitze) (16 u. 17)
- 16 der Tüllgrund
- 17 der Durchzug
- 18 die Klöppelspitze;
Arten: Valenciennes-
spitzen, Brüsseler Spitzen
- 19 **die Schiffchenarbeit**
(Frivolitätenarbeit,
Okkiarbeit, Occhi-
arbeit) (20)
- 20 das Schiffchen
- 21 die Knüpfarbeit
(das Makramee)
- 22 **die Filetarbeit**
(die Netzarbeit,
das Filament) (23–26)
- 23 die Filetschlinge
(der Filetknoten)
- 24 der Filetfaden
- 25 der Filetstab
- 26 die Filetnadel (Netznadel,
Filiernadel *f*)
- 27 die Ajourarbeit
(Durchbrucharbeit)
- 28 **die Gabelhäkelei**
(Gimpenhäkelei) (29)
- 29 die Häkelgabel
- 30 die Nadelspitzen *f*
(Nähspitzen, die Spitze-
narbeit); *Arten:* Reticella-
spitzen, Venezianer-
spitzen, Alenéonspitzen;
ähnl. mit Metallfaden *m:*
die Filigranarbeit
- 31 die Bändchenstickerei
(die Bändchenarbeit)
- 32 **die Stricknadeln *f***
(33–35)
- 33 die Spitze
- 34 der Schaft
- 35 der Kopf
- 36 die Rundstricknadel
- 37 die Häkelnadel
- 38 der Haken
- 39 die Nähnadel
- 40 das Nadelöhr

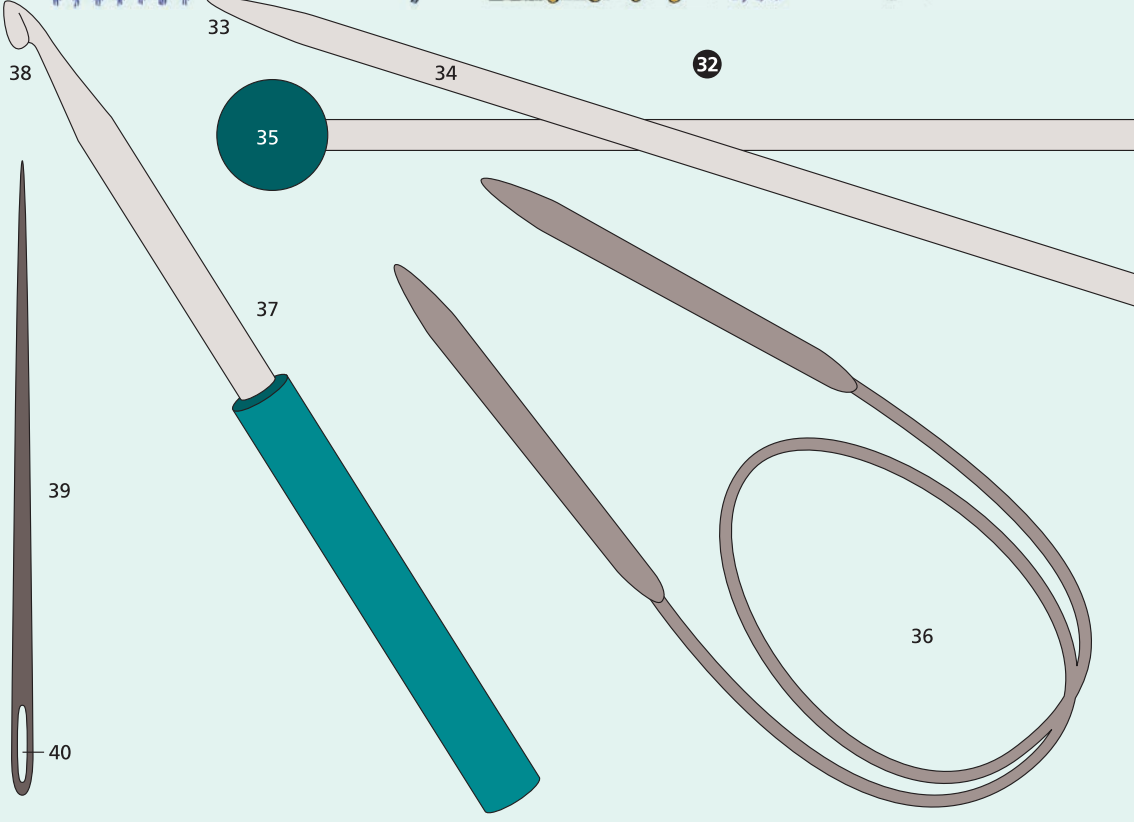
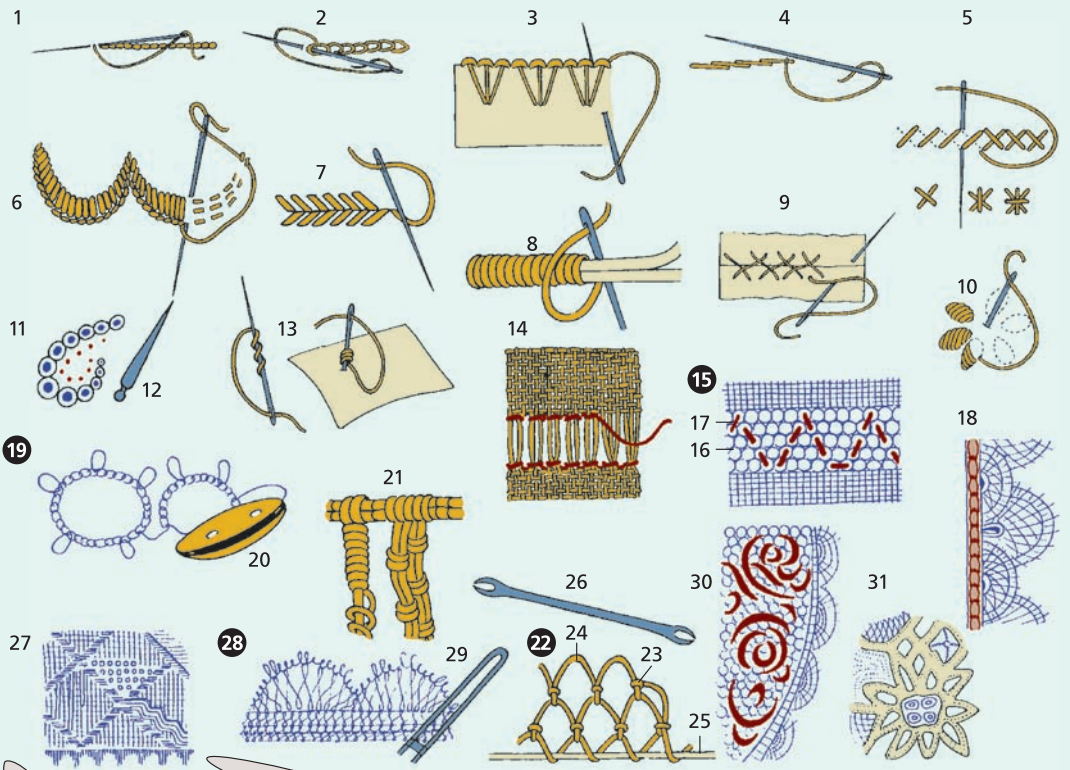

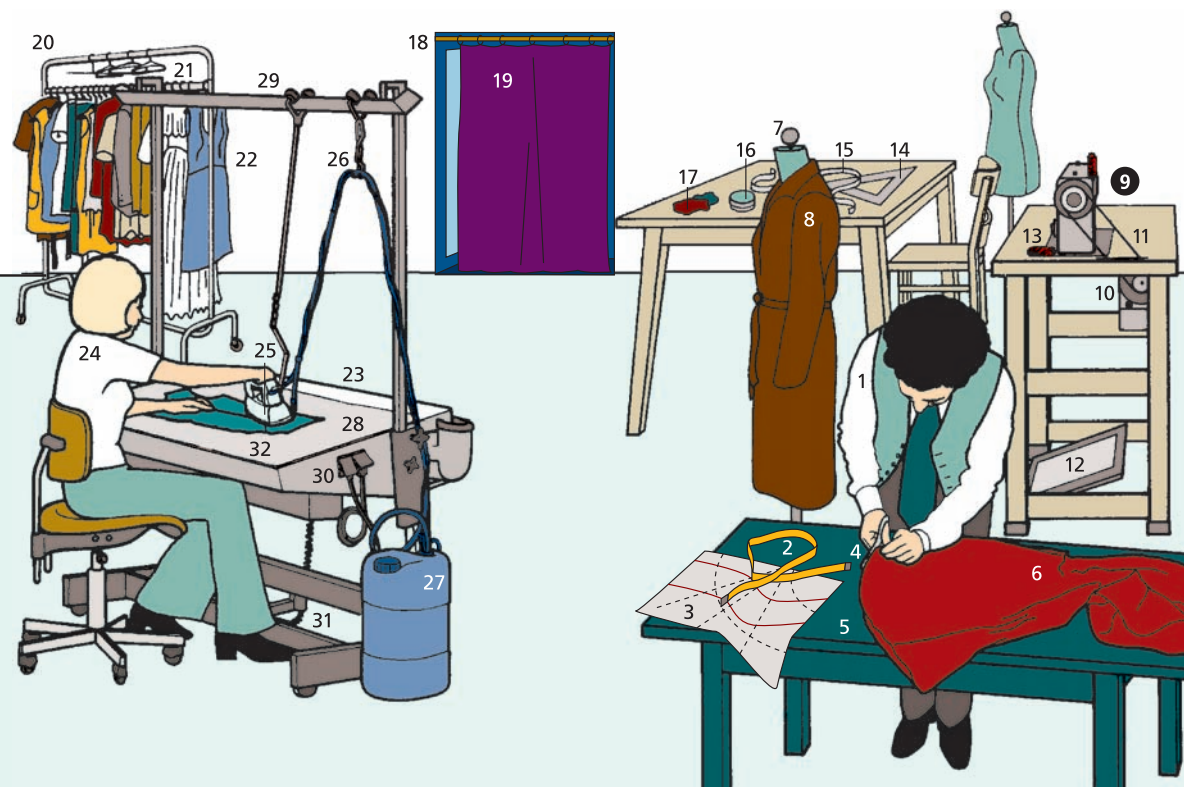

1–32 die Damenschneiderei
(das Modeatelier)

- 1 der Damenschneider
- 2 das Maßband (das Bandmaß), ein Metermaß *n*
- 3 das Schnittmuster
- 4 die Zuschneideschere
- 5 der Zuschnidetisch
- 6 das Modellkleid
- 7 die Schneiderpuppe (die Schneiderbüste)
- 8 der Modellmantel

9 die Schneider-
nähmaschine (10–13)

- 10 der Antriebsmotor
- 11 der Treibriemen
- 12 die Fußplatte
- 13 das Nähmaschinengarn (die Garnrolle)
- 14 der Schneiderwinkel
- 15 das Nahtband (Kantenband, Eggenband)
- 16 die Knopfschachtel
- 17 der Stoffrest
- 18 die Umkleidekabine
- 19 der Vorhang
- 20 der fahrbare Kleiderständer
- 21 die Kleiderbügel *m*
- 22 die Auftragsarbeiten *f* (die geschneiderten Kleidungsstücke *n*)

- 23 der Flächenbügeltisch
- 24 die Büglerin
- 25 das Dampfbügeleisen
- 26 die Wasserzuleitung
- 27 der Wassertank
- 28 die neigbare Bügelfläche
- 29 die Büglerschwebe
- 30 die Saugwanne für die Dampfabsaugung
- 31 die Fußschalttaste für die Absaugung
- 32 der aufgebügelte Vliesstoff

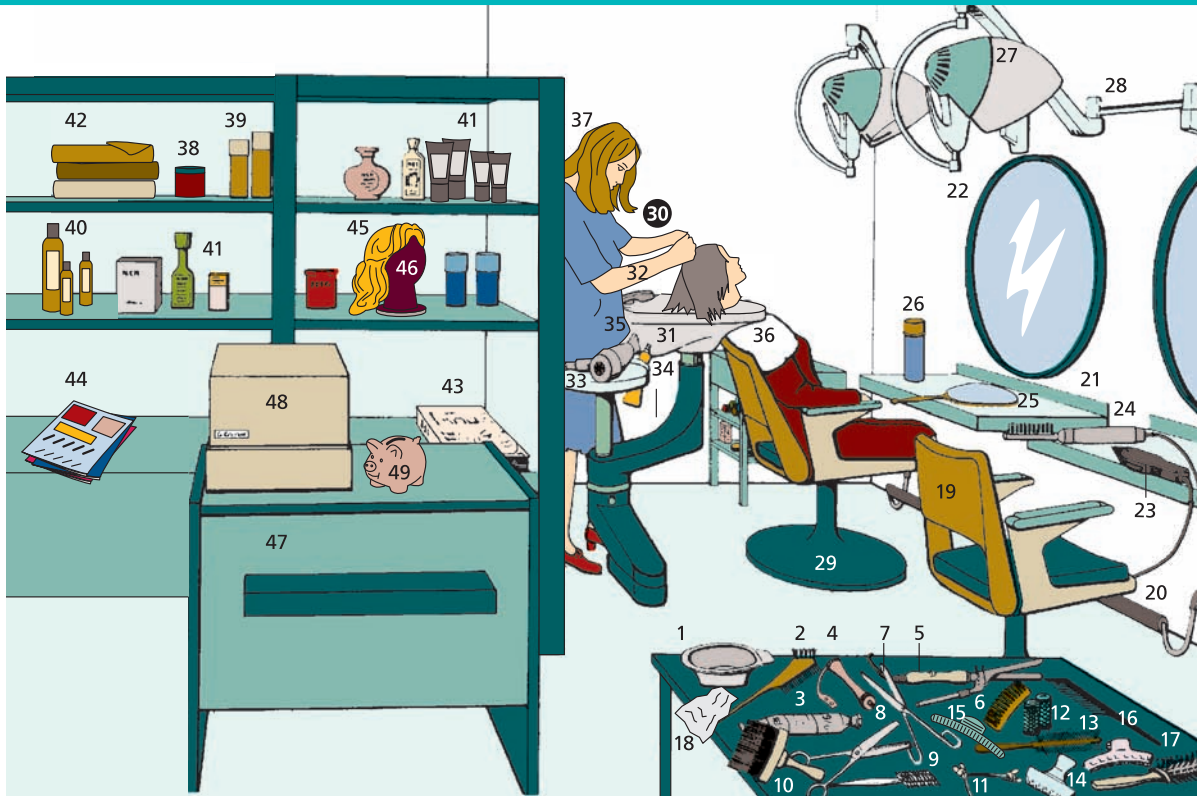

1–49 der Damenfriseur
(der Damensalon)

1–18 Frisierutensilien *n*

- 1 die Färbeschale
- 2 der Färbepinsel mit Kamm *m*
- 3 die Tube mit Haarfarbe *f*
- 4 der Dauerwellwickler (Kaltwellwickler)
- 5 die Brennschere (Lockenschere, Lockenbrennschere)
- 6 der Einsteckkamm
- 7 die Haarschneideschere
- 8 die Effilierschere
- 9 das Effiliermesser
- 10 der Nackenpinsel (der Nackenwedel)
- 11 der Haarklipp
- 12 der Lockenwickler (der Lockenwickel)
- 13 die Lockwellbürste (Rundbürste, Föhnwellrundbürste)

- 14 die Lockenklammer (Abteilkammer)
- 15 die Wasserwellklammer
- 16 der Stilkamm
- 17 die Stylingbürste (Tunnelbürste, Pneumatikbürste, halbrunde Bürste, Stilhaarbürste, Fischgrätbürste, Skelettbürste)
- 18 die Alufolien *f* zum Färben der Strähnen *f*
- 19 der verstellbare Frisierstuhl
- 20 die Fußstütze
- 21 der Frisiertisch
- 22 der Frisierspiegel
- 23 die Haarschneidemaschine
- 24 der Föhnkamm
- 25 der Handspiegel
- 26 das Haarspray (das Haarfixativ)
- 27 die Trockenhaube, eine Schwenkarmhaube *f*
- 28 der Haubenschwenkarm
- 29 der Tellerfuß

- 30 **die Waschanlage** (31 u. 32)
- 31 das Haarwaschbecken
- 32 die Handbrause
- 33 die Ablagefläche
- 34 die Shampooflasche
- 35 der Föhn
- 36 der Frisierumhang
- 37 die Friseurin
- 38 das Haarwachs
- 39 die Föhnlotion
- 40 der Schaumfestiger
- 41 die Haarpflegemittel *n* (Haarpflegeprodukte *n*)
- 42 die Handtücher *n*
- 43 das Frisurenbuch
- 44 die Tafeln mit den Farbmustern *n* für die Haarfärbung
- 45 die Perücke (die Zweitfrisur)
- 46 der Perückenständer (Perückenkopf)
- 47 der Kassentisch
- 48 die Registrierkasse
- 49 das Sparschwein für das Trinkgeld *n*

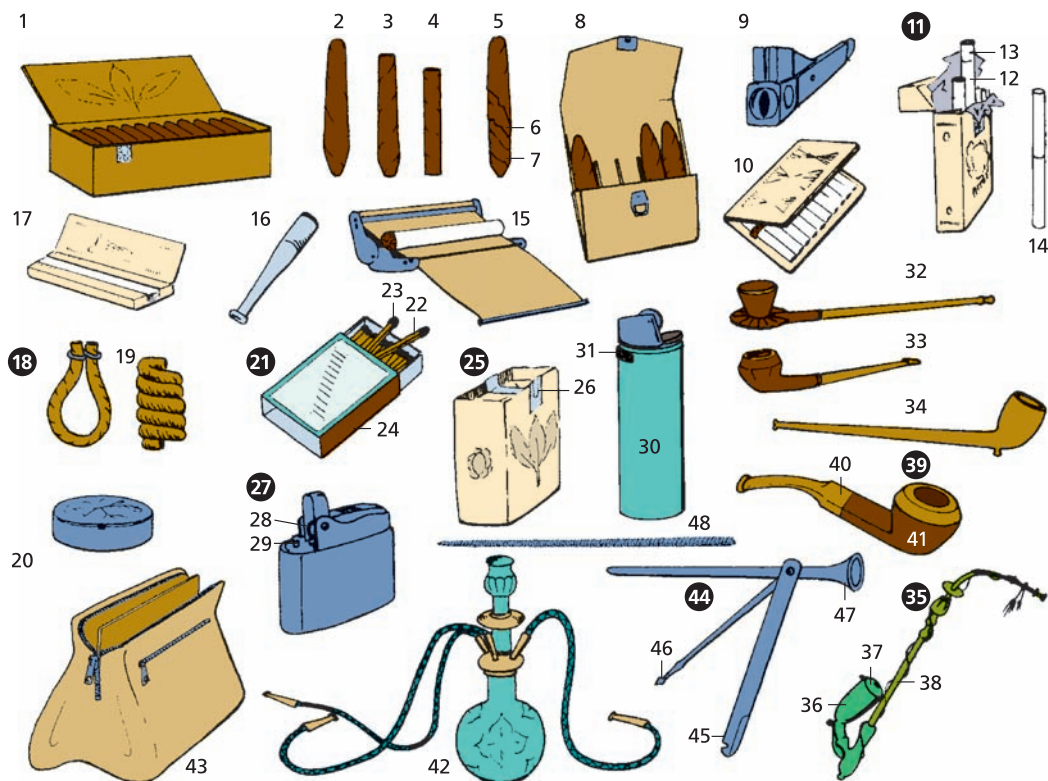

- | | | |
|--|--|---|
| 1 die Zigarrenkiste | 18 der Rollentabak | 31 die Flammenregulierung |
| 2 die Zigarre; <i>Arten:</i> Havanna, Brasil, Sumatra | 19 der Kautabak; <i>ein Stück:</i> der Priem | 32 der Tschibuk |
| 3 das (der, ugs. die) Zigarillo | 20 die Schnupftabaksdose | 33 die kurze Pfeife |
| 4 der Stumpfen | 21 die Streichholzschachtel (Zündholzschachtel) | 34 die Tonpfeife |
| 5 das Deckblatt | 22 das Streichholz (das Zündholz) | 35 die lange Pfeife |
| 6 das Umblatt | 23 der Schwefelkopf (der Zündkopf) | 36 der Pfeifenkopf |
| 7 die Einlage | 24 die Reibfläche | 37 der Pfeifendeckel |
| 8 das Zigarrenetui | 25 das Paket (Päckchen) Ta- bak <i>m</i> ; <i>Arten:</i> Feinschnitt, Krüllschnitt, Navy-Cut | 38 das Pfeifenrohr |
| 9 der Zigarrenabschneider | 26 die Banderole (Steuerban- derole, die Steuermarke) | 39 die Bruyèrepfeife (40 u. 41) |
| 10 das Zigarettenetui | 27 das Benzinfeuerzeug (28 u. 29) | 40 das Pfeifenmundstück |
| 11 die Zigarettenschachtel (12 u. 13) | 28 der Feuerstein | 41 die (sandgestrahlte oder polierte) Bruyère- maserung |
| 12 die Zigarette, eine Filterzigarette | 29 der Docht | 42 die (das) Nargileh, eine Wasserpfeife <i>f</i> |
| 13 das Mundstück | 30 das Gasfeuerzeug, ein Einwegfeuerzeug (Wegwerfffeuerzeug) | 43 der Tabaksbeutel |
| 14 die Papirossa | | 44 das Raucherbesteck (Pfeifenbesteck) |
| 15 die Zigarettenmaschine, ein Zigarettenwickler <i>m</i> | | 45 der Auskratzer |
| 16 die Zigarettenspitze | | 46 der Pfeifenreiniger |
| 17 das Zigarettenpapier- heftchen | | 47 der Stopfer |
| | | 48 der Pfeifenreinigungs- draht |

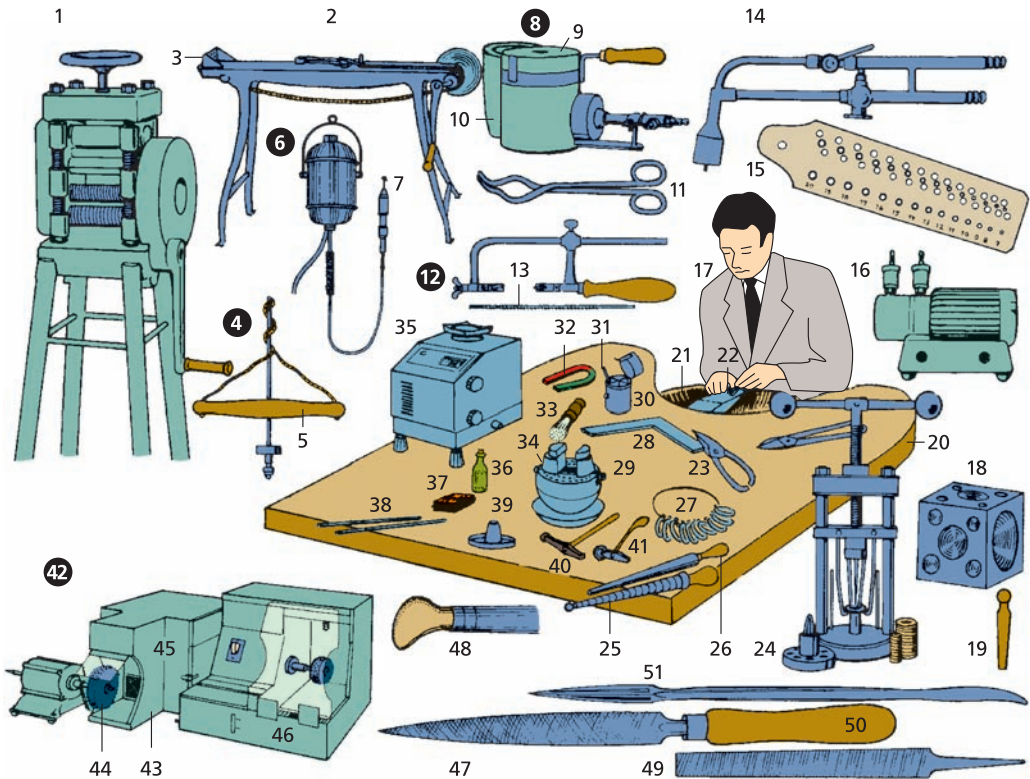

1 die Draht- und Blechwalze
 2 die Ziehbank
 3 der Draht (Gold- oder Silberdraht)

4 der Drillbohrer
 5 das Querholz

6 die elektrische Hängebohrmaschine

7 der Kugelfräser mit Handstück *n*

8 der Schmelzofen (9 u. 10)

9 der Schamottedeckel

10 der Grafittegel

11 die Tiegelzange

12 die Bogensäge

13 das Laubsägeblatt

14 die Lötpistole

15 das Gewindeschneideisen

16 das Zylinderlötgebläse

17 der Goldschmied

18 die Würfelanke (Anke, der Vertiefstempel)

19 die Punze

20 das Werkbrett

21 das Werkbrettfell

22 der Feilnagel

23 die Blechscher

24 die Ringweiten-Änderungsmaschine

25 der Ringstock

26 der Ringriegel

27 das Ringmaß

28 der Stahlwinkel

29 das Linsenkissen, ein Lederkissen *n*

30 die Punzenbüchse

31 die Punze

32 der Magnet

33 die Brettbürste (der Brettpinsel)

34 die Gravierkugel

35 die Gold- und Silberwaage, eine Präzisionswaage

36 das Lötmittel

37 die Glühplatte, aus Holzkohle *f*

38 die Lötstange

39 der Lötborax

40 der Fassonhammer

41 der Ziselierhammer

42 die Poliermaschine (43–46)

43 der Tischstaubsauger

44 die Polierbürste

45 der Staubsammelkasten

46 das Nassbürstengerät

47 die Rundfeile

48 der Blutstein (Roteisenstein)

49 die Flachfeile

50 das Feilenheft

51 der Polierstahl

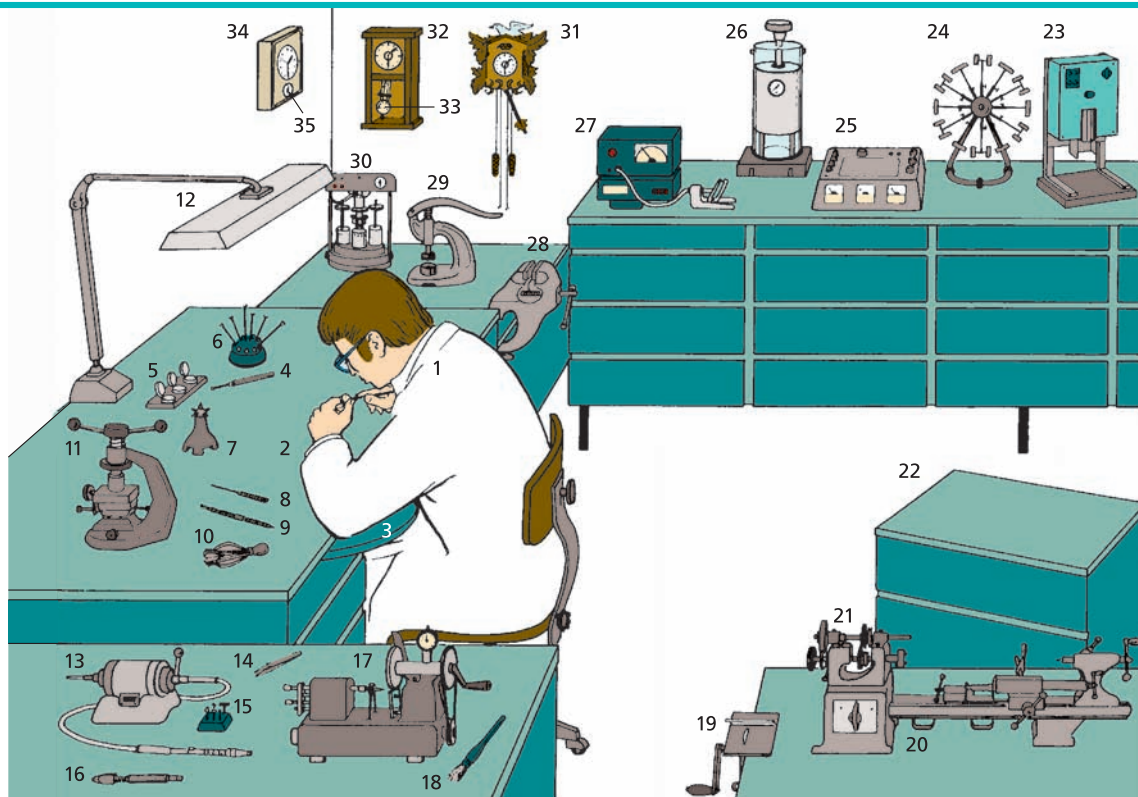

- | | | | | | |
|----|--|----|--|----|--|
| 1 | der Uhrmacher | 15 | die Poliermaschinen- aufsätze <i>m</i> | 26 | das Prüfgerät für wasserdichte Uhren <i>f</i> |
| 2 | der Werkstisch | 16 | das Stifteklobchen | 27 | die Zeitwaage |
| 3 | die Armauflage | 17 | die Rolliermaschine (der Rollierstuhl) zum Rollieren, Polieren, Arrondieren und Kürzen von Wellen <i>f</i> | 28 | der Schraubstock |
| 4 | der Ölgeber | 18 | der Staubpinsel | 29 | die Einpressvorrichtung für armierte Uhrgläser <i>n</i> |
| 5 | der Ölblock für Kleinuhren <i>f</i> | 19 | der Abschneider für Metallarmbänder <i>n</i> | 30 | der Reinigungsautomat für die konventionelle Reinigung |
| 6 | der Schraubenziehersatz | 20 | die Präzisions-Kleindreh- maschine (die Kleindreh- bank, der Uhrmacher- drehstuhl) | 31 | die Kuckucksuhr (Schwarzwälderuhr) |
| 7 | der Zeigeramboss | 21 | das Keilriemenvorgelege | 32 | die Wanduhr |
| 8 | die Glättahle, eine Reibahle <i>f</i> | 22 | der Werkstattmuli für Ersatzteile <i>n</i> | 33 | das Kompensations- pendel |
| 9 | das Federstegwerkzeug | 23 | die Vibrationsreinigungs- maschine | 34 | die Küchenuhr |
| 10 | der Abheber für Armbanduhrzeiger <i>m</i> | 24 | das Umlaufprüfgerät für automatische Uhren <i>f</i> | 35 | die Kurzzeituhr (der Kurzzeitwecker) |
| 11 | der Gehäuseschlüssel | 25 | das Messpult für die Überprüfung elektro- nischer Bauelemente <i>n</i> | | |
| 12 | die Arbeitslampe | | | | |
| 13 | der Mehrzweckmotor | | | | |
| 14 | die Kornzange (die Pinzette) | | | | |

- 1 die elektronische Funkarmbanduhr
- 2 die Digitalanzeige (Flüssigkristallanzeige, LCD-Anzeige)
- 3 der Knopf zur Einstellung *f* der Stunden *f* und Minuten *f*
- 4 das Funkuhrsymbol
- 5 das Metallarmband

- 6 die multifunktionelle elektronische Armbanduhr
- 7 die Analoganzeige
- 8 der Weckalarmknopf
- 9 der Stopp-Programm-Knopf
- 10 das Lederarmband

- 11 die Weckuhr (der Wecker)
- 12 die Digitalanzeige mit Fallblattziffern *f* oder Leuchtdioden *f*
- 13 die Weckzeitanzeige
- 14 die Abstelltaste
- 15 das Stellrad

- 16 die Standuhr (17–21)
- 17 das Zifferblatt
- 18 das Uhrgehäuse
- 19 das Pendel (das *od.* der Perpendikel)
- 20 das Schlaggewicht
- 21 das Ganggewicht
- 22 die Sonnenuhr
- 23 die Sanduhr

- 24–35 das Springbild der automatischen Armbanduhr *f* (Uhr mit automatischem Aufzug *m*, Selbstaufzug *m*)
- 24 die Schwingmasse (der Rotor)
- 25 der Lagerstein
- 26 die Spannklinke
- 27 das Spannrad

- 28 das Uhrwerk
- 29 die Werkplatte
- 30 das Federhaus
- 31 die Unruh
- 32 das Ankerrad
- 33 das Aufzugsrad
- 34 die Krone
- 35 das Antriebswerk

- 36 das Prinzip der elektronischen Quarzuhr *f*
- 37 der Quarz (Schwingquarz)
- 38 die Antriebsquelle, hier: eine Knopfzelle *f*
- 39 der kleine Zeiger
- 40 der große Zeiger
- 41 das Räderwerk
- 42 der Schrittschaltmotor
- 43 die Frequenzunterteilung (integrierte Schaltungen *f*)
- 44 der Decoder
- 45 das Funkmodul

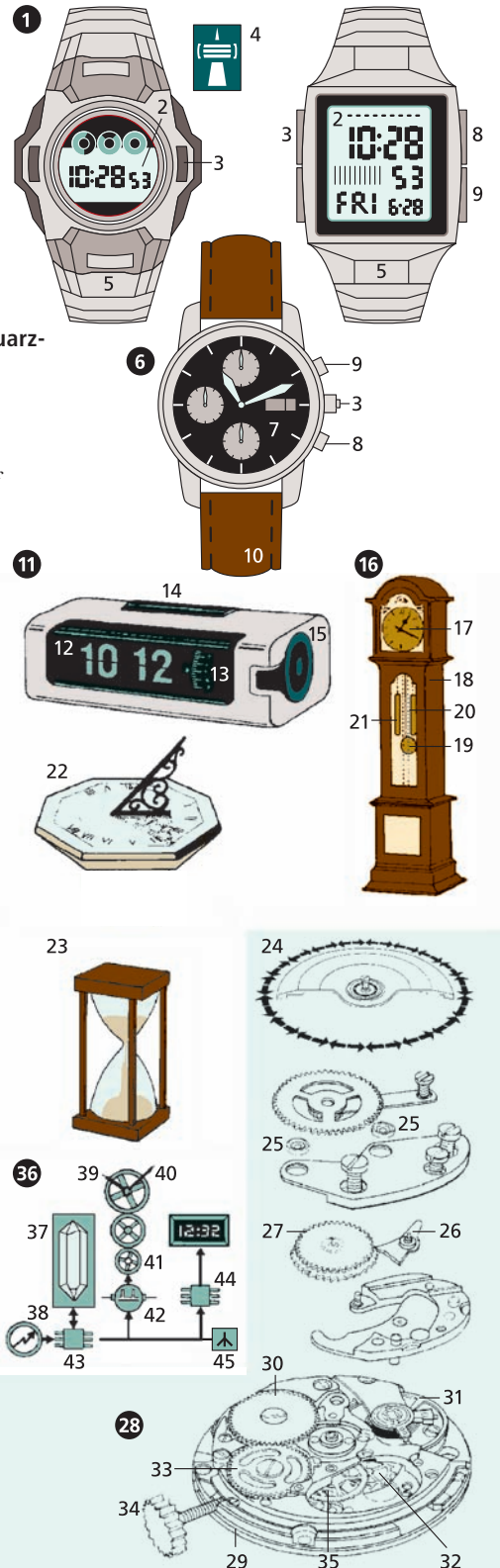

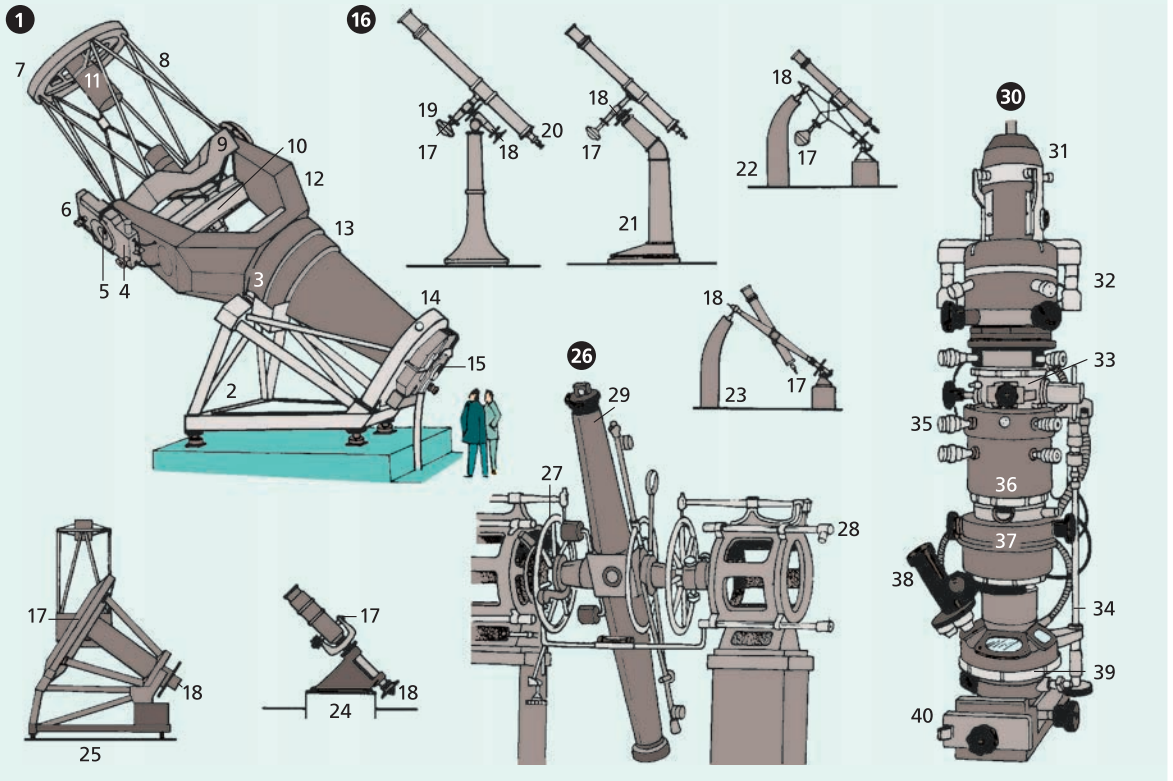

- 1 ein 2,2-m-Spiegelteleskop n
 2 das Untergestell
 3 die Axial-radial-Lagerung
 4 das Deklinationsgetriebe
 5 die Deklinationsachse
 6 das Deklinationslager
 7 der Frontring
 8 der Tubus
 9 das *od.* der Tubusmittelteil
 10 der Hauptspiegel
 11 der Gegenspiegel (der Umlenkspiegel)
 12 die Gabel
 13 die Abdeckung
 14 das Führungslager
 15 der Hauptantrieb der Stundenachse f

16–25 Fernrohrmontierungen f

- 16 das Linsenfernrohr (der Refraktor) in deutscher Montierung f (17–21)
 17 die Deklinationsachse
 18 die Stundenachse
 19 das Gegengewicht
 20 das Okular
 21 die Knicksäulenmontierung
 22 die englische Achsenmontierung
 23 die englische Rahmenmontierung
 24 die Gabelmontierung
 25 die Hufeisenmontierung

26 der Meridiankreis

- 27 der Teilkreis
 28 das Ablesemikroskop
 29 das Meridianfernrohr

30 das Elektronenmikroskop

- 31 der Elektronenstrahler (der Strahlkopf)
 32 die Kondensorenlinse f
 33 die Objektschleuse
 34 die Objektverschiebung (die Objektverschiebung)
 35 der Aperturblendentrieb
 36 die Objektivlinse
 37 das Zwischenbildfenster
 38 die Fernrohrlupe
 39 das Endbildfenster (der Endbildleuchtschirm)
 40 die Aufnahmekammer für Film- bzw. Plattenkassetten f

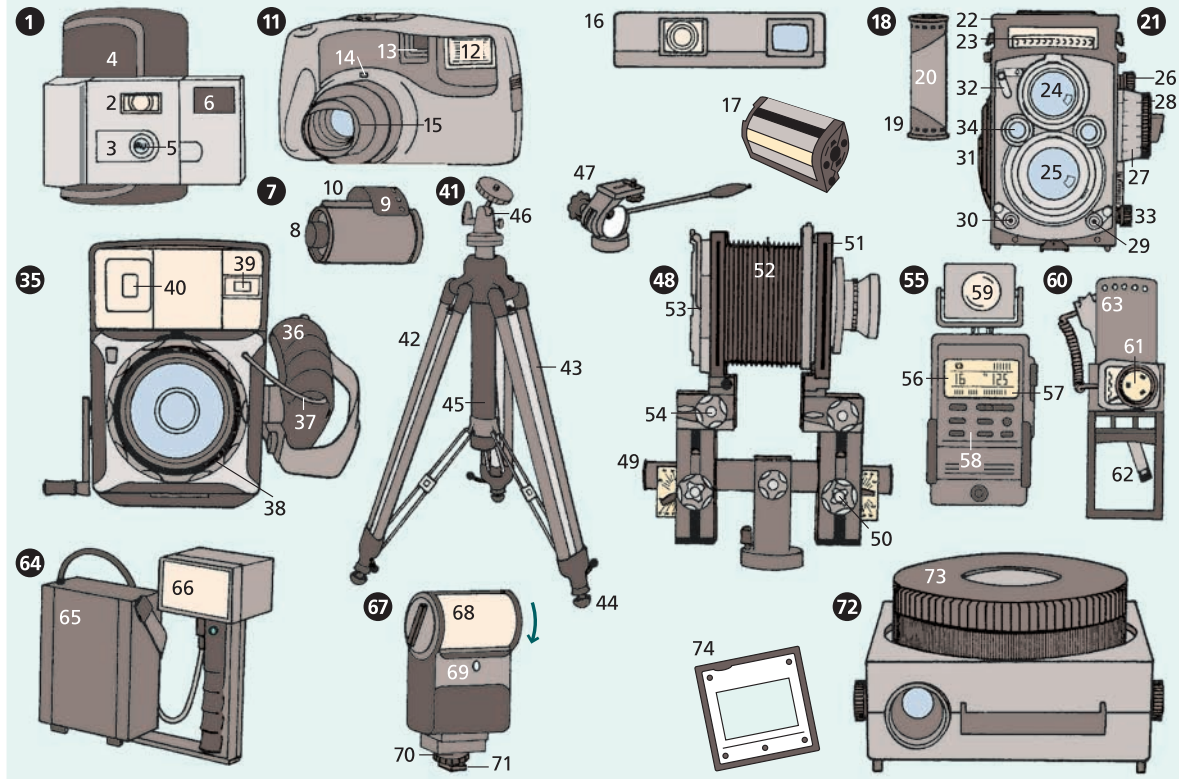

- | | | |
|--|--|--|
| 1 die Kleinbild-Kompaktkamera | 25 das Aufnahmeobjektiv | 52 der Balg |
| 2 der Sucherausblick | 26 der Spulenkopf | 53 das Kamerarückteil |
| 3 das Belichtungsmesserfenster | 27 die Entfernungseinstellung | 54 die Rückteilverstellung |
| 4 der Zubehörschuh | 28 der Nachführbelichtungsmesser | 55 der Handbelichtungsmesser (Belichtungsmesser) |
| 5 das versenkbare Objektiv | 29 der Blitzlichtanschluss | 56 die Rechenscheibe |
| 6 die Rückspulkurbel (die Rückwickelkurbel) | 30 der Auslöser | 57 die Anzeigeskalen f mit Anzeigenadel f |
| 7 die Kleinbildkassette (die Kleinbildpatrone) | 31 die Filmtransportkurbel | 58 die Messbereichswippe |
| 8 die Filmspule | 32 der Blitzschalter | 59 die Diffusorkalotte für Lichtmessungen f |
| 9 der Film mit der Filmzunge f und der Perforation f | 33 das Blendeneinstellrad | 60 die Belichtungsmesskassette für Großbildkameras f |
| 10 das Kassettenmaul | 34 das Zeiteinstellrad | 61 das Messgerät |
| 11 die Kassettenkamera | 35 die Großformathandkamera (Pressekamera) | 62 die Messsonde |
| 12 die Auslösetaste | 36 der Handgriff | 63 der Kassettenschieber |
| 13 der Blitzwürfelanschluss | 37 der Drahtauslöser | 64 das zweiteilige Elektronenblitzgerät |
| 14 der Sucher | 38 der Rändelring zur Entfernungseinstellung f | 65 das <i>od.</i> der Generatorteil (die Batterie) |
| 15 die Instamatic-Kassette | 39 das Entfernungsmesserfenster | 66 die Blitzlampe (der Blitzstab) |
| 16 die Einwegkamera mit Blitzlicht n | 40 der Mehrformatsucher | 67 das einteilige Elektronenblitzgerät |
| 17 die APS-Filmkassette | 41 das Rohrstativ (das Dreibein) | 68 der schwenkbare Reflektor |
| 18 der Rollfilm | 42 das Stativbein | 69 die Fotodiode |
| 19 die Rollfilmspule | 43 der Rohrschenkel | 70 der Sucherfuß |
| 20 das Schutzpapier | 44 der Gummifuß | 71 der Mittenkontakt |
| 21 die zweiäugige Spiegelreflexkamera | 45 die Mittelsäule | 72 der Diaprojektor |
| 22 der aufklappbare Sucherschacht | 46 der Kugelgelenkkopf | 73 das Rundmagazin |
| 23 das Belichtungsmesserfenster | 47 der Kinonivellierkopf | 74 der Diarahmen |
| 24 das Sucherobjektiv | 48 die Großformatbalgenkamera | |
| | 49 die optische Bank | |
| | 50 die Standartenverstellung | |
| | 51 die Objektivstandarte | |

- 1 **die Systemkamera**
(die vollautomatische einäugige Kleinbild-Spiegelreflexkamera)
- 2 der Hauptschalter
- 3 die Funktionseinstelltaste
(für Belichtungskorrekturen f , Motor m und Autofokuszielfeld n)
- 4 die Taste für die Belichtungsfunktionen f
- 5 der Zubehörschuh
- 6 die Programmrückstelltaste
- 7 der Datenmonitor
(das Datendisplay)
- 8 die Ein/Aus-Taste für die Chipkarte
- 9 der Funktionswähler
- 10 die Chipkarte mit speziellen Fotoprogrammen n
- 11 die Kartenfachklappe
- 12 das Kartensichtfenster
- 13 das Batteriefach
- 14 der Fernsteuerungsanschluss
- 15 der Auslöser
- 16 das Fenster für den Autofokussmessblitz m und das Selbstausröserlichtsignal
- 17 der Schaltschieber für das Erniedrigen/Erhöhen manuell eingestellter Werte m
- 18 der Rückschwingspiegel
- 19 der Autofokussensor
- 20 der Bajonettring
- 21 die Blendeneinstelltaste
- 22 die Bajonettentriegelung
- 23 der Autofokusumschalter
(zum Umschalten n auf manuelle Scharfeinstellung f)
- 24 das Autofokuszoomobjektiv, ein Dreifachzoomobjektiv n
- 25 die Steueranschlüsse m für Blende f und Autofokus m
- 26 **das Zubehör für Nah- und Makroaufnahmen f**
- 27 die Kameratasche
- 28 die Filmdose
- 29 der Filterbehälter
- 30 das Zweitgehäuse
- 31 das Ringblitzgerät für Makroaufnahmen f
- 32 der Zwischentubus
- 33 der Adapterring
- 34 der Umkehring
- 35 das Objektiv in Retrostellung f
- 36 das Balgengerät
(das Balgenah-einstellgerät)
- 37 der Einstellschlitten
- 38 der Diakopiervorsatz
- 39 der Diakopieradapter
- 40 der Drahtauslöser
- 41 das Reprostativ
- 42 der Reproarm
- 43 das Schulterstativ
- 44 das Tischstativ
(das Ministativ)
- 45 die Bereitschaftstasche
- 46 der Objektivköcher
- 47 der Weichleder-Objektivköcher
- 48 **die Wechselobjektive n**
(Autofokusobjektive n , AF-Objektive n)
- 49 das Fischaugenobjektiv
(das Fischaug)
- 50 das Weitwinkelobjektiv
(die kurze Brennweite)
- 51 das Normalobjektiv
- 52 die mittlere Brennweite
- 53 das einstellbare Teleobjektiv
(die lange Brennweite), ein Zoomobjektiv n
(Varioobjektiv n)
- 54 das Fernobjektiv
(die Fernbildlinse)
- 55 das Spiegelobjektiv
- 56 der Telekonverter
- 57 die Datenrückwand
(das Data-Back)
- 58 das Zehn-Meter-Filmmagazin
- 59 **die Sucherscheibe**
(Einstellungsscheibe, ugs.: Mattscheibe f), eine Mikrowabenscheibe f
- 60 das Blitzzeitschaltsignal
- 61 das Blitzbereitschaftssignal
- 62 die Schärfedikatoren m
- 63 das große Autofokuszielfeld
- 64 die Verschlusszeitanzeige
- 65 die Abstimmanzeige für die manuelle Belichtungseinstellung f
- 66 die Blenden- oder Belichtungskorrekturanzeige
- 67 die Spotmessungsanzeige
- 68 der Messkreis für die Spotmessung f
- 69 das zentrale Autofokuszielfeld
- 70 die Messfeldwahlanzeige
- 71 **der LCD-Datenmonitor**
- 72 die Programmanzeige
- 73 die Bildzahlanzeige
- 74 die Funktionsanzeigen f
- 75 die Blenden- oder Belichtungskorrekturanzeige
- 76 die Verschlusszeit- oder Filmempfindlichkeitsanzeige
- 77 die Filmtransportanzeige
- 78 der Funktionspfeil

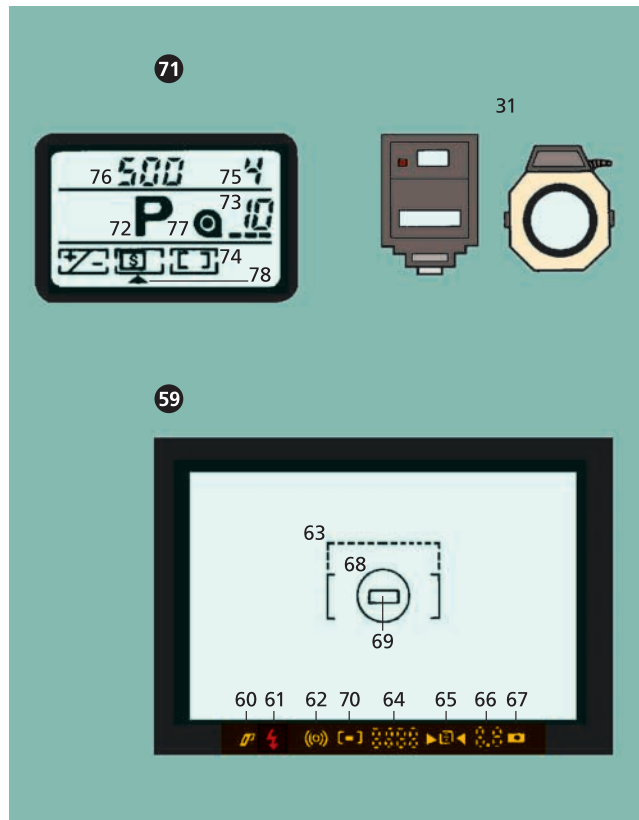
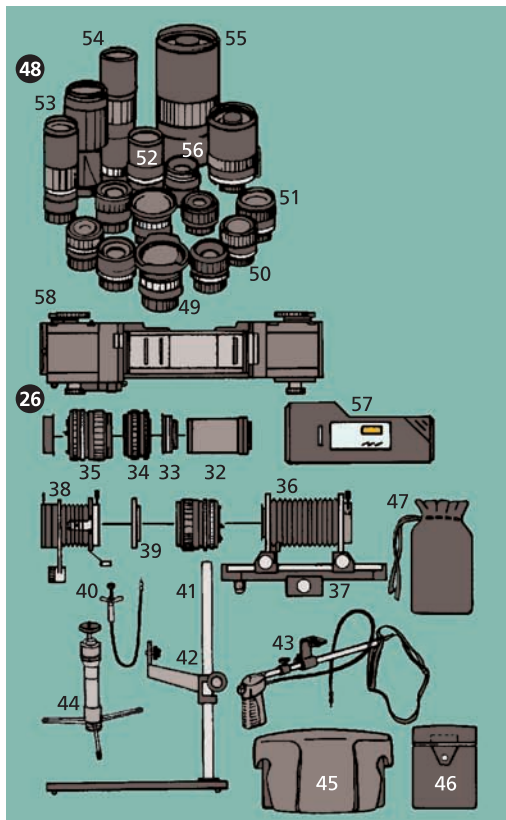
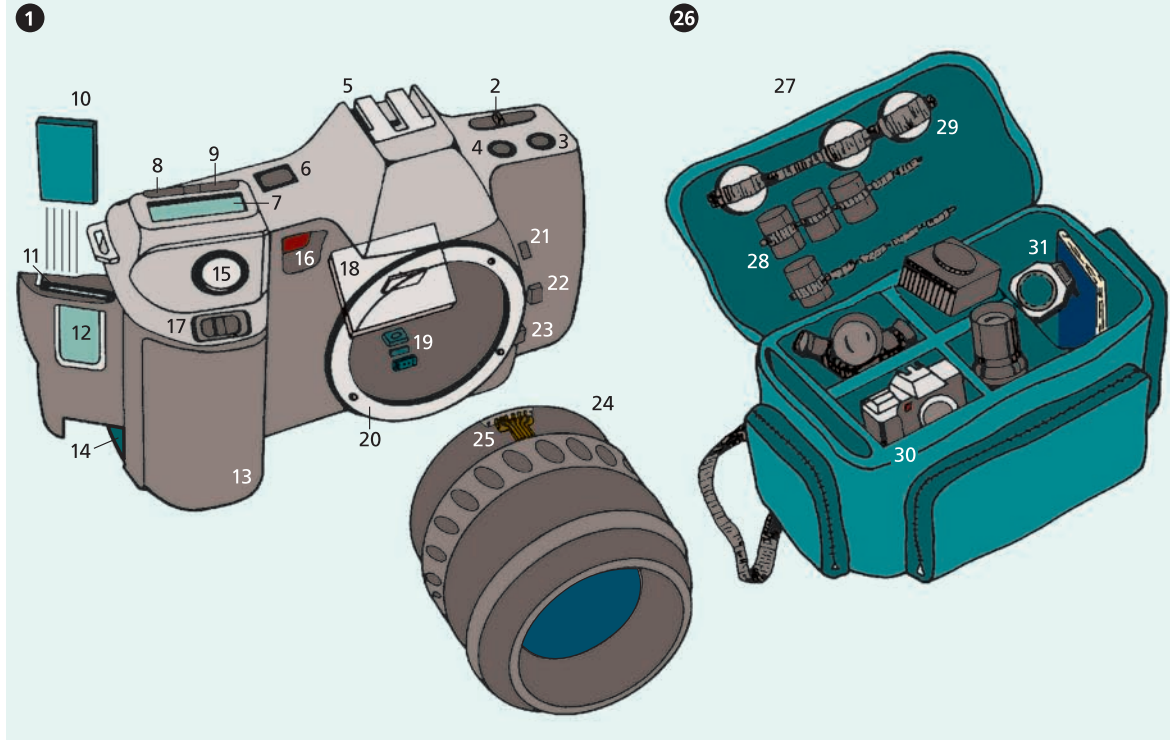

- 1–60 Digitale Aufnahmegeräte *n***
- 1 der Camcorder**
(der Kamerarekorder),
eine digitale Videokamera *f*
- 2** der Lichtsensor mit zuschaltbarem Blitz *m*
- 3** das Objektiv (die Optik)
- 4** das Mikrofon
- 5** das schwenkbare LCD
(*engl.* liquid crystal display = Flüssigkristallanzeige *f*)
- 6** der Wahlschalter für die Aufnahmesteuerung *f*
- 7** der schwenkbare Sucher
- 8** das Bedienungsfeld
- 9** die Aufnahmetaste
- 10** die Wipptaste für den digitalen Zoom *m*
- 11** der Verschluss für das LCD *n*
- 12** der verdeckte USB-Ausgang hinter der Abdeckung *f* (USB: *Abk.* für *engl.* Universal Serial Bus = universeller Anschluss)
- 13** das Bedienungsfeld für die Darstellung im LCD *n*
- 14** die Menütasten *f* für die Aufnahmesteuerung *f*
- 15** der Firewire-Anschluss zur Übertragung *f* der gespeicherten Bilddaten *pl* an den Computer *m*, ein USB-Anschluss *m*
- 16** die Batterie (der Akku)
- 17** der Videoanschluss zur Übertragung *f* der gespeicherten Bilddaten *pl* an einen Videorekorder *m* oder ein TV-Gerät *n*
- 18–25 das Zubehör für den Camcorder *m***
- 18** das Netzgerät für die Stromversorgung *f* und für das Aufladen *n* des Akkus *m*
- 19** die Sonnenschutzblende für das Objektiv *n*
- 20** das Datenkabel für die Übertragung *f* von Videodaten *pl*
- 21** das Datenkabel für die Übertragung *f* an den Computer *m*
- 22** die Filmkassette
- 23** der Adapter zur Übertragung *f* von Videodaten *pl* auf den Scartanschluss *m* des TV-Gerätes *n*
- 24** die CD (Compact Disc) mit Bildbearbeitungs- und Übertragungsprogrammen *n* für den Computer *m*
- 25** der Haltegurt (Tragegurt)
- 26–39 die digitale Spiegelreflexkamera**
- 26 die Vorderansicht**
- 27** der Auslöser
- 28** der Modusschalter für das Foto *n*
- 29** der automatische Blitz
- 30** die Abdeckung für das Speichermedium
- 31** der Auslöser für die Picture-Card-Abdeckung *f*
- 32** das Objektiv (die Optik)
- 33** der USB-Anschluss (die USB-Schnittstelle)
- 34 die Rückansicht**
- 35** der Sucher
- 36** die vierseitige Pfeiltaste für das Kameramenü *n* und die Bildnavigation *f*
- 37** die Auswahltaste für das Aufnahmemenü *n*
- 38** die Auswahltaste für die Kameraeinstellungen *f*
- 39** das LCD (das Display)
- 40–60 die digitale Kamera (Digitalkamera)**
- 40 die Vorderansicht**
- 41** die Belichtungsauswahl der Umgebung *f*
- 42** der Auslöser
- 43** der Sucher
- 44** der Belichtungsmesser
- 45** der automatische Blitz
- 46** das Autofokusobjektiv (die Optik)
- 47 die Rückansicht**
- 48** die Zoomauswahl
- 49** die Bildnavigation
- 50** die vierseitige Ringtaste für das Kameramenü *n* und die Bildnavigation *f*
- 51** die Auswahltaste für die Kameraeinstellungen *f*
- 52** die Auswahltaste für die Bildeinstellungen *f*
- 53** die LCD-Anzeige (das Display)
- 54** der Schalter zum Ein- und Ausschalten
- 55** die Docking Station zur Übertragung *f* der gespeicherten Bilddaten *pl* an den Computer *m* und zum Aufladen der Batterie *f*
- 56 die Seitenansicht**
- 57** der USB-Anschluss
- 58** der Videoanschluss
- 59** die Speicherkarte, ein Speichermedium
- 60** der Anschluss für die Stromversorgung *f*

1

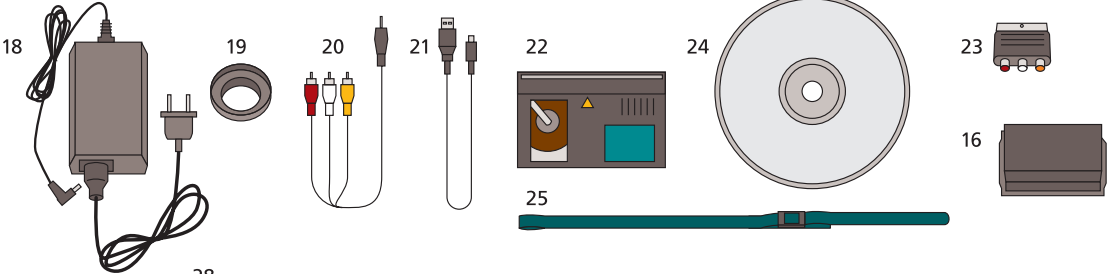
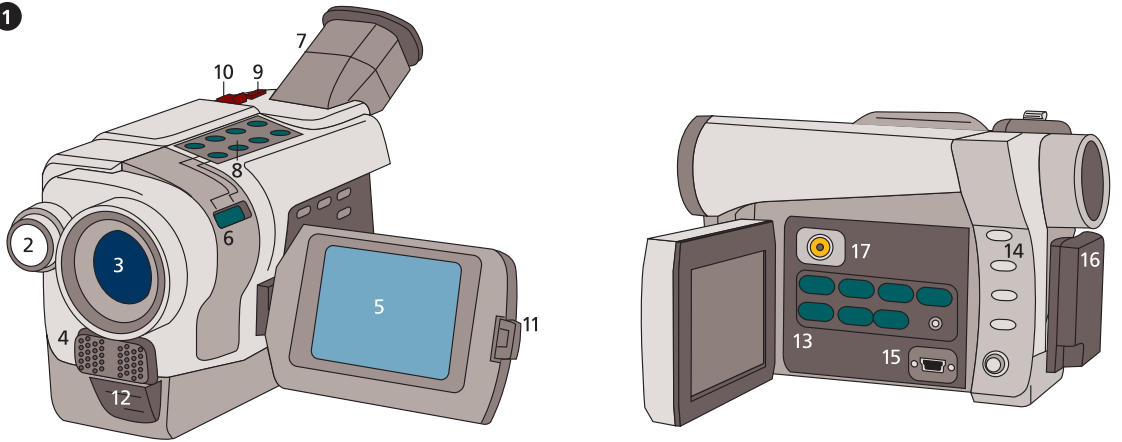

26

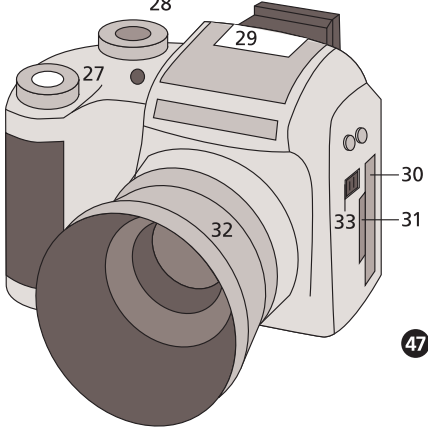

34

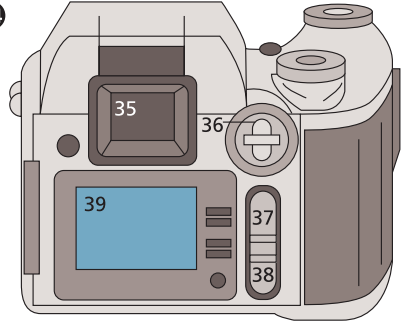

47

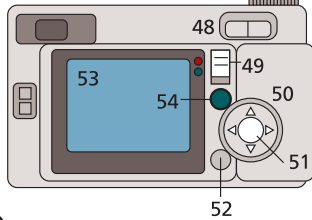

40

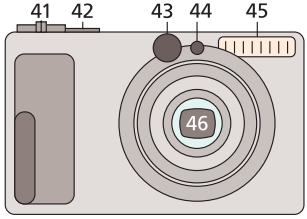

56

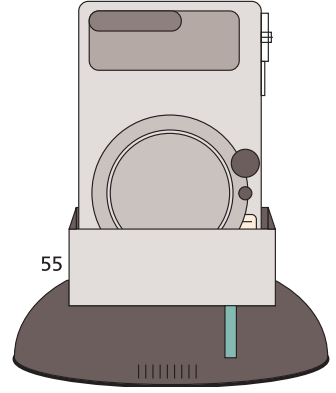
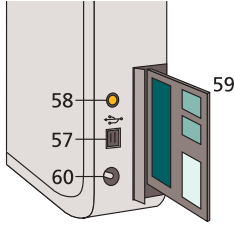

- 1–46 Geräte *n* zur digitalen Bildentwicklung *f***
- 1 die Speichermedien *n***
(Datenträger *m*)
- 2 die Speicherkarten *f***
verschiedener Formate *n*
- 3 der USB-Stick**
(der Speicherbaustein)
- 4 die CD-ROM**
(mit wesentlich größerer Speicherkapazität: die DVD-ROM)
- 5 der Personalcomputer**
(der PC)
- 6 der PC-Tower**
(das Towergehäuse)
- 7 das CD- und DVD-Schreib- und Lesegerät**
(der CD- und DVD-Brenner)
- 8 das Lesegerät für die Speichermedien *n***
- 9 die Videoanschlüsse *m***
- 10 der USB-Ausgang**
(die USB-Schnittstelle)
- 11 das Diskettenlaufwerk**
- 12 der Monitor**
- 13 das Bildbearbeitungsprogramm**
- 14 die Lautsprecher *m***
- 15 die Handballenaufgabe**
- 16 die Tastatur**
- 17 die Maus**
- 18 das Mauspad**
(die Mausunterlage)
- 19 der Drucker**
für Farbausdrucke *m*
- 20 der Ausdruck auf dem Kopierpapier *n***
- 21 der Papiereinzug**
- 22 die Kontrollleuchten**
- 23 der Schalter zum Ein- und Ausschalten**
- 24 der Fotodrucker**
für Ausdrucke *m*
auf Fotopapier *n* (24–30)
- 25 der Kartenleser für die Speichermedien *n***
- 26 der Papierabzug**
- 27 die Digitalkamera**
- 28 das Bedienungsfeld**
- 29 der Schalter zum Ein- und Ausschalten**
- 30 die Kontrollleuchten *f***
- 31 die Transferfolie zum Übertragen von Ausdrucken *f* z. B. auf Becher *m* und T-Shirts *n***
- 32 das TV-Gerät**
- 33 die Bildübersicht einer Bilder-CD *f***
- 34 der Videorekorder**
- 35 der DVD-Spieler**
- 36 die Fernbedienung**
- 37 die Auswahlkosten *f***
für die Kanalauswahl *f*
- 38 die Menütasten *f***
- 39 der Beamer,**
ein Projektor *m*
- 40 die Tasten *f* zur Bildjustierung *f***
- 41 das Objektiv zur Projektion *f***
- 42 die Schraube zur Justierung *f* der Höhe *f***
- 43 die Servicestation**
zur Bestellung *f*
von Papierabzügen *m*
- 44 der Bildschirm mit dem Bestellprogramm *n***
- 45 die Bedienungstasten *f***
- 46 die Lesegeräte *n* für die Datenträger *m***

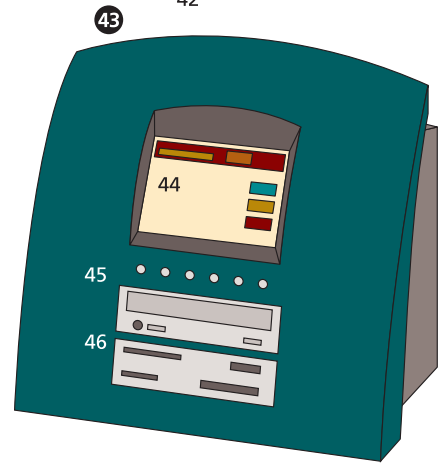
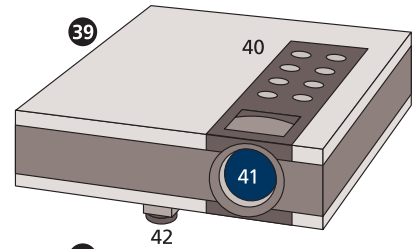
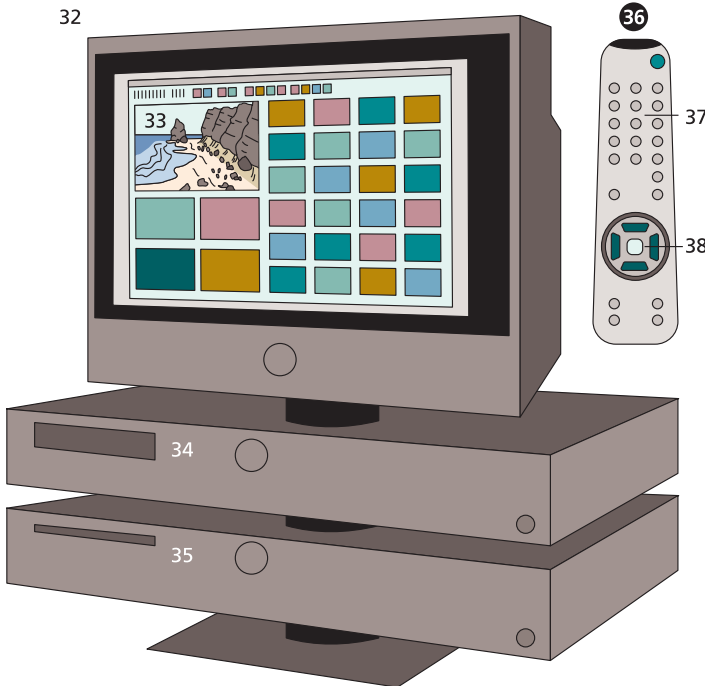
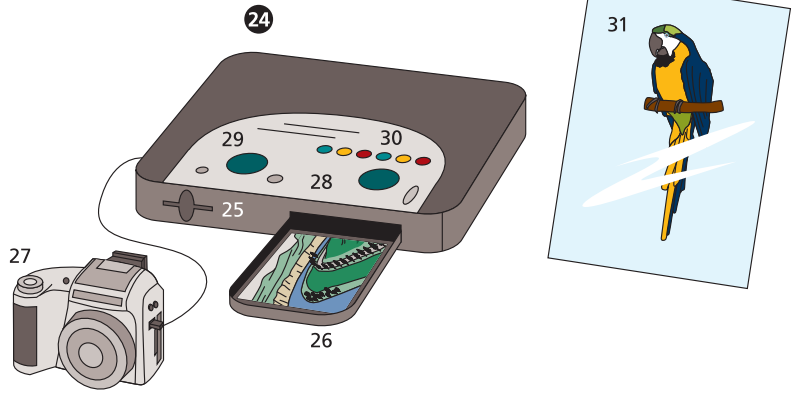
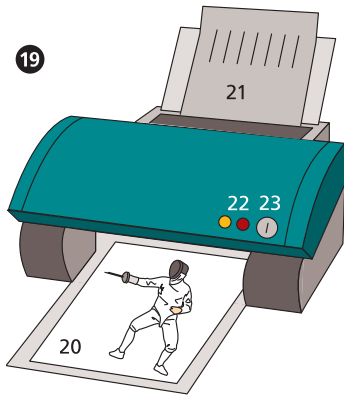
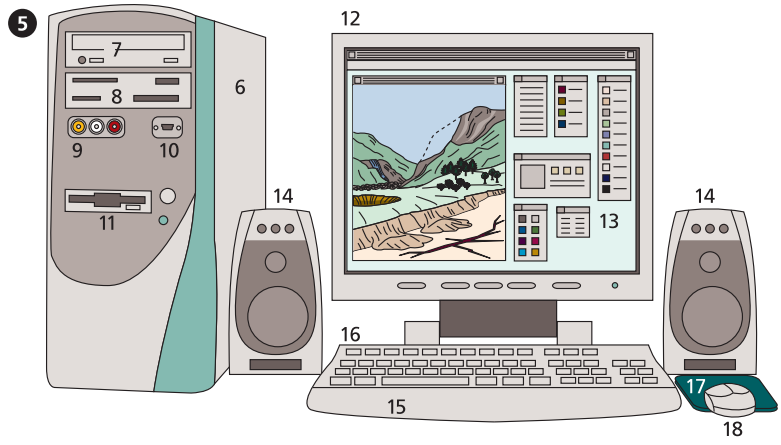
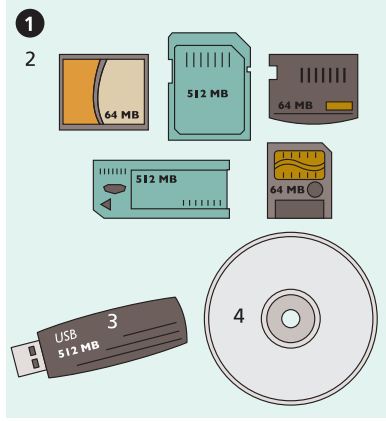

- 1–49 der Rohbau** [Hausbau]
- 1 das Kellergeschoss
 - 2 der Betonsockel
 - 3 das Kellerfenster
 - 4 die Kelleraußentreppe
 - 5 das Waschküchenfenster
 - 6 die Kellertür
 - 7 das Erdgeschoss
 - 8 die Backsteinwand
 - 9 der Fenstersturz
 - 10 die äußere Fensterlaibung
 - 11 die innere Fensterlaibung
 - 12 die Fensterbank
(Fenstersohlbank)
 - 13 der Stahlbetonsturz
 - 14 das Obergeschoss
 - 15 die Hohlblocksteinwand
 - 16 die Massivdecke
 - 17 die Arbeitsbühne
 - 18 der Maurer
 - 19 der Hilfsarbeiter
 - 20 der Mörtelkasten
 - 21 der Schornstein
 - 22 die Treppenhaus-
abdeckung
 - 23 die Gerüststange
(der Gerüstständer)
 - 24 die Brüstungsstreiche
 - 25 der Gerüstbug
 - 26 die Streichstange
 - 27 der Gerüsthebel
 - 28 der Dielenbelag
 - 29 das Sockelschutzbrett
 - 30 der Gerüstknoten mit
Ketten- *od.* Seilschließen *f*
 - 31 der Bauaufzug
 - 32 der Maschinist
- 33 die Betonmischmaschine,**
hier: ein Freifall-
mischer *m* (34, 35)
- 34 die Mischtrommel**
- 35 der Aufgabekasten**
- 36 die Zuschlagstoffe**
[Sand *m*, Kies *m*]
- 37 die Schiebkarre**
(Schubkarre, der Schieb-
karren, Schubkarren)
- 38 der Wasserschlauch**
- 39 die Mörtelpfanne**
(Speispfanne)
- 40 der Steinstapel**
- 41 das gestapelte Schalholz**
- 42 die Leiter**
- 43 der Sack Zement *m***
- 44 der Bauzaun,**
ein Bretterzaun *m*
- 45 die Werbefläche**
(Reklamefläche)
- 46 das aushängbare Tor**
- 47 die Firmenschilder *n***
- 48 die Baubude**
(die Bauhütte)
- 49 die Baustellentoilette,**
ein Toilettenhäuschen *n*
- 50–57 Mauerwerkzeug *n***
- 50 das Lot (das Senkblei)**
- 51 der Maurerbleistift**
- 52 die Maurerkelle**
- 53 der Maurerhammer**
- 54 der Schlägel**
- 55 die Wasserwaage**
- 56 die Traufel**
- 57 das Reibebrett**
- 58–68 Mauerverbände *m***
- 58 der NF-Ziegelstein**
(Normalformat-
Ziegelstein)
- 59 der Läuferverband**
- 60 der Binder- od.**
Streckerverband
- 61 die Abtreppe**
- 62 der Blockverband (63–64)**
- 63 die Läuferschicht**
- 64 die Binder- od.**
Streckerschicht
- 65 der Kreuzverband**
- 66 der Schornsteinverband**
- 67 die erste Schicht**
- 68 die zweite Schicht**
- 69–82 die Baugrube**
- 69 die Schnurgerüstecke**
- 70 das Schnurkreuz**
- 71 das Lot**
- 72 die Böschung**
- 73 die obere Saumdiele**
- 74 die untere Saumdiele**
- 75 der Fundamentgraben**
- 76 der Erdarbeiter**
- 77 das Förderband**
- 78 der Erdaushub**
- 79 der Bohlenweg**
- 80 der Baumschutz**
- 81 der Löffelbagger**
- 82 der Tieflöffel**
- 83–91 Verputzarbeiten *f***
- 83 der Gipser**
- 84 der Mörtelkübel**
- 85 das Wurfsieb**
- 86–89 das Leitergerüst**
- 86 die Standleiter**
- 87 der Belag**
- 88 die Kreuzstrebe**
- 89 die Zwischenlatte**
- 90 die Schutzwand**
- 91 der Seilrollenaufzug**

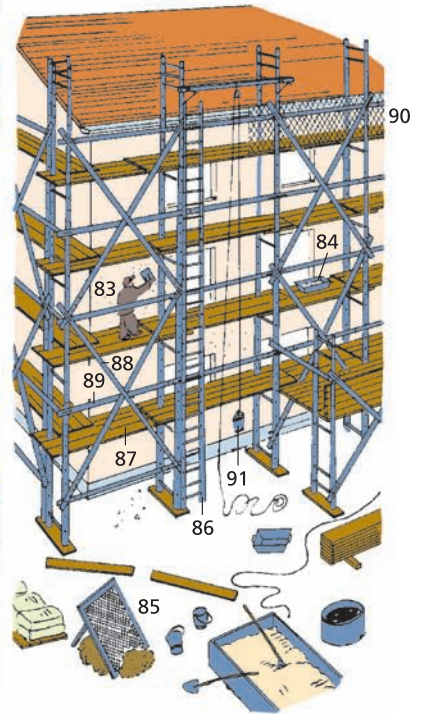
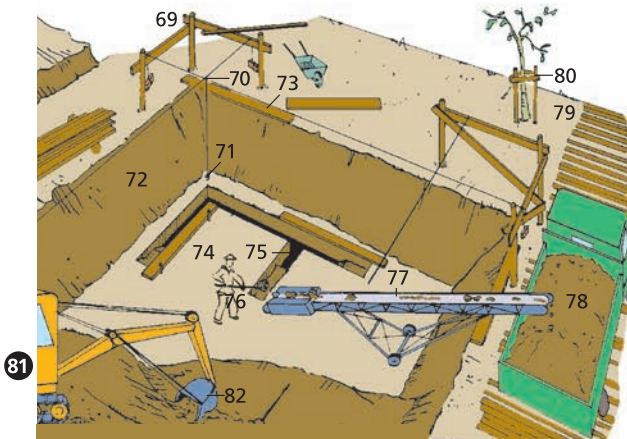
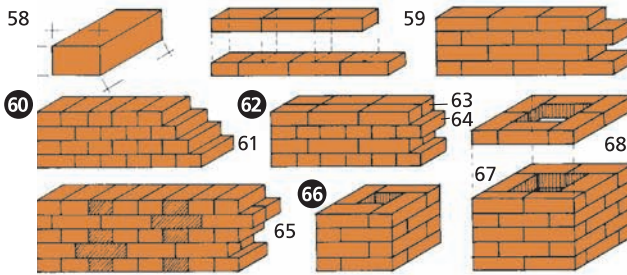
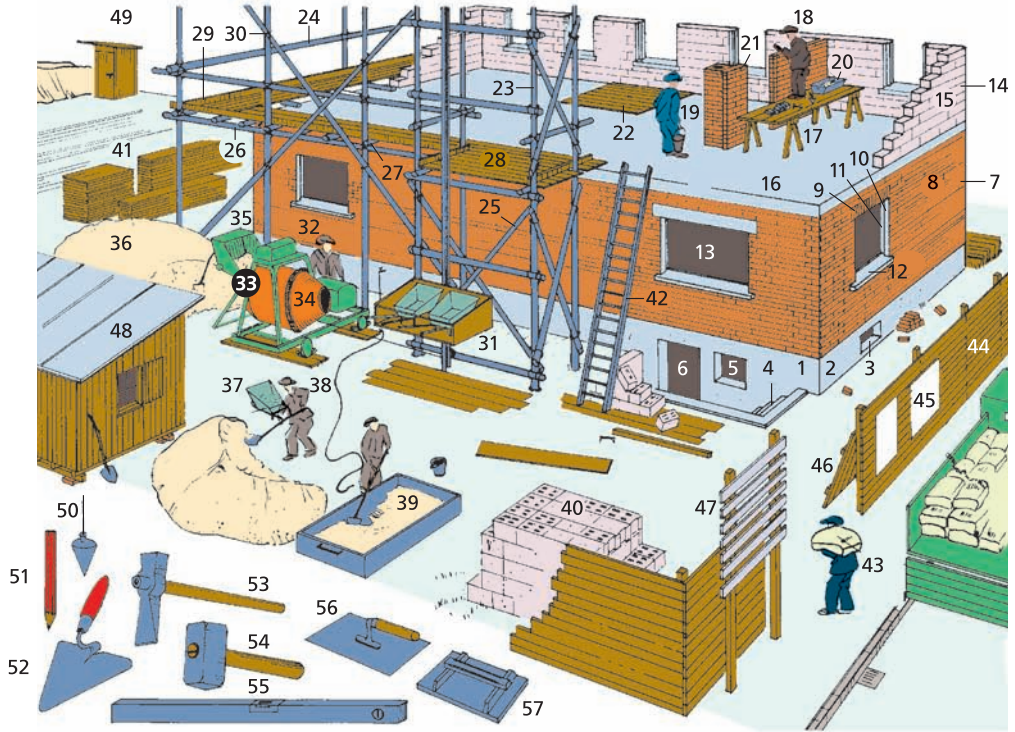

1–89 der Stahlbetonbau

- 1 das Stahlbetonskelett**
(2–17)
- 2** der Stahlbetonrahmen
- 3** der Randbalken
- 4** die Betonpfette
- 5** der Unterzug
- 6** die Voute
- 7** die Schüttbetonwand
- 8** die Stahlbetondecke
- 9** der Betonarbeiter
beim Glattstrich *m*
- 10** das Anschlusseisen
- 11** die Stützenschalung
- 12** die Unterzugschalung
- 13** die Schalungssprieße
- 14** die Verschwertung
- 15** der Keil
- 16** die Diele
- 17** die Spundwand
- 18** das Schalholz
(die Schalbretter *n*)
- 19** die Kreissäge
- 20** der Biegetisch
- 21** der Eisenbieger
- 22** die Handeisenschere
- 23** das Bewehrungseisen
(Armierungseisen)
- 24** der Bimshohlblockstein
- 25** die Trennwand,
eine Bretterwand *f*
- 26** die Zuschlagstoffe *m*
[Kies *m* und Sand *m* ver-
schiedener Korngröße *f*]
- 27** das Lorengleis
- 28** die Kipplore
- 29** die Betonmischmaschine
- 30** der *od.* das Zementsilo

31 der Turmdrehkran

- (32–38)
- 32** das Fahrgestell
- 33** das Gegengewicht
(der Ballast)
- 34** der Turm
- 35** das Kranführerhaus
- 36** der Ausleger
- 37** das Trageil
- 38** der Betonkübel
- 39** der Schwellenrost
- 40** der Brems Schuh
- 41** die Pritsche
- 42** die Schiebkarre
(Schubkarre, der Schieb-
karren, Schubkarren)
- 43** das Schutzgeländer
- 44** die Baubude
(die Bauhütte)
- 45** die Kantine

46 das Stahlrohrgerüst

- 47** der Ständer
- 48** der Längsriegel
- 49** der Querriegel
- 50** die Fußplatte
- 51** die Verstrebung
- 52** der Belag
- 53** die Kupplung

**54–76 Betonschalung *f*
und Bewehrung *f*
(Armierung *f*)**

- 54** der Schalboden
- 55** die Seitenschalung
eines Randbalkens *m*
- 56** der eingeschnittene
Boden
- 57** die Traverse
(der Tragbalken)
- 58** die Bauklammer
- 59** der Spriß,
eine Kopfstütze *f*

- 60** die Heftflasche
- 61** das Schappelholz
- 62** das Drängbett
- 63** das Bugbrett
- 64** das Rahmenholz
- 65** die Lasche
- 66** die Rödelung
- 67** die Stelze (die Spange),
ein Querbalken *m*
- 68** die Bewehrung
(die Armierung)
- 69** der Verteilungsstrahl
- 70** der Bügel
- 71** das Anschlusseisen
- 72** der Beton (Schwerbeton)
- 73** die Stützenschalung
- 74** das geschraubte
Rahmenholz
- 75** die Schraube
- 76** das Schalbrett

77–89 Werkzeug *n*

- 77** das Biegeisen

**78 der verstellbare
Schalungsträger**

- 79** die Stellschraube

80 der Rundstahl

- 81** der Abstandhalter
- 82** der Torstahl
- 83** der Betonstampfer
- 84** die Probewürfelform
- 85** die Monierzange
- 86** die Schalungsstütze
- 87** die Handschere

88 der Betoninnenrüttler

- 89** die Rüttelflasche

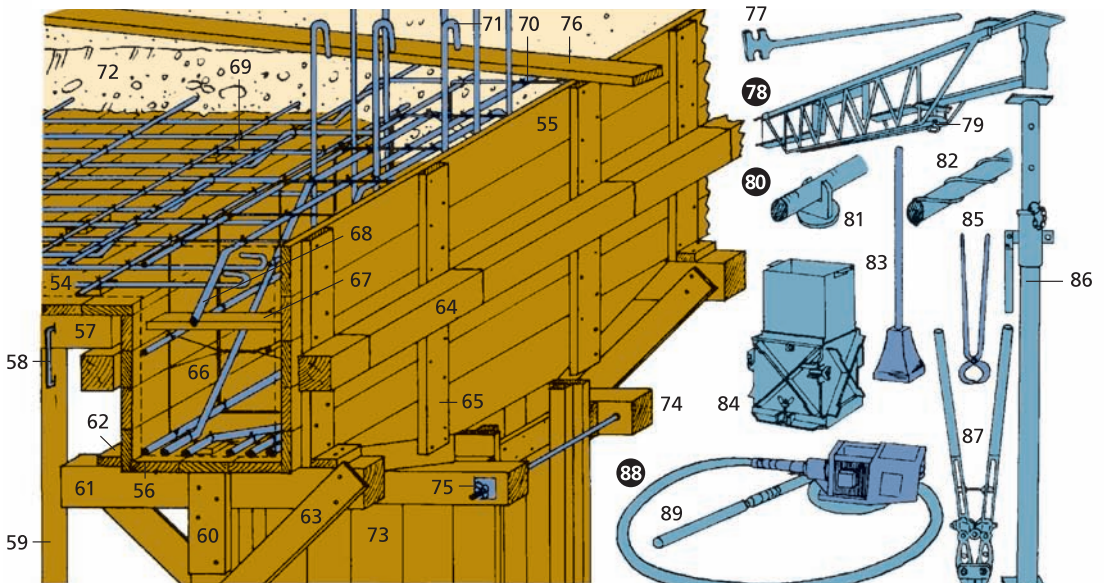
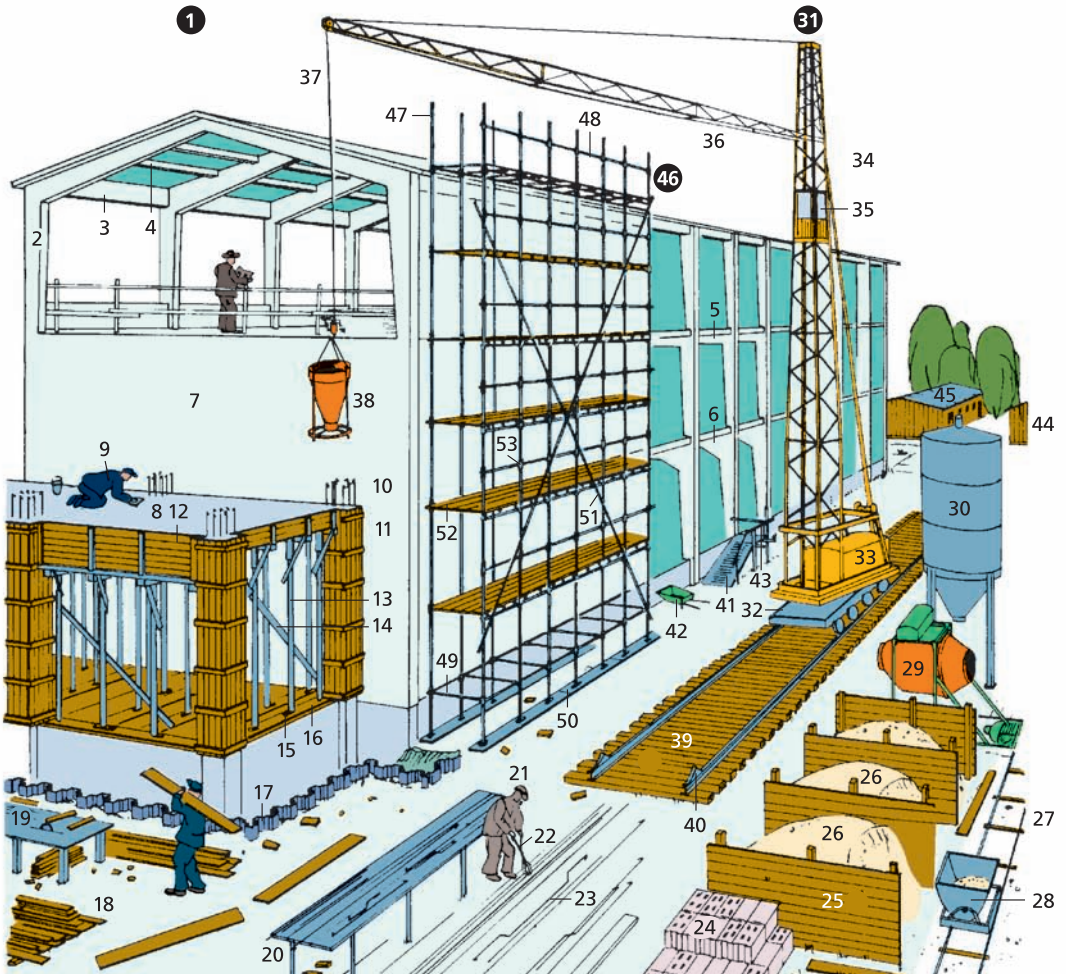

- 1–59 **der Zimmerplatz**
(Abbindeplatz)
- 1 der Bretterstapel
- 2 das Langholz
- 3 der Sägeschuppen
- 4 die Zimmererwerkstatt
- 5 das Werkstatttor
- 6 der Handwagen
- 7 der Dachstuhl
- 8 der Richtbaum mit der Richtkrone *f*
- 9 die Bretterschalung
- 10 das Kantholz (Bauholz)
- 11 die Reißbühne (der Reißboden, Schnürboden, *schweiz.* Werkbühne)
- 12 der Zimmerer (der Zimmermann)
- 13 der Zimmermannshut
- 14 **die Ablängsäge**, eine Kettensäge (15,16)
- 15 der Steg
- 16 die Sägekette
- 17 der Stemmaparat (die Kettenfräse)
- 18 der Auflagerbock
- 19 der aufgebockte Balken
- 20 das Bundgeschirr im Werkzeugkasten *m*
- 21 die elektrische Bohrmaschine
- 22 das Dübelloch (Dollenloch)
- 23 das angerissene Dübelloch
- 24 der Abbund
- 25 der Pfosten (der Stiel, die Säule)
- 26 der Zwischenriegel
- 27 die Strebe
- 28 der Haussockel
- 29 die Hauswand
- 30 die Fensteröffnung
- 31 die äußere Laibung
- 32 die innere Laibung
- 33 die Fensterbank (Sohlbank)
- 34 der Ringanker
- 35 das Rundholz
- 36 die Laufdielen *f*
- 37 das Aufzugseil
- 38 der Deckenbalken (Hauptbalken)
- 39 der Wandbalken
- 40 der Streichbalken
- 41 der Wechsel (der Wechselbalken)
- 42 der Stichbalken
- 43 der Zwischenboden (die Einschubdecke)
- 44 die Deckenfüllung aus Koksasche *f*, Lehm *m* u. a.
- 45 die Traglatte
- 46 das Treppenloch
- 47 der Schornstein
- 48 **die Fachwerkwand**
- 49 die Schwelle
- 50 die Saumschwelle
- 51 der Fensterstiel, ein Zwischenstiel
- 52 der Eckstiel
- 53 der Bundstiel
- 54 die Strebe mit Versatz *m*
- 55 der Zwischenriegel
- 56 der Brüstungsriegel
- 57 der Fensterriegel (Sturzriegel)
- 58 der Rähm (das Rähmholz)
- 59 das ausgemauerte Fach
- 60–82 **Handwerkszeug *n* des Zimmerers *m***
- 60 der Fuchsschwanz
- 61 **die Handsäge**
- 62 das Sägeblatt
- 63 die Lochsäge
- 64 der Hobel
- 65 der Stangenbohrer
- 66 die Schraubzwinge
- 67 das Klopflolz
- 68 die Bundsäge
- 69 der Anreißwinkel
- 70 das Breitbeil
- 71 das Stemmeisen
- 72 die Bundaxt (Stoßaxt)
- 73 die Axt
- 74 **der Zimmermannshammer**
- 75 die Nagelklaue
- 76 der Zollstock
- 77 der Zimmermannsbleistift
- 78 der Eisenwinkel
- 79 das Zugmesser
- 80 der Span
- 81 die Gehrungsschmiege (Stellschmiege)
- 82 der Gehrungswinkel
- 83–96 **Bauhölzer *n***
- 83 **der Rundstamm** (84–86)
- 84 das Kernholz
- 85 das Splintholz
- 86 die Rinde
- 87 das Ganzholz
- 88 **das Halbholz**
- 89 die Waldkante (Fehlkante, Baumkante)
- 90 das Kreuzholz
- 91 **das Brett**
- 92 das Hirnholz
- 93 das Herzbrett (Kernbrett)
- 94 das ungesäumte Brett
- 95 das gesäumte Brett
- 96 die Schwarte (der Schwartling)

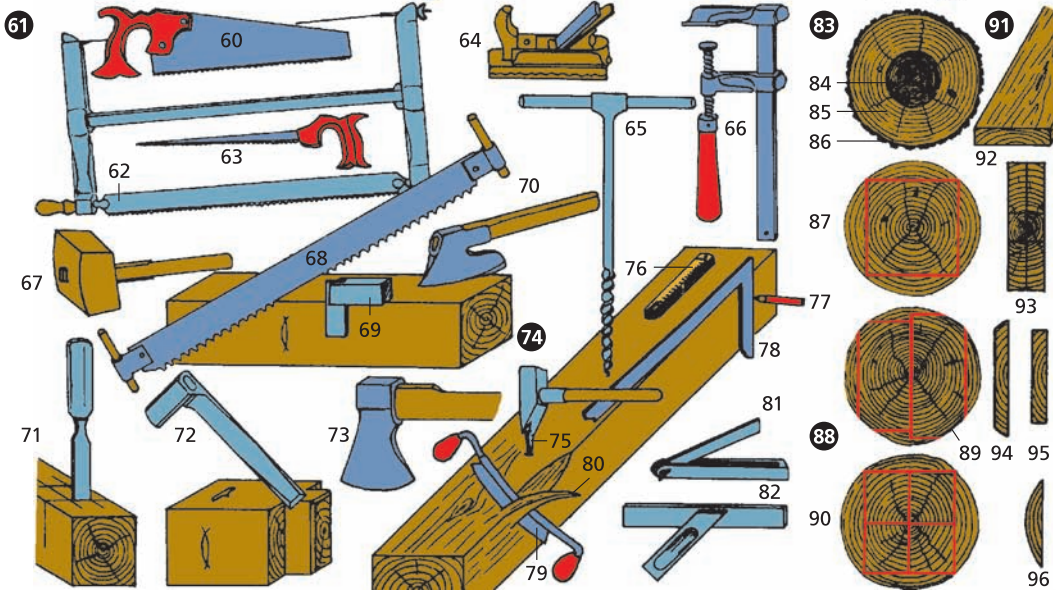
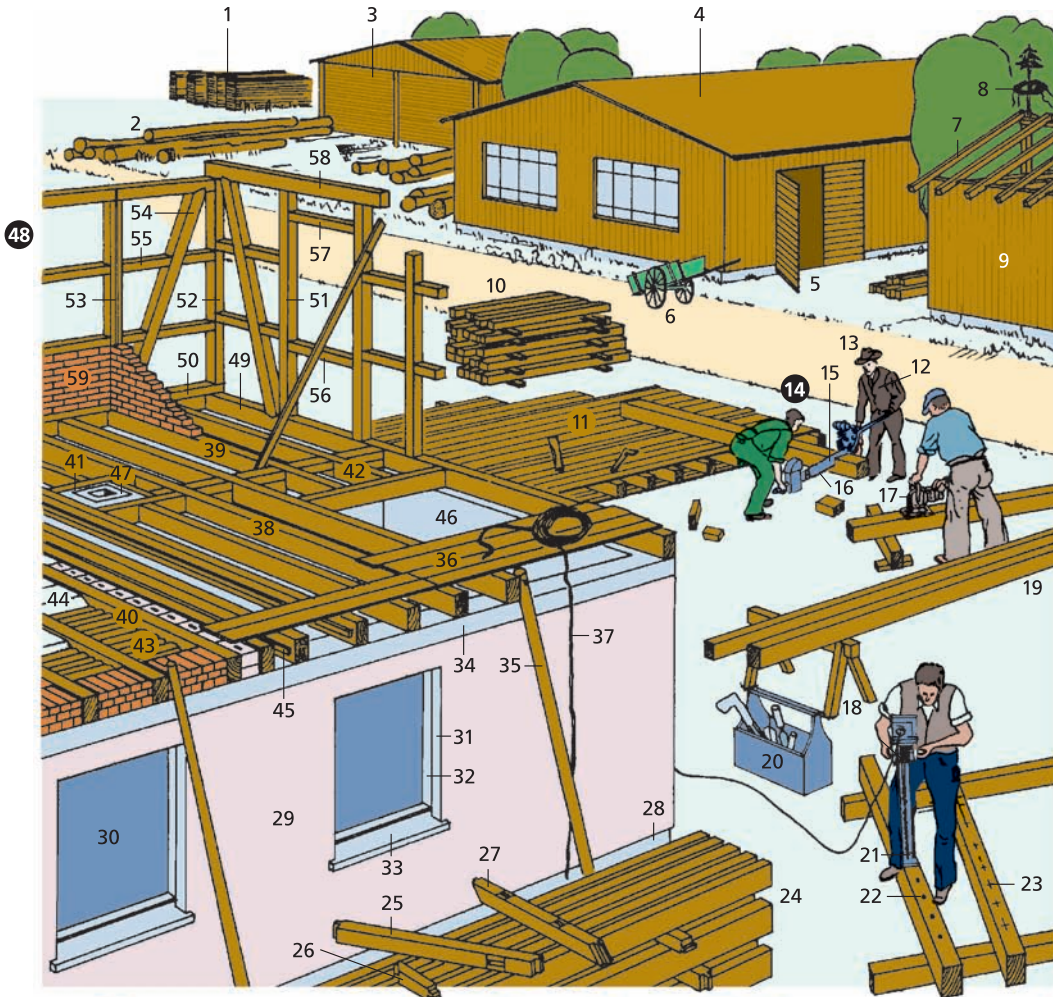

- 1 das Ziegeldach**
 2 die Biberschwanz-Doppeldeckung
 3 der Firstziegel
 4 der Firstschlussziegel
 5 die Traufplatte
 6 der Biberschwanz
 7 der Lüftungsziegel
 8 der Gratziegel (Walmziegel)
 9 die Walmkappe
 10 die Walmfläche
 11 die Kehle
 12 das Dachliegefenster
 13 der Schornstein
 14 die Schornsteineinfassung aus Zinkblech *n*
 15 der Leiterhaken
 16 die Schneefangstütze
 17 die Lattung
 18 die Lattenlehre
 19 der Sparren
 20 der Ziegelhammer
 21 das Lattbeil
 22 das Deckfass
 23 der Fasshaken
 24 der Ausstieg
 25 die Giebelseite
 26 die Zahnleiste
 27 das Windbrett
 28 die Dachrinne
 29 das Regenrohr
 30 der Einlaufstützen
 31 die Rohrschelle
 32 der Rinnenbügel
 33 die Dachziegelschere
 34 das Arbeitsgerüst
 35 die Schutzwand

36 das Dachgesims
 37 die Außenwand
 38 der Außenputz
 39 die Vormauerung
 40 die Fußpfette
 41 der Sparrenkopf
 42 die Gesimsschalung
 43 die Doppellatte
 44 die Dämmplatten *f*
- 45–60 Dachziegel *m* und Dachziegeldeckungen *f***

45 das Spließdach
 46 der Biberschwanzziegel
 47 die Firstschar
 48 der Spließ
 49 das Traufgebinde

50 das Kronendach (Ritterdach)
 51 die Nase
 52 der Firstziegel

53 das Hohlpfannendach
 54 die Hohlpfanne (S-Pfanne)
 55 der Verstrich

56 das Mönch-Nonnen-Dach (57, 58)
 57 die Nonne
 58 der Mönch
 59 die Falzpfanne
 60 die Flachdachpfanne
- 61–89 das Schieferdach**
 61 die Schalung
 62 die Dachpappe
 63 die Dachleiter
 64 der Länghaken
 65 der Firsthaken
 66 der Dachbock (der Dachstuhl)
 67 der Bockstrang
 68 die Schlinge (der Knoten)
 69 der Leiterhaken
 70 die Gerüstdiele
 71 der Schieferdecker
 72 die Nageltasche
 73 der Schieferhammer
 74 der Dachdeckerstift, ein verzinkter Drahtnagel *m*
 75 der Dachsuh, ein Bast- oder Hanfschuh *m*
 76 das Fußgebinde
 77 der Eckfußstein
 78 das Deckgebinde
 79 das Firstgebinde
 80 die Ortsteine *m*
 81 die Fußlinie
- 82 die Kehle
 83 die Kastenrinne
 84 die Schieferschere

85 der Schieferstein
 86 der Rücken
 87 der Kopf
 88 die Brust
 89 das Reiß
- 90–102 Pappdeckung *f* und Welltafeldeckung *f***

90 das Pappdach
 91 die Bahn
 92 die Traufe
 93 der First
 94 der Stoß
 95 der Pappnagel

96 das Welltafeldach
 97 die Welltafel
 98 die Firsthaube

99 die Überdeckung
 100 die Holzschraube
 101 der Regenzinkhut
 102 die Bleischeibe

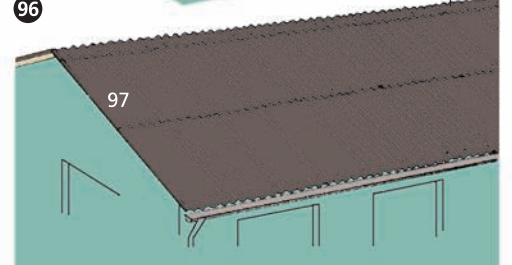
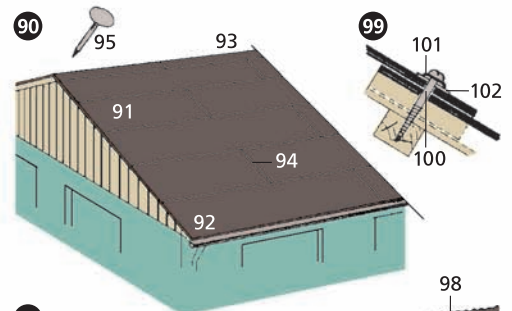
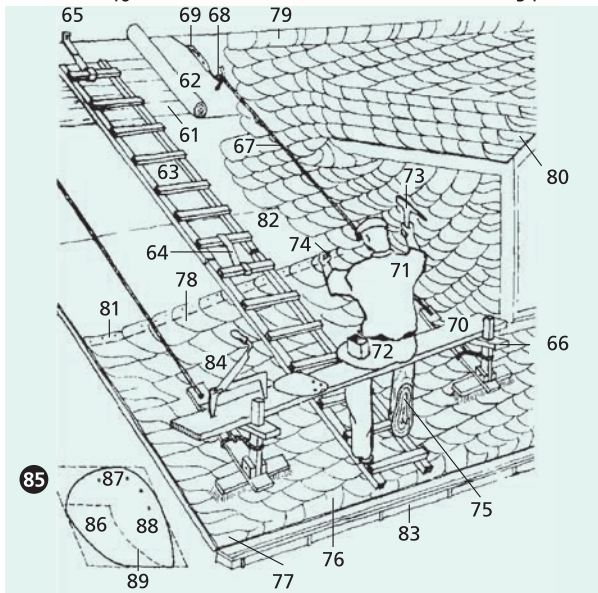
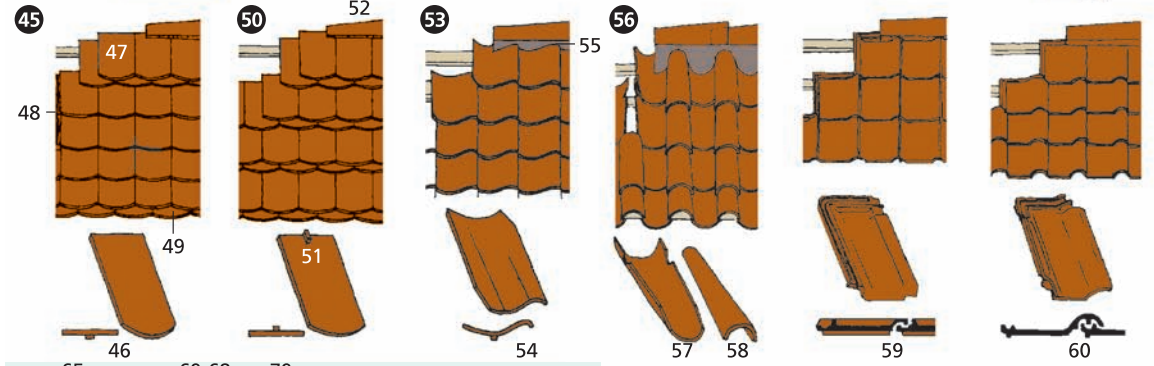
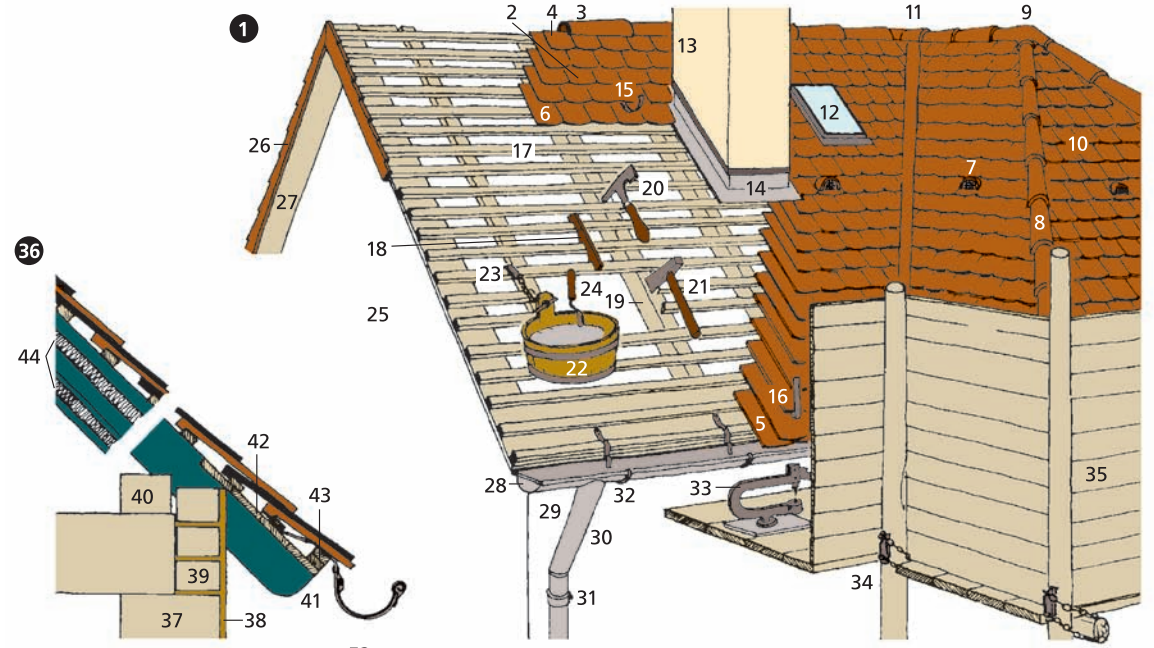



1 die Glaserwerkstatt

2 die Leistenproben *f*
(Rahmenproben)

3 die Leiste

4 die Gehrung

5 das Flachglas;

Arten: Fensterglas,
Mattglas, Musselglas,
Kristallspiegelglas,
Dickglas, Milchglas,
Verbundglas, Panzerglas
(Sicherheitsglas)

6 das Gussglas;

Arten: Kathedralglas,
Ornamentglas, Rohglas,
Butzenglas, Drahtglas,
Linienglas

7 die Gehrungssprossen-
stanze

8 der Glaser (z. B. Bau-
glaser, Rahmenglaser,
Kunstglaser)

9 die Glastrage

(der Glaserkasten)

10 die Glasscherbe

11 der Bleihammer

12 das Bleimesser

13 die Bleirute (die Blei-
sprosse, der Bleisteg)

14 das Bleiglasfenster

15 der Arbeitstisch

16 die Glasscheibe
(die Glasplatte)

17 der Glaserkitt (Kitt)

18 der Stifthammer
(Glaserhammer)

19 die Glaserzange (Glas-
brechzange, Kröselzange)

20 der Schneidewinkel

21 das Schneidelineal
(die Schneideleiste)

22 der Rundglasschneider
(Zirkelschneider)

23 die Öse

24 die Glaserecke

25, 26 Glasschneider *m*

25 der Glaserdiamant
(der Krösel), ein
Diamantschneider *m*

26 der Stahlrad-Glas-
schneider

27 das Kittmesser

28 der Stiftdraht

29 der Stift

30 die Gehrungssäge

31 die Gehrungsstoßlade
(Stoßlade)

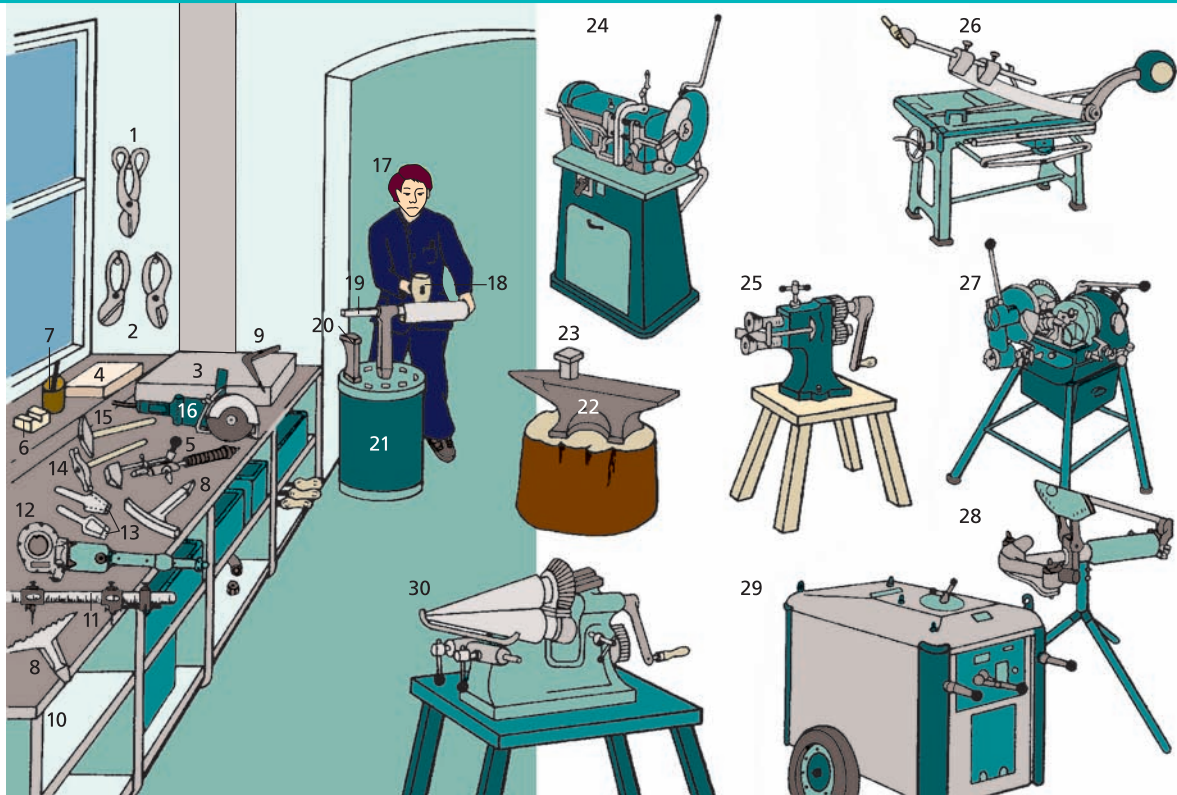

- | | | |
|----------------------------------|--|-------------------------------|
| 1 die Blechscher | 11 der Stangenzirkel | 26 die Tafelscher |
| 2 die Winkelscher | 12 die elektrische Hand- | (Schlagscher) |
| 3 die Richtplatte | schnaidkluppe | 27 die Gewindeschneid- |
| 4 die Schlichtplatte | 13 das Locheisen | maschine |
| 5–7 das Propangaslötgerät | 14 der Sickenhammer | 28 die Rohrbiegemaschine |
| 5 der Propangaslötkolben, | 15 der Kornhammer | 29 der Schweißtransformator |
| ein Hammerlötkolben <i>m</i> | 16 die Trennschleifmaschine | 30 die Biegemaschine |
| 6 der Lötstein | 17 der Klempner | (Rundmaschine) zum |
| 7 das Lötwasser | (<i>südd., österr., schweiz.</i> | Biegen von Trichtern <i>m</i> |
| (das Flussmittel) | Spengler, <i>südd.</i> Blech- | |
| 8 der Sickenstock zum | ner, <i>südd.</i> Flaschner, <i>schweiz.</i> | |
| Formen von Sicken <i>f</i> | Stürzner) | |
| 9 die Winkelreibahle, | 18 der Holzhammer | |
| eine Reibahle | 19 das Horn | |
| 10 die Werkbank | 20 die Faust | |
| | 21 der Klotz | |
| | 22 der Amboss | |
| | 23 der Tasso | |
| | 24 die Kreissägemaschine | |
| | 25 die Sicken-, Bördel- und | |
| | Drahteinlegemaschine | |

- 1 der Gas- und Wasserinstallateur (Installateur)
 2 die Treppenleiter (Stehleiter)
 3 die Sicherheitskette
 4 das Absperrventil
 5 die Gasuhr
 6 die Konsole
 7 die Steigleitung
 8 die Abzweigleitung
 9 die Anschlussleitung
 10 die Rohrsägemaschine
 11 der Rohrbock
- 12–25 Gas- und Wassergeräte *n***
 12, 13 der Durchlauferhitzer, ein Heißwasserbereiter *m*
 12 der Elektrodurchlauferhitzer
 13 der Gasdurchlauferhitzer
- 14 der Spülkasten der Toilette *f***
 15 der Schwimmer
 16 das Ablaufventil
 17 das Spülrohr
 18 der Wasserzufluss
 19 der Bedienungshebel
- 20 der Heizungskörper** (Zentralheizungskörper, der Radiator) (21–24)
 21 die Radiatorrippe
 22 das Zweirohrsystem
 23 der Vorlauf
 24 der Rücklauf
 25 der Gasofen
- 26–37 Armaturen *f***
 26 der Siphon (der Geruchsverschluss)
 27 die Einlochmischbatterie für Waschbecken *n* (28, 29)
 28 der Warmwassergriff
 29 der Kaltwassergriff
 30 die ausziehbare Schlauchbrause
- 31 der Wasserhahn** (das Standventil) für Waschbecken *n*
 32 die Spindel
 33 die Abdeckkappe
 34 das Auslaufventil (der Wasserhahn, der Kran)
 35 das Auslaufdoppelventil (der Flügelhahn)
 36 das Schwenkventil (der Schwenkhahn)
 37 der Druckspüler
- 38–52 Fittings *n***
 38 das Übergangsstück mit Außengewinde *n*
 39 das Reduzierstück
 40 die Winkelverschraubung
 41 das Übergangsreduzierstück mit Innengewinde *n*
 42 die Verschraubung
 43 die Muffe
 44 das T-Stück
 45 die Winkelverschraubung mit Innengewinde *n*
 46 der Bogen
 47 das T-Stück mit Abgangsinnengewinde *n*
 48 der Deckenwinkel
 49 der Übergangswinkel
 50 das Kreuzstück
 51 der Übergangswinkel mit Außengewinde *n*
 52 der Winkel
- 53–57 Rohrbefestigungen *f***
 53 das Rohrband
 54 das Abstandsrohrband
 55 der Dübel
 56 einfache Rohrschellen *f*
 57 die Abstandsrohrschelle
- 58–86 Installationswerkzeug *n***
 58 das Dichtband (Gewindeband)
 59 die Brennerzange
 60 die Rohrzange
 61 die Kombinationszange
 62 die Wasserpumpenzange
 63 die Flachzange
 64 der Nippelhalter
 65 die Standhahnmutterzange
 66 die Kneifzange
 67 der Rollgabelschlüssel
 68 der Franzose
 69 der Engländer
 70 der Schraubendreher (der Schraubenzieher)
 71 die Stich- oder Lochsäge
 72 der Metallsägebogen
 73 der Fuchsschwanz
 74 der LötKolben
 75 die Lötlampe
 76 das Lötzinn
 77 der Fäustel
 78 der Handhammer
 79 die Wasserwaage
 80 der Schlosserschraubstock
 81 der Rohrschraubstock
 82 der Rohrbieger
 83 die Biegeform
 84 der Rohrab Schneider
 85 die Gewindec Schneidkluppe
 86 die Gewindec Schneidmaschine

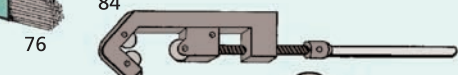
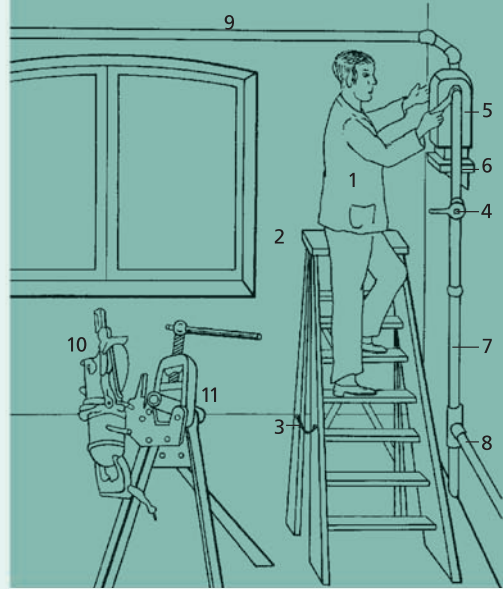
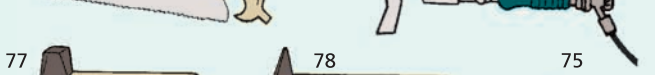
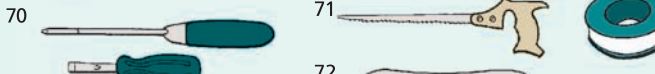
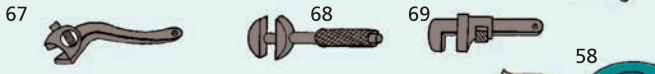
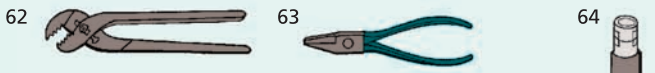
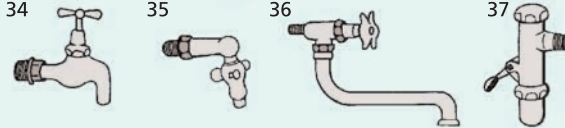
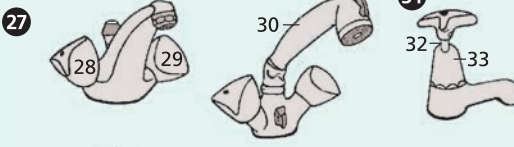
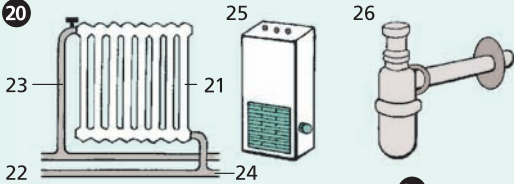
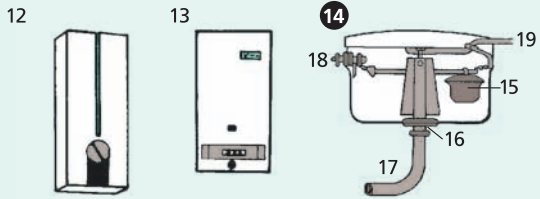

- 1 der Elektroinstallateur
- 2 der Schutzhelm
aus schlagfestem
Kunststoff *m*
- 3 der Klingeltaster
(Türtaster) für Schutz-
kleinspannung *f*
(Schwachstrom *m*)
- 4 die Türsprechstelle
mit Ruftaste *f*
- 5 das elektrische Läutewerk
(der Summer)
- 6 der Wippenschalter
[für die Unterputz-
installation]
- 7 die Schutzkontaktsteck-
dose [für die Unterputz-
installation]
- 8 die Schutzkontakt-
Doppelsteckdose [für
die Aufputzinstallation]
- 9 der Schutzkontaktstecker
- 10 die Zweifachkombination
(der Schalter und die
Schutzkontaktsteckdose)
- 11 **die Verlängerungsschnur**
(12, 13)
- 12 der Kupplungsstecker
- 13 die Kupplungsdose
- 14 die Vierfachsteckdose
- 15 die dreipolige Steckdose
[für Drehstrom *m*] mit
Nullleiter *m* und Schutz-
kontakt *m* für die
Aufputzinstallation
- 16 der Drehstromstecker
- 17 der Zugschalter mit
Schnur *f*
- 18 der Dimmer
- 19 der gussgekapselte
Paketschalter
- 20 **die Unterflurinstallation**
(21, 22)
- 21 der Kippanschluss für
die Starkstrom- und
die Fernmeldeleitung
- 22 der Einbauanschluss
mit Klappdeckel *m*
- 23 der Anschlussaufsatz
- 24 **die Taschenlampe,**
eine Stablampe (25, 26)
- 25 die Trockenbatterie
(Taschenlampenbatterie)
- 26 die Kontaktfeder
- 27 der Leitungsschutz-
schalter (der Sicherungs-
schraubautomat)
- 28 der Sicherungsdruck-
knopf
- 29 die Passschraube,
der Passeinsatz
[für Schmelzsicherungen *f*
und Sicherungsschraub-
automaten *m*]
- 30 der Schmelzeinsatzhalter
(die Schraubkappe)
- 31 **die Leitungsschutz-
sicherung**
(Schmelzsicherung),
eine Sicherungspatrone *f*
mit Schmelzeinsatz *m*
- 32 der Kennmelder
[je nach Nennstrom *m*
farbig gekennzeichnet]
- 33, 34 das Kontaktstück
- 35 **der Zählerschrank** (36, 37)
- 36 der Wechselstromzähler
- 37 die Leitungsschutzschal-
ter *m* (die Sicherungs-
automaten *m*)
- 38 das Isolierband
- 39 die teilbare Leuchten-
klemme (Buchsen-
klemme, Lüsterklemme)
- 40 das Einziehstahlband
mit Suchfeder *f* und
angenieteter Öse *f*
- 41 die Kabelschelle
(Plastikschelle)
- 42 die Feuchtraum-
mantelleitung
- 43 der Kupferleiter
- 44 die Stegleitung
- 45 der elektrische LötKolben
- 46 das Vielfachmessgerät
(der Spannungs- und
Strommesser)
- 47 der Spannungssucher
(der Spannungsprüfer)
- 48 **die elektrische Glühlampe**
(die Glühbirne) (49–51)
- 49 der Glaskolben
- 50 der Doppelwendel-
leuchtkörper
- 51 die Schraubfassung
(der Lampensockel
mit Gewinde *n*)
- 52 die Fassung für Glüh-
lampen *f*
(Leuchtensockel *m*)
- 53 die Entladungslampe
(Leuchtstofflampe)
- 54 die Fassung für
Entladungslampen *f*
- 55 der Schraubendreher
(der Schraubenzieher)
- 56 die Wasserpumpenzange
(Rohrzange)
- 57 die Rundzange
- 58 der Seitenschneider
- 59 der Werkzeugkoffer
- 60 die Taschensäge
- 61 die Kombinationszange
- 62 der Isoliergriff
- 63 das Kabelmesser
- 64 die Abisolierzange

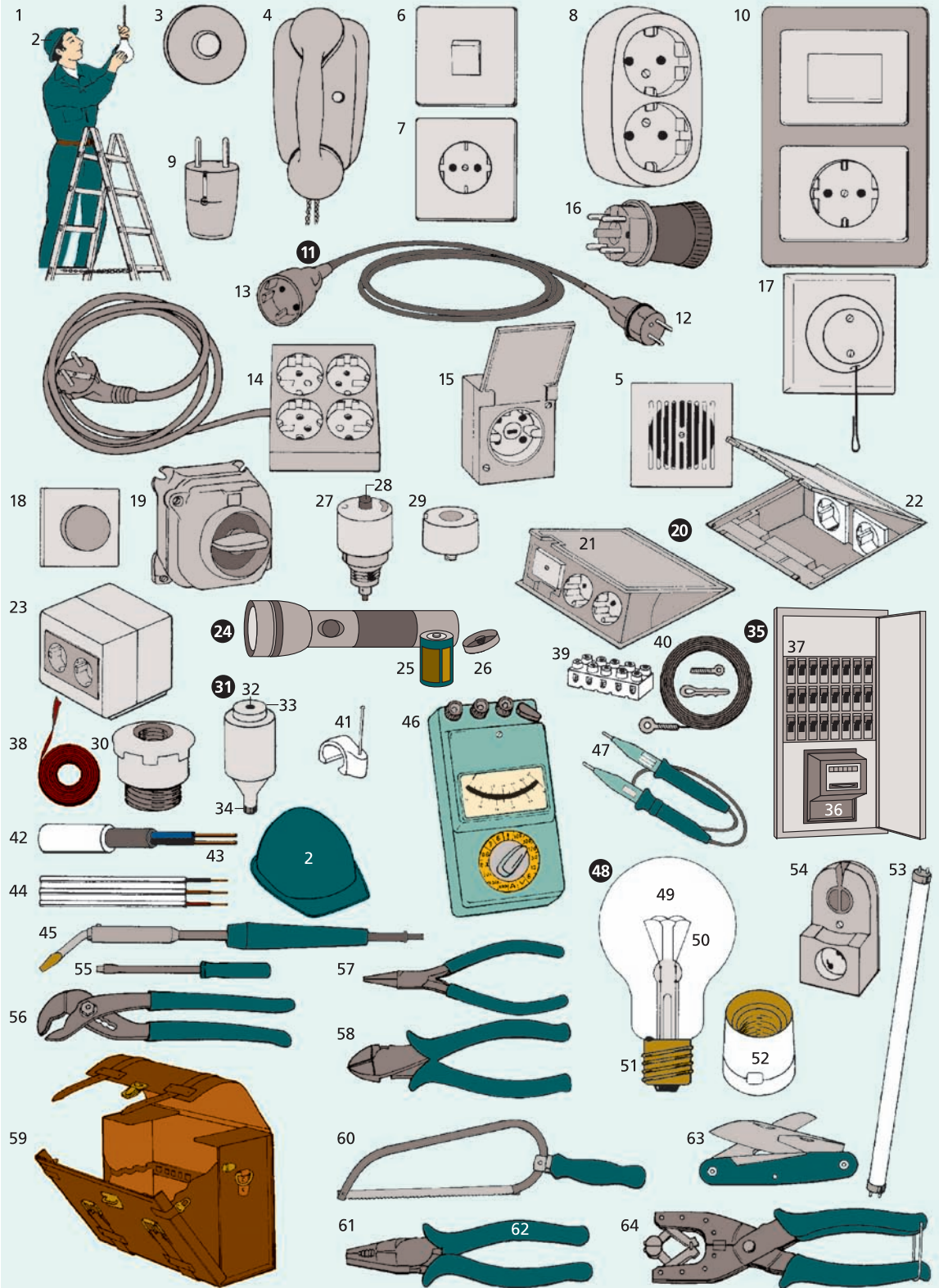



1–17 die Untergrund- vorbehandlung

- 1 der Tapetenablöser
- 2 der Gips
- 3 die Spachtelmasse
- 4 der Tapetenwechselgrund
- 5 die Rollenmakulatur
(*ähnl.*: Stripmakulatur,
die Untertapete),
ein Unterlagsstoff *m*
- 6 das Grundiermittel
- 7 das Fluatiermittel
- 8 die Feinmakulatur
- 9 das Tapetenablösegerät
- 10 der Japanspachtel
- 11 die Glättscheibe
- 12 der Tapetenperforator
- 13 der Schleifklotz
- 14 das Schleifpapier
- 15 der Tapetenschaber
- 16 das Abdeckband
- 17 die Rissunterlage

18–54 das Tapezieren

- 18 die Tapete (*Arten*: Papier-,
Textil-, Kunststoff-,
Metall-, Naturwerkstoff-,
Wandbildtapete,
Raufaser)
- 19 die Tapetenbahn
- 20 die Tapetennaht
auf Stoß *m*
- 21 der gerade Ansatz
(der Rapport)
- 22 der versetzte Ansatz
- 23 der Tapetenkleister
- 24 der Spezialtapetenkleister
- 25 das Kleistergerät
- 26 der Tapeziergerätekleister
- 27 die Kleisterbürste
- 28 der Dispersionskleber
- 29 die Tapetenleiste
- 30 die Leistenstifte *m*
- 31 der Tapeziertisch
- 32 der Tapetenschutzlack

33 der Tapezierkasten

- 34 die Tapezierschere
- 35 der Handspachtel
- 36 der Nahtroller
- 37 das Haumesser
- 38 das Beschneidmesser
- 39 die Tapezierschiene
- 40 die Tapezierbürste
- 41 die Wandschneidekelle
- 42 die Abreißschiene
- 43 der Nahtschneider
- 44 der Kunststoffspachtel
- 45 die Schlagschnur
- 46 der Zahnschachtel
- 47 die Tapetenandrückwalze
- 48 das Flanelltuch
- 49 der Tapezierwischer
- 50 das Deckentapeziergerät
- 51 der Eckenschneidewinkel
- 52 die Tapezierleiter
- 53 die Deckentapete
- 54 der Tapetenabdruckroller

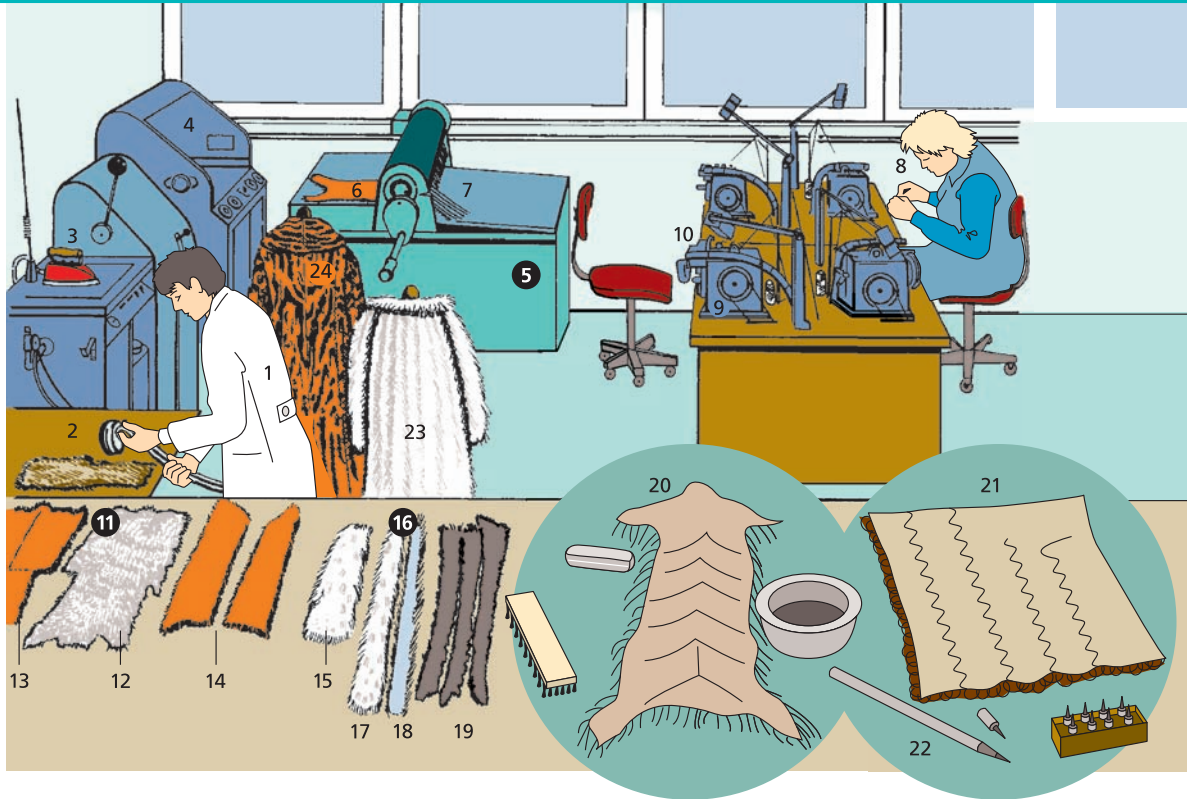
1–24 die Kürschnerwerkstatt

- 1 der Kürschner
- 2 die Dampfspritzpistole
- 3 das Dampfbügeleisen
- 4 die Klopffmaschine

5 die Schneidemaschine zum Auslassen der Felle *n*

- 6 das unzerschnittene Fell
- 7 die Auslassstreifen *m*
- 8 die Pelzwerkerin (die Pelznäherin)
- 9 die Pelznähmaschine
- 10 das Gebläse für die Auslasstechnik

11–21 Felle *n*

- 11 das Nerzfell (12–14)
- 12 die Haarseite
- 13 die Lederseite
- 14 das geschnittene Fell
- 15 das Luchsfell vor dem Auslassen *n*

16 das ausgelassene Luchsfell

- (17, 18)
- 17 die Haarseite
- 18 die Lederseite
- 19 das ausgelassene Nerzfell
- 20 das zusammengesetzte Luchsfell
- 21 das Breitschwanzfell
- 22 der Pelzstift
- 23 der Nerzmantel
- 24 der Ozelotmantel

- 1–73 die Tischlerwerkstatt**
(die Tischlerei,
die Schreinerei)
- 1–28 das Tischlerwerkzeug**
- 1 die Holzraspel
2 die Holzfeile
- 3 die Stichsäge** (Lochsäge)
4 der Griff
5 der Vierkantholzhammer
(der Klüpfel, Klöpfel)
6 der Tischlerwinkel
- 7–11 Beitel *m***
- 7 der Stechbeitel
(das Stemmeisen)
8 der Lochbeitel
(das Locheisen)
- 9 der Hohlbeitel**
(das Hohleisen)
10 das Heft
11 der Kantbeitel
12 der Leimkessel
mit Wasserbad *n*
13 der Leimtopf,
ein Einsatz *m*
für Tischlerleim *m*
14 die Schraubzwinge
- 15–28 Hobel *m***
(Handhobel *m*)
15 der Schlichthobel
16 der Schrupphobel
(Doppelhobel)
- 17 der Zahnhobel** (18–24)
18 die Nase
19 der Keil
20 das Hobeisen
(das Hobelmesser)
21 das Keilloch
22 die Sohle
23 die Wange
(die Backe)
24 der Kasten
(Hobelkasten)
25 der Simshobel
26 der Grundhobel
27 der Schabhobel
28 der Schiffshobel
- 29–37 die Hobelbank**
- 29 der Fuß
30 die Vorderzange
31 der Spannstock
32 die Druckspindel
33 das Zangenbrett
34 die Bankplatte
35 die Beilade
36 der Bankhaken
(das Bankeisen)
37 die Hinterzange
38 der Tischler
(der Schreiner)
39 die Raubank
(der Langhobel)
40 die Hobelspäne *m*
41 die Holzschraube
42 das Schränkeisen
(der Sägensetzer)
43 die Gehrungslade
44 der gerade Fuchsschwanz
- 45 die Dickenhobelmaschine**
(die Dickenhobel-
maschine)
46 der Dicktentisch
mit Tischwalzen *f*
47 der Rückschlagschutz
48 der Späneauswurf
- 49 die Kettenfräsmaschine**
50 die endlose Fräskette
51 die Holzeinspann-
vorrichtung
- 52 die Astlochfräsmaschine**
53 der Astlochfräser
54 das Schnellspannfutter
55 der Handhebel
56 der Wechselhebel
- 57 die Format- und
Besäumkreissäge**
58 der Hauptschalter
59 das Kreissägeblatt
60 das Handrad zur
Höheneinstellung *f*
61 die Prismaschiene
62 der Rahmentisch
63 der Ausleger
64 der Besäumtisch
65 der Linealwinkel
66 das Linealhandrädchen
67 der Klemmhebel
- 68 die Plattenkreissäge**
69 der Schwenkmotor
70 die Plattenhalterung
71 der Sägeschlitten
72 das Pedal zur Anhebung *f*
der Transportrollen *f*
73 die Tischlerplatte

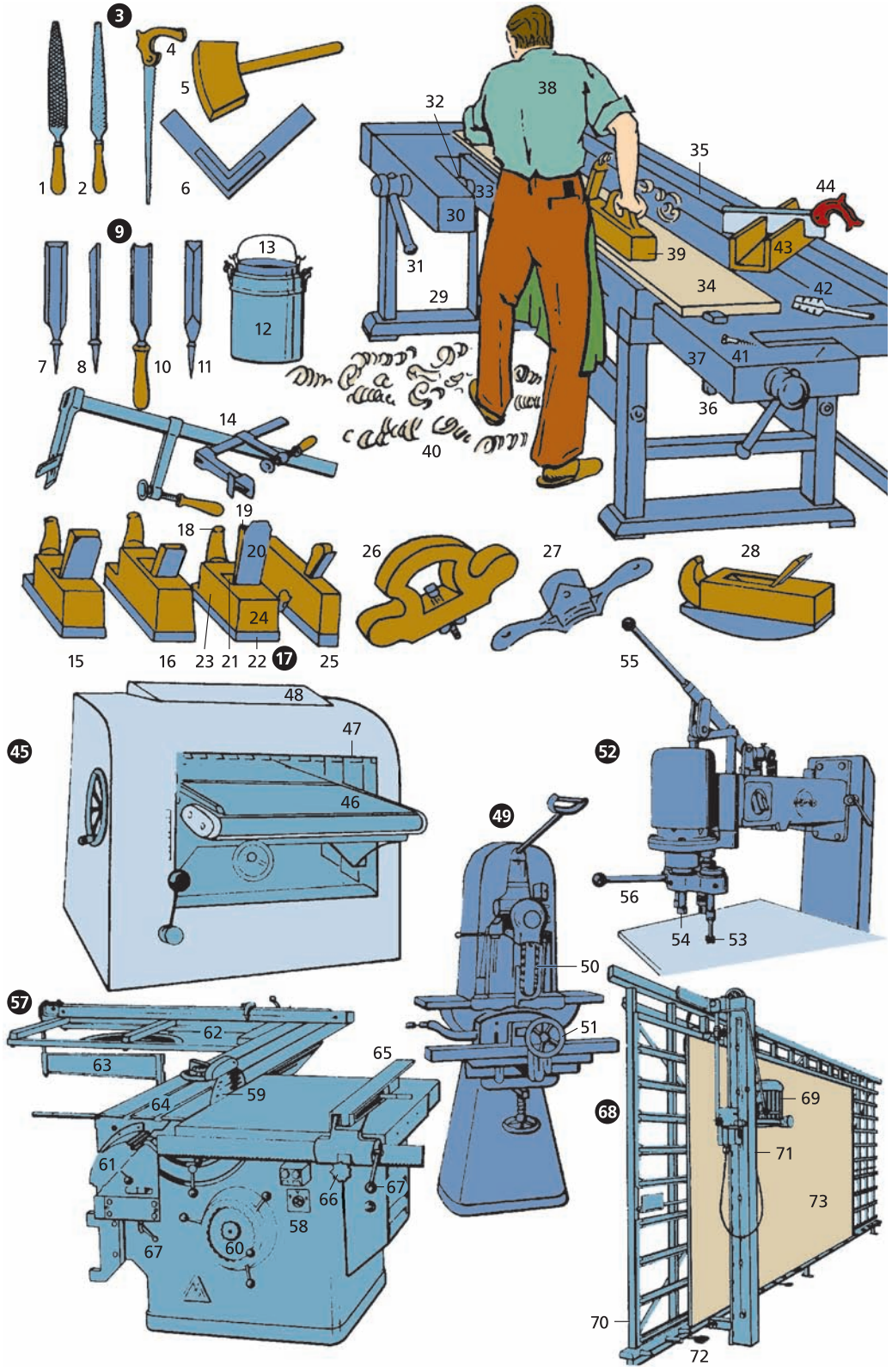

- 1–34 der Werkzeugschrank für das Heimwerken *n***
(Basteln *n*, Do-it-yourself)
- 1 der Schlichthobel
2 der Gabelschlüsselsatz
3 die Bügelsäge
4 der Schraubendreher (der Schraubenzieher)
5 der Kreuzschlitzschraubendreher (der Kreuzschlitzschraubenzieher)
6 die Sägeraspel
7 der Hammer
8 die Holzraspel
9 die Schruppfeile
10 der Kleinschraubstock
11 die Eckrohrzange
12 die Wasserpumpenzange
13 die Kneifzange
14 die Kombizange
15 die Abisolierzange
16 die elektrische Bohrmaschine
17 die Stahlsäge
18 der Gipsbecher
19 der LötKolben
20 der Lötzinndraht
21 die Lammfellscheibe (die Lammfellpolierhaube)
- 22 der Polierteller (Gummiteller) für die Bohrmaschine
23 Schleifscheiben *f*
24 der Drahtbürstenteller
25 das Tellerschleifpapier
26 der Anschlagwinkel
27 der Fuchsschwanz
28 der Universalschneider
29 die Wasserwaage
30 der Stechbeitel
31 der Körner
32 der Durchschläger
33 der Zollstock
34 der Kleinteilekasten
- 35 der Werkzeugkasten**
(Handwerkskasten)
36 der Weißleim (Kaltleim)
37 der Malerspachtel
38 das Lassoband (Klebeband)
39 der Sortimentseinsatz mit Nägeln *m*, Schrauben *f* und Dübeln *m*
40 der Schlosserhammer
- 41 die zusammenlegbare Werkbank**
(Heimwerkerbank)
42 die Spannvorrichtung
- 43 die elektrische Schlagbohrmaschine**
(der Elektroböhrer, Schlagböhrer)
44 der Pistolenhandgriff
45 der zusätzliche Handgriff
46 der Getriebeschalter
47 der Handgriff mit Abstandshalter *m*
48 der Bohrkopf
49 der Spiralböhrer
- 50–58 Zusatz- und Anbaugeräte**
50 die Bandsäge
51 die Drechselbank
52 der Kreissägevorsatz
53 der Vibrationsschleifer
54 der Bohrständer
55 der Heckenscherevorsatz
56 die Lötpestole
57 der LötKolben
58 der Blitzlöter
- 59 die Polsterarbeit**,
das Beziehen eines Sessels *m*
60 der Bezugsstoff
61 der Heimwerker

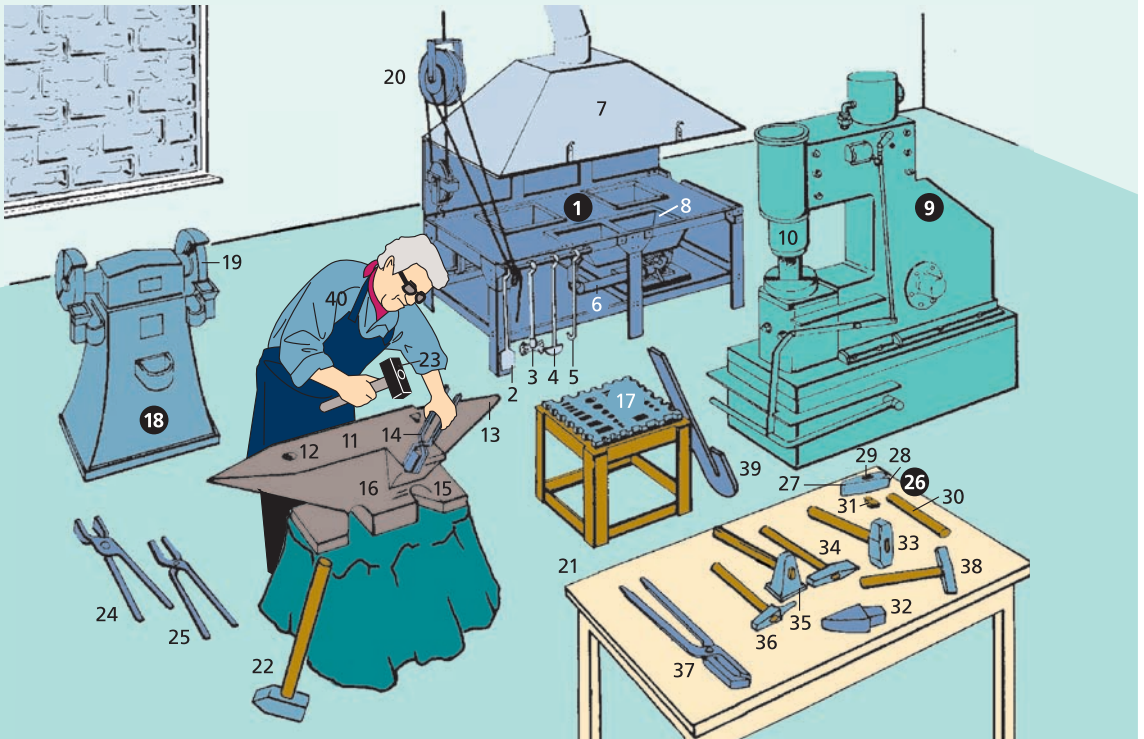

1–8 die Esse mit dem Schmiedefeuern

- 1 die Esse
- 2 die Feuerschaufel
- 3 der Löschwedel
- 4 die Feuerkratze
- 5 der Schlackenhaken
- 6 die Luftzuführung
- 7 der Rauchfang
- 8 der Löschtrog

9 der Schmiedelufthammer

- 10 der Hammerbär

11–16 der Amboss

- 11 der Amboss
- 12 das Vierkanthorn
- 13 das Rundhorn
- 14 der Voramboss
- 15 der Backen
- 16 der Stauchklotz
- 17 die Lochplatte

18 der Werkzeugschleifbock

- 19 die Schleifscheibe
- 20 der Flaschenzug
- 21 die Werkbank

22–39 Schmiedewerkzeuge n

- 22 der Vorschlaghammer
- 23 der Schmiedehandhammer
- 24 die Flachzange
- 25 die Rundzange

26 die Teile n des Hammers m (27–31)

- 27 die Pinne
- 28 die Bahn
- 29 das Auge
- 30 der Stiel
- 31 der Keil
- 32 der Abschrotmeißel
- 33 der Flachhammer
- 34 der Kehlhammer
- 35 der Schlichthammer
- 36 der Rundlochhammer
- 37 die Winkelzange
- 38 der Abschröter
- 39 das Dreheisen
- 40 der Schmied

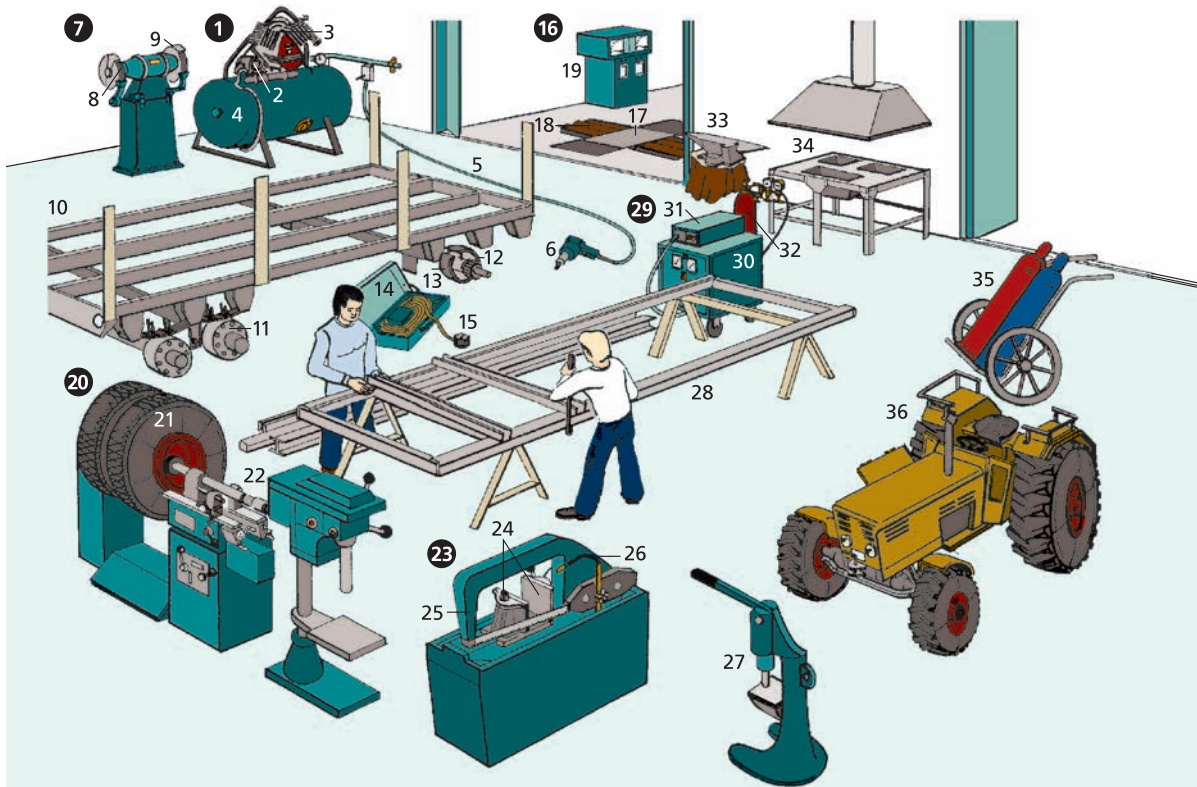
**1 die Druckluftanlage**

- 2 der Elektromotor
- 3 der Kompressor
- 4 der Druckluftkessel
- 5 die Druckluftleitung
- 6 der Druckluftschlagschrauber

7 das Schleifgerät

(die Werkstattschleifmaschine) (8, 9)

- 8 die Schleifscheibe
- 9 die Schutzhaube
- 10 der Anhänger
- 11 die Bremstrommel
- 12 die Bremsbacke
- 13 der Bremsbelag
- 14 der Bremsdruckkoffer
- 15 das Bremsdruckprüfgerät

16 der Bremsprüfstand,

ein Rollenbremsprüfstand

- 17 die Grube
- 18 die Bremsrolle
- 19 das Registriergerät

20 die Bremstrommel-

Feindrehtmaschine (21, 22)

- 21 das Lkw-Rad
- 22 das Bohrwerk

23 die Schnellsäge,

eine Bügelsäge *f* (24–26)

- 24 der Schraubstock
- 25 der Sägebügel
- 26 die Kühlmittelzuführung
- 27 die Nietmaschine
- 28 das Anhängerchassis im Rohbau *m*

29 das Schutzgas-

schweißgerät (30–32)

- 30 der Gleichrichter
- 31 das Steuergerät
- 32 die CO₂-Flasche
- 33 der Amboss
- 34 die Esse mit dem Schmeldefeuer *n*
- 35 der Autogenschweißwagen
- 36 das Reparaturfahrzeug, ein Traktor *m*

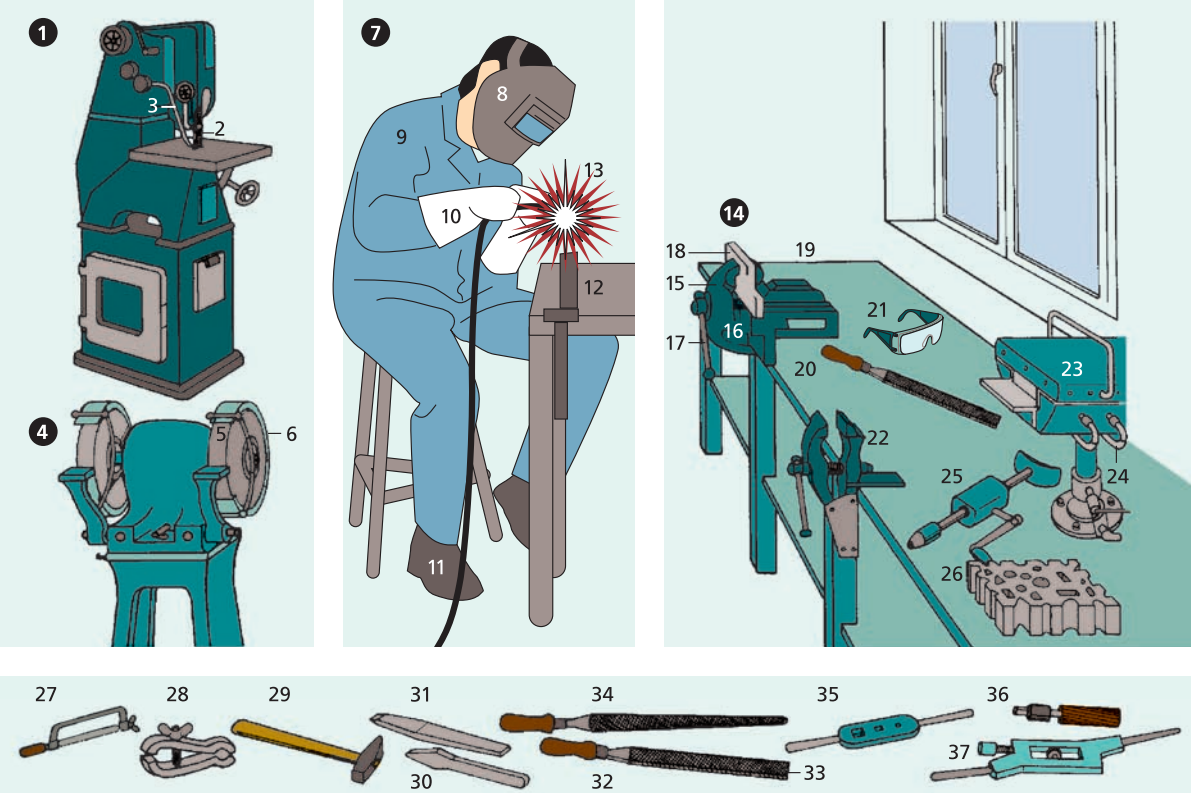

1–37 die Schlosserwerkstatt

1 die Feilmaschine

- 2 die Bandfeile
- 3 das Späneblasrohr

4 die Schleifmaschine

- 5 die Schleifscheibe
- 6 die Schutzhaube

7 der Schlosser

- (z. B. Maschinenschlosser, Bauschlosser, Stahlbaus Schlosser, der Schloss- und Schlüsselmacher; früher auch: Kunstschlosser), ein Metallbauer *m*, beim Schweißen *n*
- 8 die Schutzmaske
- 9 der Overall
- 10 die Schutzhandschuhe *m*
- 11 die Sicherheitsschuhe *m*
- 12 der Schweißstisch
- 13 die Funken *m*

14 der Parallelschraubstock

- (15–17)
- 15 die Backe
- 16 die Spindel
- 17 der Knebel
- 18 das Werkstück
- 19 die Werkbank
- 20 die Feile
- (Arten: Grobfeile, Schlichtfeile, Präzisionsfeile)
- 21 die Schutzbrille
- 22 der Flachsraubstock, ein Zangenschraubstock *m*
- 23 der Muffelofen (Härteofen), ein Gas schmiedeofen *m*
- 24 die Gaszuführung
- 25 die Handbohrmaschine
- 26 die Lochplatte (Gesenkplatte)

- 27 die Bügelsäge
- 28 der Feilkloben
- 29 der Schlosserhammer
- 30 der Kreuzmeißel
- 31 der Flachmeißel
- 32 die Flachfeile
- 33 der Feilenhieb
- 34 die Rundfeile
- (auch: Halbrundfeile)
- 35 das Windeisen
- 36 die Reibahle
- 37 die Schneidkluppe

38 der Schlüssel

- 39 der Schaft (der Halm)
40 der Griff (die Reide)
41 der Bart

42 das Türschloss,

ein Einsteckschloss *n*

- 43 die Grundplatte
(das Schlossblech)
44 die Falle
45 die Zuhaltung
46 der Riegel
47 das Schlüsselloch
48 der Führungzapfen
49 die Zuhaltungsfeder
50 die Nuss mit
Vierkantloch *n*

51 das Zylinderschloss

(Sicherheitsschloss)
(52–54)

- 52 der Zylinder
53 die Feder
54 der Arretierstift
55 der Sicherheitsschlüssel,
ein Flachs Schlüssel *m*
56 das Scharnierband
57 das Winkelband
58 das Langband
59 der Messschieber
(die Schieblehre)
60 die Fühlerlehre
61 der Tiefenmessschieber
(die Tiefenlehre)
62 der Nonius
63 das Haarlineal
64 der Messwinkel
65 die Brustleier
66 der Spiralbohrer
67 der Gewindebohrer
(das Gewindeeisen)
68 die Gewindebacken *f*
69 der Schraubendreher
(der Schraubenzieher)
70 der Schaber
(auch: Dreikantschaber)
71 der Körner
72 der Durchschlag
73 die Flachzange
74 der Hebelvorschneider
75 die Rohrzange
76 die Kneifzange

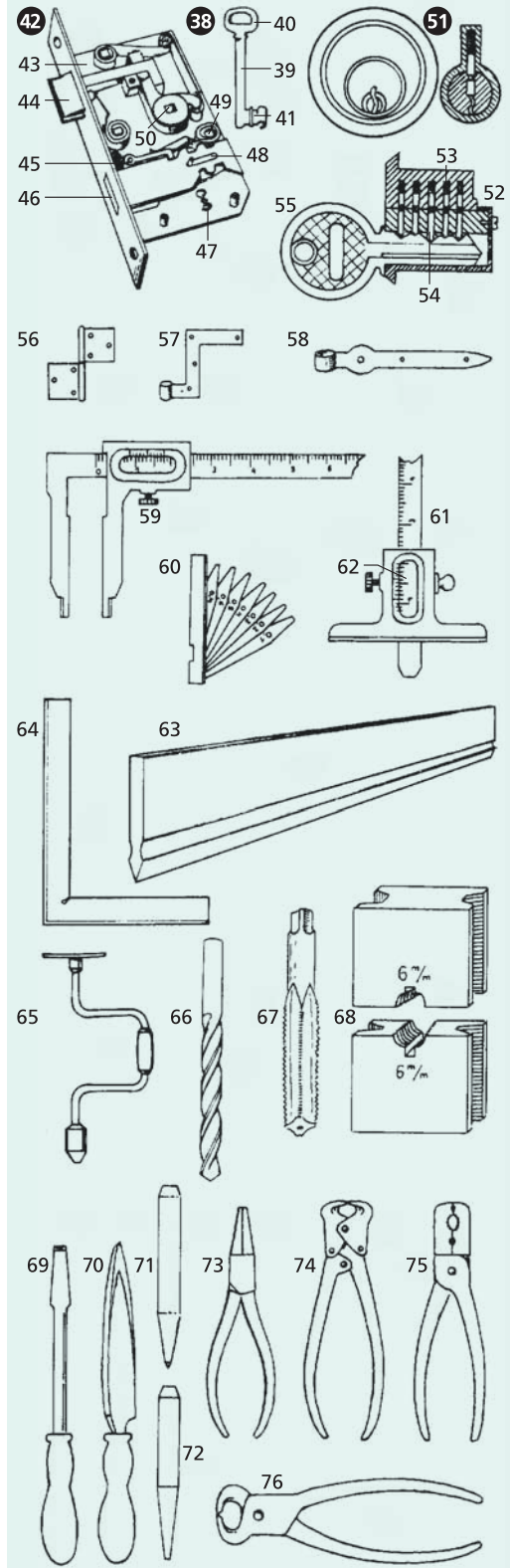

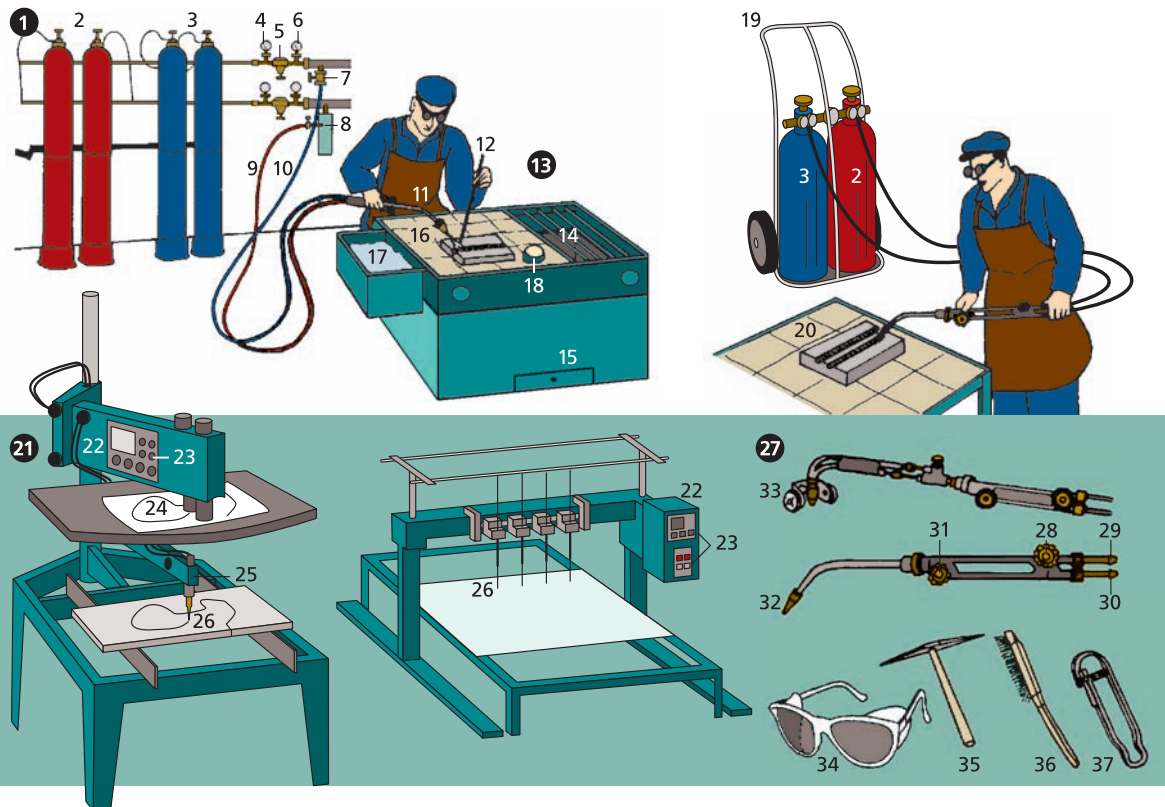

- 1 die Flaschenbatterie (2–7)
- 2 die Acetylenflasche
- 3 die Sauerstoffflasche
- 4 das Hochdruckmanometer
- 5 das Druckminderventil
- 6 das Niederdruckmanometer
- 7 das Absperrventil
- 8 die Niederdruckwasservorlage
- 9 der Acetylen Schlauch
- 10 der Sauerstoffschlauch
- 11 der Schweißbrenner
- 12 der Schweißstab

- 13 der Schweißtisch (14–17)
- 14 der Schneidrost
- 15 der Schrottkasten
- 16 der Tischbelag aus Schamottesteinen *m*
- 17 der Wasserkasten
- 18 die Schweißpaste
- 19 der Flaschenwagen
- 20 das Werkstück
- 21 Brennschneidmaschinen *f* (Brennschneidemaschinen)
- 22 die elektronische Steuerung
- 23 die Eingabetasten
- 24 die Kreisführung
- 25 der elektronisch gesteuerte Gelenkarm
- 26 die Brennerdüse

- 27 Schweißbrenner *m*
- 28 das Sauerstoffventil
- 29 der Sauerstoffanschluss
- 30 der Brenngasanschluss
- 31 das Brenngasventil
- 32 das Schweißmundstück
- 33 der Schweißbrenner mit Schneidsatz *m* und Brennerführungswagen *m*
- 34 die Schweißerbrille
- 35 der Schlackenhammer
- 36 die Drahtbürste
- 37 der Brenneranzünder

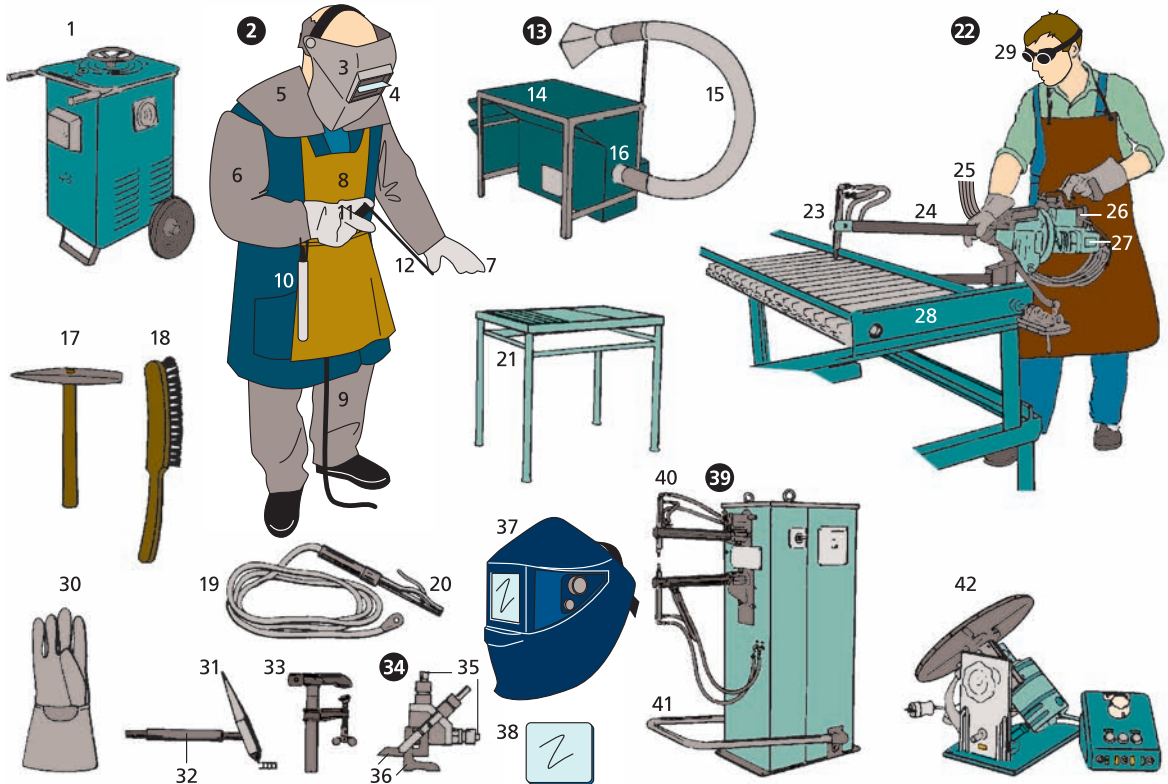

1 der Schweißtransformator
(Schweißtrafo)

2 der Elektroschweißer

- 3 das Schutzschild
(Kopfschild)
4 das hochklappbare
Schutzglas
5 der Schulterschutz
6 der Ärmelschutz
7 der dreifingrige
Schweißerhandschuh
8 die Lederschürze
9 der Beinschutz
10 der Elektrodenköcher
11 der Elektrodenhalter
12 die Elektrode

**13 der Schweißstisch mit
Absaugvorrichtung f**

- 14 die Tischfläche
15 der Absaugarm
16 der Abluftstutzen
17 der Schlackenhammer

- 18 die Drahtbürste
19 das Schweißkabel
20 der Elektrodenhalter
21 der Schweißstisch

22 die Punktschweißung

- 23 die Punktschweißzange
24 der Elektrodenarm
25 die Stromzuführung
(das Anschlusskabel)
26 der Elektrodenkraft-
zylinder
27 der Schweißtransformator
(Schweißtrafo)

- 28 das Werkstück
29 die Schutzbrille
30 der fünffingrige
Schweißerhandschuh
31 der Schutzgas-
schweißbrenner (Inert-
gasschweißbrenner)
32 die Schutzgaszuführung
33 die Polzwinde
(die Werkstückklemme,
Erdklemme, der Gegen-
kontakt)

- 34 die Kehlnahtmesslehre
35 die Feinmessschraube
(Mikrometerschraube)
36 der Messschenkel
37 die Schweißerschutz-
haube
38 das Schutzglas

39 die fußbetätigte

- Punktschweißmaschine**
40 der Schweißarm
41 der Fußbügel für den
Elektrodenkraftaufbau *m*
42 der Kleindrehtschich

- 1–52 das Steinkohlenbergwerk**
(die Steinkohlengrube, Grube, die Zeche)
- 1 der Förderturm
 - 2 das Schachtgebäude
 - 3 das Maschinenhaus
 - 4 das Fördergerüst
 - 5 der Grubenlüfter
 - 6 das Sägewerk
 - 7 der Materiallagerplatz
 - 8 das Verwaltungsgebäude
 - 9 der Wasserturm
 - 10 der Kühlturm
 - 11 das Kraftwerk
 - 12 der Gasometer
 - 13 die Bergehalde
 - 14 das Klärwerk
(die Kläranlage)
- 15–20 die Kokerei**
- 15 der Kokskohlenturm
 - 16 der Kokslöschurm
 - 17 die Koksofenbatterie
 - 18 der Füllwagen
 - 19 der Kokslöschwagen
 - 20 die Aufbereitungsanlage
- 21–52 die Untertageanlagen *f***
(der Grubenbetrieb)
- 21 das Deckgebirge
 - 22 das Steinkohlengebirge
 - 23 das *od.* der Steinkohlenflöz
 - 24 die Verwerfung
 - 25 der Hauptförderschacht
 - 26 die Gefäßförderanlage
 - 27 das Füllort
 - 28 der Rohkohlenbunker
 - 29 das Beschickungsband
 - 30 die Wasserhaltung
 - 31 der Schachtsumpf
 - 32 der Wetterschacht
 - 33 der Wetterkanal
 - 34 die Gestellförderung mit Förderkörben *m*
 - 35 die Wetterschleuse
 - 36 die Richtstrecke
 - 37 der Materialtransport mit Förderwagen *m*
 - 38 die Personenfahung mit der Einschienenhängebahn *f*
 - 39 die Personenfahung mit Personenzug *m*
- 40–44 Strebe *m***
- 40 der Alte Mann, eine stillgelegte Lagerstätte *f*
 - 41 der Abbauhammerstreb in steiler Lagerung *f*
 - 42 der Rammstreb in steiler Lagerung *f*
 - 43 der Hobelstreb in flacher Lagerung *f*
 - 44 der Schrägstreb in flacher Lagerung *f*
 - 45 die Flözstrecke
 - 46 die Streckenvortriebsmaschine
 - 47 der Blindschacht mit Gestellförderung *f*
 - 48 der Materialtransport mit der Einschienenhängebahn *f*
 - 49 die Wendelrutsche (die Wendelrutschenförderung)
 - 50 die Bandförderung
 - 51 die Wagenförderung
 - 52 der Querschlag

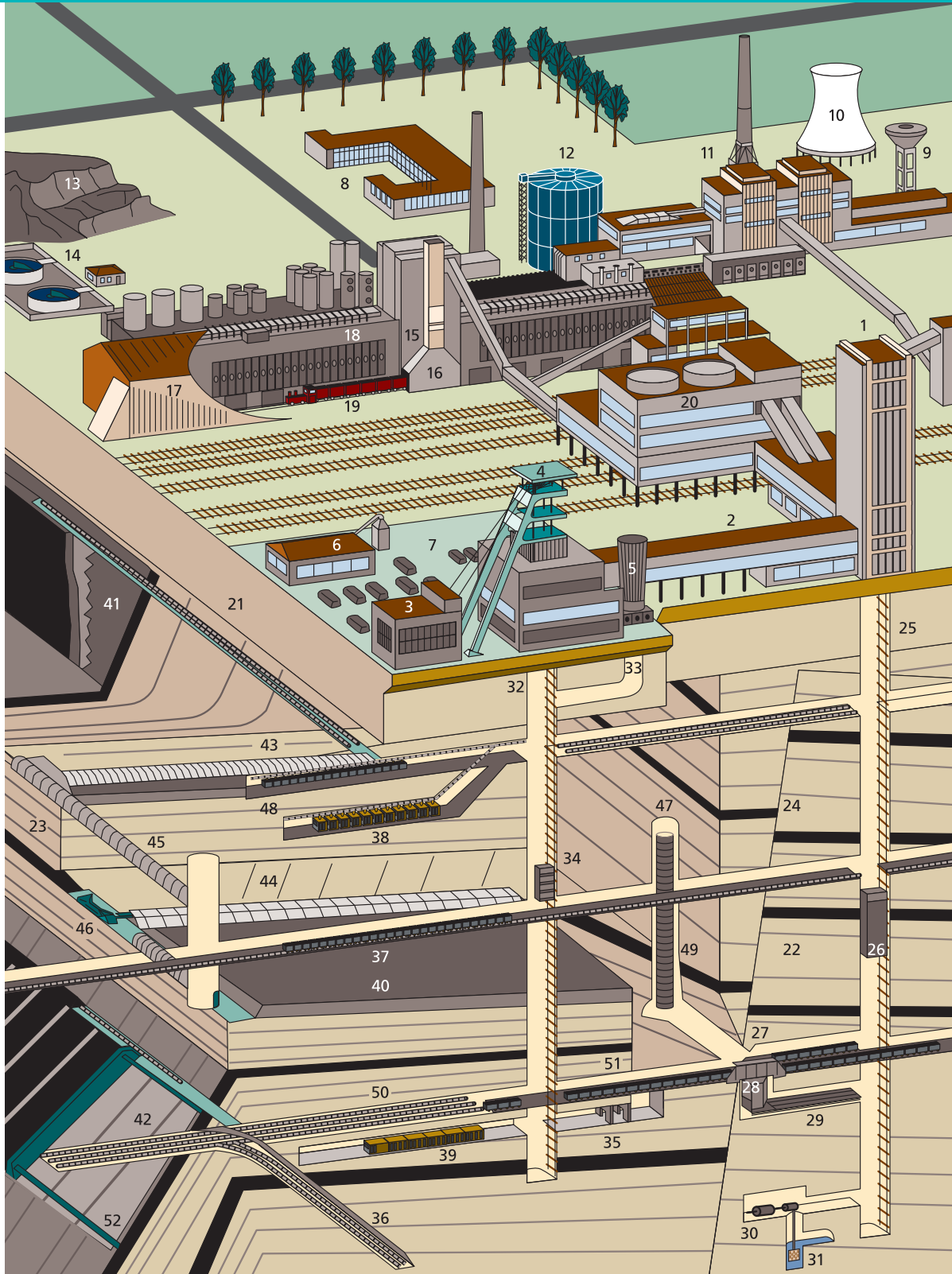

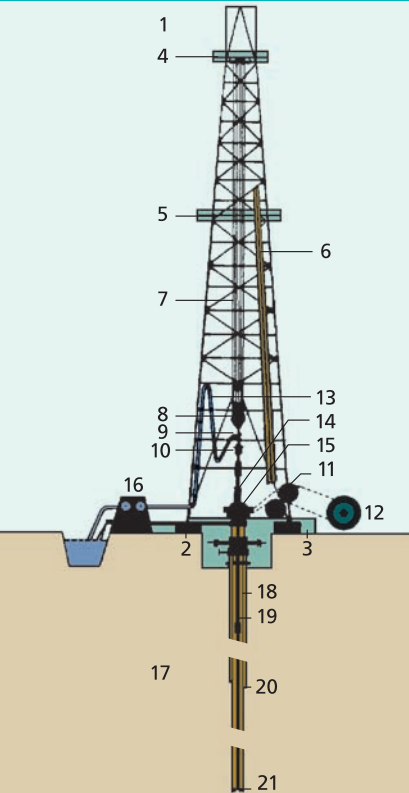

1–21 **die Erdölbohrung** mit einer Drehbohranlage *f* (Rotary-Verfahren *n*)

- 1 der Bohrturm, der Bohrmast
- 2 der Unterbau
- 3 die Arbeitsbühne
- 4 das Rollenlager, die Turmrollen *f*
- 5 die Gestängebühne, eine Zwischenbühne
- 6 die Bohrröhre *n*
- 7 das Bohrseil
- 8 der Flaschenzug
- 9 der Zughaken
- 10 der Spülkopf
- 11 das Hebewerk

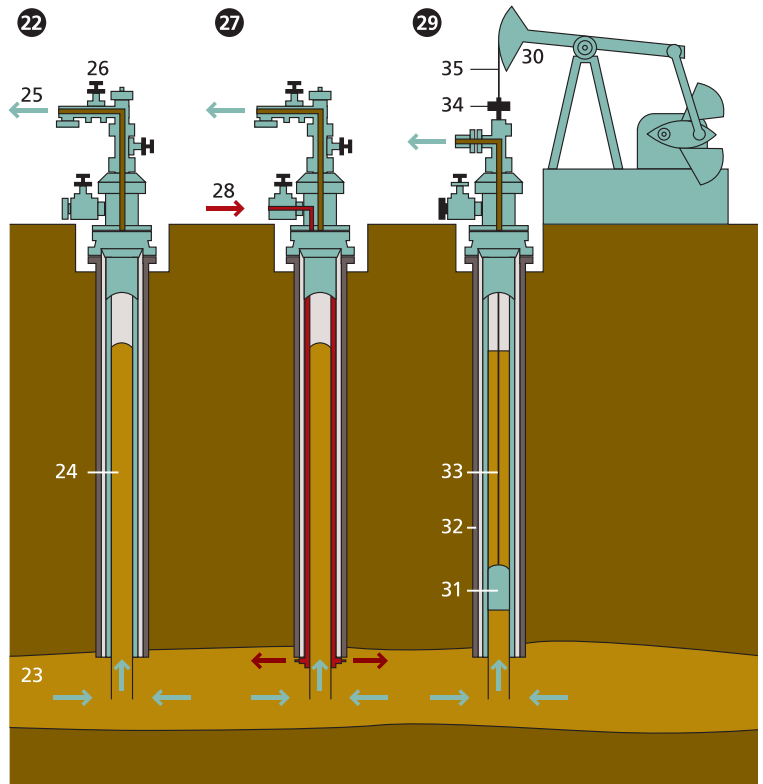

12 die Antriebsmaschine

13 die Spüleleitung

14 die Mitnehmerstange

15 der Drehtisch

16 die Spülpumpe

17 das Bohrloch

18 das Standrohr

19 das Bohrgestänge

20 die Verrohrung

21 der Bohrmeißel *m* (Arten: Fischeisenschwanzbohrer *m*, Rollenbohrer, Kernbohrgerät *n*)

22–35 **die Erdölgewinnung** (die Erdölförderung)

22 **die eruptive Förderung**

23 die Erdöl *n* führende Schicht

24 die Steigleitung

25 das Erdöl-Erdgas-Gemisch

26 das Eruptionskreuz

27 **das Gasliftverfahren**

28 die Erdgasrückführung (das Einpressen von verdichtetem Gas *n* zur Aufrechterhaltung *f* des Lagerstättendrucks *m*)

29 **die Tiefpumpenförderung**

30 der Tiefpumpenantrieb

31 die Tiefpumpe

32 die Steigrohre *n*

33 das Pumpgestänge

34 die Stopfbüchse

35 die Polierstange

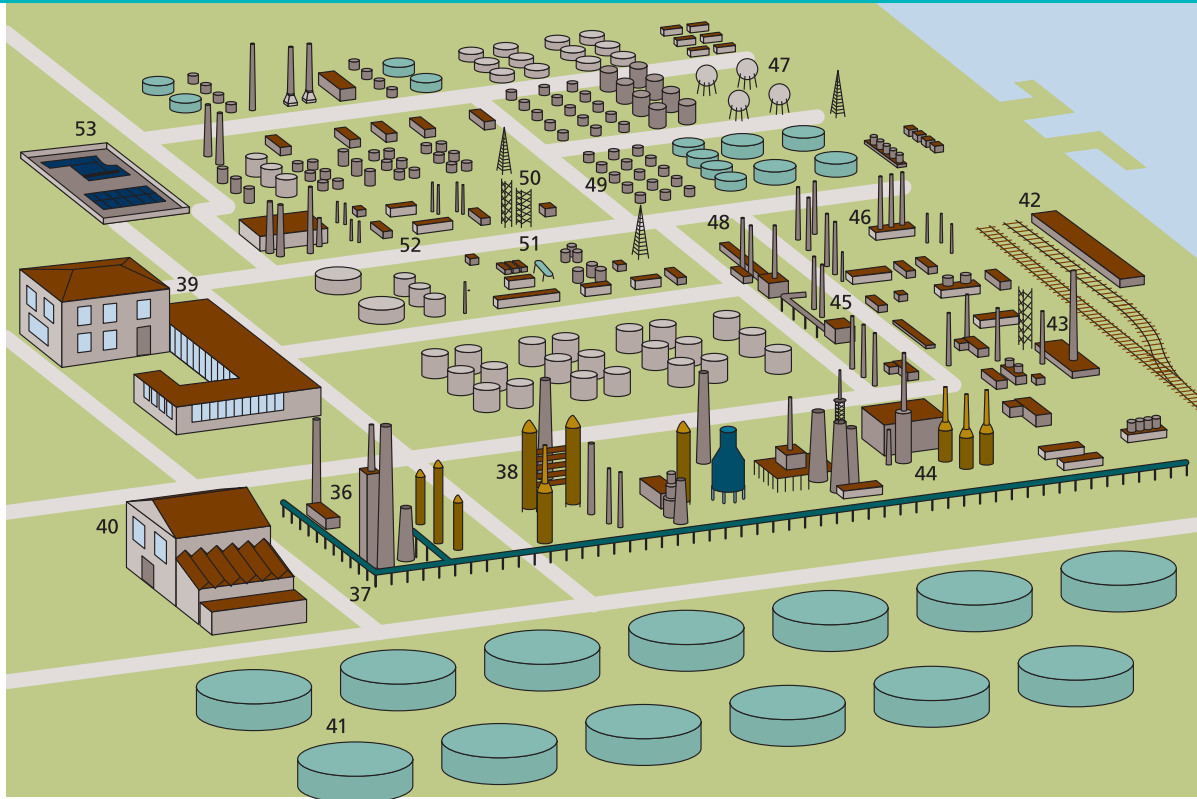

36–53 die Erdölraffinerie
(Ölraffinerie)

- 36 die Kokerei
- 37 die Pipeline
- 38 die Destillationsanlage
- 39 das Verwaltungsgebäude
- 40 das Labor
- 41 die Lagertanks *m*
- 42 die Produktverladung

- 43 der Steamcracker
(die Ethylenanlage)
- 44 die katalytische
Reformieranlage
- 45 der Hydrofiner
- 46 die Flüssiggasanlage
- 47 das Flüssiggaslager
- 48 die Polymerisations- und
Alkylierungsanlage
- 49 das Produktlager

- 50 die Deasphaltierungs-
anlage
- 51 die Entparaffinierung
- 52 die Asphaltverarbeitung
- 53 die Abwasseranlagen *f*

- 1–44 die Bohrinsel**
(Förderinsel)
- 1–37 die Bohrturmplattform**
- 1 die Energieversorgungsanlage
 - 2 die Abgasschornsteine *m* der Generatoranlage *f*
 - 3 der Drehkran
 - 4 das Rohrlager
 - 5 die Abgasrohre *n* der Turbinenanlage *f*
 - 6 das Materiallager
 - 7 das Hubschrauberdeck
 - 8 der Fahrstuhl
 - 9 die Vorrichtung zur Trennung *f* von Gas *n* und Öl *n*
 - 10 die Proben-trennvorrichtung
 - 11 die Notfallabfackelanlage
 - 12 der Bohrturm
 - 13 der Dieselmotortank
 - 14 der Bürokomplex
 - 15 die Zement-vorratstanks *m*
 - 16 der Trinkwassertank
 - 17 der Vorratstank für Salzwasser *n*
 - 18 die Tanks *m* für Hubschrauber-kraftstoff *m*
 - 19 die Rettungsboote *n*
 - 20 der Fahrstuhlschacht
 - 21 der Druckluftbehälter
 - 22 die Pumpanlage
 - 23 der Luftkompressor
 - 24 die Klimaanlage
 - 25 die Meerwasser-entsalzungsanlage
 - 26 die Filteranlage für Dieselmotortank *m*
 - 27 das Gaskühlaggregat
 - 28 das Steuerpult für die Trennvorrichtungen *f*
 - 29 die Toiletten *f*
 - 30 die Werkstatt
 - 31 die Molchschleuse [der »Molch« dient zur Reinigung der Hauptölleitung]
 - 32 der Kontrollraum
 - 33 die Unterkünfte *f*
 - 34 die Hochdruck-zementierungspumpen *f*
 - 35 das untere Deck
 - 36 das mittlere Deck
 - 37 das obere Deck
 - 38 die Stützkonstruktion
 - 39 der Meeresspiegel
- 40–44 Bohrtechnik**
- 40 das Bohrgestänge
 - 41 das Futterrohr
 - 42 die aufbereitete Spülung
 - 43 die aufsteigende Spülung mit Bohrklein *n*
 - 44 der Diamantbohrmeißel, ein Bohrmeißel

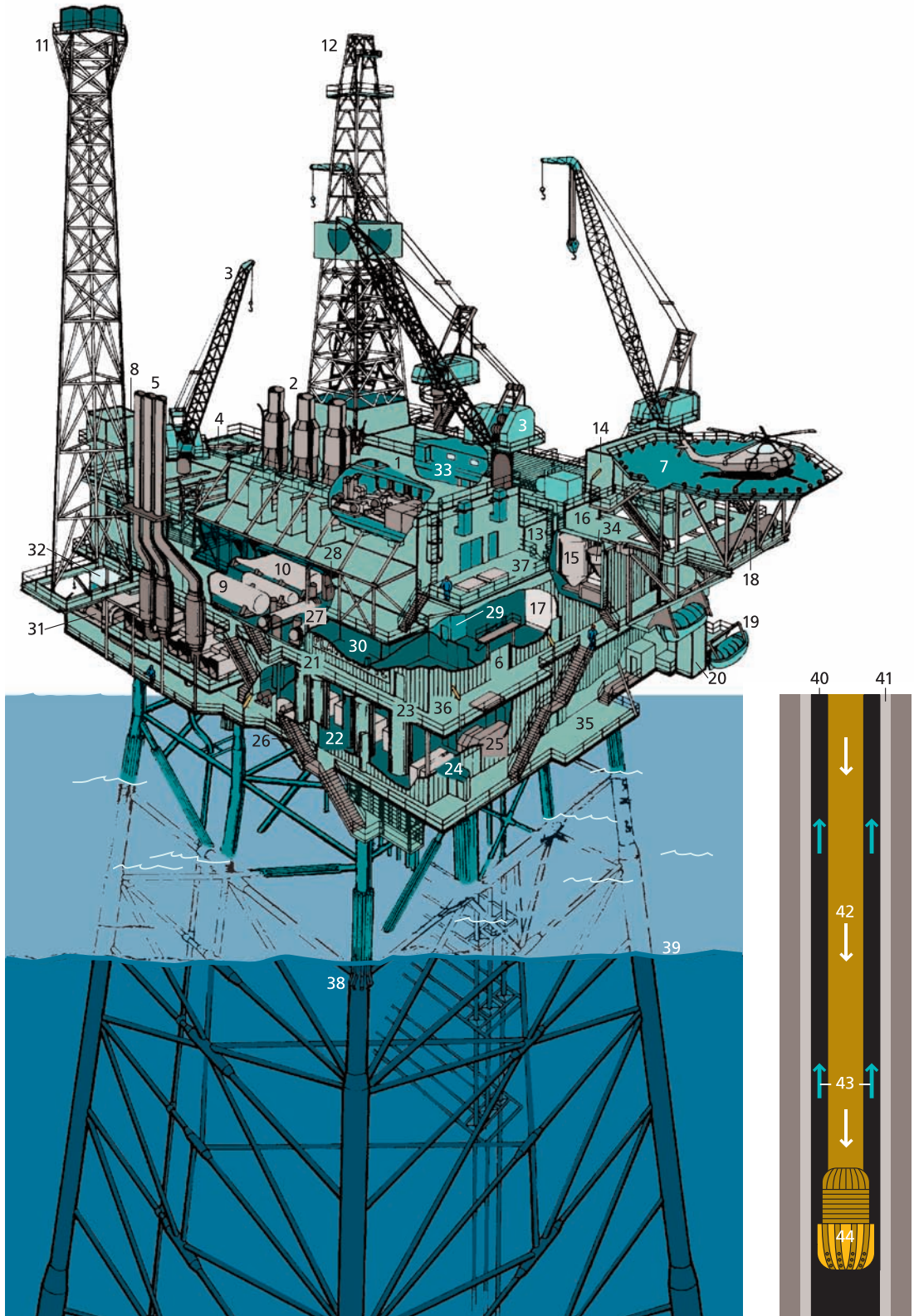

1–20 die Hochofenanlage

- 1 der Hochofen, ein Schachtofen *m*
- 2 der Schrägaufzug für Erz *n* und Zuschläge *m* oder Koks *m*
- 3 die Laufkatze
- 4 die Gichtbühne
- 5 der Trichterkübel
- 6 der Verschlusskegel (die Gichtglocke)
- 7 der Hochofenschacht
- 8 die Reduktionszone
- 9 der Schlackenabstich (der Schlackenabfluss)
- 10 der Schlackenkübel
- 11 der Roheisenabstich (der Roheisenabfluss)
- 12 die Roheisenpfanne
- 13 der Gichtgasabzug
- 14 der Staubfänger (der Staubsack), eine Entstaubungsanlage *f*
- 15 der Winderhitzer
- 16 der außen stehende Brennschacht
- 17 die Luftzuleitung
- 18 die Gasleitung
- 19 die Heizwindleitung
- 20 die Windform

21–74 das Stahlwerk

- 21 **der Siemens-Martin-Ofen**
- 22 die Roheisenpfanne
- 23 die Eingussrinne
- 24 der fest stehende Ofen
- 25 der Ofenraum
- 26 die Beschickungsmaschine
- 27 die Schrottmulde
- 28 die Gasleitung
- 29 die Gasheizkammer
- 30 das Luftzufuhrrohr
- 31 die Luftheizkammer
- 32 die Stahlgießpfanne mit Stopfenverschluss *m*
- 33 die Kokille
- 34 der Stahlblock
- 35 **die Masselgießmaschine**
- 36 das Eingießende
- 37 die Eisenrinne
- 38 das Kokillenband
- 39 die Kokille
- 40 der Laufsteg
- 41 die Abfallvorrichtung
- 42 die Massel (das Roheisen)
- 43 der Laufkran
- 44 die Roheisenpfanne mit Obenentleerung *f*
- 45 der Gießpfannenschnabel
- 46 die Kippvorrichtung
- 47 **der Sauerstoff-aufblaskonverter** (LD-Konverter, Linz-Donawitz-Konverter)
- 48 der Konverterhut
- 49 der Tragring
- 50 der Konverterboden
- 51 die feuerfeste Ausmauerung
- 52 die Sauerstofflanze
- 53 das Abstichloch

54 der Siemens-Elektroniederschachtofen

- 55 die Begichtung (die Beschickung)
- 56 die Elektroden *f* [kreisförmig angeordnet]
- 57 die Ringleitung zum Abziehen der Ofengase *n*
- 58 der Abstich
- 59 **der Thomaskonverter** (die Thomasbirne)
- 60 die Füllstellung für flüssiges Roheisen *n*
- 61 die Füllstellung für Kalk *m*
- 62 die Blasstellung
- 63 die Ausgussstellung
- 64 die Kippvorrichtung
- 65 die Kranpfanne
- 66 der Hilfskranzug
- 67 der Kalkbunker
- 68 das Fallrohr
- 69 der Muldenwagen
- 70 die Schrottzufuhr
- 71 der Steuerstand
- 72 der Konverterkamin
- 73 das Blasluftzufuhrrohr
- 74 der Düsenboden

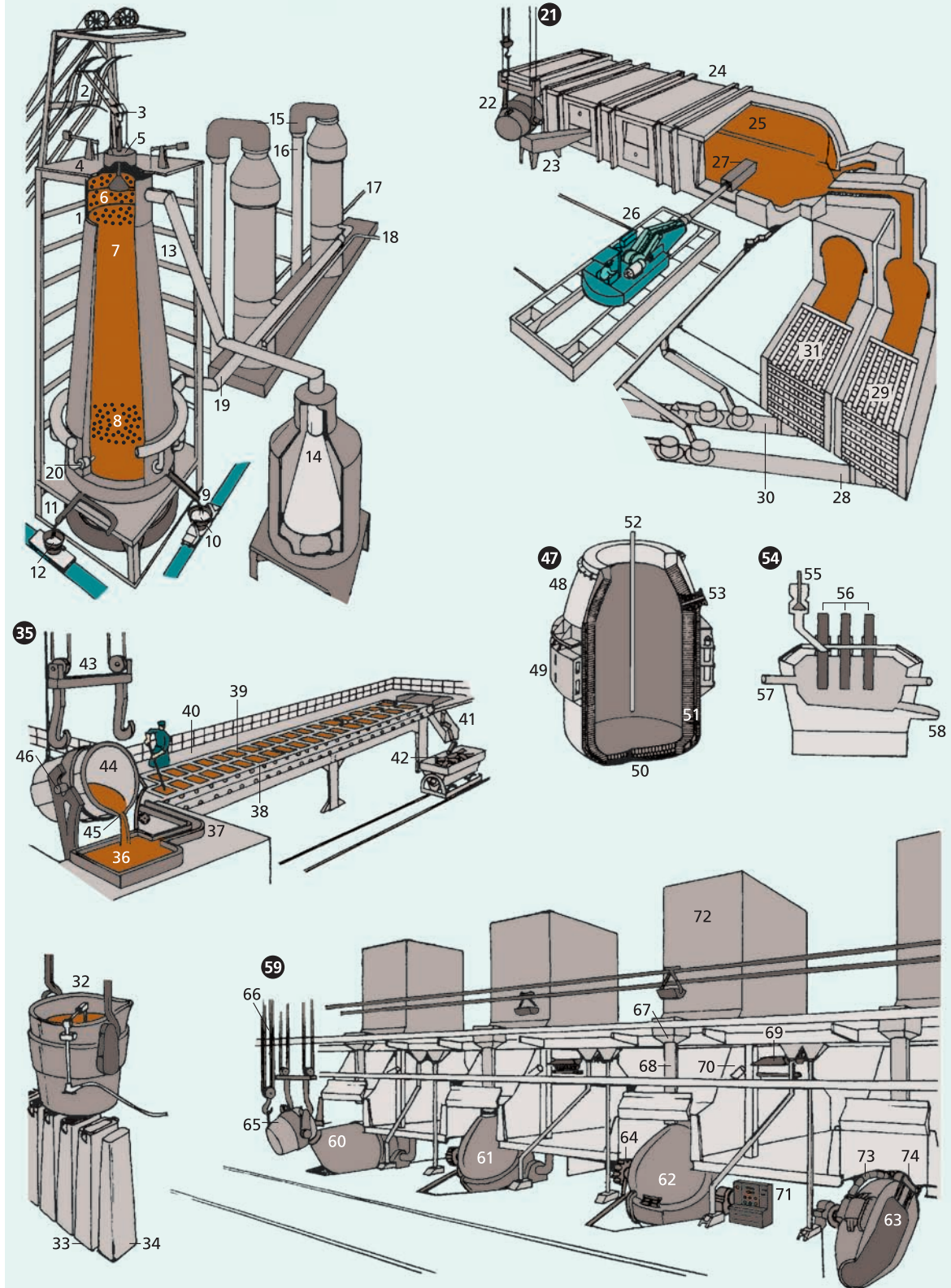

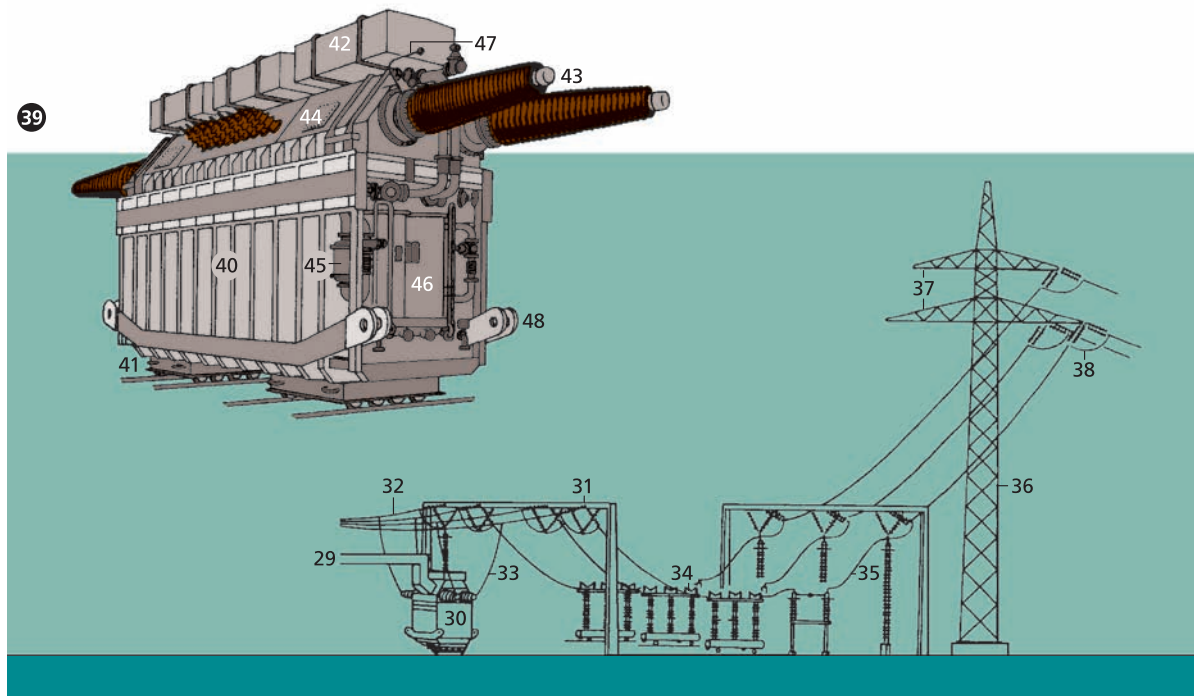

29–35 die Freiluftschaltanlage,
eine Hochspannungs-
verteilungsanlage *f*
29 die Stromschienen *f*
30 der Leistungstrans-
formator, ein Wander-
transformator *m*
31 das Abspannungsgerüst
32 das Hochspannungs-
leitungsseil
33 das Hochspannungsseil
34 der Druckluftschnell-
schalter (Leistungss-
schalter)

35 der Überspannungs-
ableiter
36 der Freileitungsmast
(Abspannungsmast),
ein Gittermast *m*
37 der Querträger
(die Traverse)
38 der Abspannisolator
(die Abspannkette)

39 der Wandertransformator
(Leistungstransformator,
Transformator, Trafo,
Umspanner)
40 der Transformator[en]-
kessel
41 das Fahrgestell
42 das Ölausdehnungsgefäß
43 die Oberspannungs-
durchführung
44 die Unterspannungs-
durchführungen *f*
45 die Ölumlaufpumpe
46 der Öl-Wasser-Kühler
47 das Funkenhorn
48 die Transportöse

- 1 die Schaltwarte (2–10)
- 2 das Schaltpult (3–8)
- 3 der *od.* das Steuer- und Regelteil für die Drehstromgeneratoren *m*
- 4 der Steuerschalter
- 5 der Leuchtmelder
- 6 die Anwahlsteuerplatte zur Steuerung *f* der Hochspannungsabzweige *m*
- 7 die Überwachungsorgane *n* für die Steuerung *f* der Schaltgeräte *n*
- 8 die Steuerelemente *n*
- 9 die Wartentafel mit den Messgeräten *n* der Rückmeldeanlage *f*
- 10 das Blindschaltbild zur Darstellung *f* des Netzzustands *m*
- 11 der Transformator
- 12 das Ölausdehnungsgefäß
- 13 die Entlüftung
- 14 der Ölstandsanzeiger
- 15 der Durchführungsisolator
- 16 der Umschalter für Oberspannungsanzapfungen *f*
- 17 das Joch
- 18 die Primärwicklung (Oberspannungswicklung)
- 19 die Sekundärwicklung (Unterspannungswicklung)
- 20 der Kern (der Schenkel)
- 21 die Anzapfungsverbindung
- 22 die Transformatorenschaltung
- 23 die Sternschaltung
- 24 die Dreieckschaltung (Deltaschaltung)
- 25 der Sternpunkt (Nullpunkt)
- 26 die Dampfturbine, eine Dampfturbo- gruppe *f* (27–34)
- 27 der Hochdruckzylinder
- 28 der Mitteldruckzylinder
- 29 der Niederdruckzylinder
- 30 der Drehstromgenerator (Generator)
- 31 der Wasserstoffkühler
- 32 die Dampfüberströmleitung
- 33 das Düsenventil
- 34 der Turbinenüberwachungsschrank mit den Messinstrumenten *n*
- 35 der Spannungsregler
- 36 die Synchronisier- einrichtung
- 37 der Kabelendverschluss
- 38 der Leiter
- 39 der Durchführungs- isolator
- 40 die Wickelkeule
- 41 das Gehäuse
- 42 die Füllmasse
- 43 der Bleimantel
- 44 der Einführungsstutzen
- 45 das Kabel
- 46 das Hochspannungskabel für Dreiphasenstrom *m*
- 47 der Stromleiter
- 48 das Metallpapier
- 49 der Beilauf
- 50 das Nesselband
- 51 der Bleimantel
- 52 das Asphaltpapier
- 53 die Juteumhüllung
- 54 die Stahlband- oder Stahldrahtarmierung
- 55 der Druckluft- schnellschalter, ein Leistungsschalter *m*
- 56 der Druckluftbehälter
- 57 das Steuerventil
- 58 der Druckluftanschluss
- 59 der Hohlstützisolator
- 60 die Schaltkammer (Löschkammer)
- 61 der Widerstand
- 62 die Hilfskontakte *m*
- 63 der Stromwandler
- 64 der Spannungswandler
- 65 der Klemmenkasten
- 66 das Funkenhorn
- 67 die Funkenstrecke

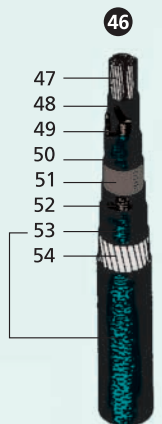
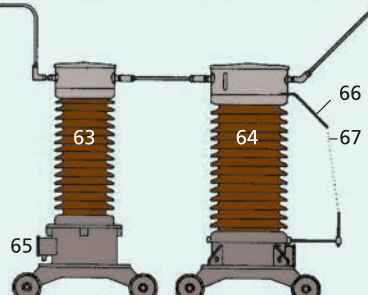
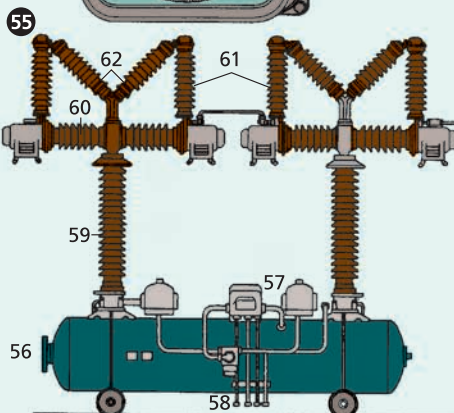
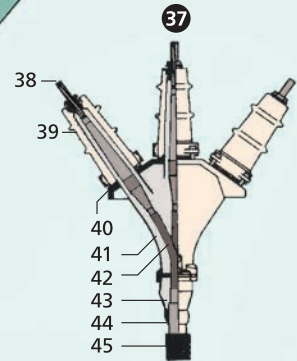
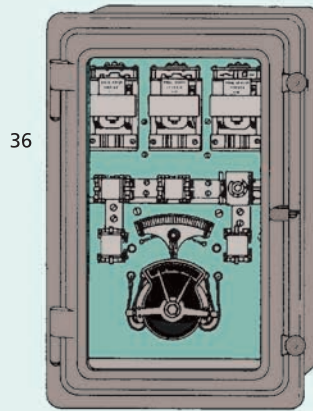
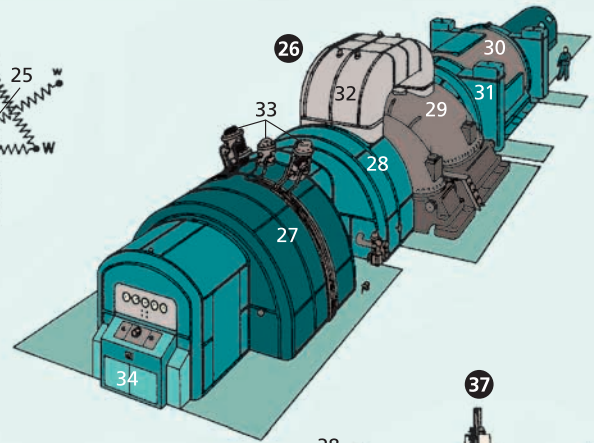
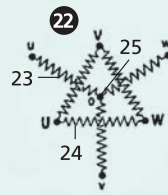
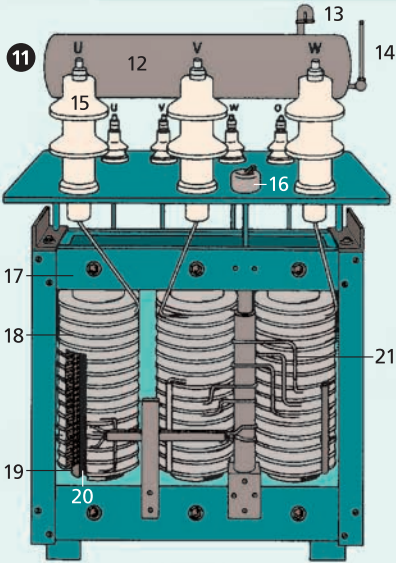
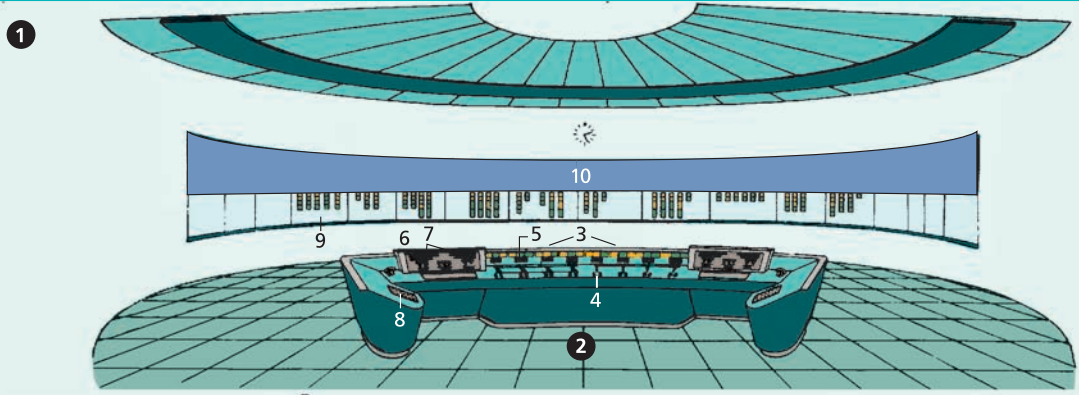

- 1 **der Brutreaktor**
(der schnelle Brüter)
[Schema],
ein Kernreaktor *m*
- 2 der Primärkreislauf
(der primäre Natrium-
kreislauf)
- 3 der Reaktor, der Reaktor-
druckbehälter
- 4 die Brennelementstäbe *m*
(der Kernbrennstoff)
- 5 die Primärkreis-
umwälzpumpe
- 6 der Dampferzeuger,
die Dampferzeugung
- 7 der Sekundärkreislauf
(der sekundäre
Natriumkreislauf)
- 8 die Sekundärkreis-
umwälzpumpe
- 9 der Wasserabscheider und
der Zwischenüberhitzer
- 10 die Dampfturbine
- 11 der Generator
- 12 der Transformator
- 13 die Netzeinspeisung
- 14 der Tertiärkreislauf
(Kühlwasserkreislauf)
- 15 die Speisewasserpumpe,
die Speisewasserleitung
- 16 der Kühlturm
- 17 der Kondensator
- 18 die Vorwärmanlage
- 19 das Kühlwasser
- 20 die Kühlwasserreinigung
- 21 das Kraftschlussbecken
- 22 der Hauptkühlwasser-
vorlauf
- 23 der Hauptkühlwasser-
rücklauf
- 24 **der Druckwasserreaktor**,
ein Kernreaktor *m*
(ein Kernkraftwerk *n*,
Atomkraftwerk)
- 25 das Reaktorgebäude,
der Reaktor
- 26 das Maschinenhaus
- 27 der Abluftkamin
- 28 das Werkstattgebäude,
die Werkstatt
- 29 die Stahlbetonhülle
- 30 der Sicherheitsbehälter
- 31 der Reaktorrundlaufkran
- 32 der Reaktordruckbehälter
- 33 die Steuerstabantriebe
- 34 die Brennelementebecken
- 35 die Lademaschine
- 36 der Innenschild
(biologisch)
- 37 der Tragschild (biologisch)
- 38 der Dampferzeuger
- 39 die Hauptkühlmittel-
pumpe
- 40 die Frischdampfleitung
- 41 die Speisewasserleitung
- 42 der Druckspeicher
- 43 die Personenschleuse
- 44 die Materialschleuse
- 45 das Flutbecken
- 46 der Nachwärmekühler
- 47 die Sicherheits-
einspeisepumpe
- 48 die Warte
- 49 die Turbine mit dem
Hochdruckteil *m* und
dem Niederdruckteil *m*
- 50 die Schnellschluss-
Stellventile
- 51 die Überströmleitung
- 52 der Turbinenkondensator
- 53 die Erregermaschine
- 54 die Generatorableitung
- 55 der Maschinen-
transformator und
die Netzeinspeisung
- 56 der Speisewasserbehälter
- 57 das Schaltanlagegebäude
- 58 die Notstromanlage und
die Kühlwasserzentrale
- 59 **die Atommülllagerung**
im Salzbergwerk *n* (60–86)
- 60–71 **die geologischen**
Verhältnisse *pl* des
als Lagerstätte *f*
für radioaktive Abfälle *m*
(Atommüll *m*) **einge-
richteten aufgelassenen**
Salzbergwerks *n*
- 60 der Untere Keuper
- 61 der Obere Muschelkalk
- 62 der Mittlere Muschelkalk
- 63 der Untere Muschelkalk
- 64 die verstärzte Bunt-
sandsteinscholle
- 65 die Auslaugungs-
rückstände *m*
des Zechsteins *m*
- 66 das Aller-Steinsalz
- 67 das Leine-Steinsalz
- 68 das *od.* der Staßfurt-
Flöz (Kalisalzflöz)
- 69 das Staßfurt-Steinsalz
- 70 der Grenzanhydrit
- 71 der Zechsteinletten
- 72 der Schacht
- 73 die Übertagebauten *m*
- 74 die Einlagerungskammer
- 75 **die Einlagerung**
mittelaktiver Abfälle *m*
im Salzbergwerk *n*
- 76 die untere Sohle
- 77 die Strahlenschutzmauer
- 78 das Bleiglasfenster
- 79 die Lagerkammer
- 80 das Rollreifenfass mit
radioaktivem Abfall *m*
- 81 die Fernsehkamera
- 82 die Beschickungskammer
- 83 das Steuerpult
- 84 die Abluftanlage
- 85 der Abschirmbehälter
- 86 die obere Sohle

1

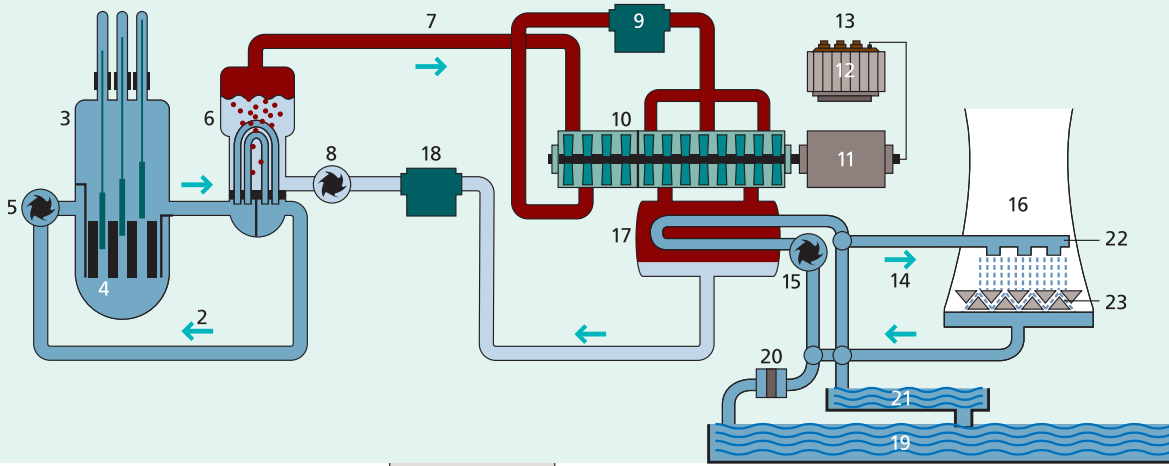

24

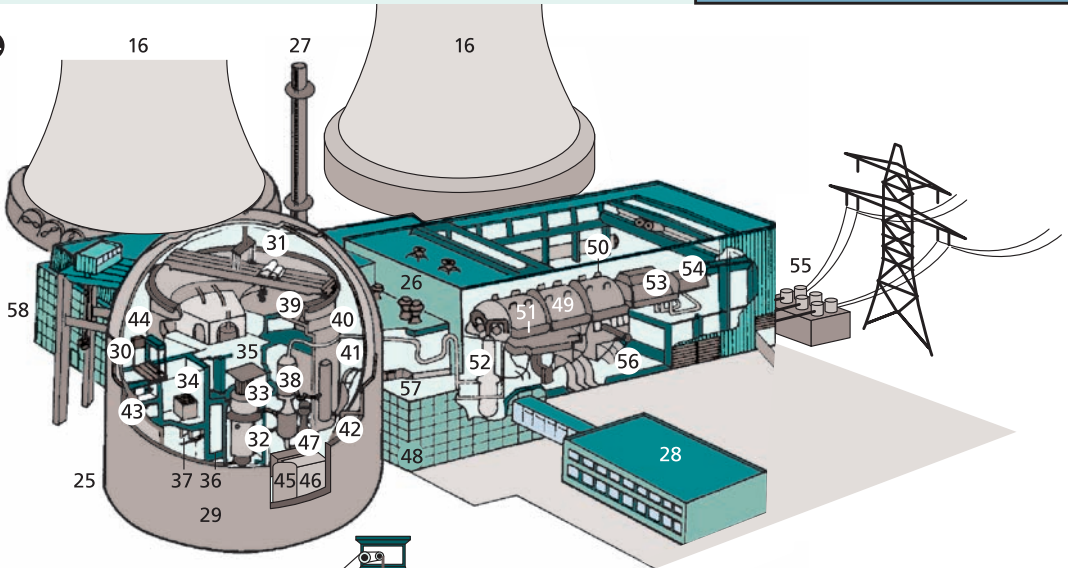

59

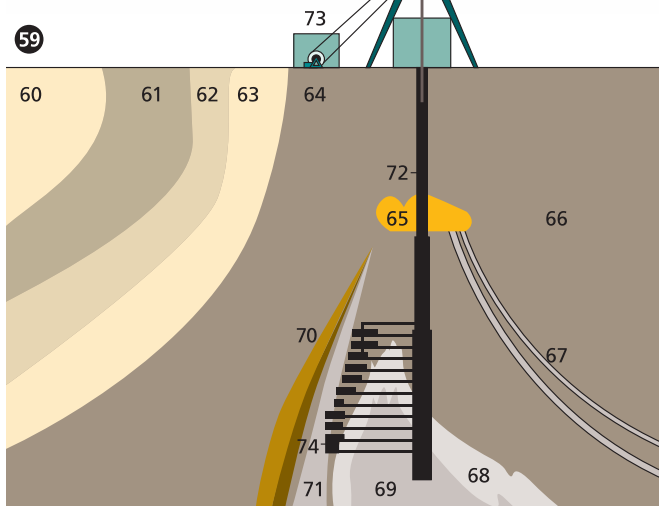

75

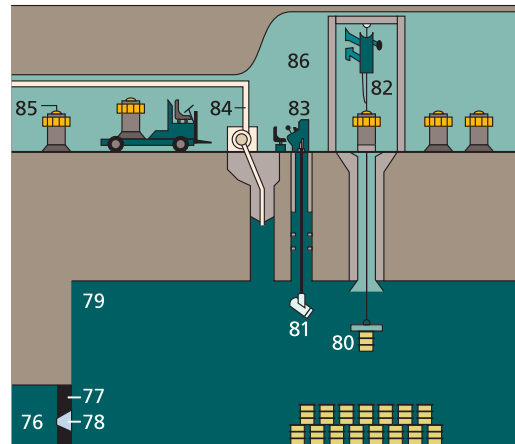

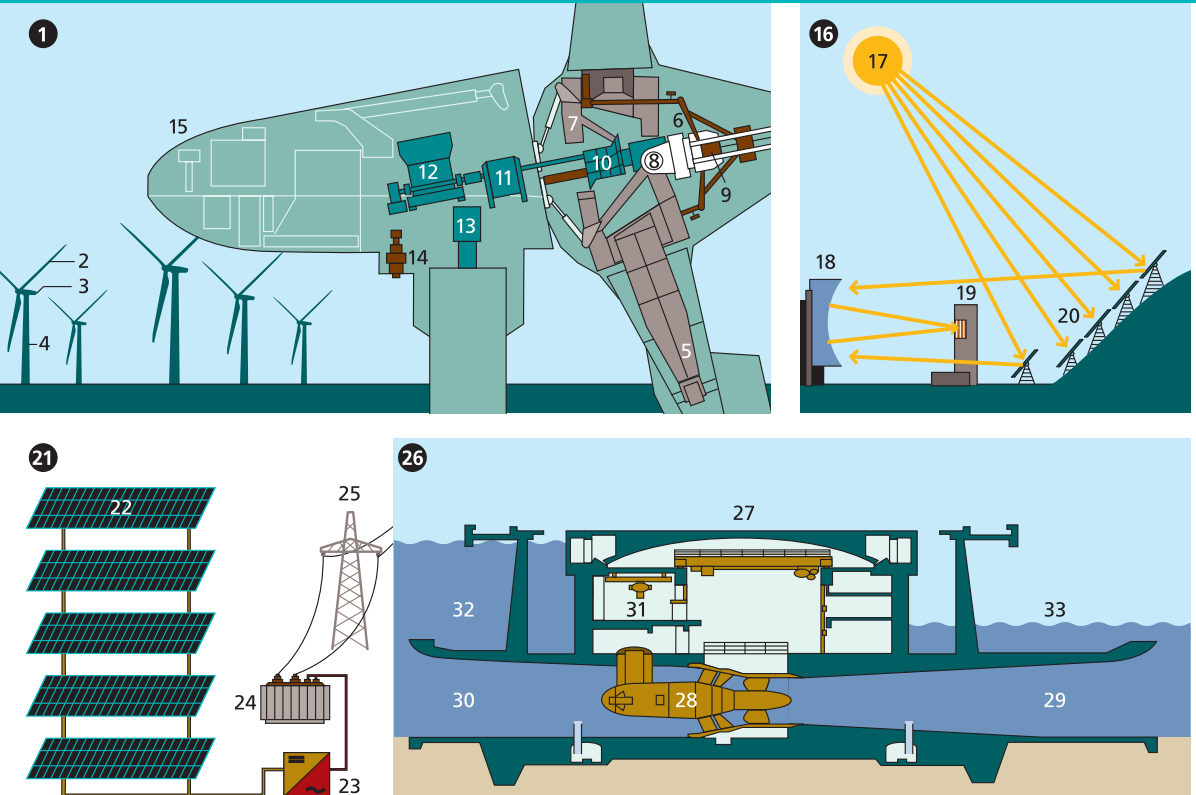

1–15 der Windpark
(die Windfarm)

1 die Windkraftanlage

- (der Windenergiekonverter, das Windkraftwerk)
- 2 das Rotorblatt
- 3 der Generator mit dem Richtungsstellmotor *m*
- 4 der Rohrturm

5–15 das Maschinenhaus
[Schnitt]

- 5 die Rotorblattlagerung
- 6 die Rotorblattverstellmechanik
- 7 der Pendelrahmen
- 8 das Pendellager
- 9 die Rotorlagerung
- 10 das Getriebe
- 11 die Rotorbremse
- 12 der Generator
- 13 der Schleifringkörper

- 14 das Turmkopflager mit Azimutantrieb *m*
- 15 das Generatorgehäuse (die Generatorabdeckung)

- 16 das thermische Solar-kraftwerk** [Schema]
- 17 die Sonneneinstrahlung
- 18 der Brennspiegel, ein Konkavspiegel *m*
- 19 der Dampferzeuger, der Receiver
- 20 die Umlenkspiegel *m* (die Heliostaten *m*)

- 21 das Solarzellenkraftwerk,** ein Fotovoltaik-Kraftwerk [Schema]
- 22 die Solarzellen *f* mit den Fotovoltaikplatten *f*
- 23 der Wechselrichter, ein Stromumwandler *m*
- 24 der Transformator
- 25 die Einspeisung in das Stromnetz *n*

- 26 das Gezeitenkraftwerk** (Strömungskraftwerk), ein Wasserkraftwerk [Schnitt]
- 27 der Staudamm
- 28 die Turbine
- 29 der meerseitige Turbineneinlauf
- 30 der speicherseitige Turbineneinlauf
- 31 die Maschinenhalle
- 32 die Beckenseite (die Speicherseite)
- 33 die Meerseite (die Seeseite)

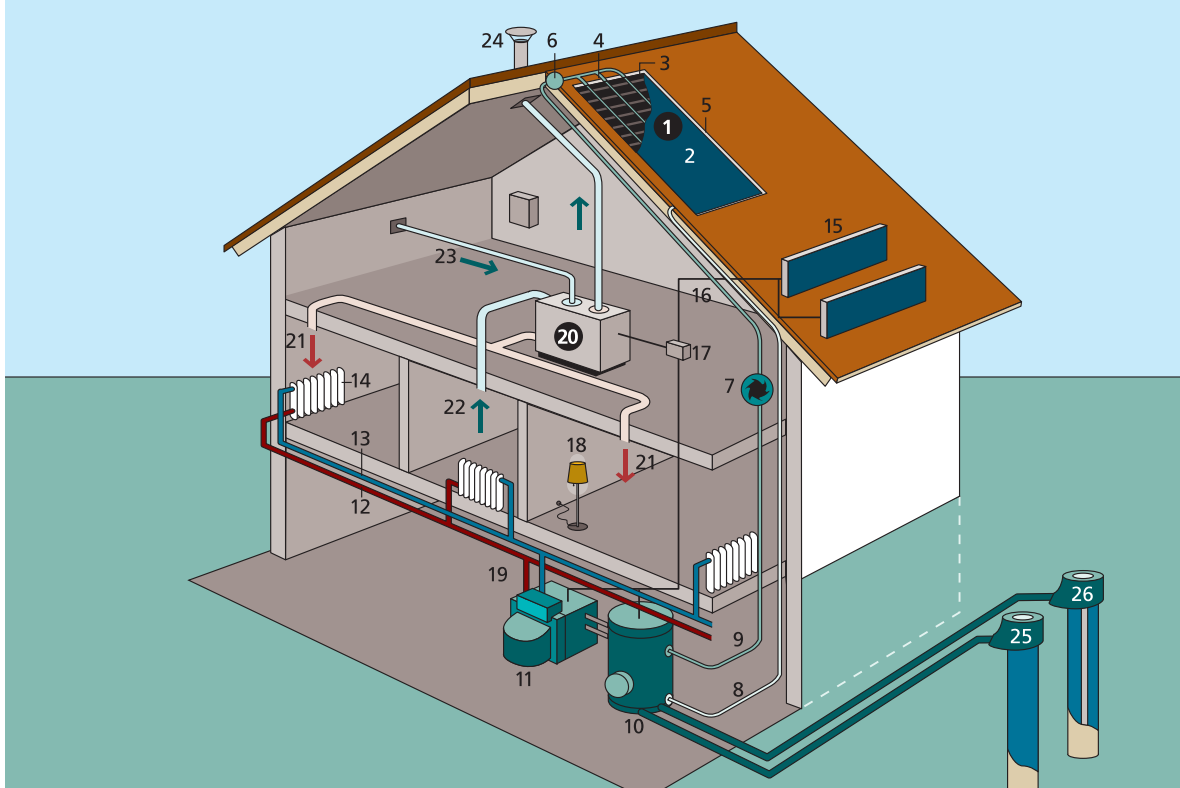

1–24 **das Niedrigenergiehaus**,
ein Einfamilienhaus *n*
[Schnitt]

1–19 **die Sonnenenergie-
nutzung**

- 1 **der Sonnenkollektor**,
ein Flachkollektor (2–6)
- 2 die transparente
Abdeckung
- 3 der Absorber
- 4 das Wärmeträgerrohr
- 5 das Gehäuse
- 6 der Lichtfühler für die
Pumpensteuerung *f*
- 7 die Wärmemittelpumpe
(Solarkreisumwälzpumpe)
- 8 die Wärmemittel-
zuluflussleitung

- 9 die Wärmemittel-
abflussleitung
- 10 der Warmwasserspeicher,
ein Wärmetauscher *m*
- 11 die Wärmepumpe
- 12 der Heizkörperzulauf
- 13 der Heizkörperablauf
- 14 der Heizkörper
(der Radiator)
- 15 die Solarzellen *f*
(die Fotovoltaikzellen *f*)
- 16 die Stromleitung
- 17 der Wechselrichter
- 18 der Stromverbraucher
(*hier*: eine Stehlampe *f*)
- 19 die Einspeisung
in das Stromnetz
- 20 **die Dachheizentrale**
(das Lüftungssystem)
- 21 die erwärmte Zuluft
- 22 die Abluft
- 23 die Außenluft
- 24 der Abluftkamin

25–26 **die Grundwasser-
erwärmung
mit Wärmepumpe *f***

- 25 der Versickerungs-
brunnen
- 26 der Schachtbrunnen
mit Unterwasserpumpe *f*

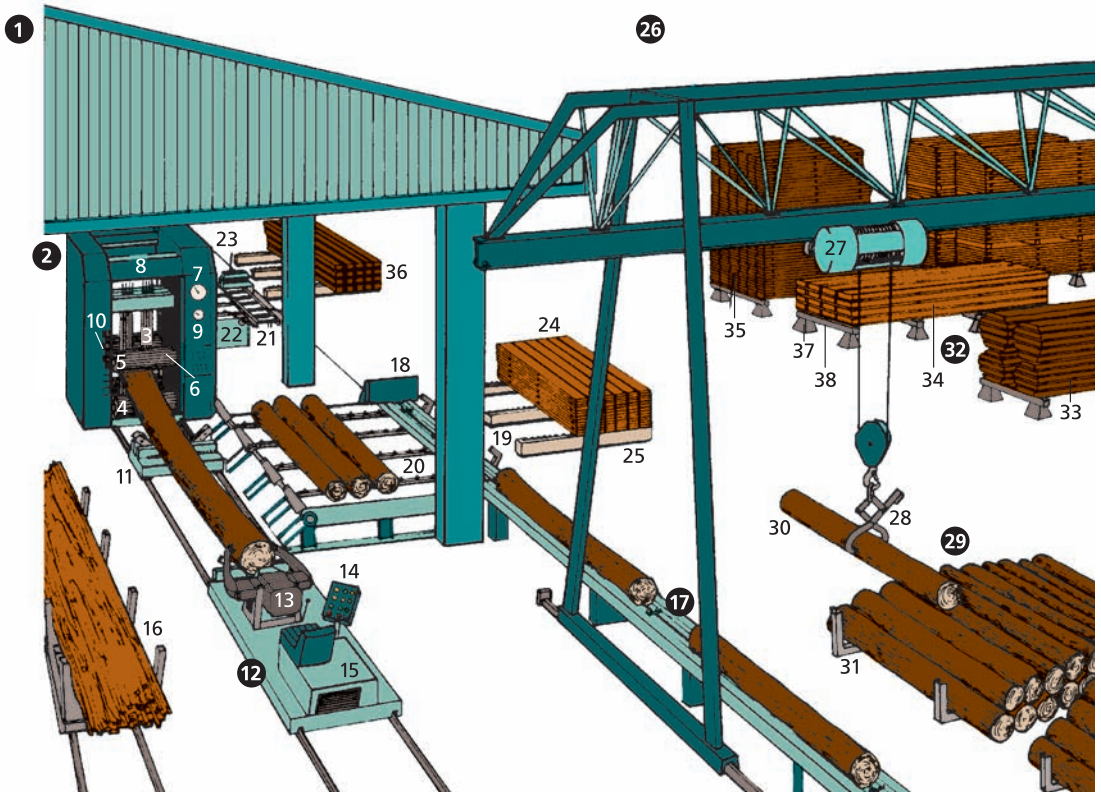

- | | | |
|---|--|--|
| 1 das Sägewerk (die Sägehalle) | 17 der Blockzug | 32 der Schnittholzplatz |
| 2 das Vollgatter, die Gattersäge (3–10) | 18 die Anschlagplatte | 33 die Blockware |
| 3 die Sägeblätter <i>n</i> | 19 die Blockauswerfer <i>m</i> | 34 die Dielen <i>f</i> |
| 4 die Einzugswalze | 20 der Querförderer | 35 die Bretter <i>n</i> |
| 5 die Kletterwalze | 21 der Kettenquerförderer für Schnittholz <i>n</i> | 36 die Kanthölzer <i>n</i> |
| 6 die Riffelung | 22 der Rollentisch | 37 der Stapelstein, der Sockelklotz |
| 7 das Öldruckmanometer | 23 die Untertischkappsäge | 38 die Stapelleiste, die Stapellatte |
| 8 der Gatterrahmen | 24 die Vorstapelung | |
| 9 der Vorschubanzeiger | 25 die Rollenböcke <i>m</i> | |
| 10 die Skala für die Durchlasshöhe <i>f</i> | 26 der Portalkran | |
| 11 der Hilfswagen | 27 der Kranmotor | |
| 12 der Spannwagen (13–15) | 28 die Kranzange, der Holzgreifer | |
| 13 die Spannzange | 29 der Rundholzplatz | |
| 14 die Fernbedienung | 30 das Rundholz | |
| 15 der Antrieb für den Spannwagen <i>m</i> | 31 das <i>od.</i> der Rundholz- polter (Sortierpolter) | |
| 16 der Wagen für die Spreißel <i>m</i> | | |

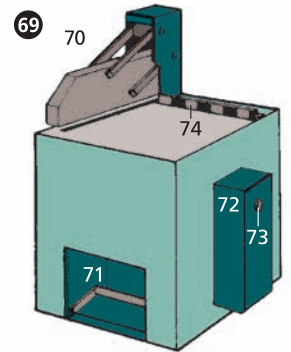
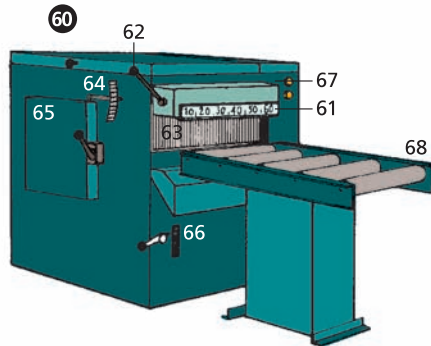
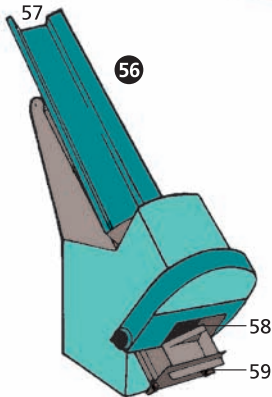
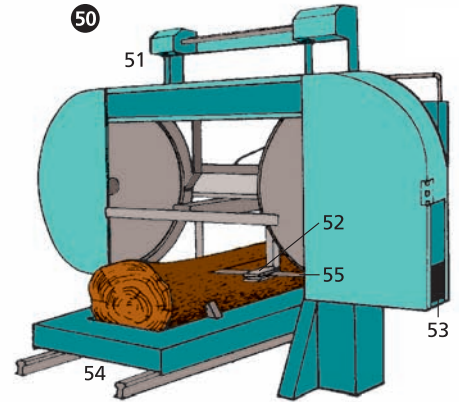
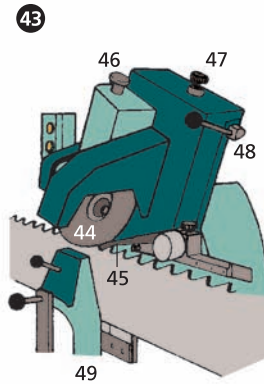
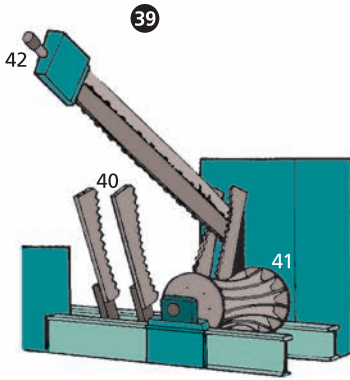

39 die automatische Kettenablängsäge

- 40 die Stammholzhalter *m*
- 41 die Vorschubwalze
- 42 die Kettenspannvorrichtung

43 die automatische Sägenschrämaschine

- 44 die Schleifscheibe
- 45 die Vorschubklinke
- 46 die Tiefeneinstellung für die Schärfscheibe *f*
- 47 der Notausknopf
- 48 der Ausheber für den Schärfkopf *m*
- 49 die Haltevorrichtung für das Sägeblatt *n*

50 die horizontale Blockbandsäge

- 51 die Höheneinstellung
- 52 der Spanabstreifer
- 53 die Späneabsaugung
- 54 der Transportschlitten
- 55 das Bandsägeblatt

56 die automatische Brennholzsäge

- 57 der Einwurfschacht
- 58 die Auswurföffnung
- 59 das Anschlagblech

60 die Doppelbesäumsäge

- 61 die Breitenskala
- 62 der Hebel für die Einstellung *f* der Breite *f*
- 63 die Rückschlagsicherung (die Lamellen *f*)
- 64 die Höhenskala
- 65 die Wartungsklappe
- 66 die Vorschubskala
- 67 die Kontrolllampen *f*
- 68 der Aufgabetisch (die Zuführung)

69 die Untertischkappsäge

- 70 der automatische Niederhalter mit Schutzhaube *f*
- 71 der Fußschalter
- 72 die Schaltanlage
- 73 der Ein- und Ausschalter
- 74 der Längenanschlag

- 1 das Reißbrett (2–5)**
2 die Zeichenmaschine mit Geradföhrung *f*
3 der verstellbare Zeichenkopf
4 das Winkellineal
5 die Reißbrettverstellung
6 der Zeichentisch
7 der Zeichenwinkel (das Dreieck)
8 das gleichseitige Dreieck
9 die Handreißschiene
10 die Zeichnungsrolle
11 die grafische Darstellung (das Diagramm)
12 die Terminplantafel
13 der Trommelplotter
14 der Zeichenkopf
15 der Bildschirm
16 die Schreibastatur (Tastatur)
17 der Personalcomputer (der PC)
- 18 der Papierständer**
19 die Papierrolle
20 die Abschneidevorrichtung
- 21 die technische Zeichnung (22–37)**
22 die Vorderansicht
23 die Seitenansicht
24 die Draufsicht
25 die unbearbeitete Fläche
- 26** die geschruppte Fläche, eine bearbeitete Fläche
27 die fein geschlichtete Fläche
28 die sichtbare Kante
29 die unsichtbare Kante
30 die Maßlinie
31 der Maßpfeil
32 die Schnittverlaufsangabe
33 der Schnitt A–B
34 die schraffierte Fläche
35 die Mittellinie
36 das Schriftfeld
37 die Stückliste (die technischen Daten *pl*)
38 der Zeichenmaßstab
39 der Dreikantmaßstab
40 die Radierschablone
41 die nachfüllbare Tuschepatrone
- 42 der Ständer für Tuschefüller *m* (43–45)**
43 der Arbeitssatz Tuschefüller *m*
44 der Feuchtigkeitsmesser
45 die Verschlusskappe mit Strichstärkenkennzeichnung *f*
46 der Radierstift
47 der Radiergummi
48 das Radiermesser
49 die Radierklinge
50 der Druckbleistift
51 die Grafitmine
52 der Radierpinsel (der Glasfaserradierer)
53 die Glasfasern *f*
- 54 die Reißfeder**
55 das Kreuzscharnier
56 die Teilscheibe
- 57 der Einsatzzirkel (58–61)**
58 die Geradföhrung
59 der Spitzeneinsatz (Nadeleinsatz)
60 der Bleinadeleinsatz
61 die Nadel
62 die Verlängerungsstange
63 der Reißfedereinsatz
- 64 der Fallnullenzirkel (65–67)**
65 die Fallstange
66 der Reißfedereinsatz
67 der Bleieinsatz
68 der Tuschebehälter
- 69 der Schnellverstellzirkel (70–74)**
70 das Federringscharnier
71 der federelagerte Bogenfeintrieb
72 die gekröpfte Nadel
73 der Zeichenkegel
74 die Kapillarpatrone (Einwegpatrone)
75 die Schriftschablone
76 die Kreisschablone
77 die Ellipsenschablone

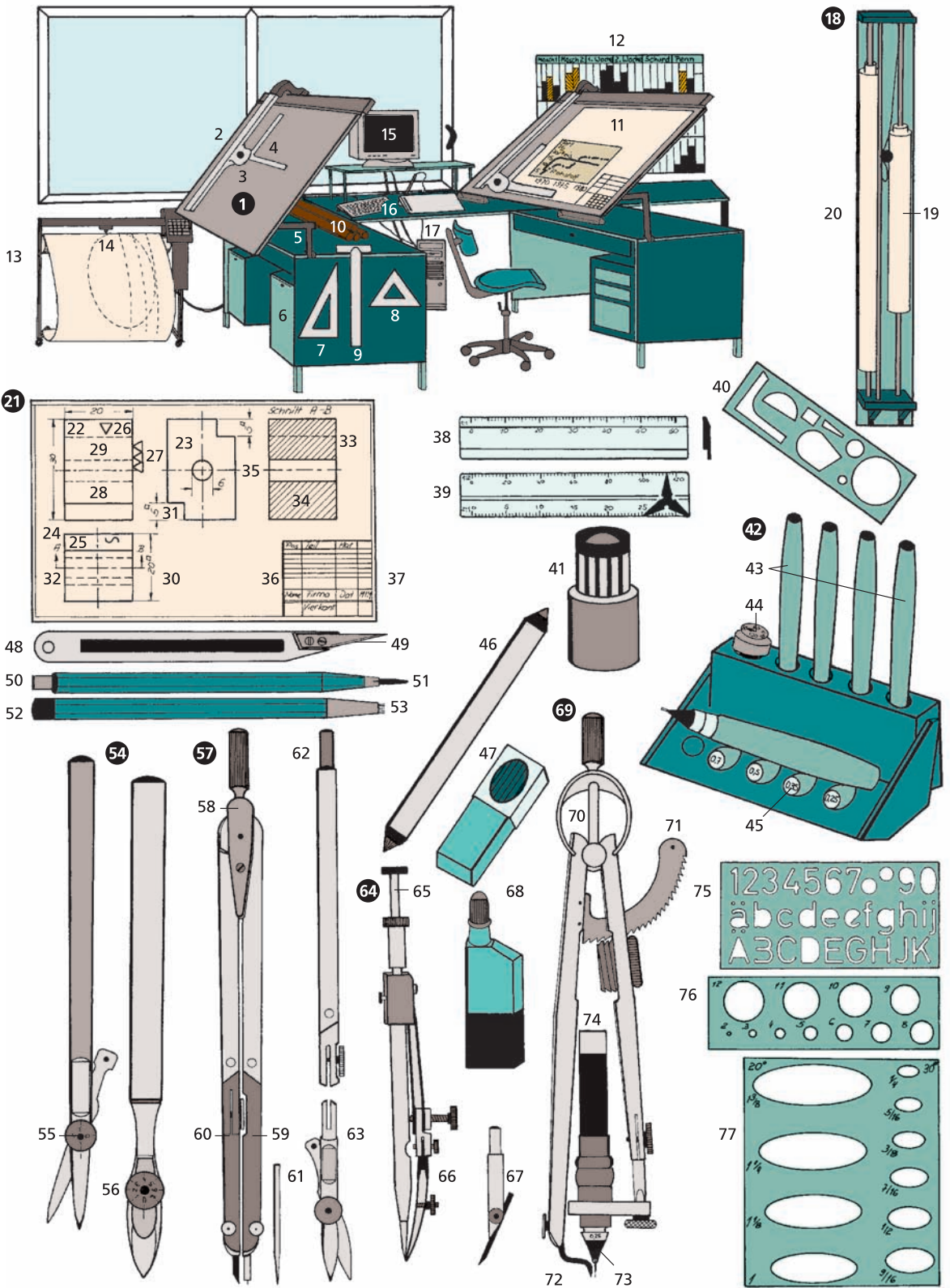

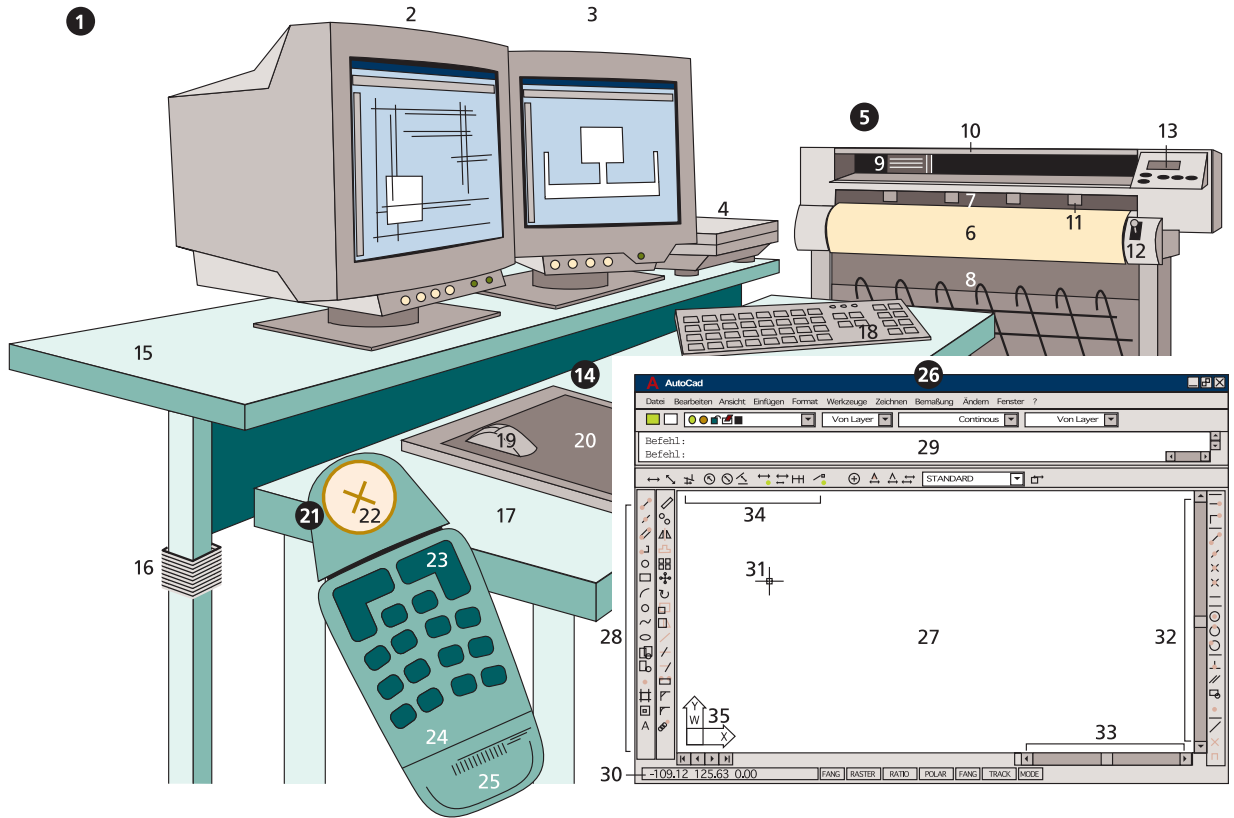
**1 der Arbeitsplatz für CAD**

(engl. computer-aided design = computerunterstütztes Entwerfen *n*)

2 der Übersichtsmonitor

3 der Detailmonitor

4 der Scanner

5 der Plotter,

ein Gerät *n* zur Ausgabe *f* von Zeichnungen *f*

6 die Plotterpapierrolle

7 die Abdeckung für den Papierschlacht *m*

8 das Auffanggitter

9 der Zeichenkopf

10 die Abdeckklappe

11 die Schneidekante

12 der Öffnungshebel für den Papierschlacht *m*

13 das Bedienungspanel

14 der Arbeitstisch

15 die Monitorplatte

16 die Höhenverstellung

17 die Arbeitsplatte

18 die Tastatur

19 die Computermaus

20 das Grafiktableau

21 die Digitalisiermaus

22 die Präzisionslupe

23 die Maustaste

24 die programmierbaren Befehlstasten *f*

25 die Handballenauflage

26 die CAD-Programmoberfläche

27 das Zeichnungsfenster

28 die Zeichenbefehle *m*

29 das Befehlseingabefeld

30 die Koordinatenanzeige der Mausposition *f* im Zeichnungsfenster *n*

31 der Mauszeiger als Koordinatenkreuz *n*

32 die vertikale Bildlaufleiste

33 die horizontale Bildlaufleiste

34 die Bemaßungsbefehle *m*

35 das Koordinatenkreuz für die aktuelle Ansicht



- 1 die Trommelmühle (Masse­mühle, Kugelmühle) zur Nassaufbereitung *f* des Rohstoffgemenges *n*
 2 die Probekapsel mit Öffnung *f* zur Beobachtung *f* des Brenn­vorgangs *m*

- 3 **der Rundofen** [Schema] (4–7)
 4 das Brennhaus
 5 der Fuchs, eine Rauchabzugsöffnung *f* auf den Etagen *f* des Rundofens *m*
 6 der Kamin, ein Rauchabzug *m*
 7 die Befüllöffnung
 8 die Brennform

- 9 das Drahtgestell zum Halten *n* der Tonformen *f*
 10 der Segerkegel zum Messen *n* hoher Hitze­grade *m*
 11 die Brenn­watte zum Ausstopfen *n* von Hohlräumen *m* während des Brenn­vorgangs *m*
 12 der Tunnelofen
 13 das Gestell mit den Tonformen *f*
 14 die Vakuum­presse, eine Strang­presse
 15 der Masse­strang
 16 die Töpferin (die Keramikerin, die Dreherin) beim Drehen *n* eines Form­lings *m*
 17 der Hubel

- 18 die Töpfer­scheibe, eine Drehscheibe
 19 die Drehschablone
 20 die Filter­presse
 21 der Masse­kuchen
 22 die Gieß­form zum Schlickerguss *m*
 23 die Rund­tisch­glasier­maschine
 24 die Qualitäts­kontrolleu­rin
 25 die Porzellan­malerin
 26 die hand­bemalte Vase
 27 der Bossier­er (ähn­l.: der Keram­modell­leur)
 28 das Bossier­holz, ein Modellier­holz
 29 Porzellan­scherben *f* (Scherben)

1–25 die Wollspinnerei**1–15 die Streichgarnspinnerei**

- 1 das Sortieren nach Faserqualitäten *f*
- 2 das Öffnen
- 3 die Flocken *f*
- 4 das Waschen
- 5 das Trocknen mit Warmluft *f*
- 6 das Wolfen, das Auflösen und Reinigen der Faserflocken *f*
- 7 das Mischen verschiedener Faserarten *f* und Faserfarben *f*
- 8 das Schmelzen (das Nachfetten)
- 9 das Auflösen des Fasermaterials *n*
- 10 das Wiegen
- 11 das Krempeln
- 12 das Florteilen, das Teilen des Faserflors *m* zu Bändchen *n*
- 13 das Nitscheln, die Herstellung eines Vorgarnes *n*
- 14 die gegenläufig hin- und herbewegten Bänder *n* des Nitschelwerks *n*
- 15 das Feinspinnen

16–21 die Wollkämmerei

- 16 das Vlies
- 17 das Strecken
- 18 das Faserband
- 19 das Kämmen (das Auskämmen zu kurzer Faseranteile *m*)
- 20 die Kämmlinge *m*
- 21 das Strecken und das Zusammenpressen zu Bumps *m*

22–25 die Kammgarnspinnerei

- 22 das Strecken der Bumps *m*
- 23 das Vorspinnen im Flyer *m*
- 24 das Vorgarn
- 25 das Feinspinnen

26–48 die Baumwollspinnerei

- im Dreizylinder-spinnverfahren *n*
- 26 das Ballenlager
- 27 der Ballenbrecher
- 28 der Öffner
- 29 die Flocken *f*
- 30 der Batteur (die Schlagmaschine)
- 31 der Wickel
- 32 die Karde (die Krempel)
- 33 das Vlies
- 34 die Strecke
- 35 das Faserband
- 36 die Kämmmaschine
- 37 der Flyer, eine Vorspinnmaschine *f*
- 38 das Vorgarn

39 die Ringspinnmaschine

- 40 das Streckwerk mit drei Walzenpaaren *n* (die drei Zylinder *m*) [n_1, n_2, n_3 : die Drehzahl der Walzen]
- 41 die Eingangswalzen *f*
- 42 das Doppelriemchen-aggreat
- 43 das Riemchen
- 44 die Ausgangswalzen *f*
- 45 der Spinnring
- 46 der Ringläufer
- 47 der Garnkops
- 48 die Spindel

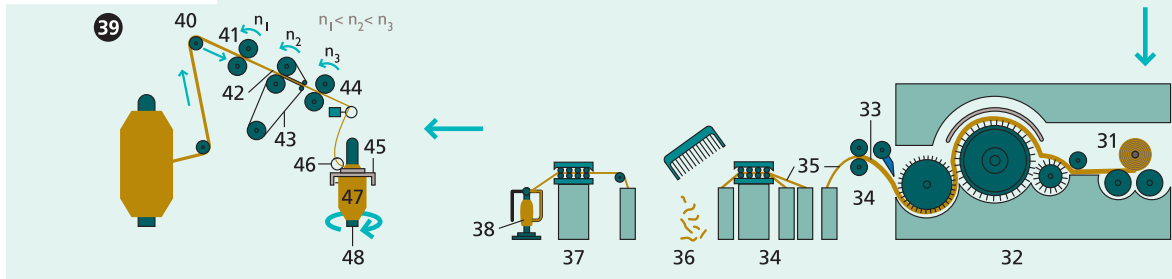
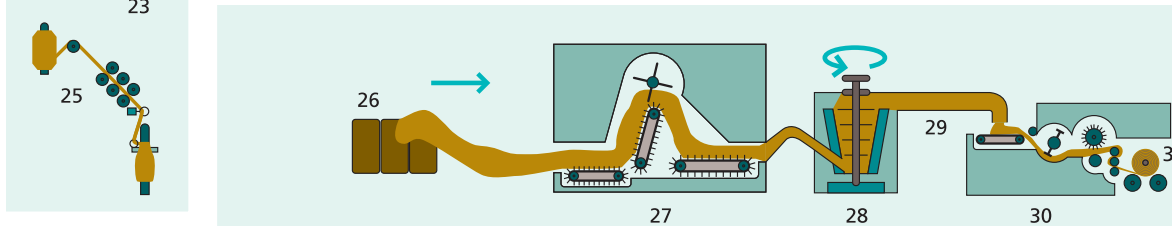
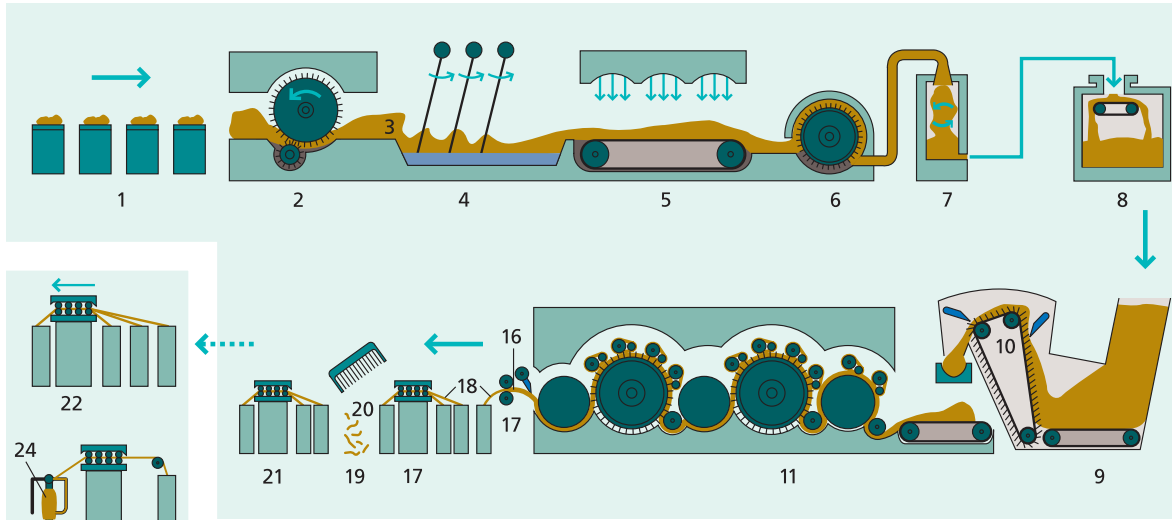
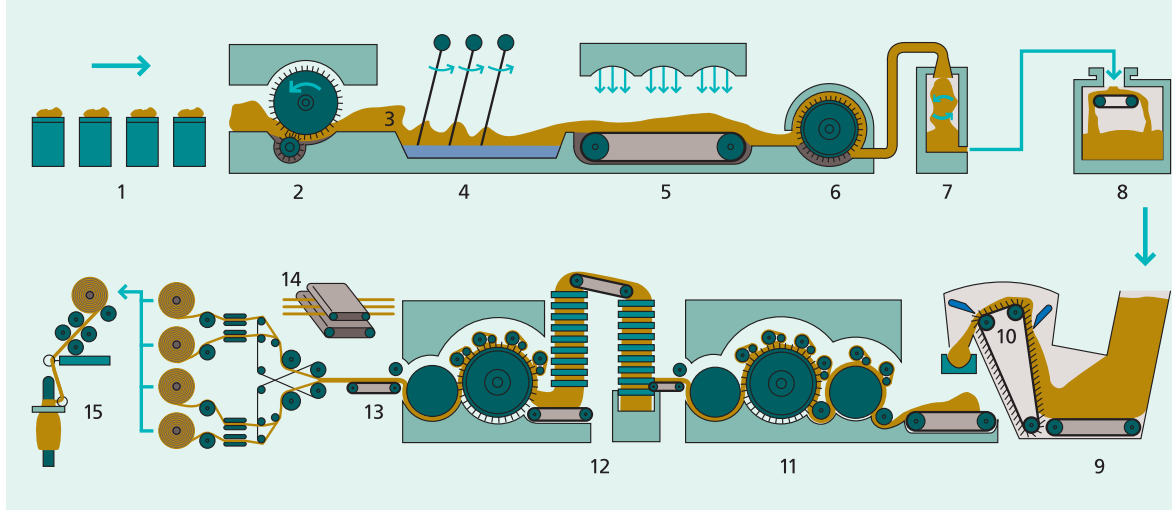

- 1–14 das Schaftweben**
1 der Kettbaum
2 der Kettfaden
3 die Kette,
die Gesamtheit
der Kettfäden *m*
4 die Streichwalze
5 der Teilstab
6 der Schaft
7 die Litze
8 das Litzenauge
9 der Riet
(der Webkamm)
10 das Webfach
11 der Schützen
12 der Schussfaden
13 der Brustbaum
14 der Warenbaum
- 15, 16 das Jacquardweben**
15 die Harnischschnüre *f*
16 die Gewichte *n*
- 17–31 Schusseintragsverfahren *n***
**17–19 der Schusseintrag
durch Schützen *m***
17 der Schützen
18 die Schusspule
19 der Schussfaden
- 20, 21 der Schusseintrag
durch Projektil *n***
20 das Greiferprojektil
21 der Schussfaden
- 22–25 der Schusseintrag
durch Greifer *m***
22 die Kreuzspule
23 der Schussfaden
(der Schuss)
24 der Abnehmergreifer
25 der Zubringergreifer
- 26–31 der Schusseintrag
durch Düsen *f***
26 die Kreuzspule
27 der Garnspeicher
28 die Eintragsdüse
29 die Luftzufuhr
30 die Luftdüse
31 der Schussfaden

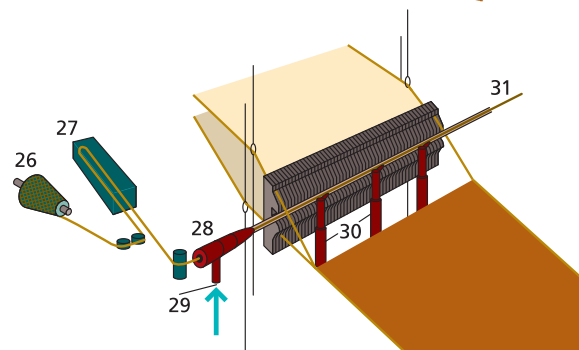
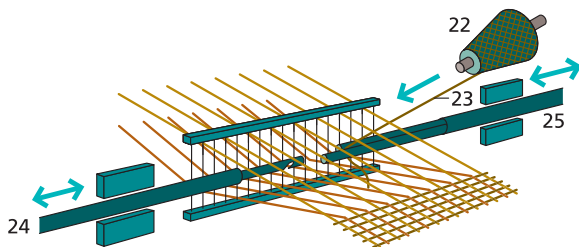
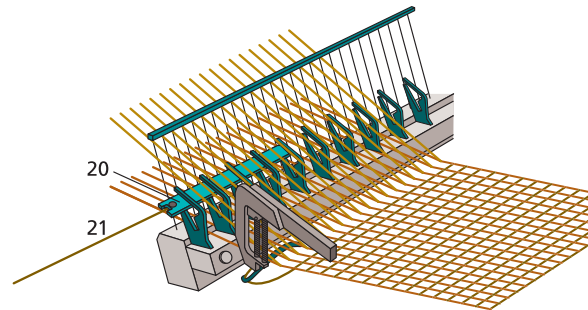
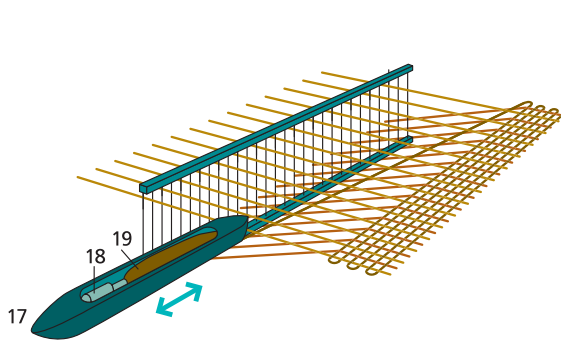
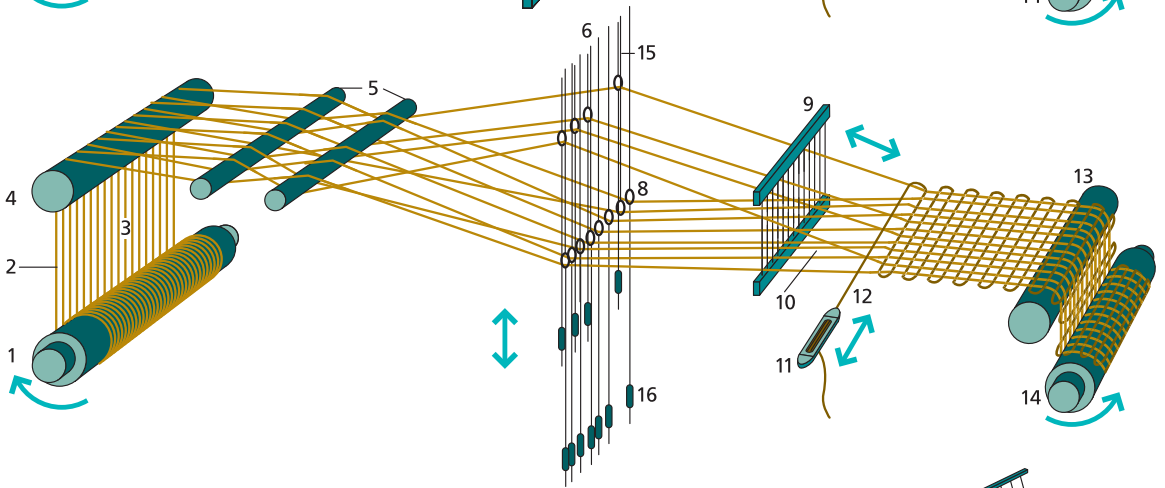
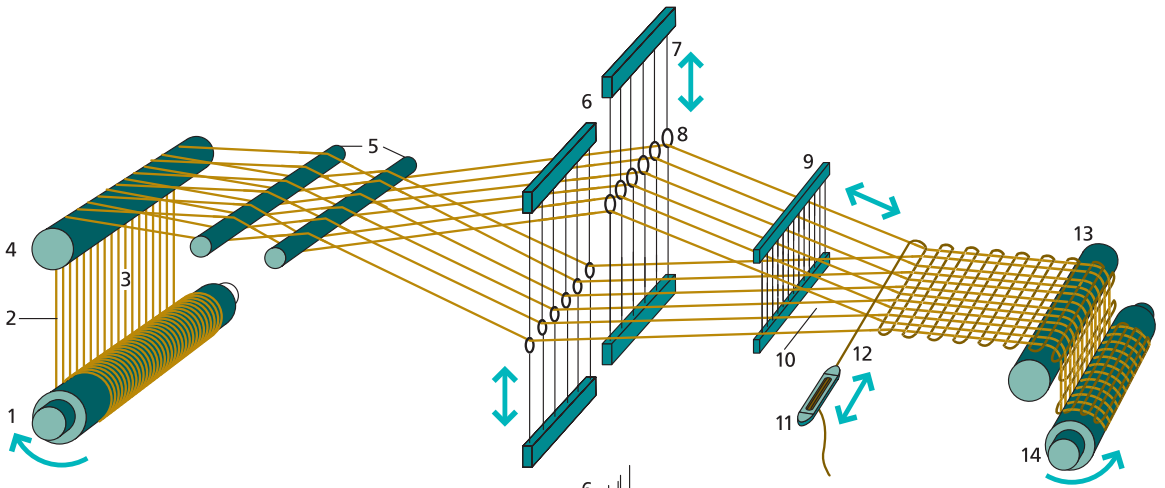

- 1–18 **Gestricke n und Einfadengewirke n**
- 1 **die computergesteuerte Flachstrickmaschine**
 - 2 die Bedieneinheit
 - 3 die Fadenleit- und -spannvorrichtung
 - 4 der Strickschlitten
 - 5 die Nadelbetten n
 - 6 die Leitungselektronik (die Stellantriebe m)
 - 7 das Gestrick
 - 8 die mikroelektronische Steuerung
 - 9 **die Maschenbildung auf der Flachstrickmaschine f**
 - 10 die Zungennadeln f
 - 11 der Fadenführer
 - 12 der Faden (das Garn)
- 13 **die Maschenbildung auf der Kulierwirkmaschine f**
- 14 die Kulierplatine
 - 15 die Abschlagplatine
 - 16 die Spitznadel
 - 17 der Fadenführer
 - 18 das Einfadengewirk n
- 19–49 **Kettengewirke n**
- 19 **die Kettenwirkmaschine**
 - 20 der Kettbaum (die Bindekette)
 - 21 die Fadenzuführung
 - 22 die Schussfäden m
 - 23 die Stehfadeneinrichtung
 - 24 die Stehfäden m
 - 25 das Stehfadenablaufgestell
 - 26 das Schussfadengatter
 - 27 die Magazin-schusseinrichtung
 - 28 der Warenabzug
 - 29 die Warenaufrollung
 - 30 **die Maschenbildung auf der Kettenwirkmaschine f**
 - 31 der Kettbaum
 - 32 die Kettfäden
 - 33 die Legeschiene
 - 34 die Lochnadeln f (die Fadenleger m)
 - 35 die Nadeln f
 - 36 die Nadelbarre (die Nadelschiene)
 - 37 das Kettengewirk
 - 38 **die Raschelmaschine**
 - 39 die Fadenzuführung
 - 40 die Schussfäden m
 - 41 das computergesteuerte Schussfadengatter
 - 42 die Magazin-schusseinrichtung
 - 43 der Warenabzug
 - 44 die Warenaufrollung
 - 45 **die Maschenbildung auf der Raschelmaschine f**
 - 46 die Lochnadel
 - 47 der Kettfaden
 - 48 die Fräsblattführung
 - 49 die Zungennadel

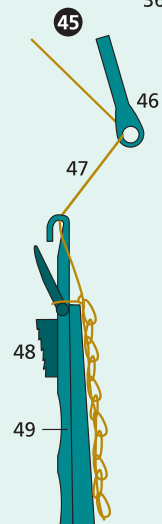
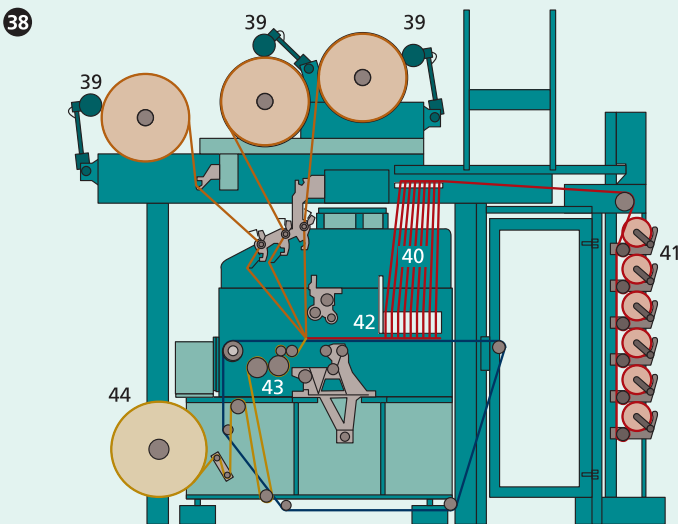
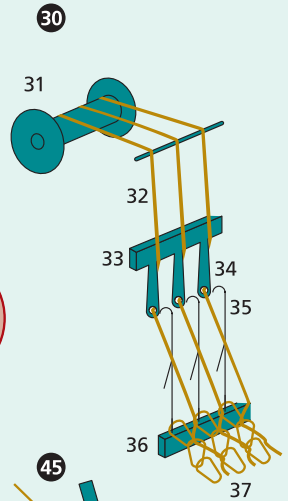
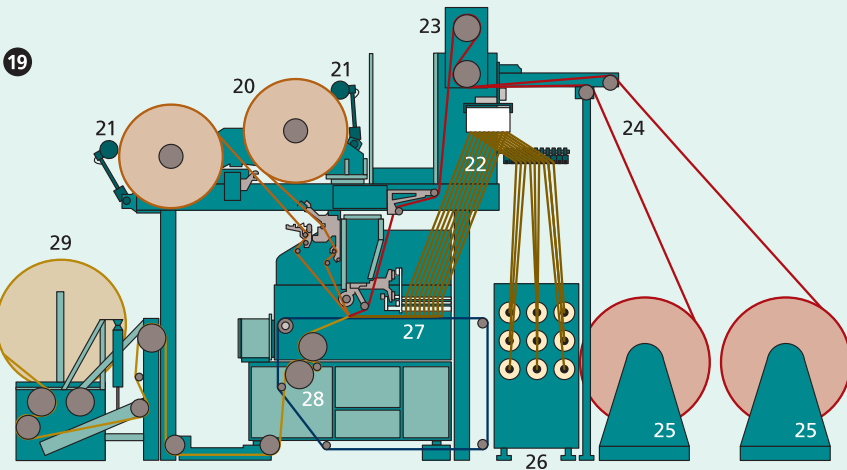
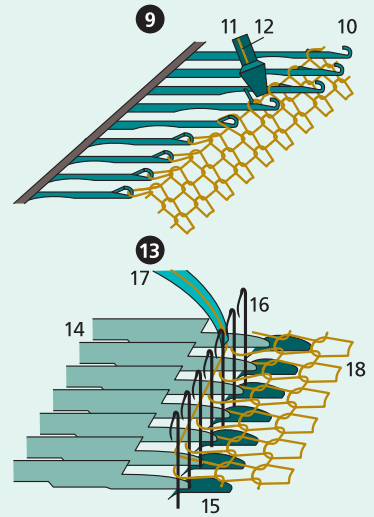
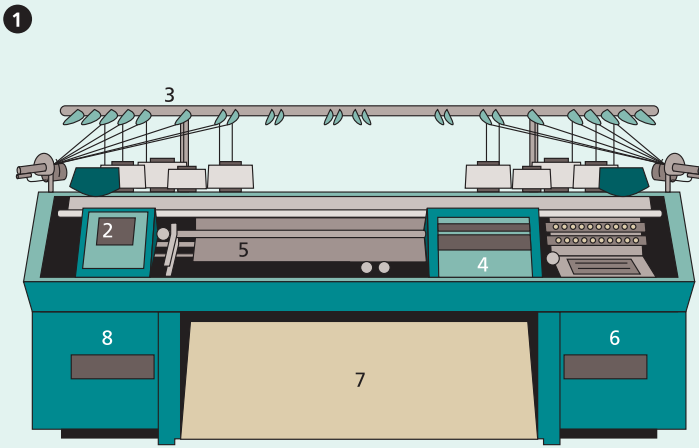

1–29 Gewebearbindungen *f*
[dunkle Quadrate: Kettfaden gehoben, Schussfaden gesenkt; helle Quadrate: Schussfaden gehoben, Kettfaden gesenkt]

1–10 die Leinwandbindung
(Tuchbindung)

1 das Leinwandgewebe in der Draufsicht *f*

2 der Kettfaden
3 der Schussfaden

4 die Patrone (die Vorlage für den Weber *m*)
zur Leinwandbindung *f*

5 der Fadeneinzug in die Schäfte *m*

6 der Rieteeinzug

7 der gehobene Kettfaden

8 der gesenkte Kettfaden

9 die Schnürung (die Aufhängung der Schäfte *m*)

10 die Trittfolge

11, 12 die Panamabindung
(Würfelbindung, englische Bindung)

11 die Patrone zur Panamabindung *f*

12 der Rapport, ein sich fortlaufend wiederholender Bindungsteil *m*

13–18 der Schussrips
(Längsrips)

13 die Patrone für den Schussrips *m*

14 der Gewebeschnitt des Schussripses *m*

15 der gesenkte Schussfaden

16 der gehobene Schussfaden

17 die gehobenen Kettfäden *m*

18 die gesenkten Kettfäden *m*

19–25 der unregelmäßige Querrips

19 die Patrone für den unregelmäßigen Querrips *m*

20 der Fadeneinzug in die Leistenschäfte *m*, die Zusatzschäfte für die Webkante

21 der Fadeneinzug in die Warenschäfte *m*

22 die Schnürung der Leistenschäfte *m*

23 die Schnürung der Warenschäfte *m*

24 die Leiste in Tuchbindung *f*

25 der Gewebeschnitt des unregelmäßigen Querripses *m*

26–28 die Längstrikotbindung

26 das Längstrikotgewebe in der Draufsicht *f*

27 die Patrone zur Längstrikotbindung *f*

28 die Gegenbindungsstellen *f*

29 die Waffelbindung für Waffelmuster *n* in der Ware *f*

30–48 Grundverbindungen *f* der Gewirke *n* und Gestricke *n*

30 die offene Masche

31 der Kopf

32 der Schenkel

33 der Fuß

34 die Kopfbindungsstelle

35 die Fußbindungsstelle

36 die geschlossene Masche

37 der Henkel

38 die schräge Fadenstrecke

39 die Schleife mit Kopfbindung *f*

40 die Flottung

41 die frei laufende Fadenstrecke

42 die Maschenreihe

43 der Schussfaden (der Schuss)

44 der Rechts-links-Fang

45 der Rechts-links-Perlfang

46 der übersetzte Rechts-links-Perlfang

47 der Rechts-links-Doppelfang

48 der Rechts-links-Doppelperlfang

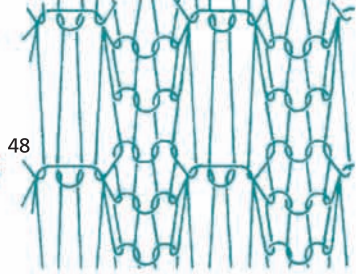
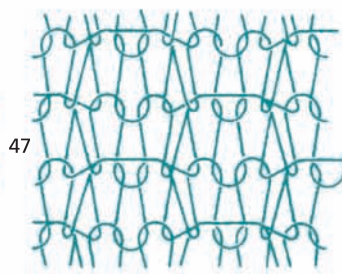
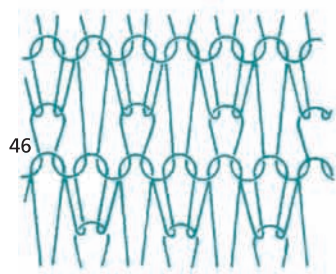
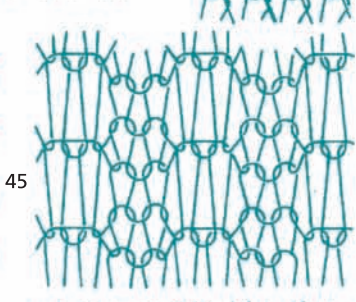
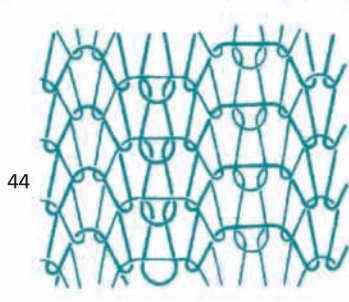
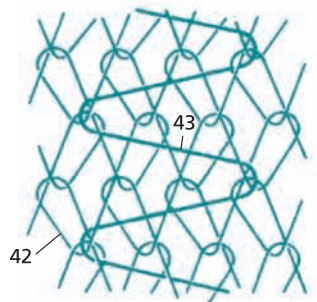
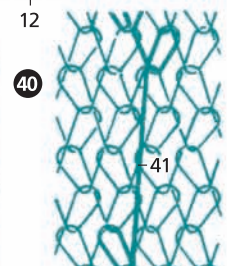
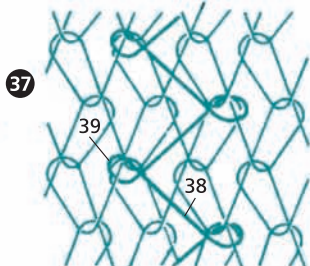
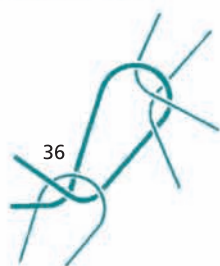
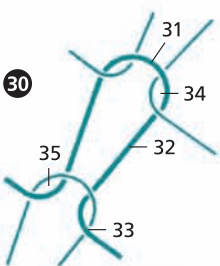
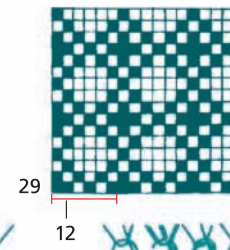
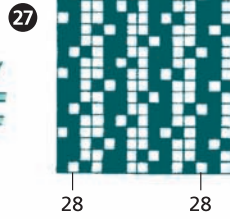
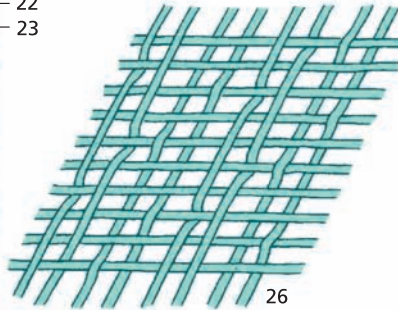
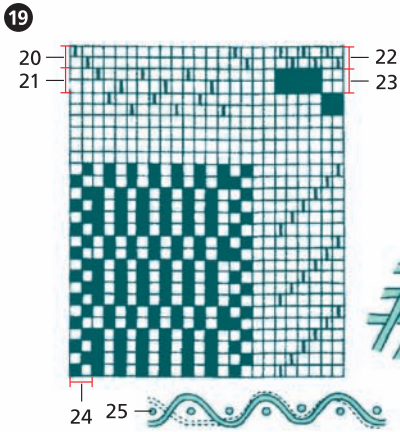
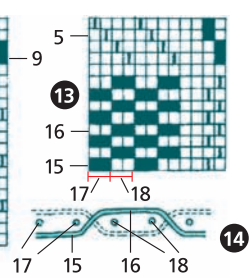
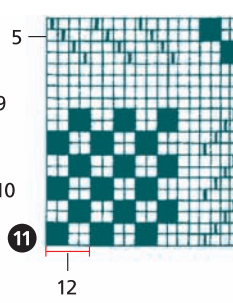
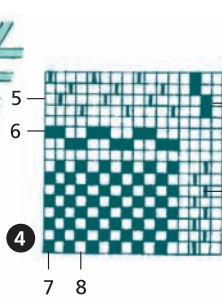
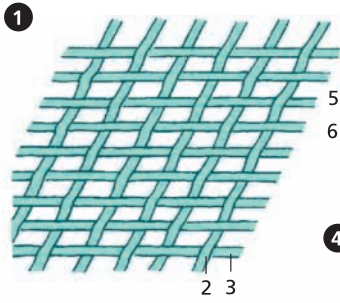

1–6 das Schöpfen

- 1 der Schöpfer
(der Büttgeselle)
- 2 die Bütte (der Trog)
- 3 der Schöpfrahmen
(die Schöpfform)
mit Deckrahmen *m*
- 4 das Ablagerost
(das Abgautschbrett)
für die Schöpfform *f*
- 5 die Rakel
- 6 der Wendelrührstab
(der Wendelrührer)

7–14 das Entwässern

- (das Gautschen)
- 7 der Gautscher
- 8 der Filz
- 9 die Bauscht (Pauscht)
- 10 **die Gautschpresse,**
eine Spindelpresse
- 11 das Pressbrett
- 12 die Spindel
- 13 der Handgriff
- 14 die Spindelgewichte *n*
- 15 die Lufttrocknung
der Papierbögen *m*

16–30 die Papierprüfung

- 16 die Qualitätsprüferin
bei der optischen Prüfung *f*
- 17 der Bogen (das Blatt)
- 18 das Schatten-
wasserzeichen,
ein Wasserzeichen
- 19 die Lampe
- 20 der Papierstapel
- 21 die Platten *f*
zum Beschweren

22–30 Laborgeräte *n***zur Papierstoff- und Papieruntersuchung *f***

- 22 der Erlenmeyerkolben
- 23 der Mischkolben
- 24 der Messzylinder
- 25 der Bunsenbrenner
- 26 der Dreifuß
- 27 die Laborschale
- 28 das Reagenzglasgestell
- 29 die Rohgewichtswaage
- 30 der Dickenmesser

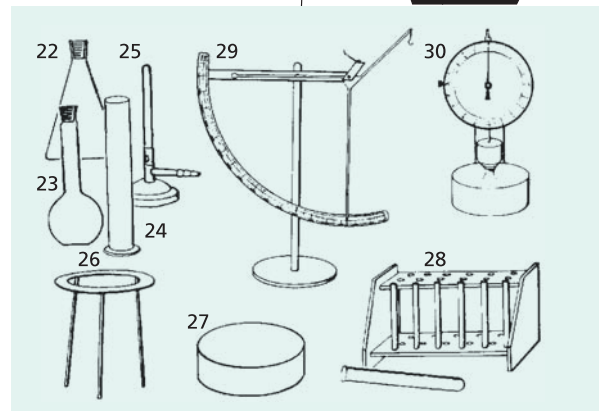
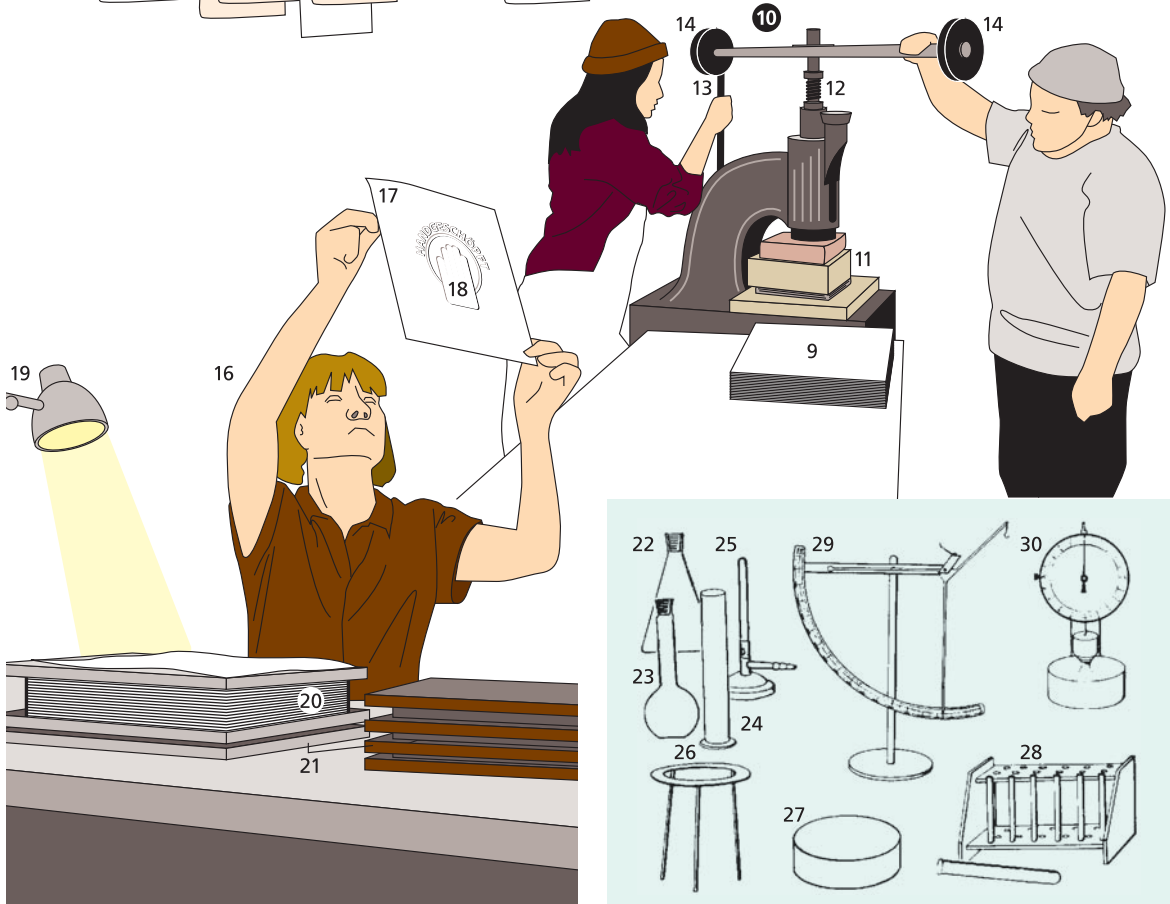
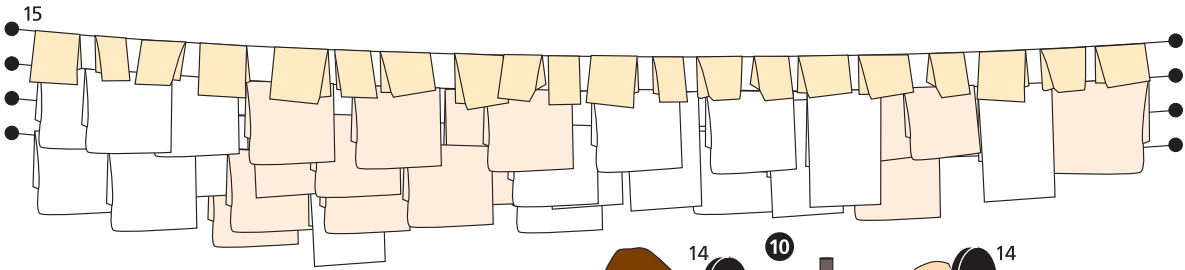
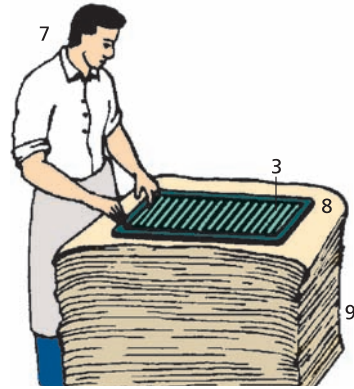

- 1–23 die Rohstoffaufbereitung**
- 1, 2 Rohstoffe *m***
zur Herstellung *f* von
Primärfaserstoffen *m*
- 1 das Schleifholz
(Faserholz)
- 2 das Sägerestholz
- 3–11 die Holzstoffherstellung**
(der Holzschliff)
- 3 die Schleiferei
- 4 der Füllschacht
- 5 der Holzprügel
- 6 die Förderkette
- 7 der Schleifstein
- 8 der Fasertrog
- 9 die Sortierung
- 10 der Eindicker
- 11 die Bleicherei
- 12–18 die Zellstoffherstellung**
- 12 die Hackmaschine
- 13 die Hackschnitzel *m*
- 14 der Zellstoffkocher
zur chemischen
Aufschließung *f*
der Hackschnitzel *m*
- 15 die Bütte
- 16 der Chemikalienkreislauf
- 17 die Sortierung
- 18 die Bleicherei
- 19–23 die Altpapieraufbereitung**
- 19 das Altpapier, der Rohstoff zur Herstellung *f* von Sekundärfaserstoffen *m*
- 20 der Pulper zum Auflösen *n* des Altpapiers *n*
- 21 die Vorreinigung
- 22 die Heißzertifaserung
- 23 das Deinking
zur Entfernung *f*
von Druckfarbe *f*
- 24–26 die Hilfsstoffe *m***
- 24 Leimstoffe *m*
- 25 Füllstoffe *m*
- 26 Farbstoffe *m*
- 27 die Stoffaufbereitung
- 28 die Stoffzentrale zur Mischung *f* des Ganzstoffes *m* aus Faserstoffen und Hilfsstoffen
- 29 der Sortierer
- 30 die Papiermaschine**
- 31 der Stoffauflauf
zur Verdünnung *f*
des Ganzstoffes *m*
- 32 die Siebpartie
- 33 die Pressenpartie
- 34 die Trockenpartie
- 35 die Leimpresse
- 36 die Streichanlage
- 37 das Glättwerk
- 38 die Aufrollung
- 39 der Poperoller
- 40–48 die Papierveredelung**
- 40 die Streichmaschine**
- 41 die Abrollung
- 42 die Andruckrolle
- 43 die Rakel
- 44 die Aufrollung
- 45 der Kalandr**
- 46 die Abrollung
- 47 die beheizten Walzen *f*
zum Satinieren *n*
- 48 die Aufrollung
- 49–51 das Zuschneiden**
- 49 die Rollenschneidemaschine
zum Ablängen *n*
auf Transportrollengröße *f*
- 50 die Rollenverpackung
- 51 der Querschneider
zur Erstellung *f*
von Papierbögen *m*

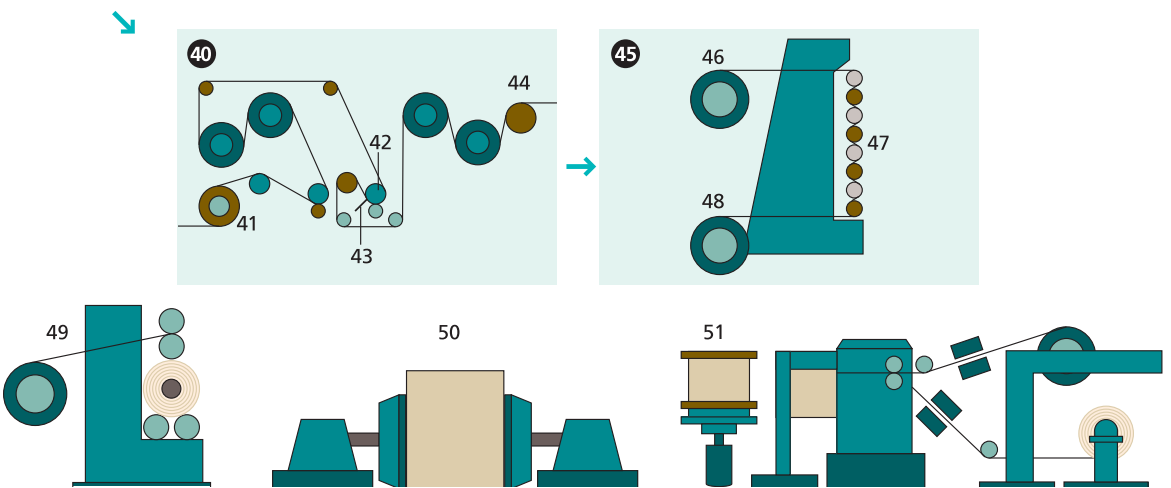
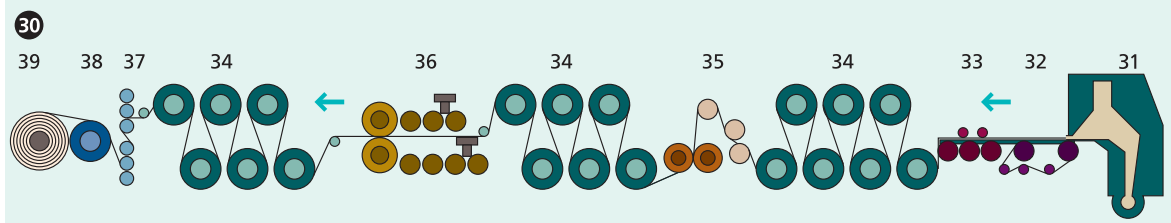
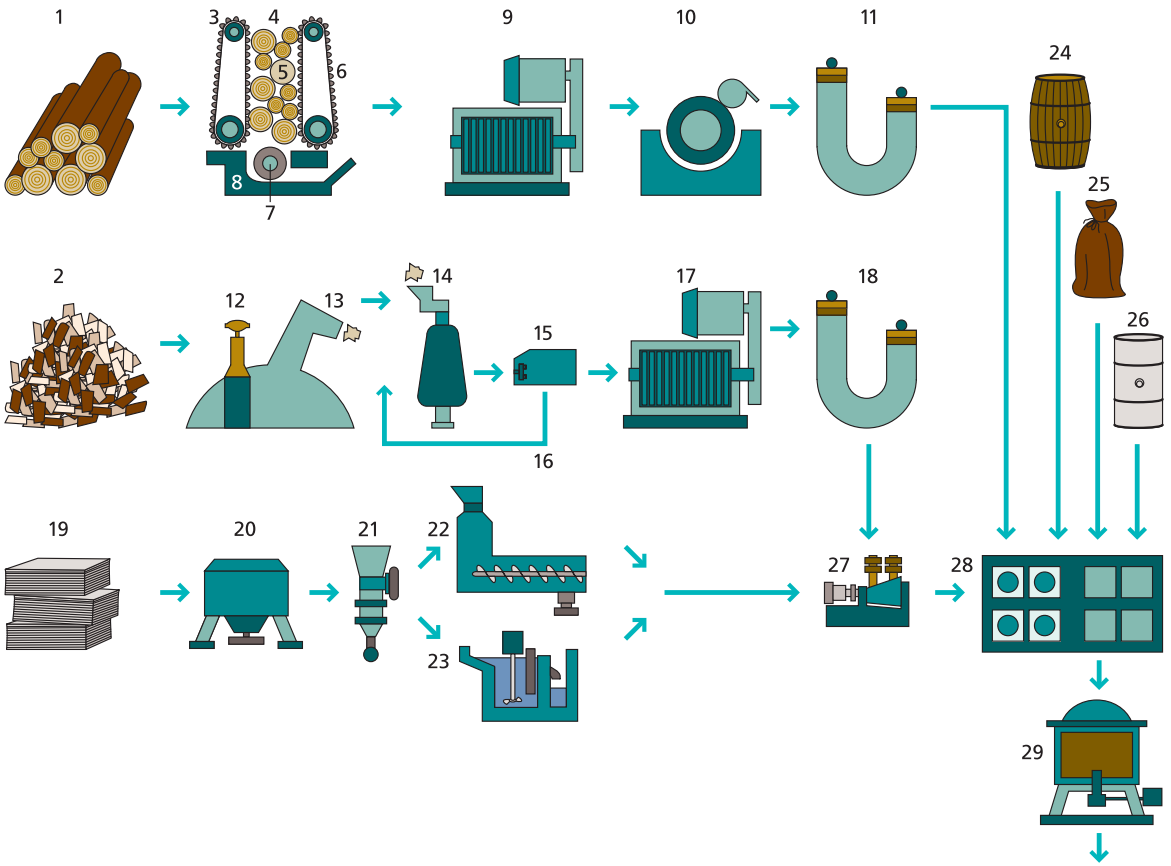

1–17 der Schriftsatz

- 1 das Initial (die Initiale)
- 2 die dreiviertelfette Schrift (dreiviertelfett)
- 3 die halbfette Schrift (halbfett)
- 4 die Zeile
- 5 der Zeilenabstand
- 6 die Ligatur
- 7 die kursive Schrift (kursiv)
- 8 die magere Schrift (mager)
- 9 die fette Schrift (fett)
- 10 die schmalfette Schrift (schmalfett)
- 11 die Majuskel (der Versal, der Versalbuchstabe, Großbuchstabe)
- 12 die Minuskel (der Kleinbuchstabe)
- 13 die Sperrung (die Spationierung)
- 14 die Kapitälchen *n*
- 15 der Absatz
- 16 der Einzug
- 17 der Zwischenraum

18 das Typometer

- (der typografische Maßstab)
- 19 der Rasterwinkel
- 20 die Rasterweite
- 21 der Rasterwert
- 22 der Zeilenabstand
- 23 die Schriftgröße in typografischen Punkten *m* [ein Punkt = 0,376 065 mm]
- 24 die Linienstärke
- 25 der Maßstab in Zentimeter *m*
- 26 der Maßstab in Inch *m* (Zoll *m*)

27 die Korrekturzeichen *n*

- 28 beschädigter Buchstabe *m*
- 29 verschmutzter Buchstabe *m* oder zu stark erscheinende Stelle *f*
- 30 fehlendes Wort *n* (Leiche *f*)
- 31 zu tilgendes Satzzeichen *n*
- 32 zurückgenommene Korrektur *f*
- 33 verstellte Buchstaben *m*
- 34 nicht Linie *f* haltende Stelle *f*
- 35 größere Umstellung *f* von Wörtern *n*
- 36 Absatz *m* verlangt
- 37 zu tilgender Buchstabe *m* oder zu tilgende Wörter *n*
- 38 zu weiter Zwischenraum *m*
- 39 fehlender Wortzwischenraum *m*

¹Meyer, Joseph, Verlagsbuchhändler, Schriftsteller und In-
 dustrieller, *9. 5. 1796 in Gotha, †27. 6. 1856 in Hild-
 burghä¹³usen, erwies sich nach¹² missglückten¹¹ Börsenversu-
 chen (1816–20 in London) und industriellen Unternehmungen
 (1820–23 in Thüringen) als¹⁷origineller SHAKESPEARE- und
 SCOTT-Übersetzer und fand mit seinem *Korrespondenzblatt für*
Kaufleute 1825 Anklang. ¹⁵

¹⁶– 1826 gründete er den Verlag »Bibliographisches Institut« in
 Gotha (1828 nach Hildburghausen verlegt), den er durch die
 Vielseitigkeit seiner eigenen Werke (*Universum* – ein historisch-
 geografisches Bilderbuch, *Meyers Universal-Atlas* u. a.; 1830–37)
 sowie durch seine volkstümlichen Verlagswerke (*Geschichtsbib-*
liothek, *Klassikerausgaben*, *Meyers Pfennig-Atlas* u. a.) zum Welt-
 haus machte.

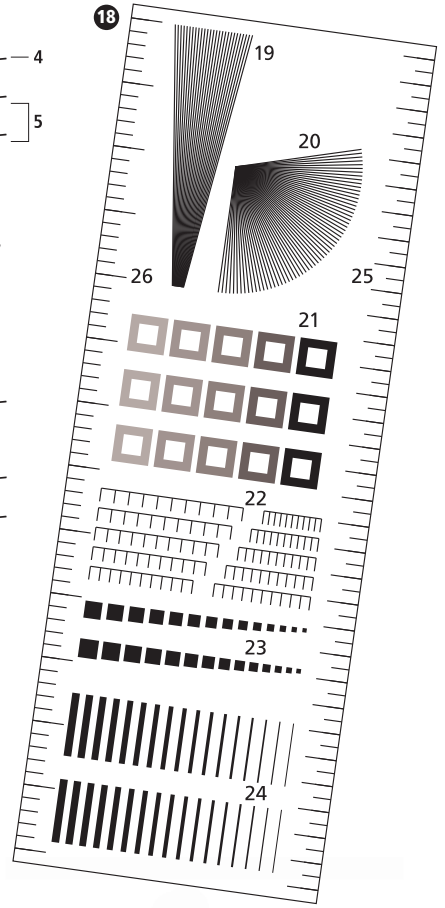

- Magerer Schriftschnitt (Light) ⁸
- Normaler Schriftschnitt (Regular, Roman)
- Halbfetter Schriftschnitt (Bold)** ³
- Dreiviertelfetter Schriftschnitt (Heavy)** ²
- Fetter Schriftschnitt (Black)** ⁹
- Schmalfetter Schriftschnitt (BlackCondensed)** ¹⁰

Freund und Helfer

Suchen und Helfen ¹ist auch die Aufgabe von Lawinensuchhunden. Die
 Bergwacht setzt in den bayerischen Alpen ⁴40 Hunde ein, die sich im
 Besitz freiwilliger Helfer befinden. Überwiegend ¹handelt es sich um
 Deutsche ~~Schäferhunde~~. Sie haben in Deutschland den Bernhardiner
 weitgehend von seiner angestammten Aufgabe ¹verdrängt, weil sie unter
 den schwierigen Gelände¹verhältnissen im Schnee besser vorankommen.
⁷In den letzten Jahren haben sie ⁸zahlreiche ⁹Verschüttete und ¹⁰Vermisste
¹¹aufgespürt. Im Winter 1974/75 wurden bei insgesamt zehn Lawinen-
 unglücken viermal Suchhunde eingesetzt, die zwei Verschüttete lebend
 und einen tot auffanden ¹.

Voller Dankbarkeit bezeichnen ¹Blinde ihren Deutschen Schäferhund
 als „ihre zweiten ¹Augen“.

- ²⁷ 28 /f
- 29 O
- 30 etwa
- 31 L 18
- 32 Hirtenhunde
- 33 ner
- 34 =
- 35 Li 12 1-11
- 36 J
- 37 1 18
- 38 ↑
- 39 Z

- 1 die Seitenproduktion**
- 2, 3 die Druckseite im Layout n**
- 2** der Text
- 3** das Bild
- 4** die Postscript®-Datei, die Umsetzung des Layouts n in eine Seitenbeschreibungssprache f
- 5** die PDF-Datei [PDF: Portable Document Format]
- 6** der Computer
- 7** der Datenaustausch per ISDN n [Integrated Services Digital Network], einem digitalen Telefonnetz n
- 8** der Preflight-Check, das Überprüfen der Daten pl
- 9 die Druckvorstufe**
- 10** das Colormanagement, das Anpassen der Farben f an das Ausgabegerät
- 11** das Trapping, das Überfüllen der Seiten f
- 12** das Ausschießen, das Montieren der Seiten f zu Druckbögen m
- 13** der Rasterbildrechner (der Raster Image Processor, der RIP) zur Umwandlung f der Buchstaben m , Grafiken f und Bildercodes m in ein Rasternetz n von Punkten m
- 14 der CtP-Belichter** (Computer-to-Plate-Belichter), ein Laserbelichter
- 15** die Abdeckung
- 16** das Gehäuse
- 17** das Ausgabefach
- 18 die Plattenbelichtung**
- 19** der Laser
- 20** der Polygonspiegel
- 21** die Winkelkorrekturoptik
- 22** der Umlenkspiegel
- 23** die CtP-Platte
- 24** der Belichtungstisch
- 25** der Druckfilm, eine fertig belichtete CtP-Platte f
- 26** die Druckerin

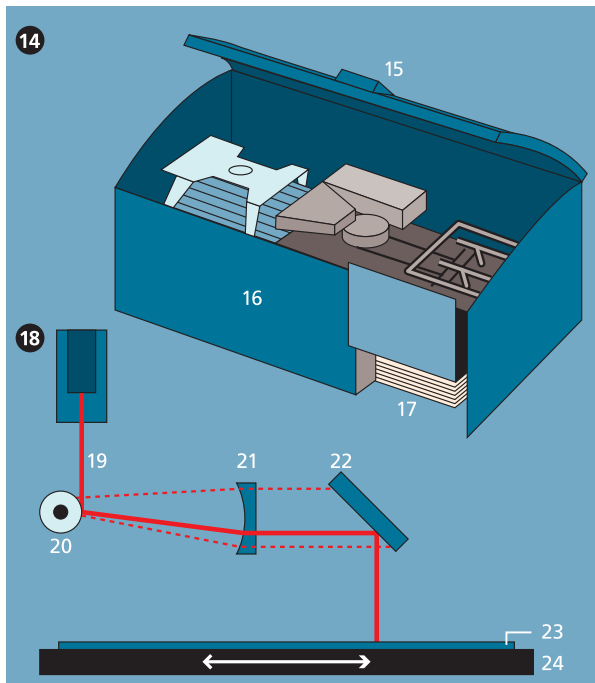
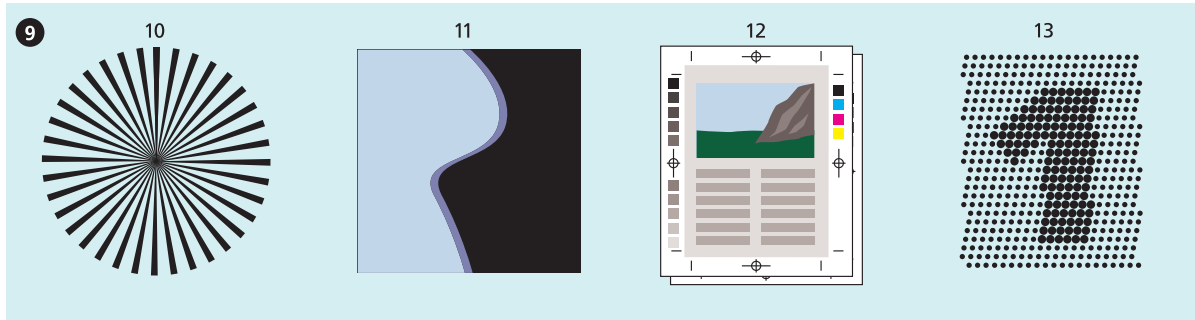
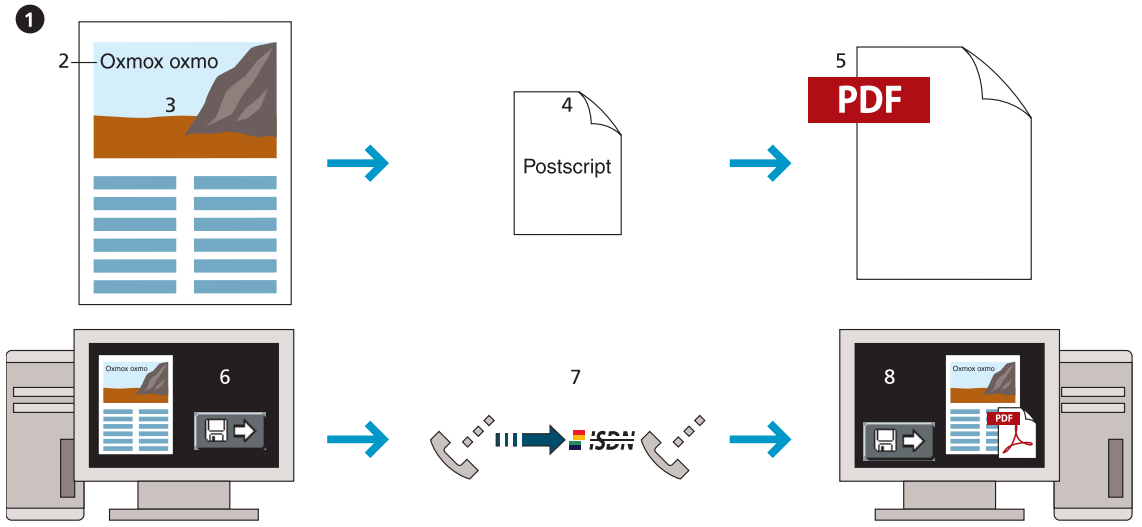

- 1–13 der Arbeitsplatz für Mediengestaltung *f***
 von Digital- und Printmedien *pl* im Bereich *m* Mediendesign *n*
- 1 der Rollcontainer
 - 2 der Terminplaner, ein Ringbuch *n*
 - 3 der Flachbettscanner
 - 4 die Layoutvorlagen *f* (die Scribbles *n*)
 - 5 der Aktenordner zur Ablage *f* der Aufträge *m* und Projektvorgaben *f* des Kunden *m*
 - 6 der Monitorumschalter für PowerMac[®]- oder PC-Betrieb *m*
 - 7 der Layoutbildschirm (der Hauptmonitor)
 - 8 der Zweitmonitor mit den Befehlspaletten *f*
 - 9 der Bürodrehstuhl mit Armlehnen *f*
 - 10 die Farbtafeln *f* mit den Druckfarben *f*
 - 11 der PowerMac[®], ein Personalcomputer *m*
 - 12 der CD-DVD-Brenner, ein Laufwerk *n* mit Brennfunktion *f*
 - 13 der Windows[®]-Personalcomputer (der PC) für die Kontrolle in der Crossmedia-Produktion *f*
- 14 die Benutzeroberfläche des Satz- und Layoutprogramms *n***
- 15 die Werkzeugpalette mit den Bearbeitungselementen *n*
 - 16 das Auswahlménü für Seitenvorlagen *f*
 - 17 die Mehrfachauswahl mit den Registerreitern *m* für Absatzformate *n* und Schrifttypen *f od. m*
 - 18 das Einstellungsménü für die Bild-, Grafik- und Textfeldgröße
 - 19 die Farbdefinition mit der Farbpalette *f*
 - 20 die Palette mit den Befehlen *m* zur Ausrichtung *f* und Anordnung *f* von Text *m* und Grafik *f*
 - 21 die Hilfslinie im Layout *n*
 - 22 die Grafik
 - 23 das Textfeld
- 24 die Benutzeroberfläche der Webseiten-gestaltungssoftware *f***
- 25 der Layouteditor
 - 26 das Auswahlménü für Seitenelemente *n*
 - 27 das Mehrfachauswahlménü für die Verlinkung und das Design der Webseiten *f*
 - 28 der CSS-Editor (Cascading Style Sheets Editor) für die Formatvorlagen *f* von Webseiten *f*
- 29** die Homepage, die Startseite einer Webseite *f* (Website *f*)
- 30** der Seitenkopf
- 31** die Werbebanner *n*
- 32** die Textelemente *n*
- 33** die Navigationsleiste mit den Links *m* zu anderen Seiten *f* der gleichen Website *f*
- 34** der Code-Editor zum Codieren *n* in der Seitenbeschreibungssprache *f* HTML *n* (Hypertext Markup Language)
- 35 die Druckfarbendefinition**
- 36** die Farblochmaske
- 37** der Farbfächer
- 38** der *od.* das Farbproof des Layouts *n*
- 39** das Typometer zur Definition *f* der Schriftgröße *f* am Ausdruck *m*

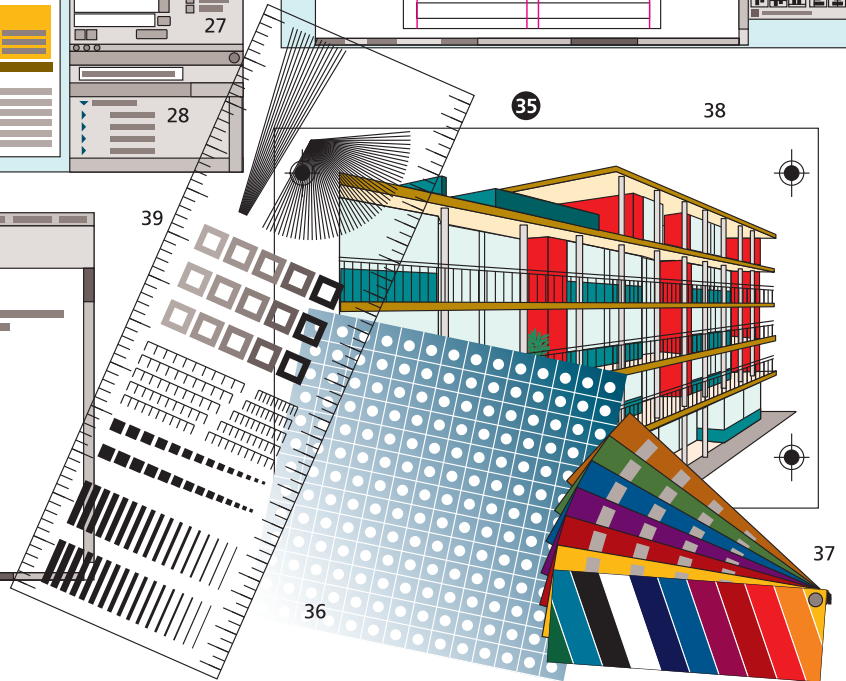
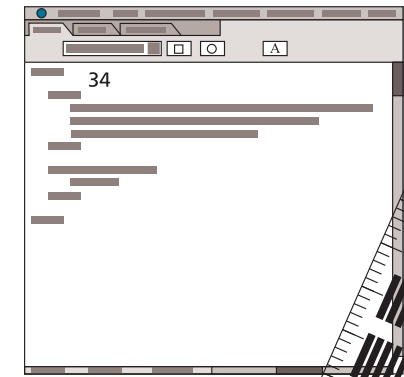
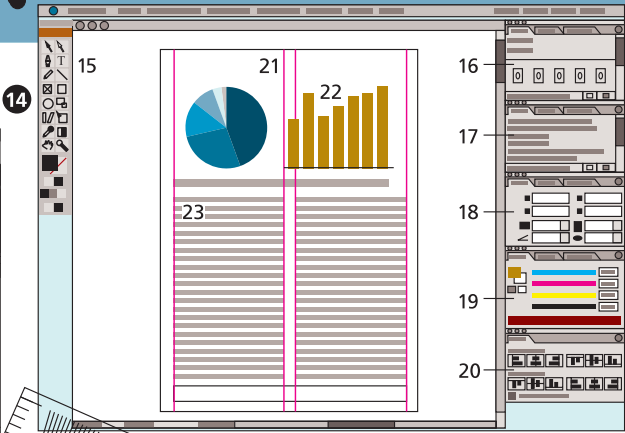
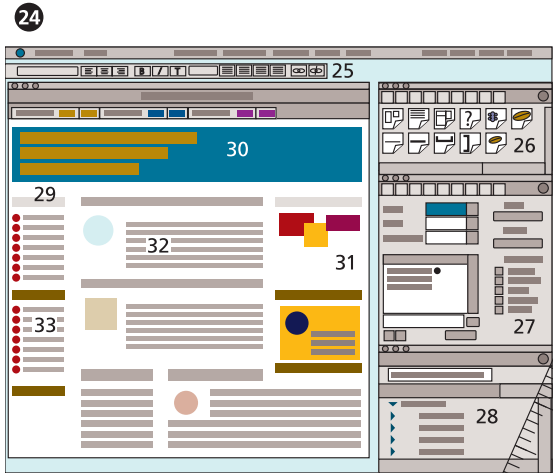

- 1–40 **Tätigkeiten f bei der Mediengestaltung f von Digital- und Printmedien pl im Bereich m Medienoperating n**
- 1 das Scannen von Bildvorlagen f und Dias n am Rotationsscanner m**
- 2 die Vorlagenröhre
- 3 der Spiegel
- 4 die Linse
- 5 die Vorlage
- 6 die Farbfilter m od. n
- 7 die Fotomultiplirohren f (PMTs f ; Photomultiplier Tubes f) für die Farben f Rot, Grün und Blau
- 8 die Lichtquelle
- 9 der A/D-Wandler (Analog-digital-Wandler)
- 10 die Druckvorlagenerstellung**
- 11 der PowerMac®, ein Personalcomputer m
- 12 der Monitor
- 13 die Layoutvorlage
- 14 der Farbproofauszug**
- 15 der Farbbalken für die Überdruckfarbe f
- 16 die Auszugbeschriftung
- 17 die Passermarken f
- 18 der Grundfarbenbalken
- 19 die Schnittmarke
- 20 der Verlaufsfarbenbalken
- 21 der Siemensstern
- 22 die Grafik
- 23 der Innentrommelbelichter,** ein Laserbelichter zur Erstellung f von Druckplatten f und Druckfilmen m
- 24 der Laser
- 25 der Film
- 26 die Linse
- 27 das Prisma
- 28 der Motor
- 29 das Gehäuse
- 30 die Kontrolle des Druckfilms m am Lichttisch m**
- 31 der Lichttisch (der Leuchttisch)
- 32 der Retuschierstift
- 33 der Druckfilm
- 34 die Lupe
- 35 der Fadenzähler zum Prüfen n der Bildqualität f
- 36 die Rasterzählerschablone
- 37 das Lineal
- 38 die optische Schlusskontrolle des Druckfilms m
- 39 die Tageslichtlampe zur Kontrolle f des Farbproofauszugs m
- 40 die Mediengestalterin im Bereich m Operating n

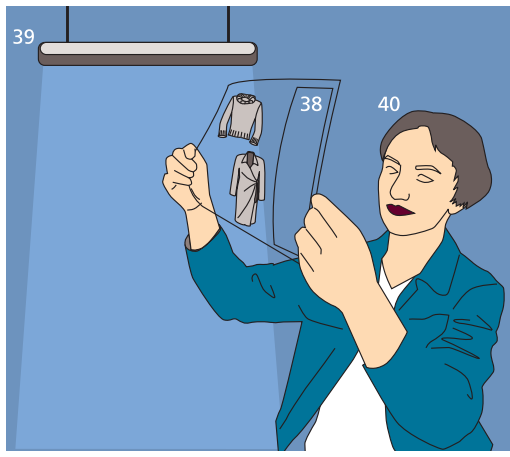
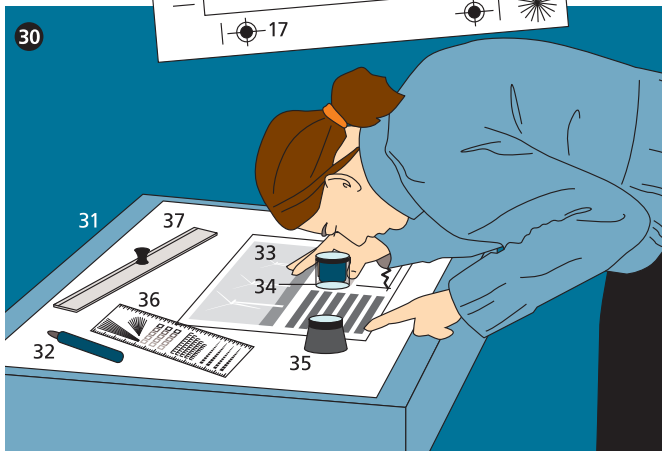
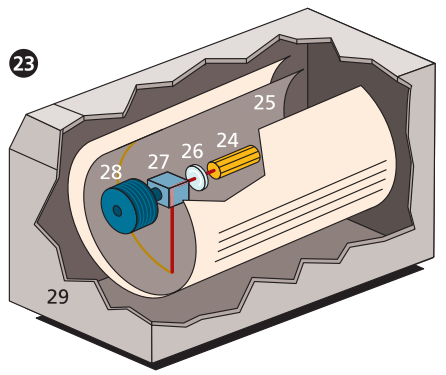
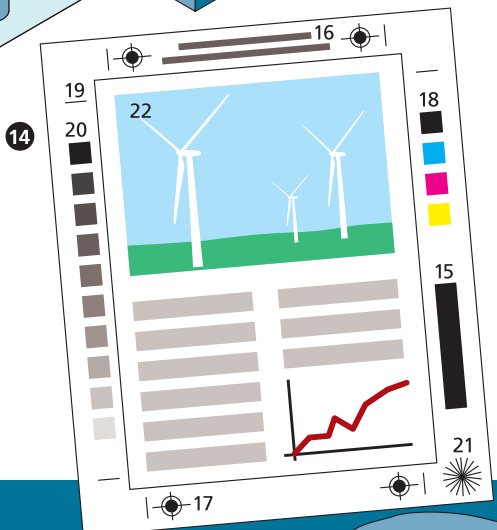
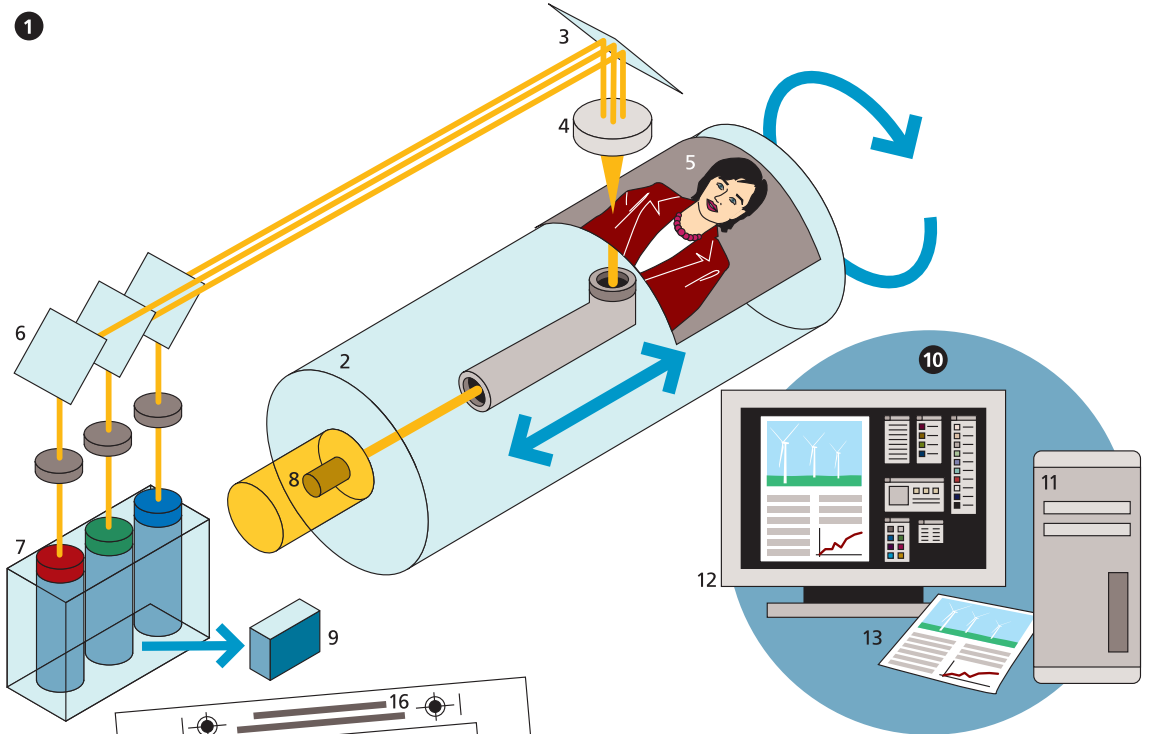

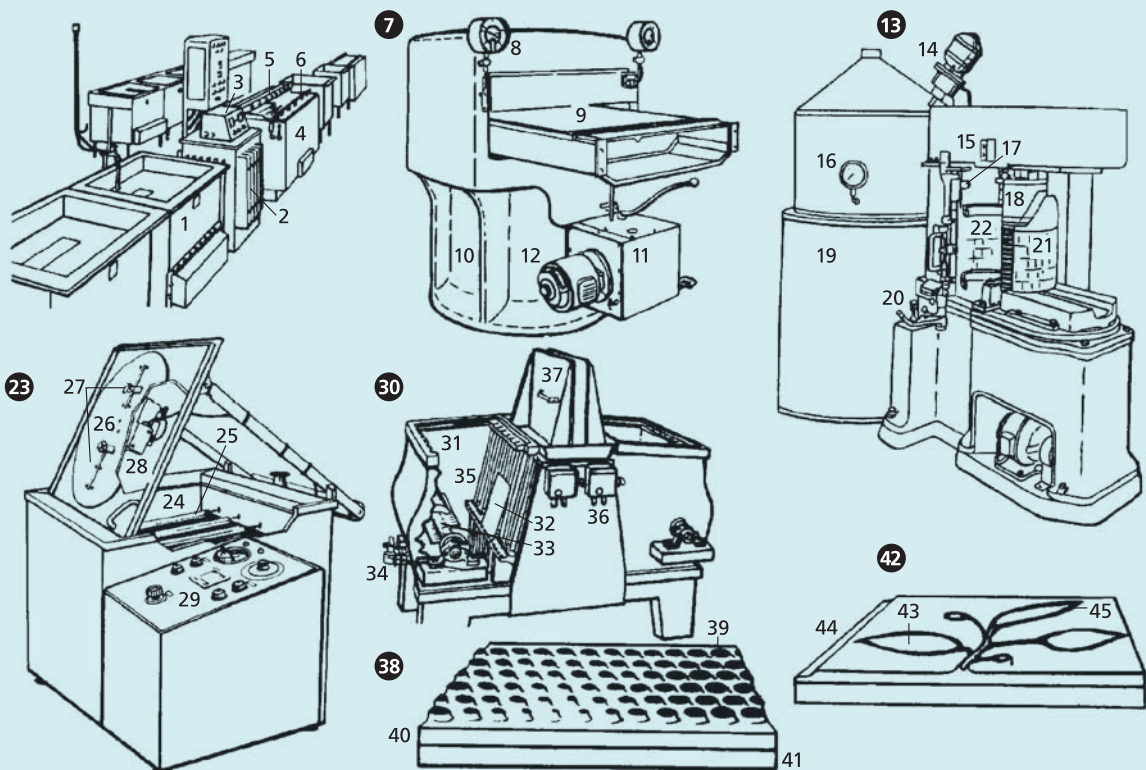
**1–6 der galvanische Betrieb**

- 1 die Spülwanne
- 2 der Gleichrichter
- 3 das Mess- und Regelgerät
- 4 das Galvanisierbecken
- 5 die Anodenstange mit Kupferanoden *f*
- 6 die Warenstange (die Kathode)

7 die hydraulische Matrizenprägepresse

- 8 das Manometer
- 9 der Prägetisch
- 10 der Zylinderfuß
- 11 die hydraulische Presspumpe
- 12 der Antriebsmotor

13 das Rundplattengießwerk

- 14 der Motor
- 15 die Antriebsknöpfe *m*
- 16 das Pyrometer
- 17 der Gießmund
- 18 der Gießkern
- 19 der Schmelzofen
- 20 die Einschaltung
- 21 die gegossene Rundplatte für den Rotationsdruck *m*
- 22 die fest stehende Gießschale

23 die Klischeeätzmaschine

- 24 der Ätztrog mit der Ätzflüssigkeit *f* und dem Flankenschutzmittel *n*
- 25 die Schaufelwalzen *f*
- 26 der Rotorteller
- 27 die Plattenhalterung
- 28 der Antriebsmotor
- 29 das Steueraggregat

30 die Zwillingsätzmaschine

- 31 der Ätztrog
- 32 die kopierte Zinkplatte
- 33 das Schaufelrad
- 34 der Abflusshahn
- 35 der Plattenständer
- 36 die Schaltung
- 37 der Trogdeckel

38 die Autotypie,

- ein Klischee *n*
- 39 der Rasterpunkt, ein Druckelement *n*
- 40 die geätzte Zinkplatte
- 41 der Klischeefuß (das Klischeeholz)

42 die Strichätzung

- 43 die tief geätzten, nicht druckenden Teile *m od. n*
- 44 die Klischeefacette
- 45 die Ätzflanke

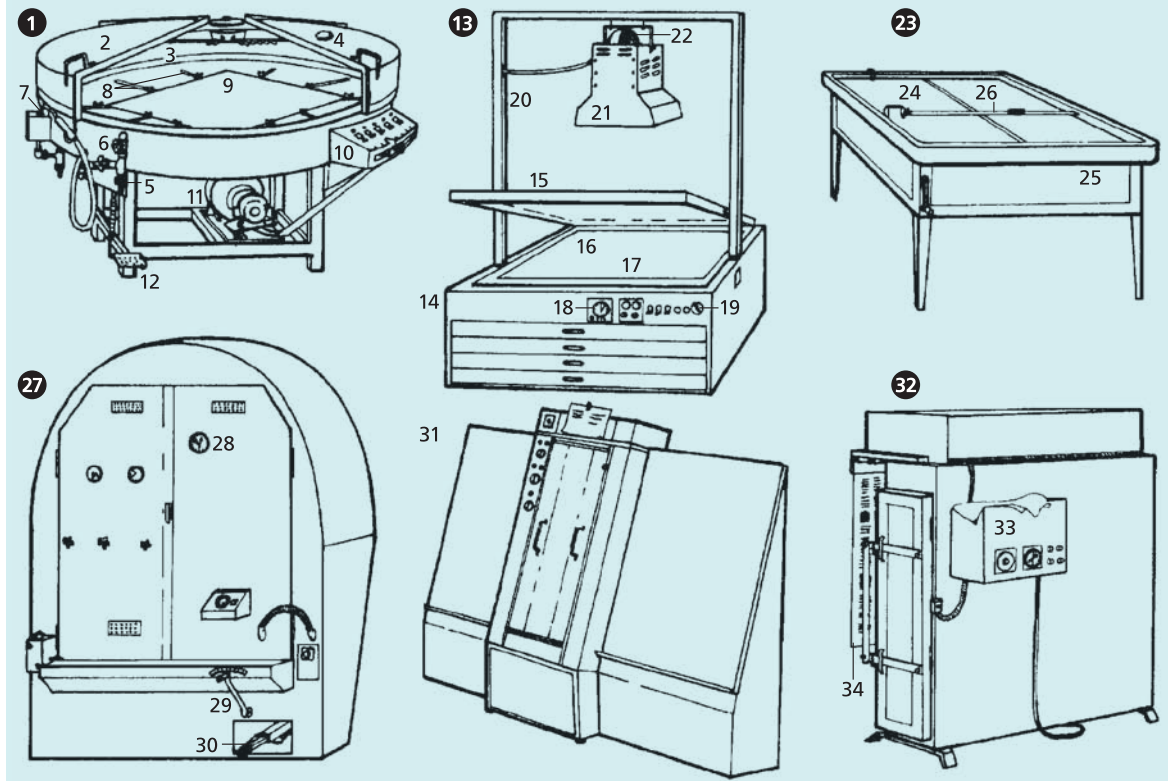

1 die Plattenschleuder
(die Plattenzentrifuge)

zum Beschichten *n*
der Druckplatten *f*
mit der lichtempfindlichen
Kopierschicht *f*

- 2 der Schiebedeckel
- 3 die Elektroheizung
- 4 das Rundthermometer
- 5 der Wasserspülanschluss
- 6 die Umlaufspülung
- 7 die Handbrause
- 8 die Plattenhaltestangen *f*
- 9 die Druckplatte aus
Metall *n* (z. B. Zink *n* od.
Aluminium *n*)
- 10 das Schaltpult
- 11 der Antriebsmotor
- 12 der Bremsfußhebel

13 der Vakuumkopierrahmen

zum Kopieren *n*
des Druckfilms *m*
auf die Kopierschicht *f*

- 14 das Kopierrahmen-
untergestell
- 15 das Rahmenoberteil mit
der Spiegelglasscheibe *f*
- 16 die beschichtete
Offsetplatte
- 17 die Schalttafel
- 18 die Belichtungszeit-
einstellung
- 19 die Schalter *m*
für die Vakuum-
herstellung
- 20 das Gestänge
- 21 die Punktlicht-
kopierlampe, eine
Metallhalogenlampe
- 22 das Lampengebläse

23 der Montagetisch

für die Montage
des Druckfilms *m*

- 24 die Kristallglasscheibe
- 25 der Beleuchtungskasten
- 26 die Linealeinrichtung

**27 die Vertikal-
trockenschleuder**

(28–30)

- 28 der Feuchtigkeitsmesser
- 29 die Geschwindigkeits-
regulierung
- 30 der Bremsfußhebel
- 31 die Entwicklungs-
maschine für vor-
beschichtete Platten *f*

32 der Brennofen

(Einbrennofen)

- für Diazplatten *f*
- 33 der Schaltkasten
- 34 die Diazplatte

- 1 **das Prinzip des Offsetdrucks** *m*
- 2 das Feuchtwerk
- 3 das Farbwerk
- 4 der Plattenzylinder mit der Druckplatte *f*
- 5 der Gummituchzylinder
- 6 der Druckzylinder
- 7 der Druckbogen

- 8 **der Druckbogenwechsel**
- 9 der Stehfalz am Druckbogen *m* zum Einspannen *n* in den Druckzylinder *m*

- 10 **die Bogenoffsetmaschine**
- 11 der Feuchtkasten
- 12 der Farbkasten
- 13 die unbedruckten Papierbögen *m*
- 14 die Kettenauslage
- 15 der Auslagestapel mit den bedruckten Bögen *m*
- 16 der Rollwagen

- 17 **die Vierfarben-Rollenoffsetmaschine** (18–32)
- 18 die unbedruckte Papierrolle
- 19 der Rollenstern
- 20 die Bahnkantensteuerung
- 21 die Farbwalzen *f*
- 22 die Feuchtwalzen *f*
- 23 der Gummizylinder
- 24 der Plattenzylinder (der Druckträger)

- 25–28 **die Farbwerke** *n*
- 25 das Schwarz-Druckwerk
- 26 das Cyan-Druckwerk
- 27 das Magenta-Druckwerk
- 28 das Gelb-Druckwerk
- 29 die Papierlaufbahn
- 30 der Infrarotlicht-trockenofen
- 31 die Kühlwalzen *f*

- 32 **der Falzapparat**
- 33 der Falztrichter
- 34 die Einlaufwalzen *f*
- 35 die Zugwalzen *f* mit Strangtrennvorrichtung *f*
- 36 der Schneidzylinder
- 37 der Antriebsmotor
- 38 der Heftapparat
- 39 die Regulierwalzen *f*
- 40 der Sammel- und Faltzylinder
- 41 der Falzklappenzyylinder
- 42 die Fotozelle zur Warnung *f* vor Papierstauungen *f*
- 43 das Schaufelrad mit dem Taktrad *n*
- 44 die Auslage

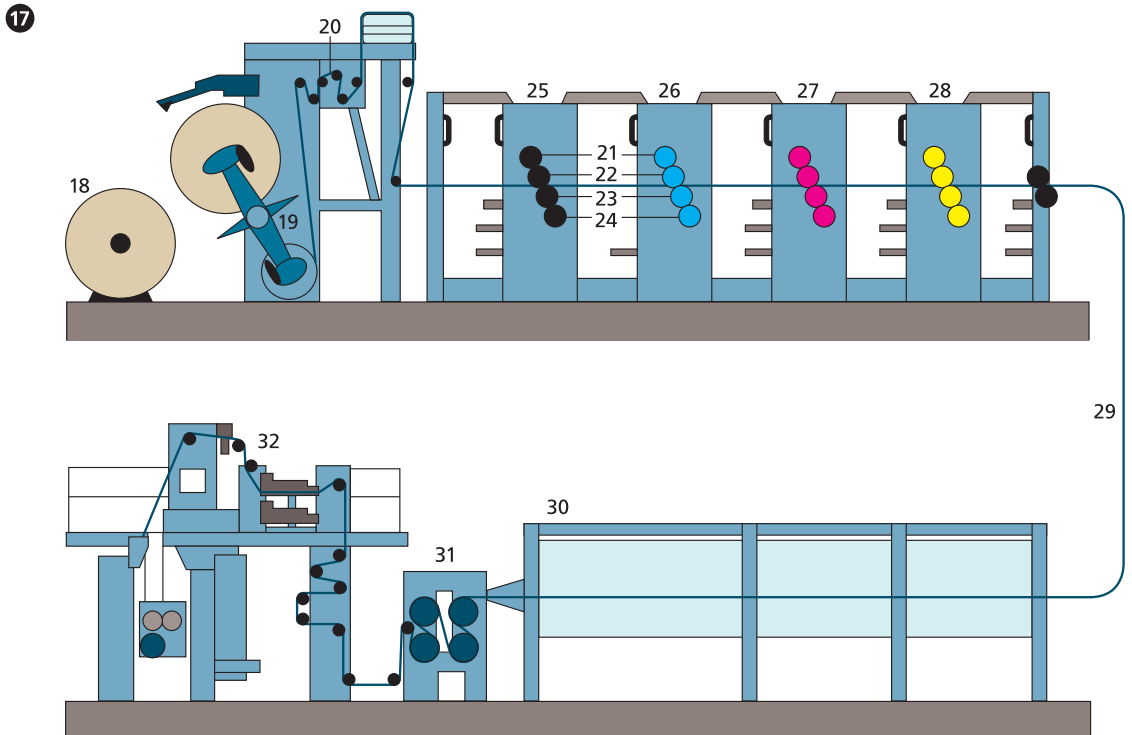
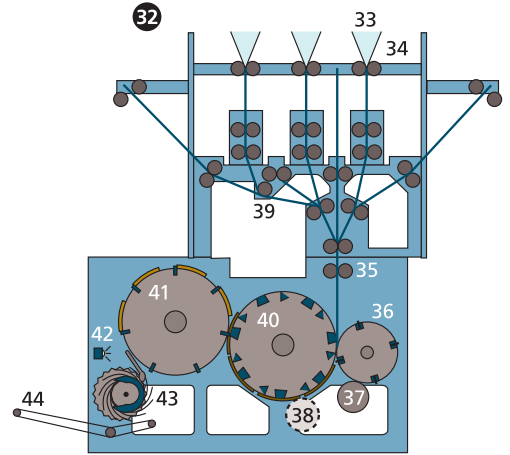
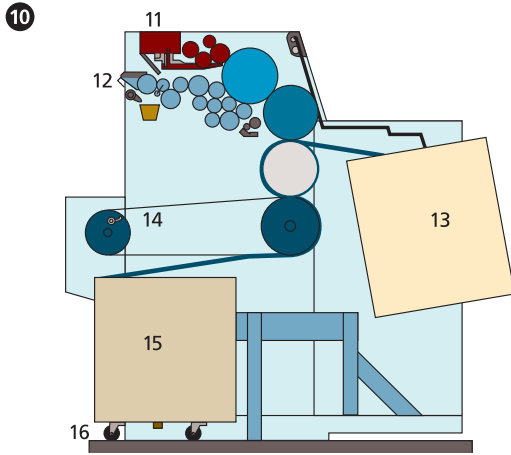
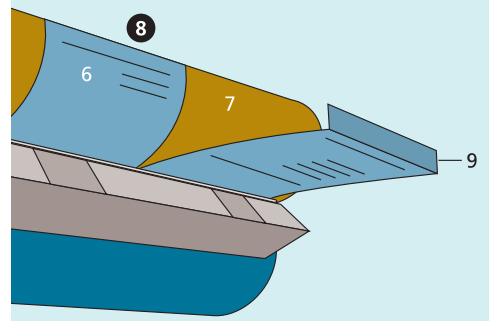
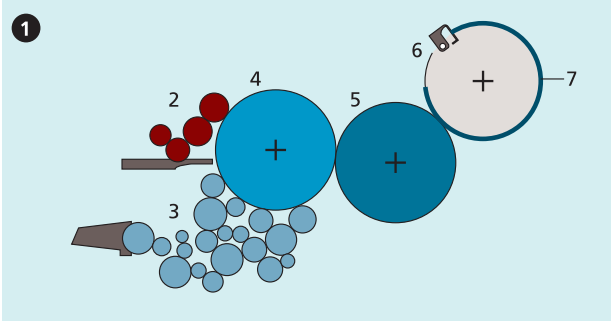

- 1 **das Schriftsetzen**
 2 der Schriftschrank
 3 der Setzkasten
 4 die geschlossene Satzform
 5 die Akzidenz (die Bleisatzarbeit, der Satz)
 6 der Schließrahmen
 7 das Schließzeug
 8 der Druckersteg
 9 die Bleiletter (der Druckbuchstabe)
 10 die Vignette (das Schmuckelement)
 11 das Klopffholz
- 12–34 **der Hochdruck mit ebener Druckform *f***
- 12 **die Tiegeldruckpresse** nach dem Fläche-gegen-Fläche-Prinzip *n* [Schnitt]
 13 das Fläche-gegen-Fläche-Prinzip
 14 das Papier
- 15 die Papieranlage und die Papierablage
 16 der Drucktiegel
 17 das Schriftfundament
 18 die Farbwalzen *f*
 19 das Farbwerk zum Verreiben *n* der Druckfarbe *f*
 20 die Druckform
 21 der Kniehebelantrieb
- 22 **die Stopppylinderpresse** (Zylinderpresse, Schnellpresse) nach dem Flach-gegen-rund-Prinzip *n*
 23 das Flach-gegen-rund-Prinzip
 24 der Anlagetisch
 25 der Anlageapparat
 26 der Stapel mit unbedrucktem Papier *n*
 27 das Schutzgitter für die Papieranlage
 28 der Druckzylinder
 29 die Druckform
 30 der Schaltmechanismus
 31 das Farbwerk
 32 die Farbwalzen *f*
 33 das Fundament
 34 die Papierauslage mit dem bedruckten Papier *n*
- 35–51 **der Hochdruck mit runder Druckform *f***
- 35 **die Rotationspresse für Zeitungen *f***, eine Rotationsdruckmaschine *f* nach dem Rund-gegen-rund-Prinzip *n*
 36 das Rund-gegen-rund-Prinzip
 37 die Schneidrollen *f* zum Längsschneiden *n* der Papierbahn *f*
 38 die Papierbahn
 39 der Druckzylinder
 40 die Pendelwalze
 41 die Papierrolle
 42 die automatische Papierrollenbremse
 43 das Schöndruckwerk
 44 das Widerdruckwerk
 45 das Farbwerk
 46 der Formzylinder
 47 das Buntdruckwerk
 48 der Falztrichter
 49 das *od.* der Tachometer mit Bogenzähler *m*
 50 der Falzapparat
 51 die gefaltete Zeitung

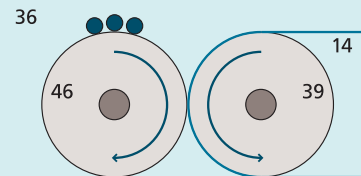
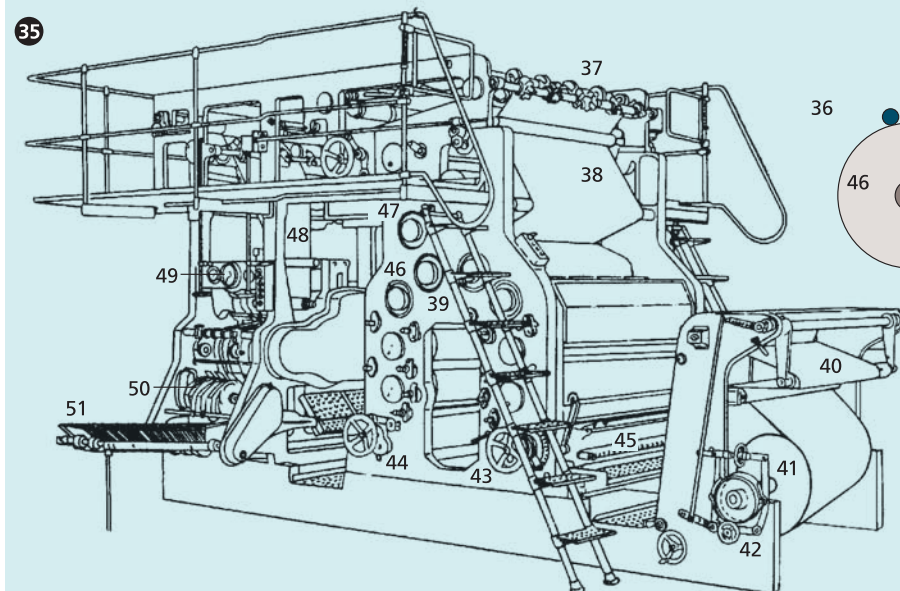
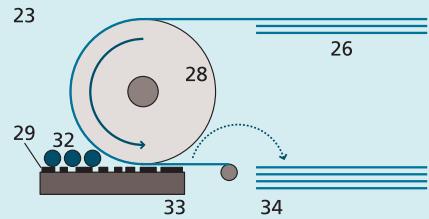
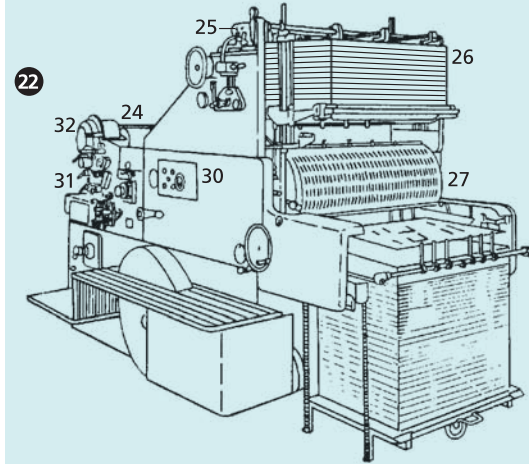
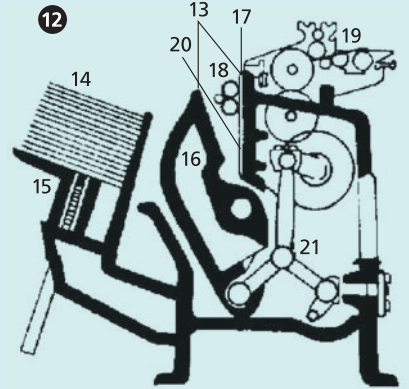
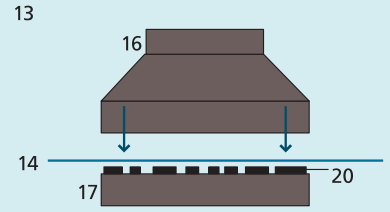
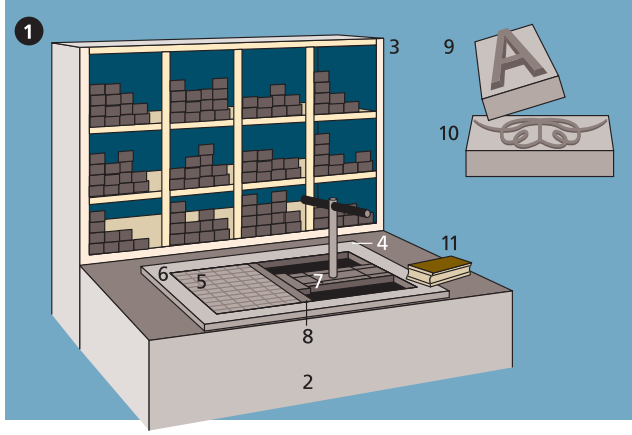

- 1–31 der Pigmentdruck**, ein Tiefdruckverfahren *n* für hohe Auflagen *f*
- 1–23 die Herstellung der Druckform *f*** (das Kopieren der Druckvorlage *f*)
- 1 die Belichtung des lichtempfindlichen, gelatinebeschichteten Pigmentpapiers *n***
- 2** der Vakuumrahmen
- 3** die Belichtungslampe
- 4** die Punktlichtlampe
- 5** der Wärmekamin
- 6 die Pigmentpapier-übertragungsmaschine**
- 7** der polierte Kupferzylinder (die Druckform) für den Rotationstiefdruck *m*
- 8** die Gummiwalze zum Andrücken *n* des kopierten Pigmentpapiers *n*
- 9 die Walzenentwicklungsmaschine** für die Entwicklung des Pigmentpapierbogens *m*
- 10** die beschichtete Tiefdruckwalze mit dem belichteten Pigmentpapier *n*
- 11** die Entwicklungswanne mit lauwarmem Wasser *n*
- 12 die Walzenkorrektur**
- 13** die entwickelte Walze
- 14** der Retuscheur beim Abdecken *n*
- 15 die Ätzmaschine**
- 16** der Äztrog mit der Ätzflüssigkeit *f*
- 17** die kopierte Tiefdruckwalze
- 18** der Tiefdruckätzter
- 19** die Rechenscheibe
- 20** die Kontrolluhr
- 21 die Ätzkorrektur**
- 22** der geätzte Tiefdruckzylinder
- 23** die Korrekturleiste
- 24–31 der Rotationstiefdruck**
- 24 die Mehrfarben-Rollen-tiefdruckmaschine** für Zeitungen *f*
- 25** das Abzugsrohr für Lösungsmitteldämpfe *m*
- 26** das umsteuerbare Druckwerk
- 27** der Falzapparat
- 28** das Bedienungs- und Steuerpult
- 29** die Zeitungsaustragvorrichtung
- 30** das Förderband
- 31** der abgepackte Zeitungsstapel

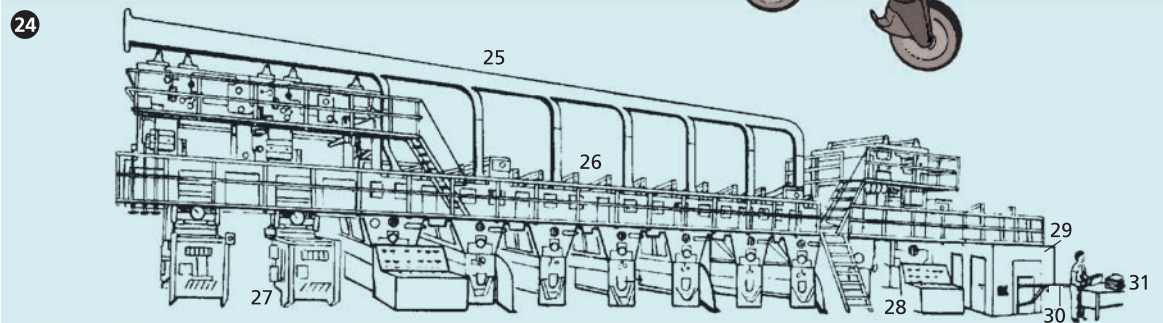
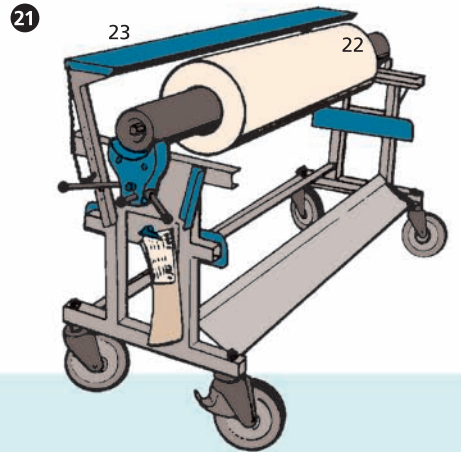
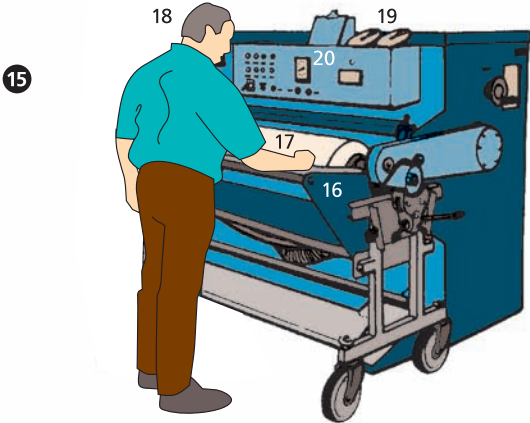
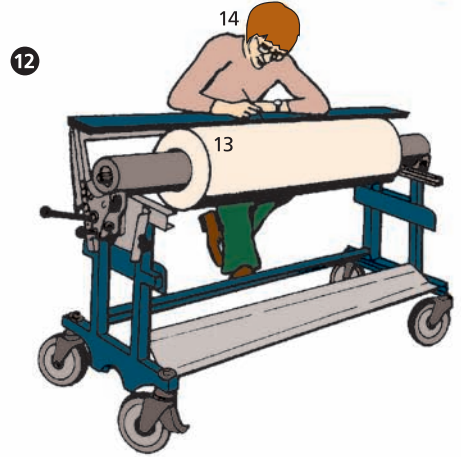
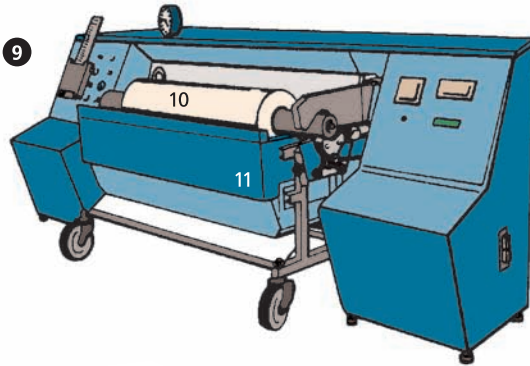
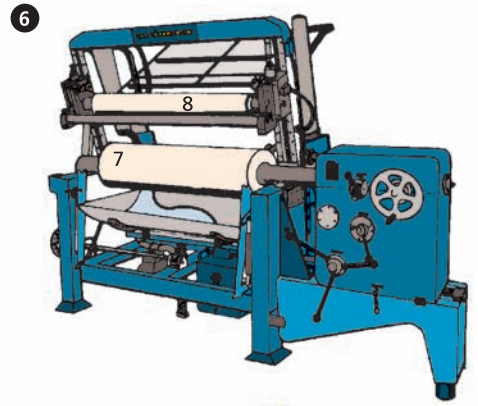
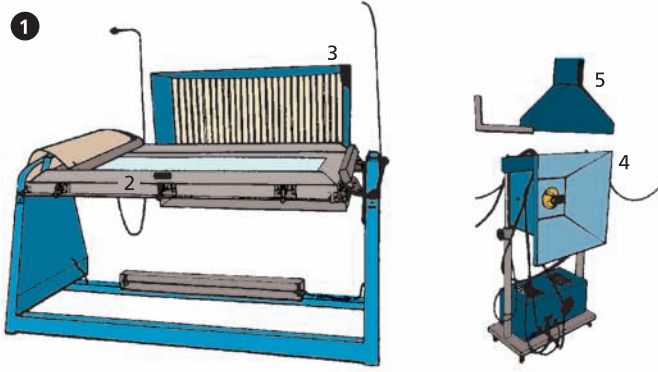

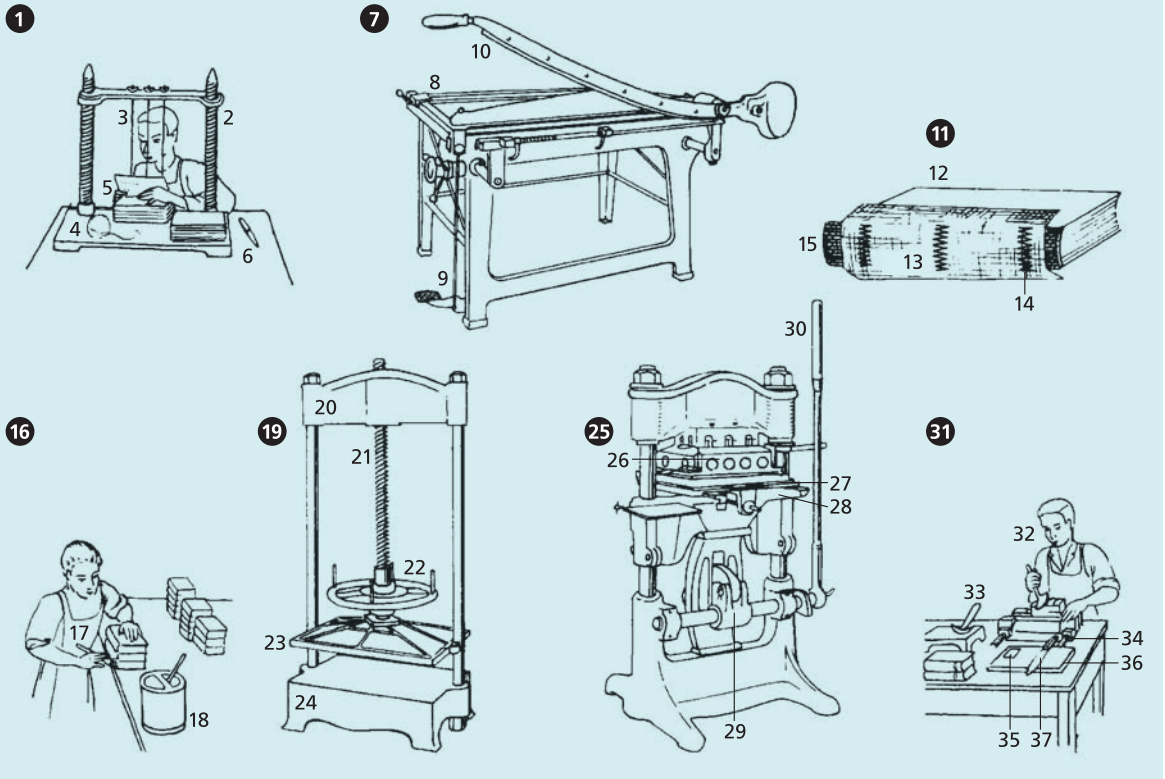

1–37 die Handbuchbinderei

1 das Heften

- 2 die Heftlade
- 3 die Heftschnur
- 4 der *od.* das Garnknäuel
- 5 die Heftlage
- 6 das Buchbindermesser (der Kneif)

7 die Pappschere

- 8 die Anlegeeinrichtung
- 9 die Presseinrichtung mit Fußstritthebel *m*
- 10 das Obermesser

11 das Heften des Buchblocks *m* auf Gaze *f*

- 12 der Buchblock
- 13 der Gazestreifen
- 14 die Heftung
- 15 das Kapitalband (Kapitalband)

16 die Rückenleimung

- 17 der Leimpinsel
- 18 der Leimkessel

19 die Stockpresse, eine Glätt- und Packpresse

- 20 das Kopfstück
- 21 die Spindel
- 22 das Schlagrad
- 23 die Pressplatte
- 24 das Fußstück

25 die Vergolde- und Prägepresse

- 26 der Heizkasten
- 27 die ausschiebbare Aushängeplatte
- 28 der Prägetiegel
- 29 das Kniehebelsystem
- 30 der Handhebel

31 das Vergolden

- des Buchrückens *m* (die Rückenvergoldung)
- 32 der Goldschnittmacher
- 33 die Filete
- 34 der Spannrahmen
- 35 das Blattgold
- 36 das Goldkissen
- 37 das Goldmesser

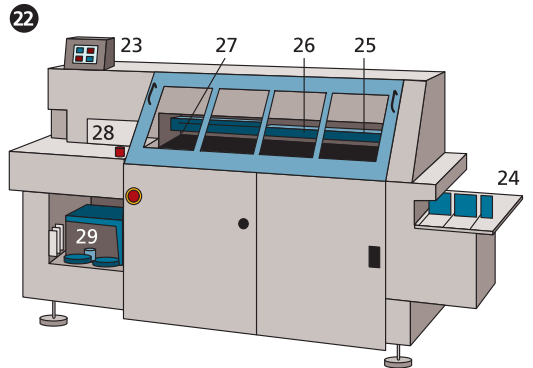
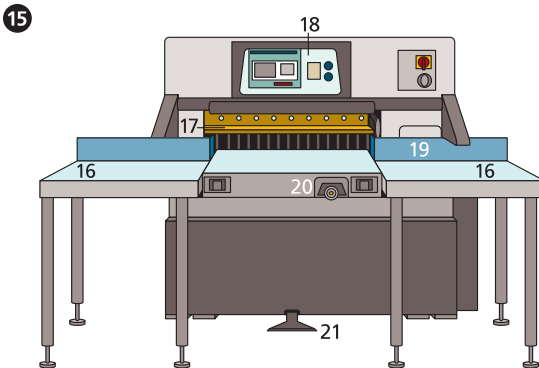
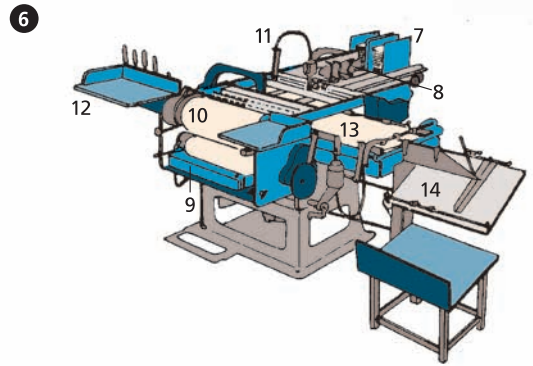
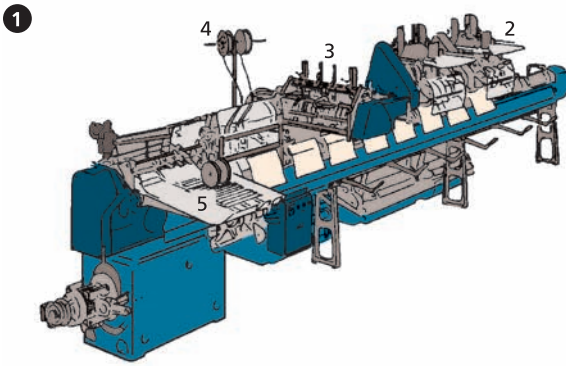

1–29 Buchbindereimaschinen *f*

- 1 **der Sammelhefter**
(die Sammel-
drahtheftmaschine)
- 2 der Bogenanleger
- 3 der Falzanleger
- 4 die Heftdraht-
abspulvorrichtung
- 5 der Auslegetisch

- 6 **die Buchdeckenmaschine**
- 7 die Magazine *n* mit
den Pappdeckeln *m*
- 8 die Pappenzieher *m*
- 9 der Leimkasten
- 10 der Nutzenzylinder
- 11 der Saugarm

- 12 der Stapelplatz
für Überzugnutzen *n*
(Leinen *n*, Papier *n*
oder Leder *n*)
- 13 die Presseinrichtung
- 14 der Ablegetisch

- 15 **die programmierbare
Schnellschneidemaschine**
- 16 der Anlegetisch
mit Aussparung *f*
- 17 das Schneidemesser
- 18 das Maschinendisplay
mit Tastatur *f* zur
Programmierung *f* zur
Schnittvorgangs *m*
- 19 das Einführlineal
- 20 die Arretierschraube
für das Einführlineal
- 21 die Fußtaste zum
Auslösen *n* des
Schneidevorgangs *m*

- 22 **der Klebebinder**
- 23 der LCD-Bildschirm
mit Sensoren *m*
zur Berührungseingabe *f*
- 24 der Anlegetisch
- 25 das Glätten
der Klebekante *f*
- 26 das Fräsen und
das Aufrauen
der Klebekante *f*
- 27 das Aufbringen
des Klebers *m*
- 28 die Transportpresse
- 29 das Ausgabefach

1–35 Buchbindereimaschinen *f***1 der Papierschneide-
automat**

- 2 das Schaltpult
- 3 der Pressbalken
- 4 der Vorschubsattel
- 5 die Pressdruckskala
- 6 die optische Maßanzeige
- 7 die Einhandbedienung für den Sattel *m*

**8 die kombinierte Stauch-
und Messerfalzmaschine**

- 9 der Bogenzuführtisch
- 10 die Falztaschen *f*
- 11 der Bogenanschlag zur Bildung *f* der Stauchfalte *f*
- 12 die Kreuzbruchfalzmesser *n*
- 13 der Gurtausleger für Parallelfaltungen *f*
- 14 das Dreibruchfalzwerk
- 15 die Dreibruchauslage

16 die Fadenheftmaschine

- 17 der Spulenhalter
- 18 der Fadenskops (die Fadenspule)
- 19 der Gazerollenhalter
- 20 die Gaze (Heftgaze)
- 21 die Körper *m* mit den Heftnadeln *f*
- 22 der geheftete Buchblock

- 23 die Auslage
- 24 der schwingende Heftsattel
- 25 der Anleger (Bogenanleger)
- 26 das Anlegermagazin
- 27 **die Bucheinhänge-
maschine**
- 28 der Falzleimapparat
- 29 das Schwert
- 30 die Vorwärmheizung

**31 die Anleimmaschine für Voll-, Fasson-, Rand-
und Streifenbeileimung *f***

- 32 der Leimkessel
- 33 die Leimwalze
- 34 der Einführtisch
- 35 die Abtransportvorrichtung

36 das Buch**37–39 der Einband**

- (die Decke, Einband-
decke)
- 37 der Deckel
- 38 der Rücken
- 39 der Falz
- 40 der Buchblock
- 41 der Kopfschnitt
- 42 der Vorderschnitt
- 43 der Fußschnitt
- 44 das Kaptal (das Kapital, das Kaptalband, Kapitalband)
- 45 der *od.* das Vorsatz (das Vorsatzblatt)
- 46 der Schutzumschlag
- 47 die Umschlagklappe
- 48 der Klappentext
- 49 die handschriftliche Widmung
- 50 das Exlibris (das Bucheignerzeichen)

51–56 die Titelei

- 51 das Schmutztitelblatt
- 52 der Schmutztitel (Vortitel)
- 53 das Titelblatt (Haupttitelblatt, die Titelseite, der Innentitel)
- 54 der Haupttitel
- 55 der Untertitel
- 56 die Verlagsangabe mit dem Verlagssignet *n*

57–74 das aufgeschlagene Buch

- 57 die aufgeschlagene Seite
- 58 der Bundsteg
- 59 der Kopfsteg
- 60 der Außensteg
- 61 der Fußsteg
- 62 der Satzspiegel
- 63 die Kapitelüberschrift
- 64 die Fußnote, eine Anmerkung *f*
- 65 die Seitenziffer (die Seitenzahl)
- 66 der zweispaltige Satz
- 67 die Spalte (die Kolumne)
- 68 der Kolumnentitel
- 69 der Zwischentitel
- 70 die Marginalie (die Randbemerkung)
- 71 die Bogennorm
- 72 der Buchbund
- 73 das Lesebändchen
- 74 das Lesezeichen

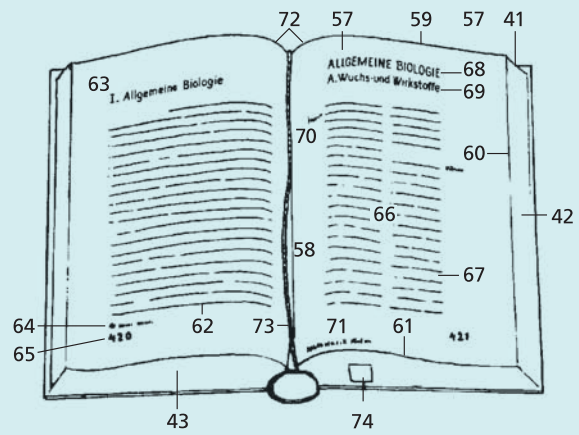
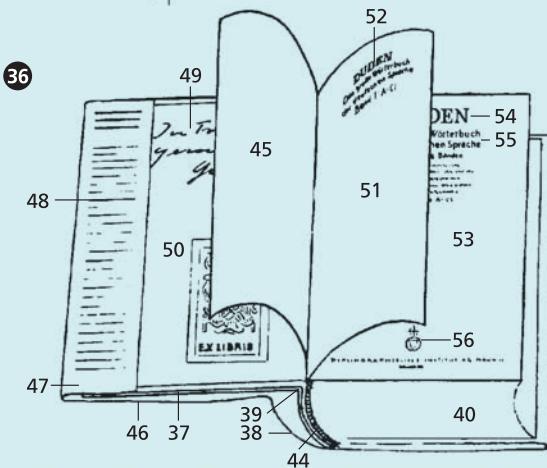
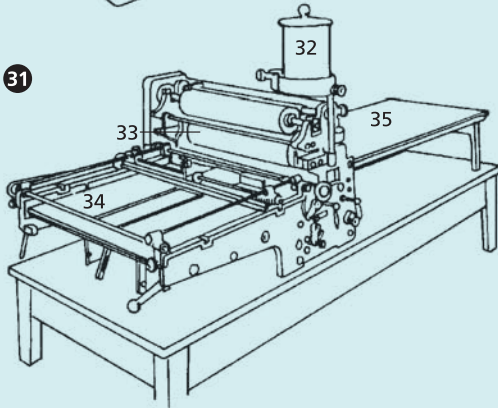
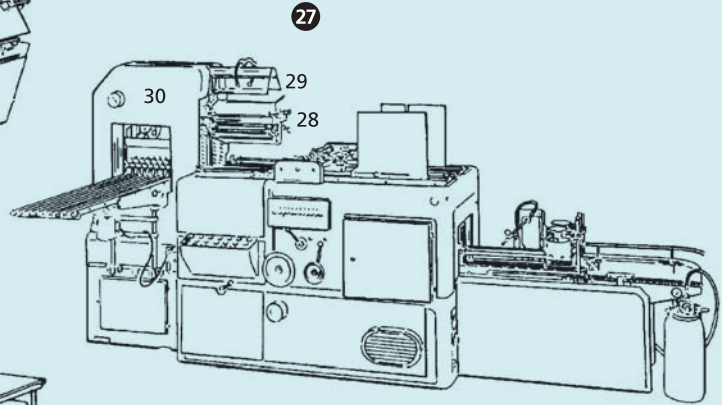
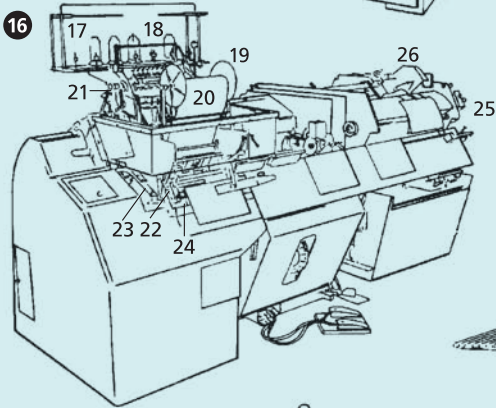
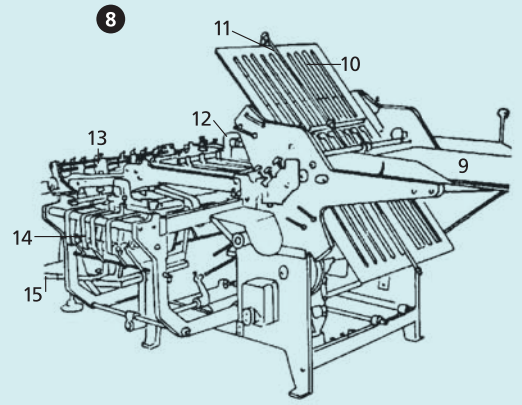
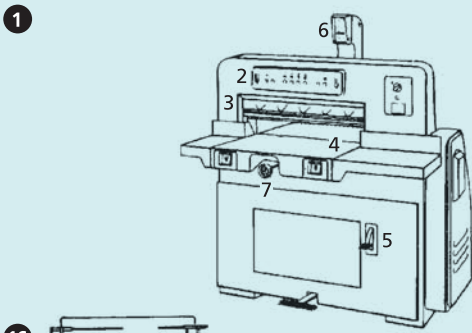

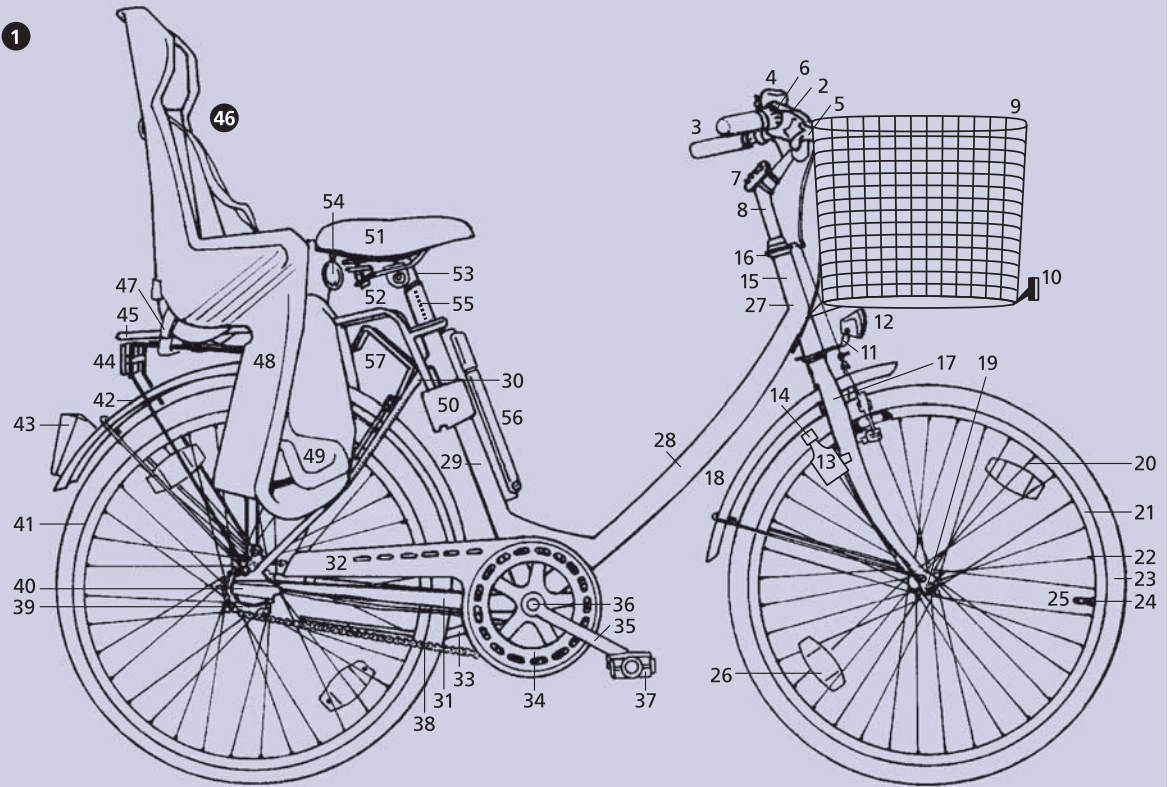
**1 das Fahrrad**

(Rad, Zweirad,
schweiz. das Velo)

2 der Lenker

(die Lenkstange)

3 der Lenkergriff**4 die Fahrradklingel**

der Vorderradbremse *f*

6 der Drehgriff zur

Betätigung *f*
der Gangschaltung *f*

7 der od. das Fahrrad-

tachometer
(der Fahrradcomputer)

8 die Lenkerstütze**9 der Fahrradkorb****10 der Frontreflektor****11 der Scheinwerferhalter**

(die Fahrradlampe)

13 der Dynamo**14 das Laufrädchen****15–17 die Vorderradgabel****15 der Gabelschaft**

(Lenkstangenschaft)

16 der Gabelkopf**17 die Gabelscheide****18 das vordere Schutzblech****19–26 das Vorderrad****19 die Nabe****20 die Speiche****21 die Felge****22 der Speichennippel****23 die Bereifung**

(der Reifen; *innen:*
der Schlauch;

außen: die Decke,
der Mantel)

24 das Ventil**25 die Ventilkappe****26 die Speichenreflektoren *m*****27–31 der Rahmen**

(das Fahrradgestell)

27 das Steuerrohr

(Steuerkopfrohr)

28 das untere Rahmenrohr

29 das Sattelstützrohr
(Sitzrohr)

30 die oberen

Hinterradstreben *f*

31 die unteren

Hinterradstreben *f*
(die Hinterradgabel)

32 der Kettenschutz

(das Kettenschutzblech)

33 der Fahrradständer**34–39 der Kettentrieb****34 das Kettenblatt**

(das vordere Zahnrad)

35 die Tretkurbel

(das vordere Zahnrad)

36 das Tretkurbellager

(Tretlager)

37 das Pedal

38 die Kette,
eine Rollenkette *f*

39 das hintere
Kettenzahnrad

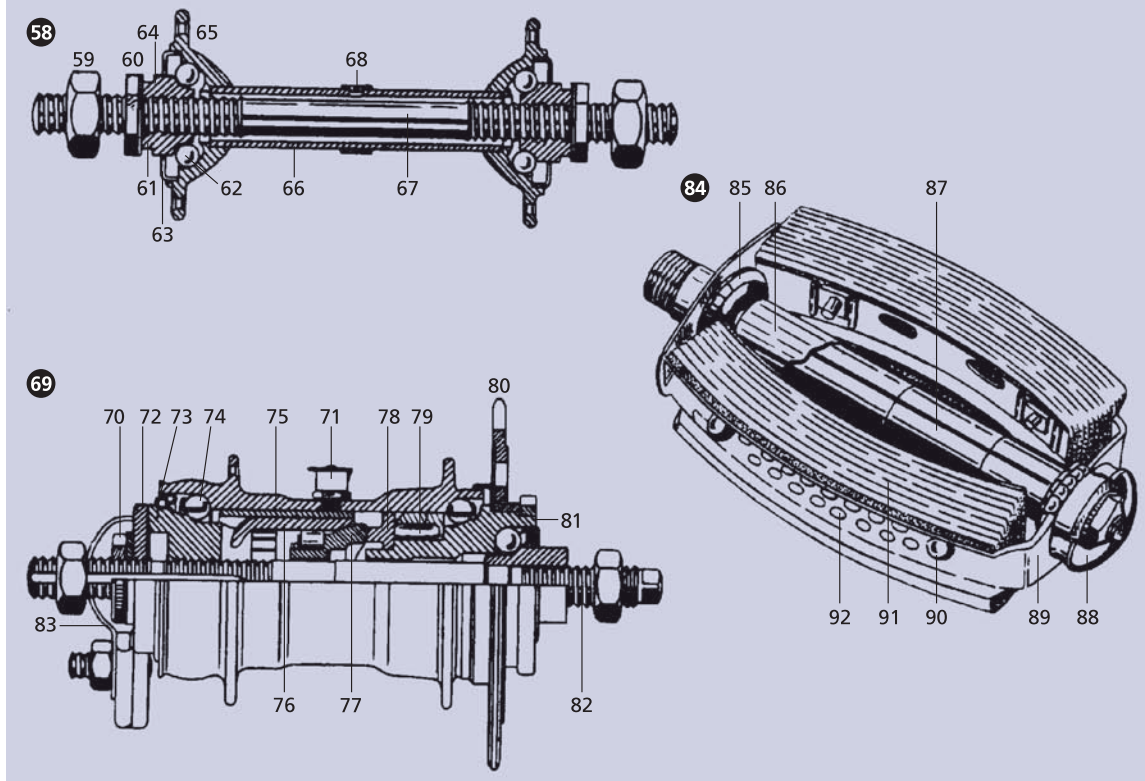

40 die Nabengangschaftung
 41 das Hinterrad
 42 das hintere Schutzblech
 43 das Rücklicht
 44 der Rückstrahler
 (ugs. das Katzenauge)
 45 der Gepäckträger
 46 **der Fahrradkindersitz**
 (47–50)
 47 die Befestigung
 am Gepäckträger *m*
 48 der Beinschutz
 49 die höhenverstellbare
 Fußraste
 50 die Rahmenbefestigung
 51 der Fahrradsattel
 52 die Sattelfedern *f*
 53 die Sattelstütze
 54 die Satteltasche
 (Werkzeugtasche)
 55 die Fahrradnummer
 (Rahmennummer)

56 die Fahrradpumpe,
 eine Luftpumpe
 57 das Speichenschloss
 58 **die Vorderradnabe**
 59 die Mutter
 60 die Kontermutter
 mit Sternprägung *f*
 61 die Nasenscheibe
 62 die Kugel
 63 die Staubkappe
 64 der Konus
 65 die Tülle
 66 das Rohr
 67 die Achse
 68 der Ölerklipp
 69 **die Freilaufnabe**
mit Rücktrittbremse *f*
 70 die Sicherungsmutter
 71 der Helmöler
 72 der Bremshebel
 73 der Hebelkonus
 74 der Kugelring mit Kugeln *f*
 im Kugellager *n*

75 die Nabenhülse
 76 der Bremsmantel
 77 der Bremskonus
 78 der Walzenführungsring
 79 die Antriebswalze
 80 der Zahnkranz
 81 der Gewindekopf
 82 die Achse
 83 die Bandage
 84 **das Fahrradpedal**
 85 die Tülle
 86 das Pedalrohr
 87 die Pedalachse
 88 die Staubkappe
 89 der Pedalrahmen
 90 der Gummistift
 91 der Gummiblock
 92 das Rückstrahlglas

- 1 das Mofa**
 (das Motorfahrrad)
2 der Zweitaktmotor
 mit Fahrtwindkühlung *f*
3 die Teleskopgabel
 (Telegabel)
4 der Haken für Tasche *f*
 oder Helm *m*
5 der Formsitz
6 die Hinterradschwinge
7 der hochgezogene
 Auspuff
8 der Wärmeschutz
9 das Staufach
10 der *od.* das Tachometer
 (*ugs.* der Tacho)
11 das Elektrobike,
 ein Elektrofahrzeug *n*
12 der hochgezogene Lenker
13 der Schwingsattel
14 der Drahtkorb
15 die Antriebskette
16 der Akkubehälter
- 17 das Leichtkraftrad**
 mit bis zu 125 cm³
 Hubraum *m*
18 der Kickstarter
19 der Einzylinder-
 Zweitaktmotor
20 der Treibstofftank
21 der Scheinwerfer
- 22–26 die Lenkerarmaturen *f***
22 der Gasdrehgriff
 (Drehgasgriff)
23 der Kupplungshebel
24 der Handbremshebel
25 der *od.* das Tachometer
 (*ugs.* der Tacho)
26 der Rückspiegel
27 die Vorderrad-
 brems Scheibe
- 28 der Motorroller**
29 das Gepäckfach
 (Helmfach)
30 die Beifahrerrückenlehne
 (Soziusrückenlehne)
31 die Kunststoffverkleidung
32 die Raststütze
33 die Fußbremse
34 der Beifahrerhaltegriff
 (die Soziusarmlehne)
35 die Windschutzscheibe
36 der Schaltdrehgriff
- 37 das Kleinmotorrad**
38 der Rahmentank
39 der luftgekühlte
 Einzylinder-Viertakt-
 motor
40 der Vergaser
41 das Ansaugrohr
42 das Fünfganggetriebe
43 die Hinterradschwinge
44 das polizeiliche
 Kennzeichen
45 das Rück- und Bremslicht
46 die vordere Trommel-
 brems e
47 das Bremsseil,
 ein Bowdenzug *m*
48 die hintere Trommel-
 brems e
49 die Sportsitzbank
50 der hochgezogene
 Auspuff

1

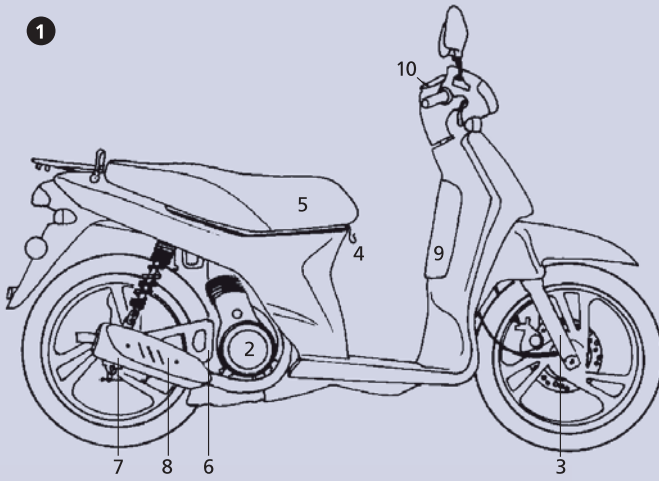

11

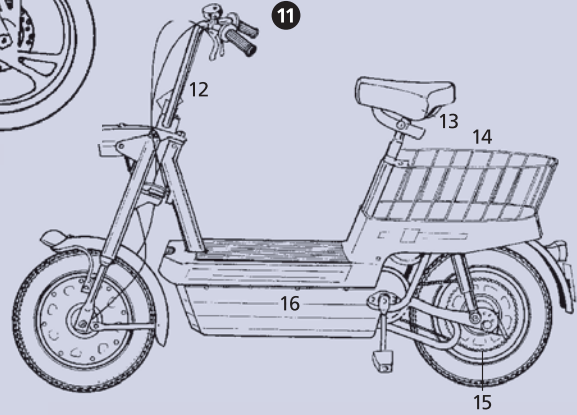

17

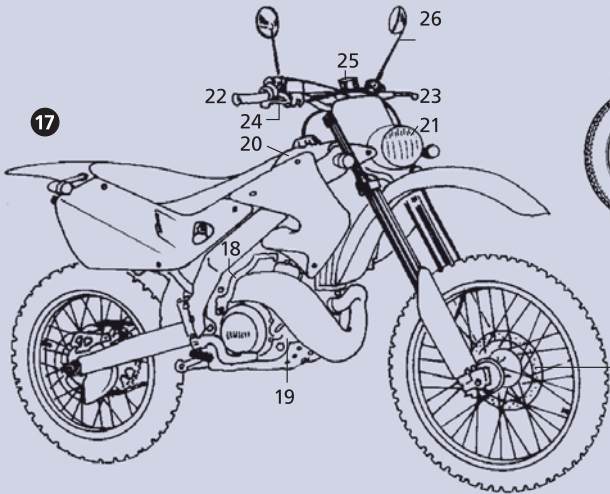

28

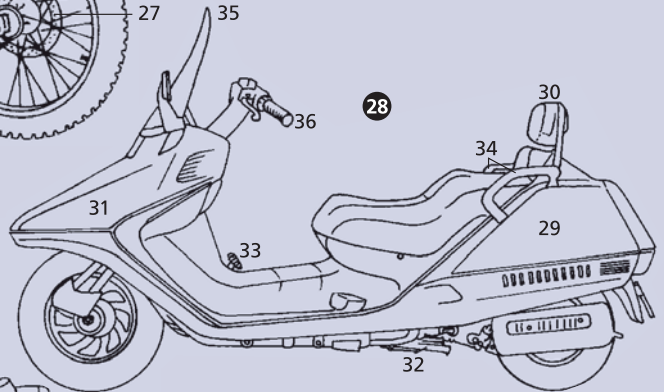

37

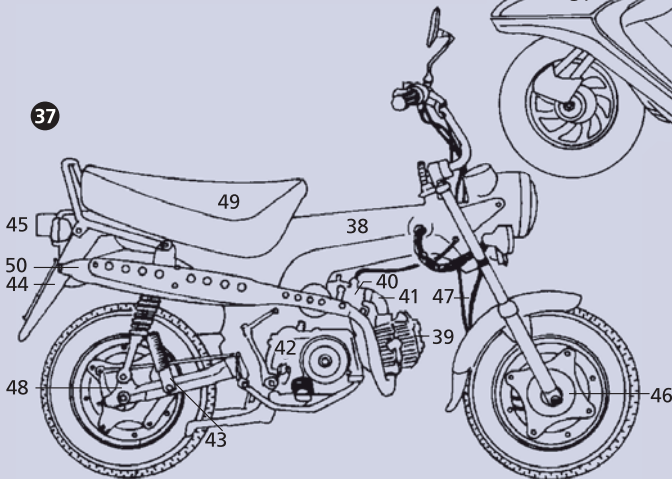

- 1 **das Kleinkraftrad**
- 2 die Brems- und Rücklichteinheit
- 3 die Bowdenzüge *m*
- 4 das Cockpit mit Tachometer *m od. n* und elektronischem Drehzahlmesser *m*
- 5 die Telegabel mit Faltenbälgen *m*
- 6 das Signalhorn
- 7 das Soziuskissen
- 8 der Hinterradstoßdämpfer (das Federbein)
- 9 die Soziusfußraste
- 10 der Soft-Chopper-Lenker
- 11 der Treibstofftank
- 12 der Rohrrahmen
- 13 der Zündkerzenstecker
- 14 **die verkleidete schwere Maschine**
- 15 das Integralcockpit
- 16 die Blinkleuchte
- 17 die Klarsichtscheibe
- 18 der Zweizylinder-Boxermotor mit Kardanantrieb *m*
- 19 das Leichtmetallgussrad
- 20 **die Geländemaschine,** ein leichtes Sportmotorrad *n*
- 21 der Doppelschleifenrahmen
- 22 das Startnummernschild
- 23 die Einmannsitzbank
- 24 die Kühlrippen *f*
- 25 der Motorradständer
- 26 die Motorradkette
- 27 die Teleskopfedergabel
- 28 die Speichen *f*
- 29 die Felge
- 30 der Motorradreifen
- 31 das Reifenprofil
- 32 der Gangschaltungshebel
- 33 der Gasdrehgriff
- 34 der Rückspiegel
- 35 **die Vierzylindermaschine**
- 36 die Windleitverkleidung
- 37 der Auspuff
- 38 der elektrische Anlasser
- 39 der *od.* das Tachometer (*ugs.* der Tacho)
- 40 der Bremsflüssigkeitsbehälter
- 41 der luftgekühlte Motor
- 42 das hintere Blinklicht
- 43 **das Schwerekrafttrad**
- 44 die vordere Scheibenbremse
- 45 der Scheibenbremsattel
- 46 die Steckachse
- 47 der Wasserkühler
- 48 der Treibstofftank
- 49 das Blinklicht
- 50 der Fußschalthebel
- 51 die Kette
- 52 **die Beiwagenmaschine**
- 53 das Beiwagenschiff
- 54 das Beiwagen-sonnenverdeck
- 55 die Begrenzungsleuchte
- 56 das Beiwagenrad
- 57 die Beiwagen-windschutzscheibe

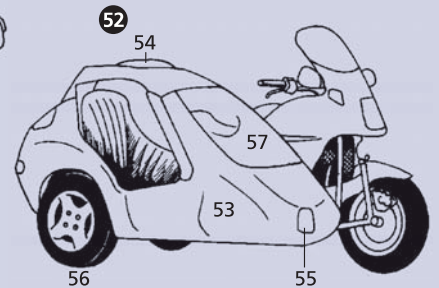
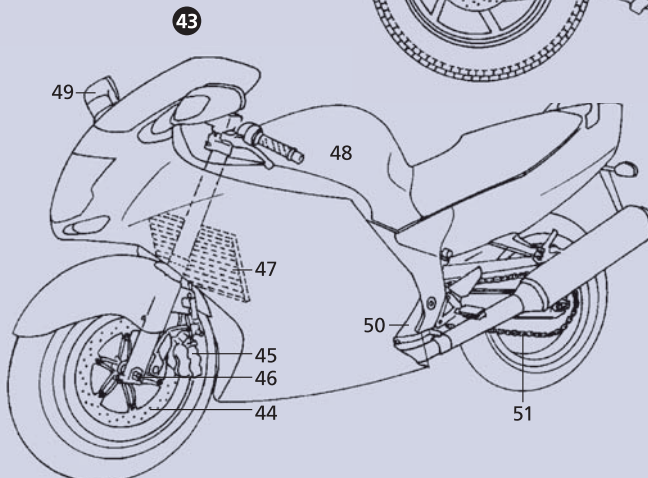
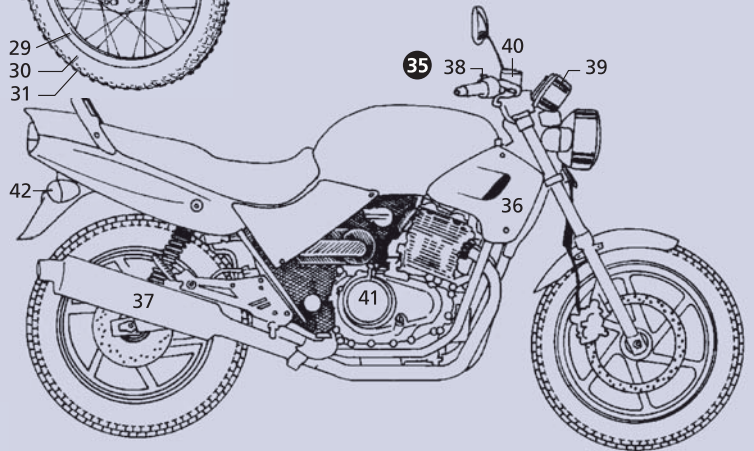
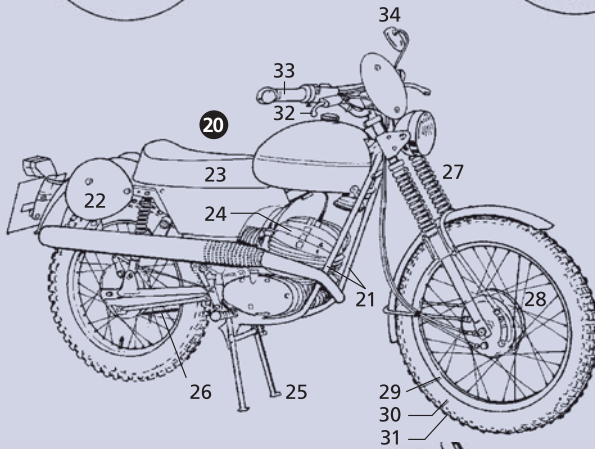
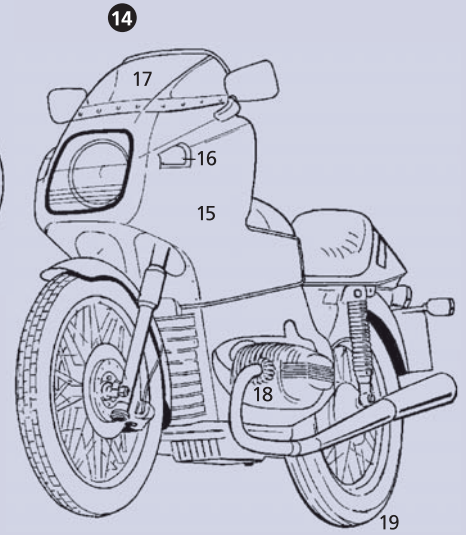
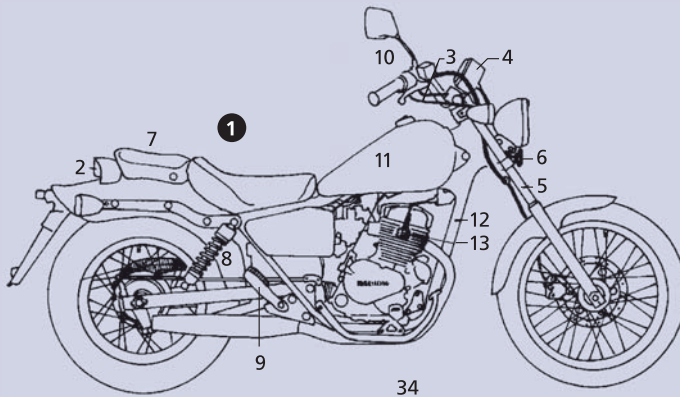

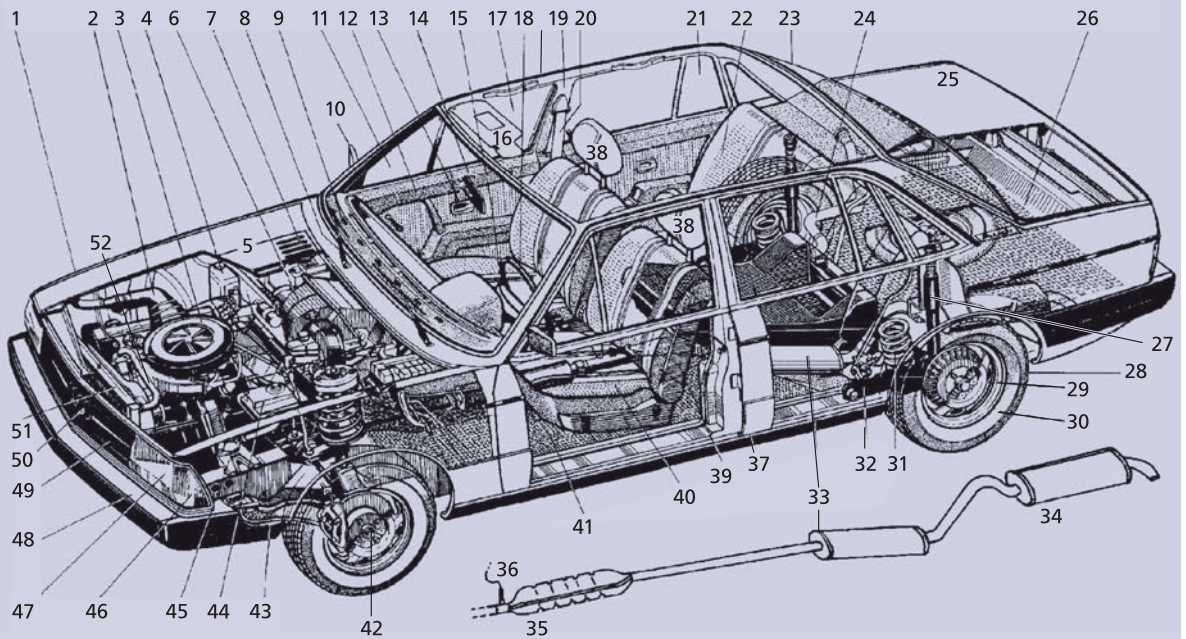
**1–52 der Pkw**

(der Personenkraftwagen),
ein Automobil (Auto *n*,
Kraftfahrzeug *n*, Kfz *n*)

- 1 der Kotflügel
- 2 der Ansauggeräuschdämpfer
- 3 der *od.* das Luftfilter
- 4 der Bremsflüssigkeitsbehälter
- 5 die Motorhaube
- 6 das Gebläse für die Innenraumbelüftung
- 7 der Lufteinlassschlitz
- 8 der Scheibenwischer
- 9 die Defrosterdüsen *f*
- 10 der Außenspiegel
- 11 die Windschutzscheibe
- 12 die Autotür
- 13 der Türgriff
- 14 der Rückspiegel
- 15 der Beifahrersitz
- 16 die Sonnenblende mit dem Schminkspiegel *m*
- 17 das versenkbare Türfenster
- 18 das Lenkrad (Steuerrad)
- 19 die Karosserie

- 20 der Sicherheitsgurt
- 21 das Fondfenster
- 22 die Fondsitze *m*
- 23 die Heckscheibe
- 24 die Zwangsentlüftung
- 25 der Kofferraumdeckel
- 26 der Kofferraum
- 27 der Stoßdämpfer
- 28 das Autorad
- 29 der Autoreifen
- 30 die Felge
- 31 die Schraubenfeder
- 32 der Längslenker
- 33 der Auspufftopf
- 34 der Endschalldämpfer
- 35 der Katalysator
- 36 die Lambdasonde
- 37 das Fahrgestell (das Chassis)
- 38 die verstellbare Kopfstütze
- 39 die umlegbare Rückenlehne
- 40 der Fahrersitz
- 41 der Bodenteppich

- 42 die Scheibenbremse
- 43 das Vorderradfahwerk mit Vorderradantrieb *m*
- 44 die Batterie
- 45 der Motorträger
- 46 der Blinker
- 47 der Scheinwerfer
- 48 die Stoßstange
- 49 der Kühlergrill
- 50 das Markenzeichen
- 51 der Kühler
- 52 die Kühlwasserleitung

53–80 das Cockpit

- 53 der Schalter für Standlicht *n* und Abblendlicht
- 54 der Schalter für die Nebelscheinwerfer *m*
- 55 die Seitenfensterluftdüse
- 56 der Schalter für die Nebelschlussleuchte
- 57 die Nebelscheinwerferkontrolllampe
- 58 die Wassertemperaturanzeige
- 59 der Rücksteller für den Tageskilometerzähler *m*

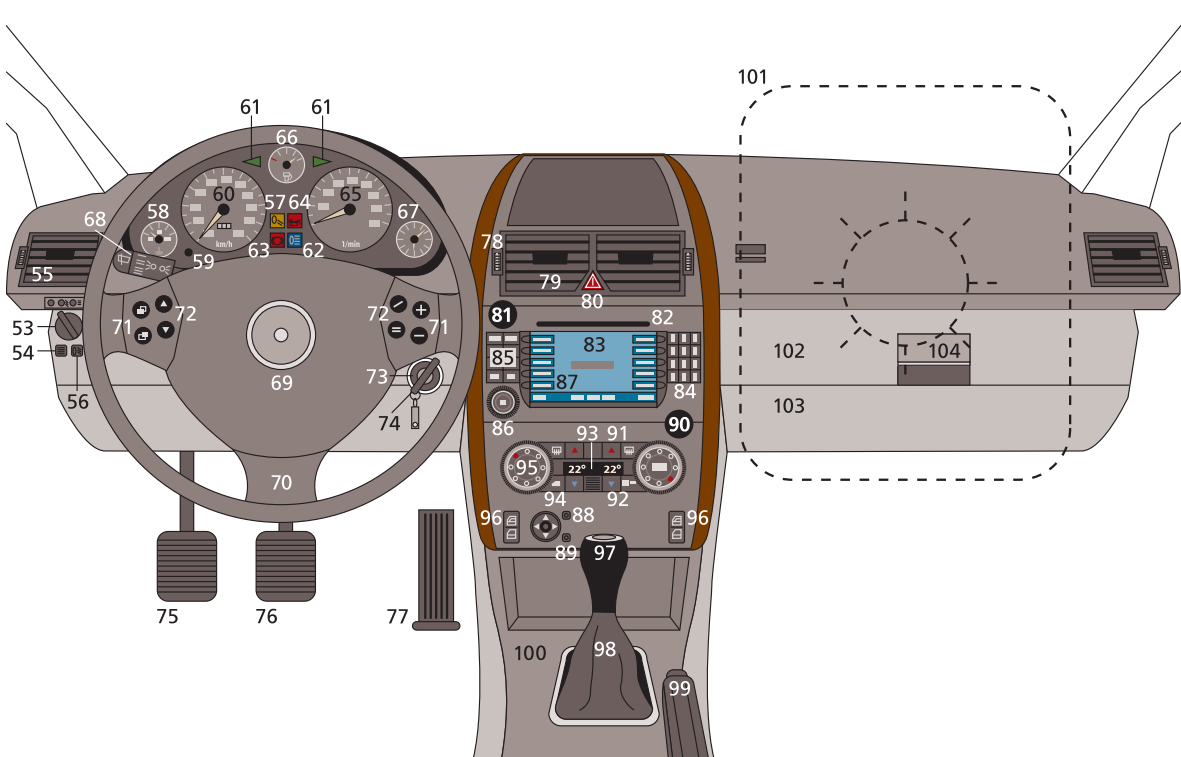

60 der *od.* das Tachometer
(*ugs.* der Tacho)
 61 die Blinkerleuchte
 62 die Fernlicht-
kontrolllampe
 63 die Handbremsen-
kontrolllampe
 64 die Öldrucklampe
 65 der Drehzahlanzeige
 66 die Tankanzeige
 67 die Uhr
 68 der Multifunktions-
schalthebel für Blink-
licht *n*, Fernlicht,
Scheibenwaschanlage *f*
und Hupe *f*
 69 das Lenkrad mit
integriertem Airbag *m*
 70 die Lenkradspeiche
 71 die Schaltwippe zur
Lautstärkeregelung *f*
 72 die Schaltwippe zur
Titel- oder Senderwahl *f*
 73 das Zündschloss
 74 der Zündschlüssel
 75 das Kupplungspedal

76 das Bremspedal
 77 das Gaspedal
 78 das Lüftungseinstellrad
 79 das Lüftungsgitter
 80 der Schalter für
das Warnblinklicht

81 das Autoradio
mit CD-Player *m* und
Navigationssystem *n*
(82–87)
 82 die CD-Einführöffnung
 83 das Display mit
der Menüanzeige *f*
 84 das Tastaturfeld
zur Dateneingabe *f*
 85 die Menüauswahltasten *f*
 86 der Lautstärkeregl
 87 die Funktionswahltasten *f*
 88 der Schalter für die
Heckscheibenheizung
 89 der Schalter für
die Windschutzscheiben-
heizung

90 die Klimaautomatik
(91–95)
 91 der Tipptaster zur
Temperaturerhöhung *f*
 92 der Tipptaster zur
Temperatursenkung *f*
 93 die separate Temperatur-
anzeige für Fahrer- und
Beifahrerseite *f*
 94 die Ein-/Ausschalttaste
das Einstellrad für
die Lüftungsleistung
 96 die Schalttasten *f*
für die Sitzheizung von
Fahrer *m* und Beifahrer
 97 der Schaltknüppel
 98 die Ledermanschette
 99 der Handbremshebel
 100 die Mittelkonsole
 101 der Beifahrerairbag
[angedeutet]
 102 die Airbagabdeckung
 103 das Handschuhfach
 104 das Handschuhfachsloch

- 1 die Einspritzanlage**
2 der Kraftstofftank
3 die Kraftstoffpumpe
4 der *od.* das Kraftstofffilter
5 der Bordcomputer
6 die Kraftstoffleitung
7 das Einspritzventil (die Düse)
8 der Wassertemperaturfühler
9 der Kraftstoffdruckregler
10 der Kolben
11 die Luftpumpe
12 der Vergaser
13 der Lufttemperaturfühler
14 das Einlassventil
15 das Auslassventil
16 die Steuerleitungen *f*
- 17 die Druckumlaufschmierung**
18 die Ölpumpe
19 der Ölvorrat (der Ölsumpf)
20 der *od.* das Grobfilter
21 der Ölkühler
22 der *od.* das Feinfilter
23 die Hauptölbohrung
24 die Stichleitung
25 das Kurbelwellenlager
26 das Nockenwellenlager
27 das Pleuellager
28 die Kurbelzapfenbohrung
29 die Nebenleitung
- 30 der Kältemittelkreislauf der Klimaanlage *f***
31 der Kompressor
32 die Kompressorkupplung
33 das Expansionsventil
34 der Verdampfer
35 das Gebläse
36 der Filtertrockner
37 der Druckschalter
38 der Kondensatorlüfter
39 der Kondensator
40 der Kühlmittelleitung
- 41 das Lenkgetriebe (die Schneckenlenkung)**
42 die Lenksäule
43 das Schneckenradsegment
44 der Lenkstockhebel
45 das Schneckengetwinde
- 46 das Sechsgang-Sportgetriebe**
47 die Antriebswelle
48 die Kupplung
49 die Eingangswelle
50 das Schraubenrad für den Rückwärtsgang *m*
51 das Schraubenrad für den 6. Gang *m*
52 das Schraubenrad für den 5. Gang *m*
53 das Schraubenrad für den 1. Gang *m* [aktiv]
54 das Schraubenrad für den 3. Gang *m*
55 das Schraubenrad für den 4. Gang *m*
56 das Schraubenrad für den 2. Gang *m*
57 der Abtrieb zum Differenzial *n*
58 das Differenzial
- 59 die Scheibenbremse**
60 die Bremsscheibe
61 der Bremsattel mit den Bremsklötzen *m*
62 der Bremsleitungsanschluss
63 die Trommelbremse für die Handbremse
64 die Bremsstrommel
65 die Bremsbacke
66 der Bremsbelag
67 die Rückholfeder
68 der Radzylinder
- 69 die Doppelgelenkchse**
70 die Gelenkwelle
71 der Hinterachsträger
72 der Schräglenker
73 die Schraubenfeder
74 der Stoßdämpfer
75 der Drehstab
76 die Gelenkscheibe
- 77 die McPherson-Federbeinachse**
78 die Karosserieabstützung
79 das Federbeinstützlager
80 die Schraubenfeder
81 die Kolbenstange
82 der Federbeinstoßdämpfer
83 die Felge
84 der Achszapfen
85 der Spurstangenhebel
86 das Führungsgelenk
87 die Zugstrebe
88 das Gummilager
89 das Achslager
90 der Vorderachsträger

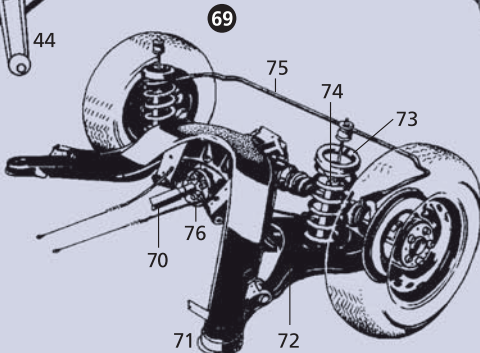
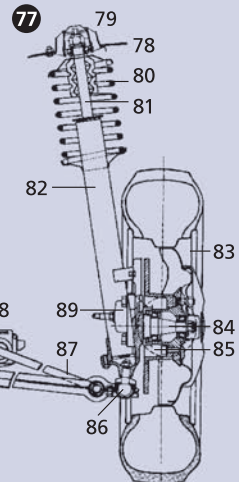
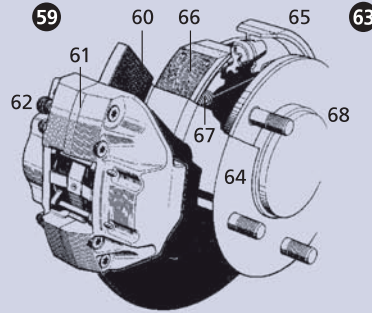
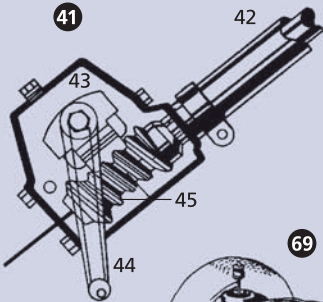
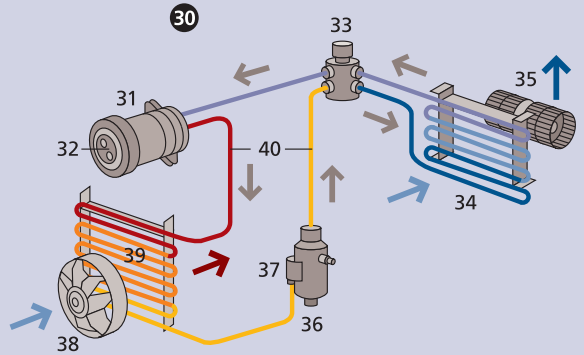
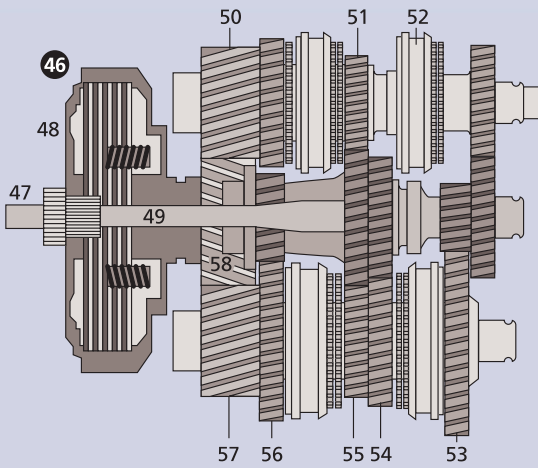
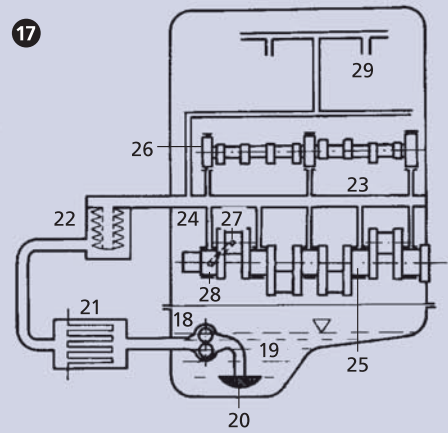
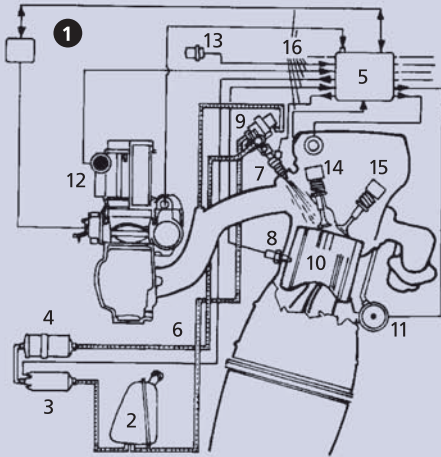

- 1–32 Lkws *m***
(Lastkraftwagen *m*)
- 1 der geländegängige Kleinlastler**
- 2** das Fahrerhaus
- 3** die Ladepritsche
- 4** der Geländereifen
- 5** die Stauraumbox
- 6 der Pritschenwagen**
- 7** die Ladefläche (die Pritsche)
- 8** das Reserverad
- 9** der Seitenanfahrerschutz, ein seitlicher Unterfahrerschutz
- 10 der Betonmisch-Lkw**
(der Lkw-Betonmischer)
- 11** der Wassertank
- 12** die Mischtrommel
- 13** der bewegliche Auslauf
- 14** die Handkurbel zur Auslaufverstellung *f*
- 15** die Auslaufverlängerung
- 16** das Bedienungspodest
- 17** der Batteriekasten
- 18** das Druckluftaggregat
- 19 der Tanklastzug,**
ein Sattelzug
(Sattelkraftfahrzeug *n*)
- 20** die Zugmaschine
(der Sattelschlepper)
- 21** das Fahrerhaus
- 22** der Fahrzeugtank
- 23** der Tankauflieger,
ein Sattelanhänger
(Wechselbrücke *f*) für
flüssige Ladungen *f*
- 24** der Ladetank
- 25** die Sattelkupplung
- 26 das Lkw-Fahrerhaus**
- 27** das Hochdach
- 28** die Koje
- 29** der Fahrersitz
- 30** das Lenkrad
- 31 der Kleinlastwagen**
(Kastenwagen)
- 32** die seitliche Schiebetür
(Ladetür)
- 33–51 Busse *m***
(Omnibusse, Autobusse)
- 33 der Niederflur-Kleinbus**
- 34** die Schwingtür
- 35 der Reiseomnibus**
(Reisebus, *schweiz.*
der Autocar)
- 36** das Gepäckfach
- 37** die Außenschwingtür
- 38** die Motorbelüftung
- 39** die Aufdachklimaanlage
- 40** der Fahrgastraum
- 41 der Doppelstockbus**
(Doppeldeckerbus,
der Doppeldecker)
- 42** das Unterdeck
- 43** das Oberdeck
- 44** der Aufstieg
- 45 der Gelenkbus**
- 46** das Schubgelenk
- 47** der Lenkungsdämpfer
- 48** die Zielanzeige
- 49** die pneumatische
Doppelschwingtür
- 50** die Lüftungsklappe
- 51** das Oberlicht

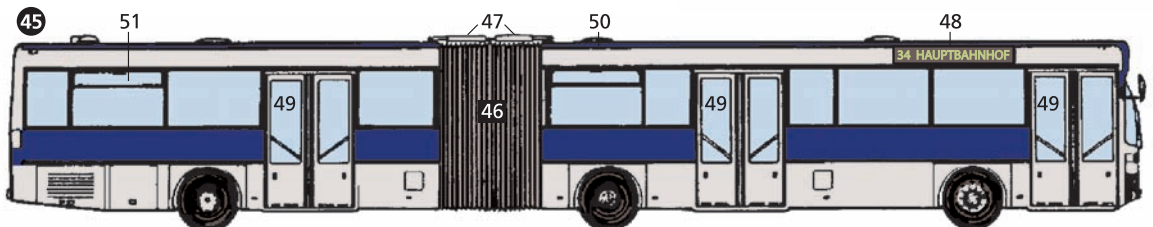
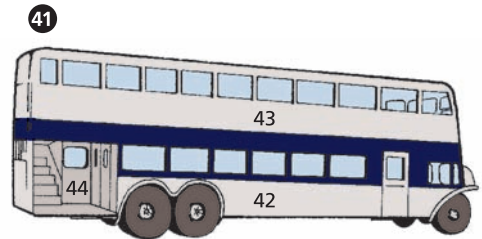
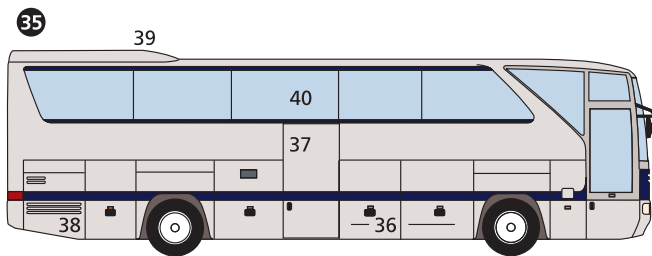
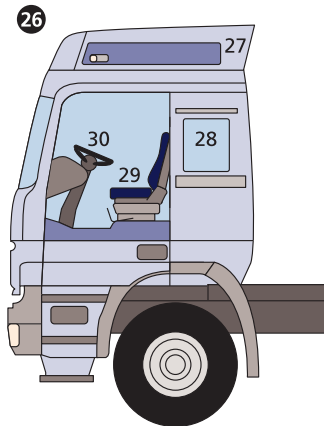
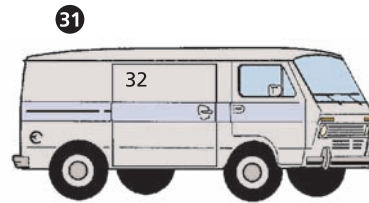
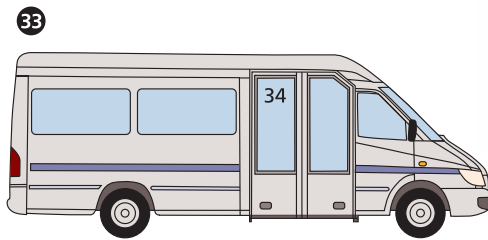
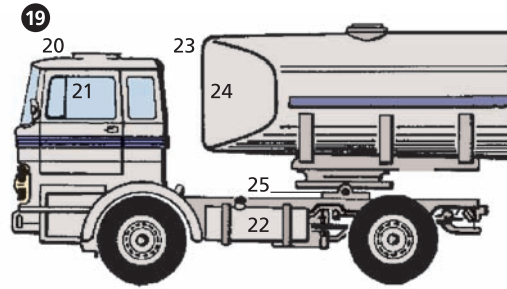
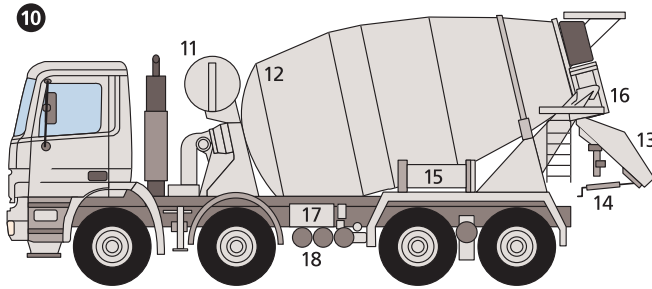
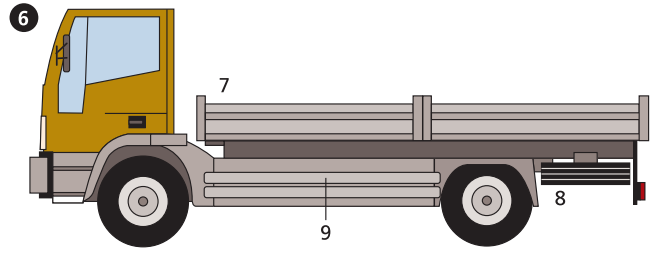
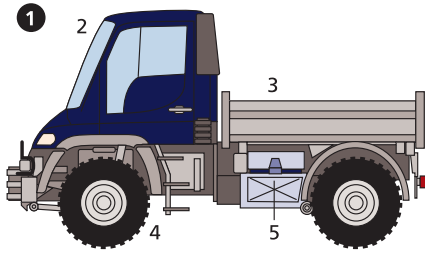

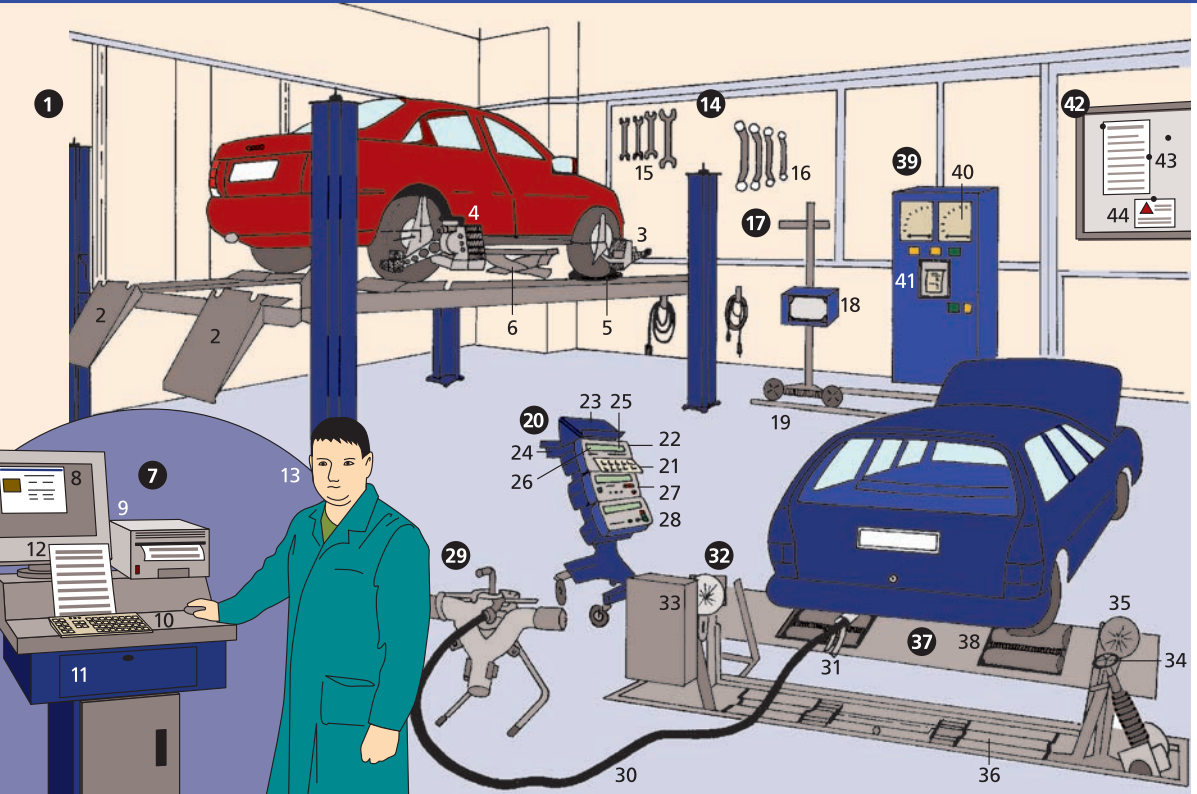

- | | | |
|--|--------------------------------|---|
| 1 die Achsmessbühne | 14 die Werkzeugwand | 32 der Stoßdämpferprüfstand |
| 2 die Auffahrrampe | 15 der Doppelmaulschlüssel | 33 die Bedieneinheit |
| 3 der Messwinkel-aufnehmer | 16 der Doppelringschlüssel | 34 das Justirrada |
| 4 der Messwertgeber | 17 der Lichteinstellstand | 35 der Protokollschreiber |
| 5 die Messdrehtafel | 18 das Lichteinstellgerät | 36 die Radaufnahme |
| 6 der Wagenheber | 19 die Laufschiene | 37 der Bremsenprüfstand (38–41) |
| 7 der Achsmesscomputer (8–12) | 20 der Diagnosestand | 38 die Bremsprüfrollen <i>f</i> |
| 8 die Messwertanzeige auf dem Bildschirm <i>m</i> | 21 die Tastatur | 39 das Bremskraft-anzeigegerät |
| 9 der Drucker | 22 der Protokoll drucker | 40 die Messwertanzeige |
| 10 die Tastatur | 23 die Schreibablage | 41 das Auswertungsprotokoll |
| 11 die Ablageschublade für Fahrzeugsolldaten <i>pl</i> | 24 die Werkzeugablage | 42 das Anschlagbrett (das schwarze Brett) für betriebsinterne Bekanntmachungen <i>f</i> |
| 12 das Achsmessprotokoll | 25 der Bildschirm | 43 die aushangpflichtigen Gesetzestexte <i>m</i> |
| 13 der Kfz-Techniker-Meister (ugs. Kfz-Meister; ähnl.: Kfz-Mechaniker-Meister, Kfz-Elektriker-Meister) | 26 der Programm-karteneinschub | 44 die Warnhinweise <i>m</i> |
| | 27 der Dieselabgastester | |
| | 28 das Fehlerdiagnosegerät | |
| | 29 die Dieselabgassonde | |
| | 30 der Messschlauch | |
| | 31 die Schlauchklemme | |

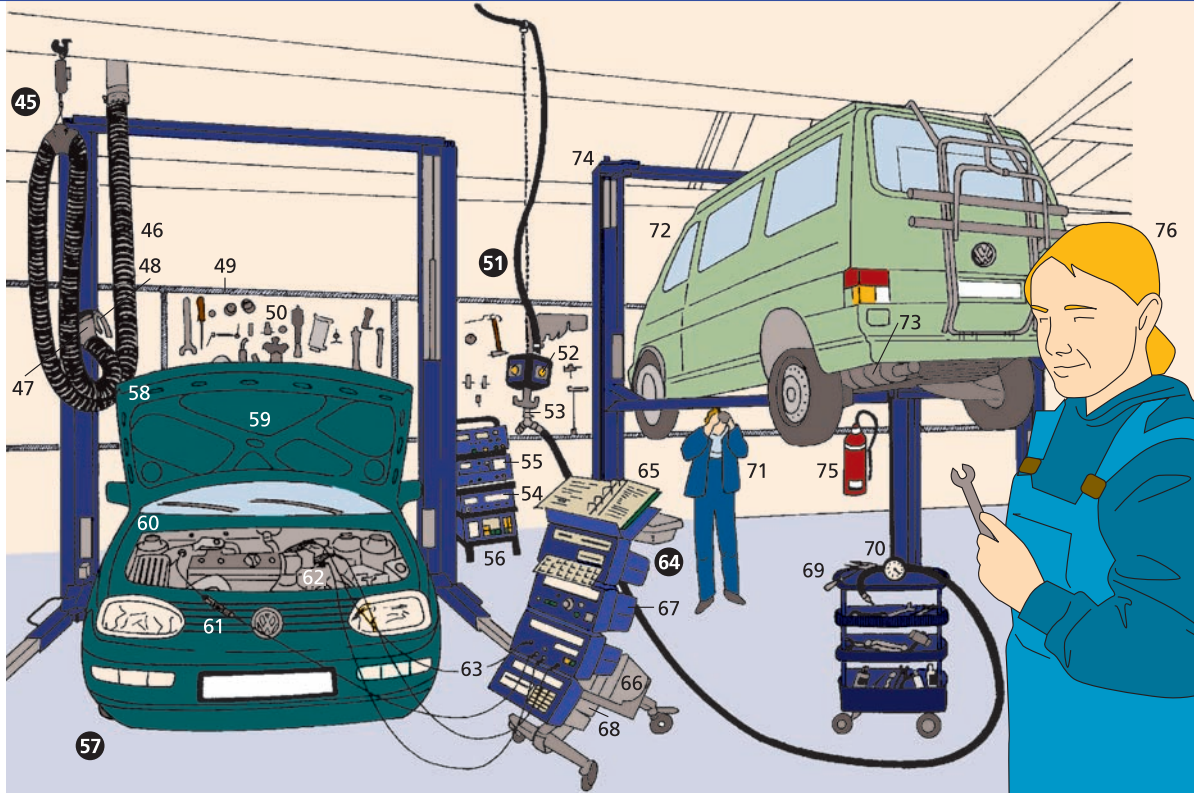
**45 die Abgasabsauganlage**

(46–48)

46 der Abgasschlauch

47 der Trichter

48 die Halteklemme

49 das Werkzeugbord

50 das Spezialwerkzeug

51 der Versorgungswürfel

(52, 53)

52 die Steckdose

53 der Druckluftanschluss

54 der Zündzeitpunkttester

(Zünd- und Schließwinkeltester)

55 der Generortester

(Lichtmaschinentester)

56 das Batterieprüfgerät

57 die Fahrzeugdiagnose58 der Pkw (der Personenkraftwagen), ein Kraftfahrzeug *n* (Kfz *n*)

59 die Motorhaube

60 der Motorraum

61 das Öltemperaturfühlerkabel

62 der Motordrehzahlgeber

63 das Kabel für die Zündzeitpunktbestimmung

64 der Diagnosewagen65 das Datenbuch mit den Solldaten *pl*

66 das Motortestgerät

67 der Vierkomponentenabgastester

68 das Fehlerdiagnosegerät

69 der Werkzeugwagen

70 der Druckluftmesser

71 der Kfz-Techniker(Kraftfahrzeugtechniker, Kfz-Mechatroniker; *ähnl.*: der Kfz-Mechaniker)

72 der Kleintransporter

73 das Auspuffsystem

74 die hydraulische Zweisäulenhebebühne

75 der Feuerlöscher

76 der Kfz-Techniker-Lehrling (Kfz-Mechatroniker-Lehrling, *ugs.* Kfz-Lehrling), ein Auszubildender (*ugs.* Azubi *m*)



- | | | |
|--|---|--|
| 1 die Wanduhr | 16 der Baldachin | 32 das Drogerieartikelregal |
| 2 die Sektflasche | 17 die Speisliste | 33 das Wundpflaster (Heftpflaster) |
| 3 die Weinflasche | 18 die Abbildung angebotener Speisen <i>f</i> | 34 die Einwegrasierklingen <i>f</i> |
| 4 die Whiskyflasche | 19 der Umluftofen zum Aufbacken <i>n</i> von Fertigbackwaren <i>f</i> | 35 die Damenhygiene- artikel <i>m</i> |
| 5 das Knabbersortiment mit Chips <i>m</i> , Erdnuss- flips <i>m</i> , Erdnüssen <i>f</i> und Salzstangen <i>f</i> | 20 das Mikrowellengerät (<i>ugs.</i> die Mikrowelle) | 36 die Hautlotion |
| 6 die Bistro-Ecke | 21 der Gebäcktresen | 37 das Waschpulver |
| 7 die Kaffeemaschine | 22 die Schnecken <i>f</i> | 38 das Tierfutter in Dosen <i>f</i> |
| 8 die Thermoskanne® | 23 die Brötchen <i>n</i> | 39 das Katzentrockenfutter |
| 9 die Kaffeetassen <i>f</i> | 24 die Hörnchen <i>n</i> | 40 der Tankstellenpächter |
| 10 die Kaffeebecher <i>m</i> | 25 die Wurstcroissants <i>n</i> | 41 das illuminierte Kassenschild |
| 11 die Teller <i>m</i> | 26 die Wärmelampe | 42 die Batterien <i>f</i> für Elektrokleingeräte <i>n</i> |
| 12 der Bistro-Stehtisch | 27 das Kühlregal | 43 die Zigaretten <i>f</i> in Stangen <i>f</i> |
| 13 der Barhocker | 28 die Wurst | 44 die Zigaretten <i>f</i> in Schachteln <i>f</i> |
| 14 das Milchkännchen | 29 der Käse | |
| 15 das Salz-Pfeffer-Set | 30 der Joghurt | |
| | 31 die Milchdrinks <i>m</i> | |



- 45 die Tabakpäckchen *n*
 46 der *od.* das Kaugummi
 47 die Kasse
 48 die Kassenleuchtanzeige
 49 der Scanner
 (das Einlesegerät für
 den Strichcode *m*)
 50 das Kreditkartenlesegerät
 51 der Zahlsteller
 52 die Süßwaren *pl*
 53 die Gummibärchen *n*
 54 die Lakritze
 (das *od.* der Lakritz)
 55 die Schlüsselanhänger *m*

- 56 die Eistruhe (57–59)
 57 das Speiseeis
 58 das Stieleis
 59 der Eisbecher
 60 die Bierflaschen *f*
 61 der Flaschenbierkasten
 62 die Erfrischungs-
 getränke *n* in
 1,5-l-Pfandflaschen *f*
 63 die Blumensträuße *m*
 64 der Blumenwasserkübel
 65 die Tageszeitungen *f*
 66 die Zeitschriften *f*
 67 die Motorpflege- und
 Schmierstoffe *m*
 68 der 5-l-Reservekanister
 69 der Tretmülleimer
 70 die Straßenkarte
 71 die Landkarte
 72 der Straßenatlas
 73 die Scheibenwischer-
 blätter *n*

- 74 die Zündkerzen *f*
 75 die Ersatzlampen *f*
 76 der 20-l-Reservekanister
 77 die Automatikglastür
 78 der Notschalter
 79 die Türschließenanlage
 80 der Bewegungssensor
 81 das Leuchtschild
 82 die Pkw-Waschanlage
 83 die Zapfsäule
 84 die Zapfsäulenanzeige

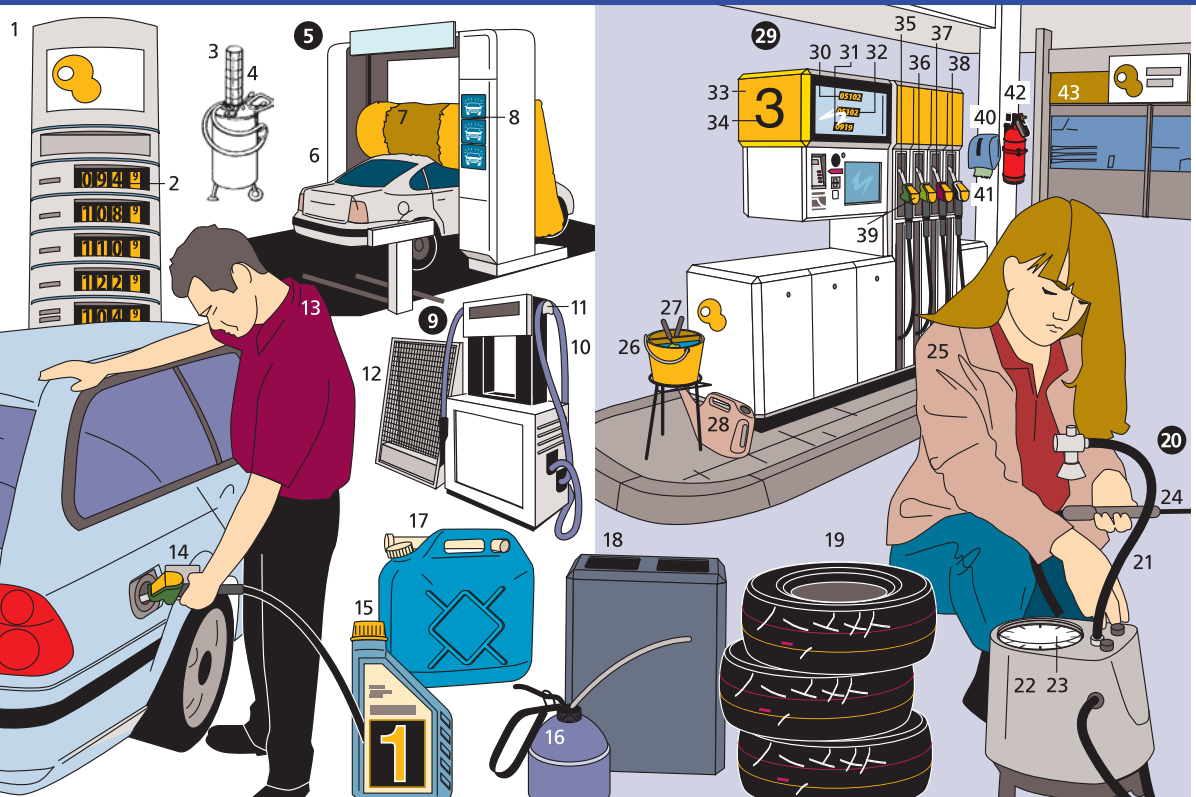

- 1 die Preistafel
- 2 die digitalen Zahlen *f*
- 3 die Zapfsäule für Zweitaktgemisch *n*
- 4 das Messglas
- 5 **die Waschstraße** (die Waschanlage)
- 6 die Einfahrt
- 7 die rotierenden Bürsten *f*
- 8 die Waschprogramm-anzeige
- 9 **der Staubsauger** (10, 11)
- 10 der Staubsaugerschlauch
- 11 die Aufhängung
- 12 der Mattenklopfer
- 13 der Autofahrer beim Tanken *n*
- 14 die Tankklappe
- 15 das Motoröl
- 16 die Motorölkanne
- 17 der Benzinkanister
- 18 der Abfallbehälter
- 19 die Autoreifen *m*
- 20 **der Reifendruckprüfer** (der Reifendruckmesser, Reifenfüllmesser) (21–24)
- 21 die Druckluftleitung
- 22 der Luftbehälter
- 23 das Manometer
- 24 der Luftfüllstutzen
- 25 die Autofahrerin beim Einstellen *n*
- 26 der Wassereimer
- 27 der Abzieher zum Reinigen *n* der Autofensterscheiben *f*
- 28 die Kanne mit Wasser *n*
- 29 **die Zapfsäule** (Tanksäule) für vier verschiedene Kraftstoffarten *f* (30–39)
- 30 die Füllmengenanzeige
- 31 die Preisanzeige
- 32 der Geldbetrag
- 33 das Leuchtzeichen (das Leuchtsignal)
- 34 die Zapfstellennummer
- 35 der Zapfschlauch für Superkraftstoff *m* mit Bioethanolanteil *m* (Super E10) mit einer Oktanzahl *f* von 95
- 36 der Zapfschlauch für Superkraftstoff *m* (Euro-Super *n*) mit einer Oktanzahl *f* von 95
- 37 der Zapfschlauch für Super-plus-Kraftstoff *m* mit einer Oktanzahl *f* von 98
- 38 der Zapfschlauch für Dieseldieselkraftstoff *m*
- 39 der Zapfhahn (die Zapfpistole)
- 40 der Papiertuchspender
- 41 das Papiertuch (Papierhandtuch)
- 42 der Feuerlöscher
- 43 der Autoshop

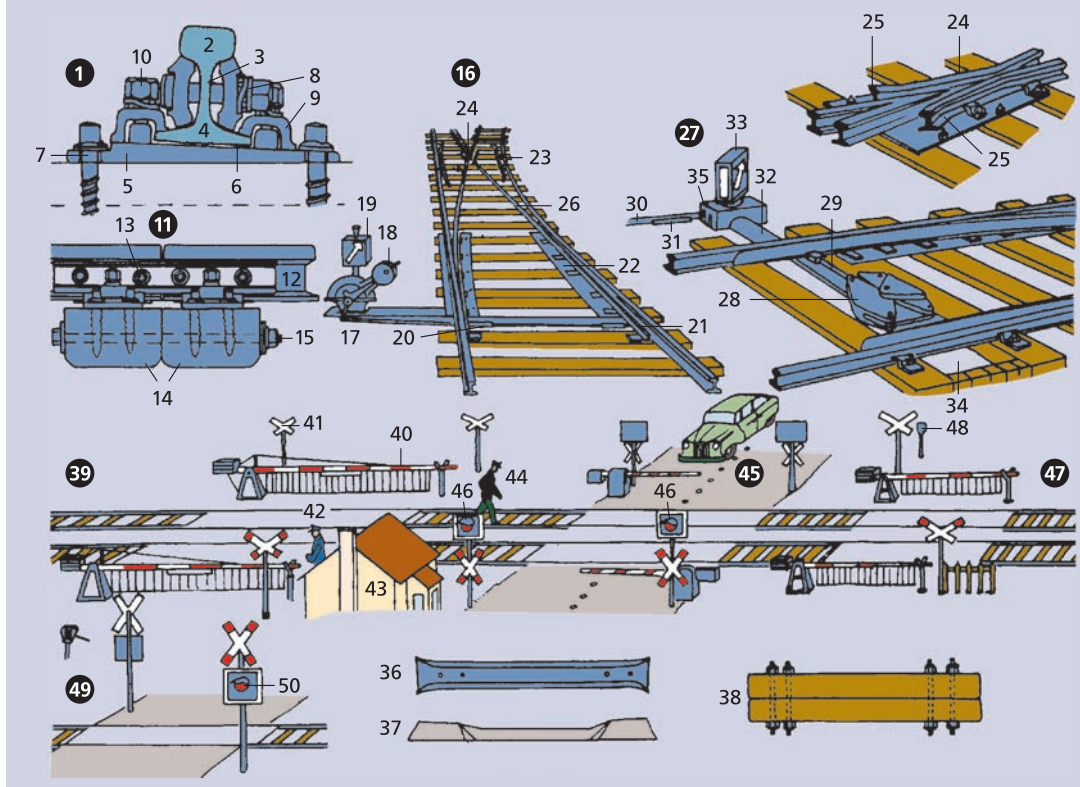

1–38 das Gleis

1 die Schiene

- (Eisenbahnschiene)
- 2 der Schienenkopf
- 3 der Schienensteg
- 4 der Schienenfuß
- 5 die Unterlagsplatte
- 6 die Zwischenlage
- 7 die Schwellenschraube
- 8 die Federringe *m*
- 9 die Klemmplatte
- 10 die Hakenschraube

11 der Schienenstoß

- 12 die Schienenlasche
- 13 der Laschenbolzen
- 14 die Kuppelschwelle
- 15 die Kuppelschraube

16 die Handweiche

- 17 der Handstellbock
- 18 das Stellgewicht
- 19 das Weichensignal
(die Weichenlaterne)

- 20 die Stellstange

- 21 die Weichenzunge
- 22 der Gleitstuhl
- 23 der Radlenker
- 24 das Herzstück
- 25 die Flügelschiene
- 26 die Zwischenschiene

27 die fernbediente Weiche

- 28 der Weichenspitzenverschluss
- 29 der Abstützstempel
- 30 der Drahtzug
- 31 das Spannschloss
- 32 der Kanal
- 33 das elektrisch beleuchtete Weichensignal
- 34 der Weichentrog
- 35 der Weichenantrieb mit Schutzkasten *m*

36–38 Schwellen *f*

- 36 die Eisenschwelle
- 37 die Betonschwelle
- 38 die Kuppelschwelle

39–50 Bahnübergänge *m*

39 der schienengleiche gesicherte Bahnübergang

- 40 die Bahnschranke
- 41 das Andreaskreuz
(Andreaskreuz)
- 42 der Schrankenwärter
- 43 der Schrankenposten
- 44 der Streckenwärter

45 die Halbschrankenanlage

- 46 das Blinklicht

47 die Anrufschränke

- 48 die Wechselsprechanlage

49 der unbeschränkte Bahnübergang,

- ein technisch nicht gesicherter Bahnübergang
- 50 das Blinklicht



- | | | |
|--|---|--|
| 1 der Informationsschalter (der Servicepoint) (2–10) | 18 die internationale Presse | 34 die Fahrkartenautomaten <i>m</i> für den öffentlichen Personennahverkehr <i>m</i> |
| 2 die Servicemitarbeiterin | 19 die Bücher <i>n</i> | 35 die Hinweisschilder <i>n</i> |
| 3 das Emblem | 20 der Geldautomat | 36 die Gepäckaufbewahrung |
| 4 die Sonderangebote <i>n</i> für Bahnfahrten <i>f</i> | 21 die Bankfiliale mit Wechselstelle <i>f</i> (ähnl.: die Wechselstube) | 37 die Vorschriften <i>f</i> für die Gepäckaufbewahrung |
| 5 die Bekanntmachung der Fahrplanänderungen <i>f</i> | 22 die Wechselkurs-tabelle | 38 der Ausgang (die Treppe) zu den Bahnsteigen <i>m</i> |
| 6 der Computerbildschirm | 23 der Bankangestellte | 39 der Reisende |
| 7 der Flachbildschirm | 24 der Abfallbehälter | 40 die Reisetasche |
| 8 das Namensschild | 25 das Werbeplakat | 41 der Koffer |
| 9 der Schalter (der Counter) | 26 die Anzeigetafel | 42 die Gepäckschließfächer <i>n</i> |
| 10 die Reisende | 27 die Datumsanzeige | 43 das Bahnhofsrestaurant |
| 11 der Briefkasten | 28 die Zugnummer | 44 die Leuchtwerbung |
| 12 der Telefonkartenautomat | 29 die Ankunftszeit | 45 der Restaurantbesucher |
| 13 die Telefonsäule | 30 die Abfahrtszeit | 46 der Eisbecher |
| 14 das Münz- und Kartentelefon | 31 der Zielbahnhof | 47 die Ladenstraße |
| 15 die Bahnhofs-buchhandlung <i>f</i> (16–19) | 32 die Bahnsteignummer (Bahngleisnummer) | 48 der Blumenladen |
| 16 die Tageszeitungen <i>f</i> | 33 die Bahnhofsuhr | 49 die Blumensträuße <i>m</i> |
| 17 die Zeitschriften (die Magazine <i>n</i>) | | 50 die Drogerie |
| | | 51 das Reisebüro |

52

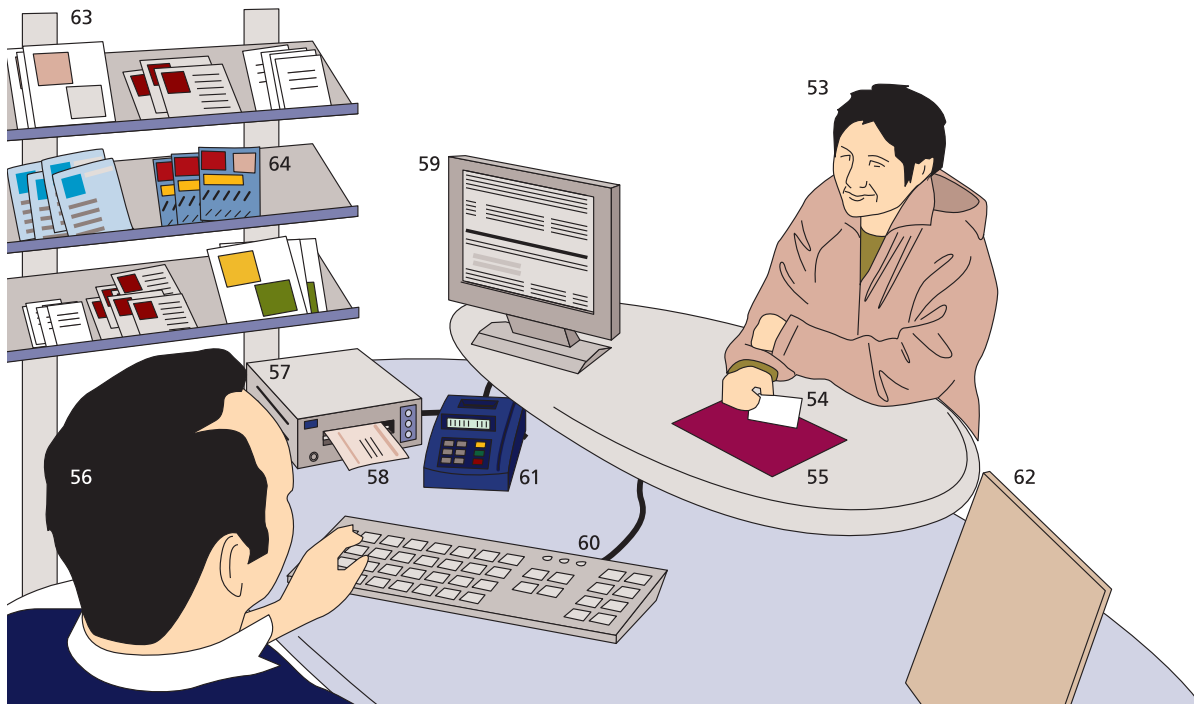

52 das Reisezentrum

53 die Kundin

54 der Notizzettel

55 die Schreibunterlage

56 der Servicemitarbeiter
im Fahrkartenverkauf *m*

57 der Fahrkartendrucker

58 die Fahrkarte (das Ticket)

59 der Monitor des
Fahrkartenterminals *n*

60 die Tastatur

61 das EMV-Terminal
mit Magnetkartenleser *m*
für bargeldloses
Bezahlen *n*

62 das Hinweisschild für
die Öffnungszeiten *f*

63 der Prospektständer

64 die Prospekte *m*,
österr. auch n



- | | | | | | |
|-----|---|----|--|----|--|
| 1 | das Empfangsgebäude | 11 | die Bahnsteignummer (Bahngleisnummer) | 25 | die Tafel zur Kennzeichnung f des Bahnsteigabschnittes m |
| 2 | die Bahnsteigüberdachung | 12 | die Bahnsteigbeleuchtung | 26 | die Informationsvitrine mit dem Aushangfahrplan m |
| 3 | das Stationsschild | 13 | der Servicemitarbeiter | 27 | die Wartebank |
| 4 | der Bahnsteigbriefkasten | 14 | die Uniformmütze | 28 | der Bahnsteig |
| 5 | der Elektrokarren | 15 | das Mobilfunkgerät für die Kommunikation mit dem Reisendeninformationssystem n | 29 | die Bahnsteigkante |
| 6 | der Hausbahnsteig | 16 | der Zugbegleiter | 30 | der Bahnsteiglautsprecher |
| 7–9 | das Gleis | 17 | die Kelle (der Befehlsstab) | 31 | der Bahnsteigkiosk |
| 7 | die Schiene | 18 | der ICE® (der Intercity-express®, Intercity-expresszug) | 32 | der Gepäckträger |
| 8 | die Schwelle | 19 | der Steuerwagen | 33 | der Gepäckschiebekarren |
| 9 | das Schotterbett | 20 | der Stromabnehmer | | |
| 10 | der Anzeiger für die Fahrtrichtung und die Abfahrtszeit | 21 | der Fahrdraht | | |
| | | 22 | das Rauchverbotsschild | | |
| | | 23 | die Telefonsäule | | |
| | | 24 | der Abfallbehälter (der Abfallcontainer) | | |

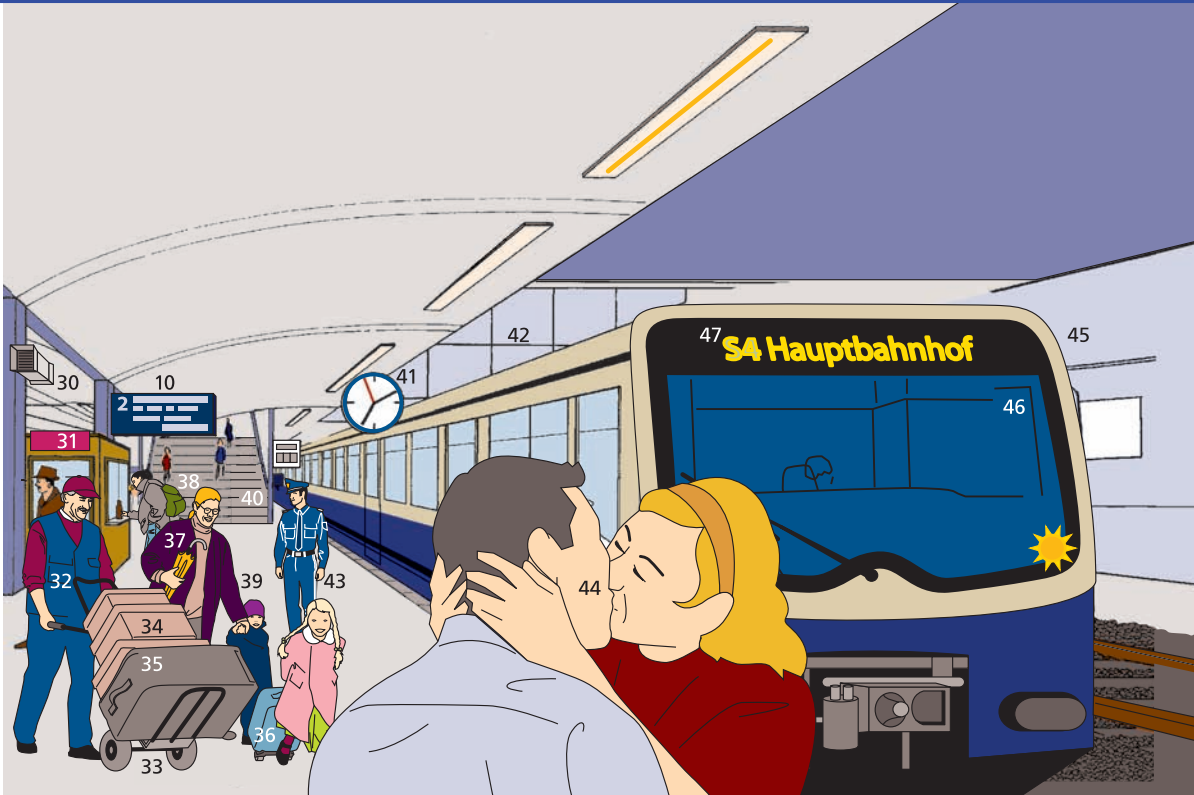

34–38 das Reisegepäck

34 der Handkoffer

35 der Rollenkoffer

36 der Trolley

37 der Regenschirm

38 der Rucksack

39 die Reisenden *m u. f*

40 die Bahnsteigtreppe

41 die Bahnsteiguhr

42 die Bahnsteigüberführung

43 der Bundespolizist

44 der Abschiedskuss

45 der S-Bahn-Zug

46 das Triebfahrzeug
(der Triebwagen)

47 das Zielschild

- 1–65 **der Intercity®** (der IC®),
ein Reisezug *m* der
Deutschen Bahn AG (DB)
- 1 der IC®-Reisezugwagen**
[Seitenansicht
und Grundriss]
- 2** der Wagenkasten
- 3** die Einstiegstür
- 4** das Klappfenster
- 5** das Fenster
- 6** das Drehgestell
- 7** die Gummiwulstdichtung
am Fahrzeugübergang *m*
- 8** der Großraumbereich
- 9** der Mittelgang
- 10** die Sitzgruppe
mit Tisch *m*
- 11** der Schmetterlingstisch
- 12** das Fahrgastabteil
(das Abteil)
- 13** die Abteiltür
- 14** der Seitengang
- 15** das Kleinkinderabteil
- 16** das Serviceabteil
- 17** das WC
- 18** die Telefonzelle
- 19** die Schiebetür
- 20** das Fahrgastabteil
- 21** der Polstersitz
- 22** die hochklappbare
Armlehne
- 23** das Kopfpolster
- 24** der Spiegel
- 25** der Kleiderhaken
- 26** die Gepäckablage
- 27** das Abteifenster
- 28** das Klapp Tischchen
- 29** die Heizungsregulierung
- 30** der Abfallbehälter
- 31** der Vorhang
- 32** das **Großraumabteil**
- 33** die Doppelsitzreihe
- 34** der Klapp Tisch
an der Rückenlehne *f*
- 35** das Netz
- 36** **der Schlafwagen**
[Seitenansicht
der Abteilseite
und Grundriss]
- 37** das Klappfenster
mit Notausstieg *m*
- 38** das Schiebefenster
- 39** die Einstiegstür
mit Klapptritt *m*
- 40** der Fäkalientank
- 41** das Drehgestell
- 42** der Batteriekasten
- 43** der Batterie-
sicherungskasten
- 44** das Verdichter-
Verflüssiger-Aggregat
- 45** das Luftbehandlungsgerät
- 46** das Wassermodule
- 47** der Energieversorgungs-
block
- 48** das **Dreibettabteil
mit Waschtisch** *m*
(49 u. 50)
- 49** die Sitzreihe
mit drei Plätzen *m*
[tagsüber]
- 50** das ausgeklappte Bett
[nachts]
- 51** das Dreibettabteil
mit Nasszelle *f*
- 52** die Nasszelle mit Dusche *f*
und WC *n*
- 53** das Dienstabteil
- 54** das **Zweibettabteil**
- 55** das ausgeklappte Bett
- 56** das Klapp Tischchen
- 57** der Klappsitz
- 58** der Schreibtisch
- 59** der Netzanschluss
- 60** die Wandlampe
- 61** der Lichtschalter
- 62** das **Bord-Bistro**
- 63** der Verkaufstresen
- 64** der Stehtisch
- 65** der Tisch mit Sitzbank *f*

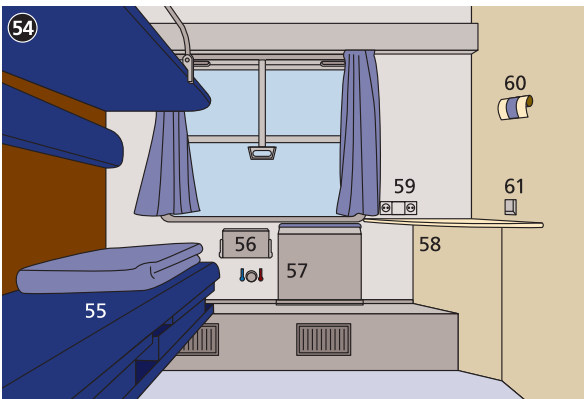
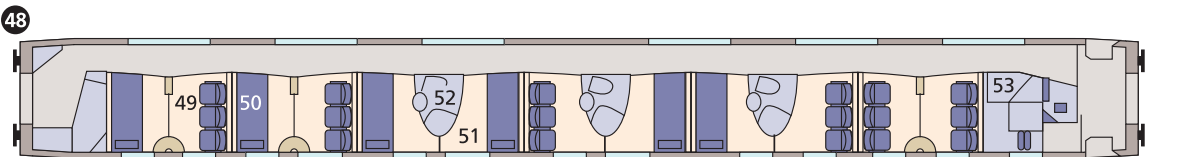
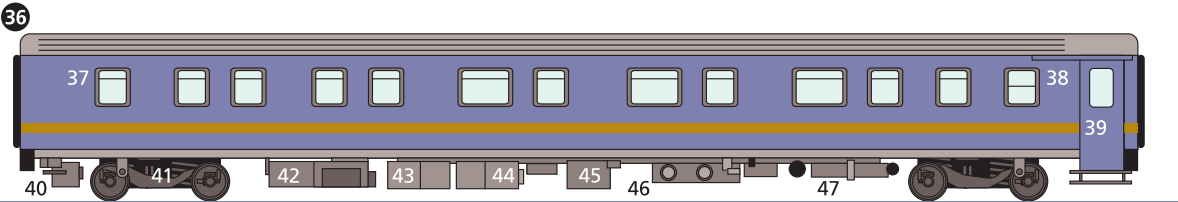
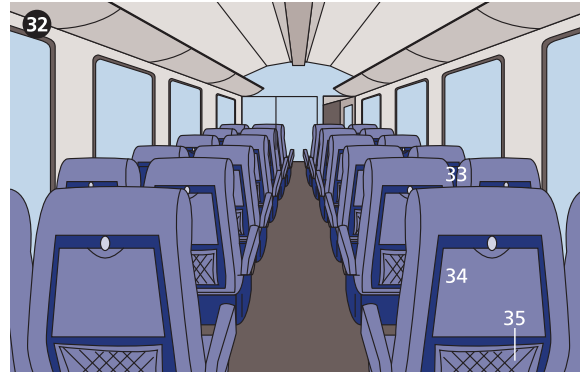
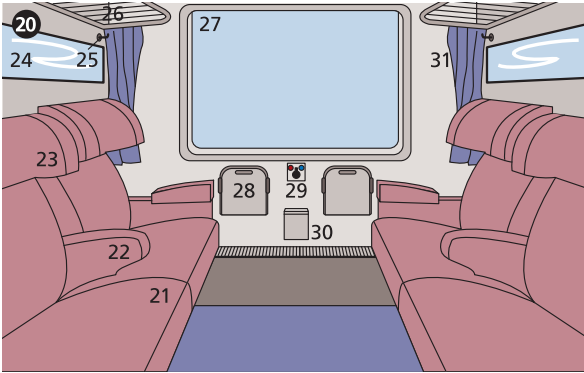
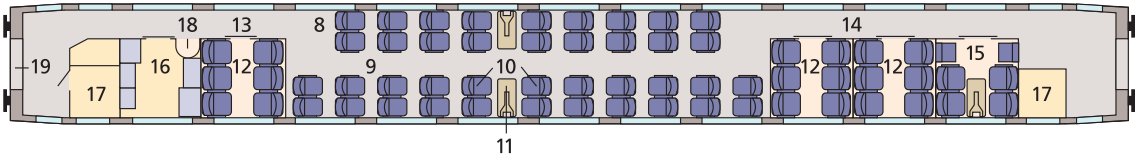
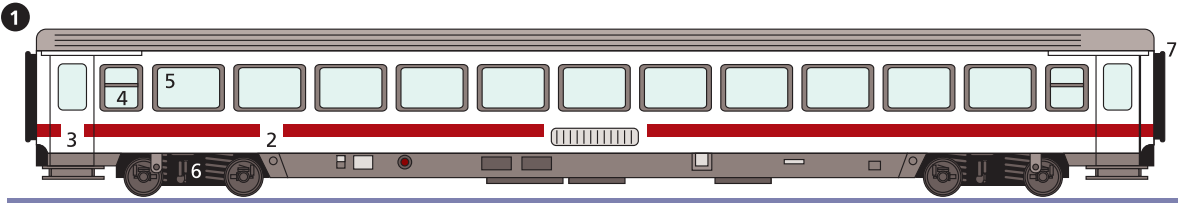

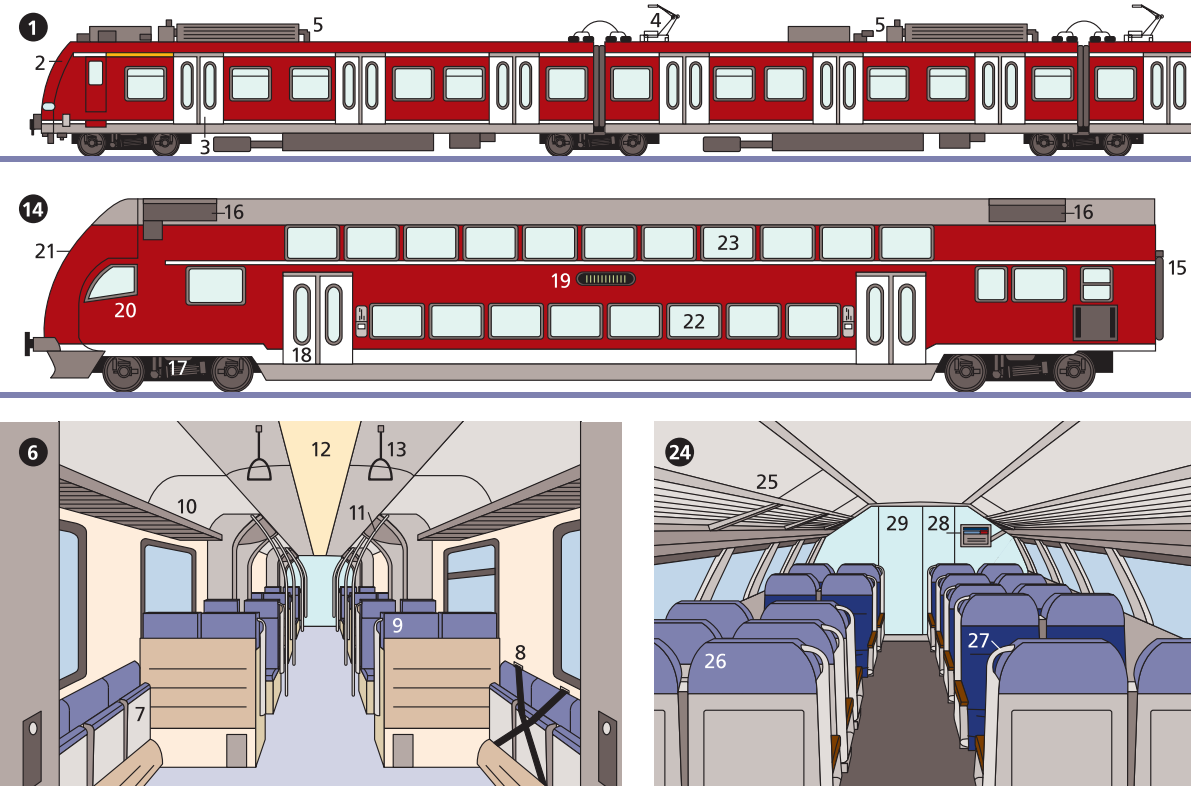

**1–29 Fahrzeuge n
des Nah- und Regional-
verkehrs m**

1 der Nahverkehrstriebzug

[Seitenansicht]

- 2 der Führerstand
- 3 der Einstieg
- 4 der Stromabnehmer
- 5 die Klima- und Heizungsanlage

6 das Mehrzweckabteil

- 7 der Klappsitz
- 8 der Haltegriff für Fahrräder n
- 9 der Komfortsitz
- 10 die Gepäckablage
- 11 die Haltestange
- 12 die Deckenbeleuchtung
- 13 der Haltegriff

14–29 der Doppelstockzug

**14 der Doppelstock-
steuerwagen**

[Seitenansicht]

- 15 der Gummiwulst am Fahrzeugübergang m
- 16 die Klima- und Heizungsanlage
- 17 das Drehgestell
- 18 der Einstieg
- 19 die Zugzielanzeige
- 20 die Seitenfenster n des Führerstands m
- 21 die Frontscheibe
- 22 der Unterstock
- 23 der Oberstock

**24 der Fahrgastraum
im Oberstock m**

- 25 die Gepäckablage
- 26 der Komfortsitz
- 27 der Haltegriff
- 28 die elektronische Fahrgastinformation
- 29 die Schwingtür

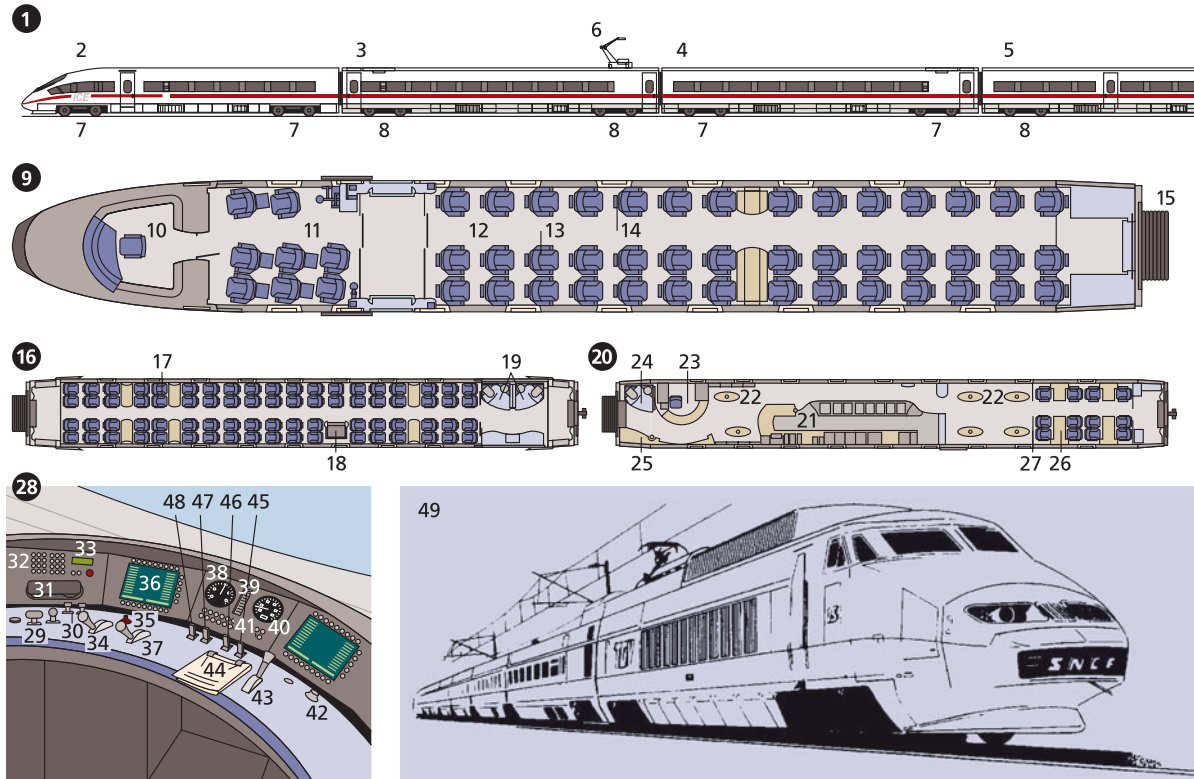

1–48 **der ICE 3[®]** (der Intercity-express 3[®]), ein Hochgeschwindigkeitsreisezug *m* der Deutschen Bahn AG (DB)

1 die Zugkonfiguration
[Schema]

- 2 der Endwagen
- 3 der Transformatorwagen (Trafowagen)
- 4 der Stromrichterwagen
- 5 der Mittelwagen
- 6 die Stromabnehmer *m*
- 7 die angetriebenen Achsen *f*
- 8 die nicht angetriebenen Achsen *f*

9 der Endwagen [Grundriss]

- 10 der Führerstand
- 11 die Lounge 1. Klasse *f*
- 12 das Großraumabteil 1. Klasse *f*
- 13 die Doppelsitzreihe
- 14 die Einzelsitzreihe
- 15 der Faltenbalg im Wagenübergang *m*

16 der Großraumwagen 2. Klasse *f* [Grundriss]

- 17 die Doppelsitzreihe
- 18 die Gepäckablage
- 19 das WC

20 der Bord-Bistro-Wagen
[Grundriss]

- 21 der Verkaufstresen
- 22 der Stehtisch
- 23 das Zugbegleiterabteil
- 24 das WC für das Küchenpersonal *n*
- 25 die Telefonzelle
- 26 der Sitzplatzbereich
- 27 der Raumteiler

31–33 das Zugfunkgerät

- 31 der Hörer
- 32 das Bedienfeld
- 33 das Display (die digitale Anzeige)
- 34 der Hebel zur Einstellung der Sollgeschwindigkeit *f*
- 35 der Richtungsschalter
- 36 das Display zur Überwachung *f* der Maschinenteknik *f*
- 37 der Fahrschalter
- 38 die Zug- und Bremskräfte-anzeige

- 39 die Zielentfernungsanzeige
- 40 die Geschwindigkeitsanzeige
- 41 die Leuchtmelder *m*
- 42 der Drehschalter für die Türfreigabe *f*
- 43 der Bremshebel
- 44 die Buchfahrplanklemmen *f*
- 45 der Kippschalter (der Kipp-taster) für das Makrofon (den Akustiksignalgeber *m*)
- 46 der Kippschalter (der Kipp-taster) für die Besandungs-anlage
- 47 der Kippschalter (der Kipp-taster) für das Fernlicht
- 48 der Kippschalter (der Kipp-taster) für die Führerraum-beleuchtung
- 49 der TGV (Train à Grande Vitesse), ein Hochgeschwindigkeitsreisezug *m* der SNCF *f* (Société Nationale des Chemins de fer Français)

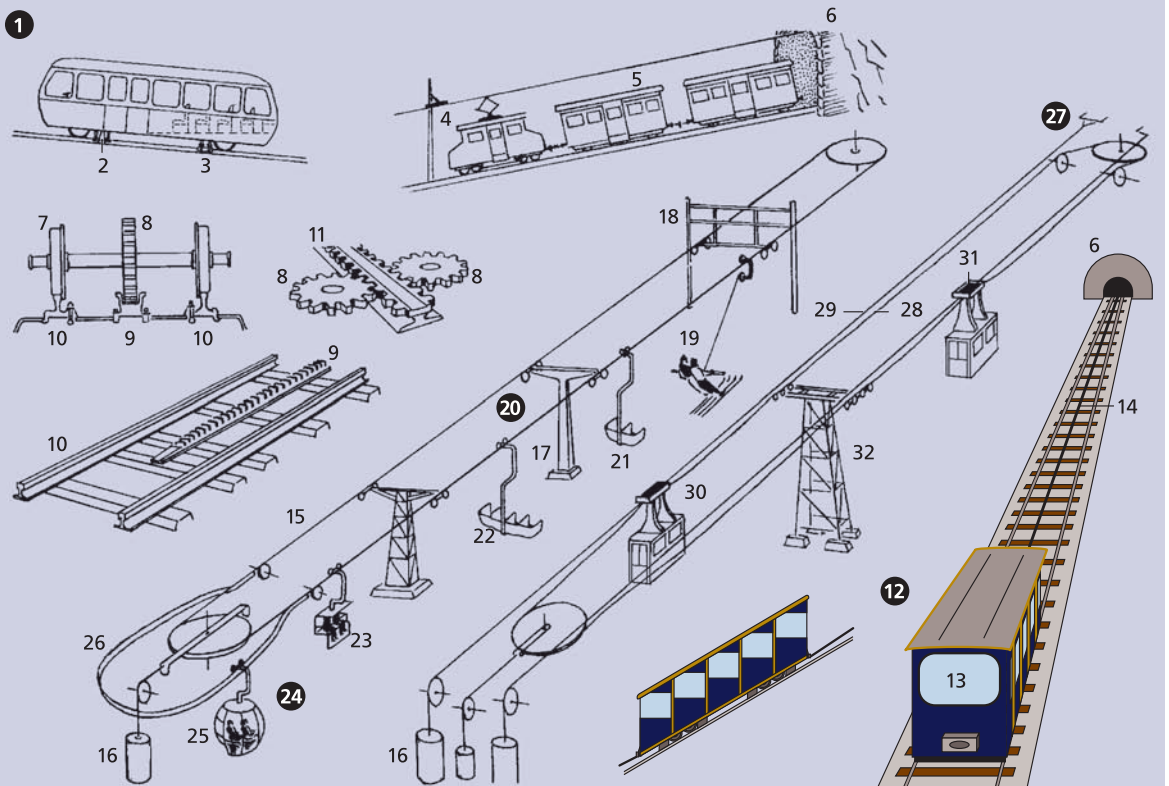

1–14 Schienenbergbahnen *f*

1 der Triebwagen mit forcierter Adhäsion *f*

- 2 der Antrieb
- 3 die Notbremse

4–11 die Zahnradbahn

- 4 die elektrische Zahnradlokomotive
- 5 der Zahnradbahnwagen
- 6 der Tunnel

7–11 Zahnstangensysteme *n*

- 7 das Laufrad
- 8 das Triebzahnrad
- 9 die Sprossenzahnstange
- 10 die Schiene
- 11 die Doppelleiterzahnstange

12 die Standseilbahn

- 13 der Standseilbahnwagen
- 14 das Zugseil

15–75 Luftseilbahnen *f*

15–26 Umlaufbahnen *f*
(Einseilbahnen)

- 15 das Umlaufseil, ein Trag- und Zugseil
- 16 die Gewichte *n*
- 17 die Einmaststütze
- 18 die Torstütze
- 19 der Skilift (Schleplift)

20 die Sesselbahn

- (*ugs.* der Sessellift)
- 21 der Doppelsessel
- 22 der Vierersessel
- 23 der kuppelbare Doppelsessel mit Überdachung *f*

24 die Kleinkabinenbahn

- 25 die Kleinkabine, eine kuppelbare Umlaufkabine
- 26 die Umführungsschiene

27 die Pendelbahn,
eine Zweiseilbahn

- 28 das Zugseil
- 29 das Tragseil
- 30 die Fahrgastkabine (die Gondel)
- 31 das Laufwerk
- 32 die Zwischenstütze

33 die Talstation einer Zweiseilbahn *f*

- 34 der Spannungschacht (Spannschacht)
- 35 das Tragseilspanngewicht
- 36 das Zugseilspanngewicht
- 37 die Spannseilscheibe
- 38 das Tragseil
- 39 das Zugseil
- 40 das Gegenseil (Unterseil)
- 41 das Hilfsseil

- 42 die Hilfsseilspannvorrichtung
- 43 die Zugseiltragrollen *f*
- 44 die Anfahrfederung (der Federpuffer)
- 45 der Bahnsteig
- 46 die Seilbahngondel, eine Großraumkabine *f*
- 47 das Laufwerk
- 48 das Gehänge
- 49 der Schwingungsdämpfer
- 50 der Abweiser (der Abweisbalken)

51 die Bergstation einer Zweiseilbahn *f*

- 52 der Tragseilschuh
- 53 der Tragseilverankerungspoller
- 54 die Zugseilrollenbatterie
- 55 die Zugseilumlenkscheibe
- 56 die Zugseilantriebscheibe
- 57 der Hauptantrieb
- 58 der Reserveantrieb
- 59 der Führerstand

60 das Laufwerk einer Seilbahngondel *f*

- 61 der Laufwerkhauptträger
- 62 die Doppelwiege
- 63 die Zweiradwiege
- 64 die Laufwerkrollen *f*
- 65 die Tragseilbremse
- 66 der Gehängebolzen
- 67 die Zugseilmuffe
- 68 die Gegenseilmuffe
- 69 der Entgleisungsschutz

70 Seilbahnstützen *f* (Zwischenstützen)

- 71 der Stahlgittermast, eine Fachwerkstütze *f*
- 72 der Stahlrohrmast, eine Stahlrohrstütze *f*
- 73 der Tragseilschuh (Stützenschuh)
- 74 der Stützenschalgen für Seilarbeiten *f*
- 75 das Stützenfundament

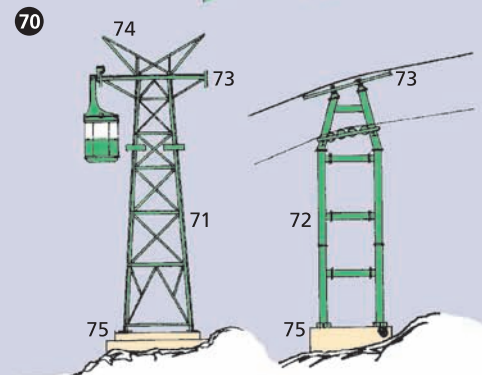
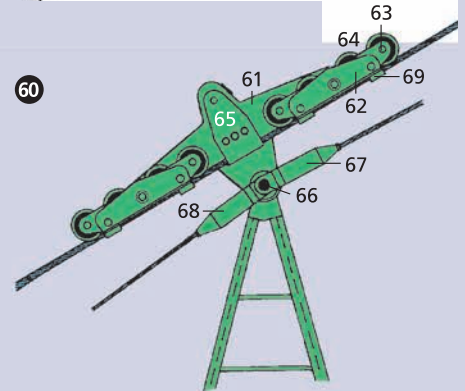
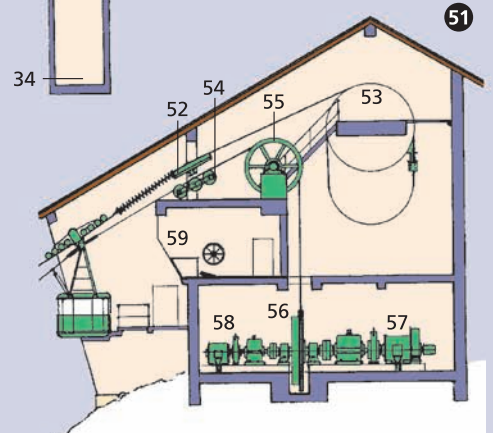
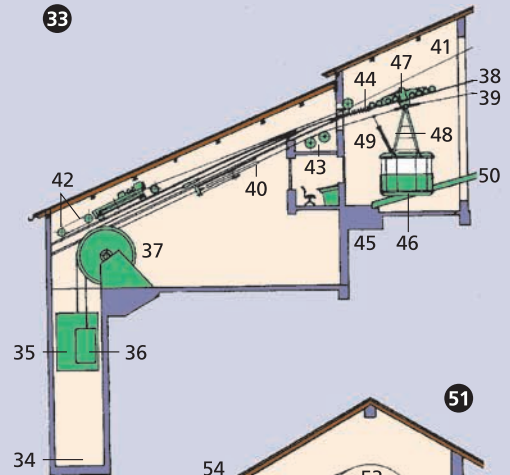

- 1 der Brückenquerschnitt**
2 die orthotrope
 Fahrbahnplatte
3 das Sprengwerk
4 die Verstrebung
5 der Hohlkasten
6 das Fahrbahnblech
- 7 die Balkenbrücke**
8 die Fahrbahnoberkante
9 der Obergurt
10 der Untergurt
11 das feste Lager
12 das bewegliche Lager
13 die lichte Weite
14 die Spannweite
 (Stützweite)
- 15 der Hängesteg,**
 eine einfache
 Hängebrücke *f*
16 das Tragseil
17 das Hängeseil
18 der geflochtene Steg
- 19 die steinerne Bogen-
 brücke,** eine Steinbrücke
20 der Brückenbogen
 (das Brückenjoch)
21 der Brückenpfeiler
 (Strompfeiler)
22 der Brückenheilige,
 eine Brückenfigur *f*
- 23 die Fachwerkbogenbrücke**
24 das Fachwerkelement
25 der Fachwerkbogen
26 die Bogenspannweite
27 der Landpfeiler
- 28 die aufgeständerte
 Bogenbrücke**
29 der Bogenkämpfer
 (das Widerlager)
30 der Brückenständer
31 der Bogenscheitel
- 32 die mittelalterliche
 Hausbrücke**
*(hier: der Ponte Vecchio
 in Florenz)*
33 die Goldschmiedeläden *m*
- 34 die Stahlgitterbrücke**
35 die Diagonale
 (die Brückenstrebe)
36 der Brückenpfosten
 (die Vertikale)
37 der Fachwerkknoten
38 das Endportal
 (Windportal)
- 39 die Hängebrücke**
40 das Tragkabel
41 der Hänger
42 der Pylon
 (das Brückenportal)
43 die Tragkabelverankerung
44 das Zugband mit
 der Fahrbahn *f*
45 das Brückenwiderlager
- 46 die Schrägseilbrücke**
 (Zügelgurtbrücke)
47 das Abspannseil
 (Schrägseil)
48 die Schrägseilverankerung
- 49 die Stahlbetonbrücke**
50 der Stahlbetonbogen
51 das Schrägseilssystem
 (Vielseilssystem)
- 52 die Flachbrücke,**
 eine Vollwandbrücke *f*
53 die Queraussteifung
54 der Strompfeiler
55 das Auflager
 (Brückenlager)
56 der Eisbrecher
- 57 die Sundbrücke**
 aus Fertigbauteilen *n*
58 das Fertigbauteil
 (das Fertigbauelement)
- 59 die Hochstraße**
 (aufgeständerte Straße)
60 die Talsohle
61 der Stahlbetonständer
62 das Vorbaugerüst
- 63 die Gitterdrehbrücke**
64 der Drehkranz
65 der Drehpfeiler
66 die drehbare Brücken-
 hälfte (die Halbbrücke)
- 67 die Flachdrehbrücke**
68 der *od.* das Mittelteil
69 der Drehzapfen
70 das Brückengeländer

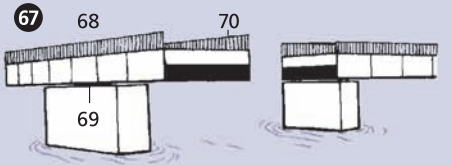
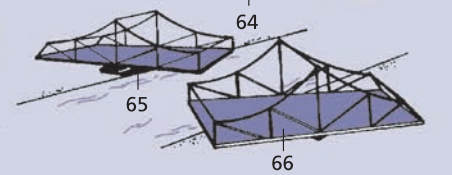
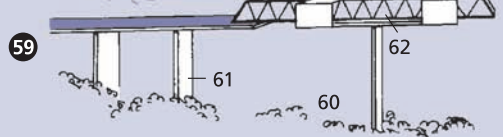
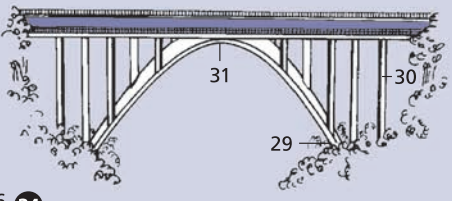
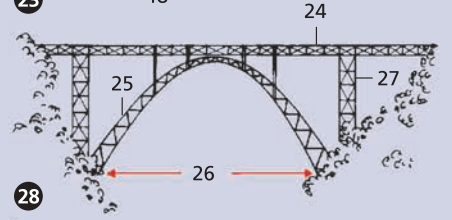
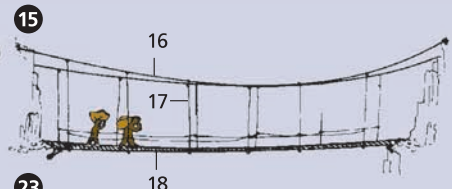
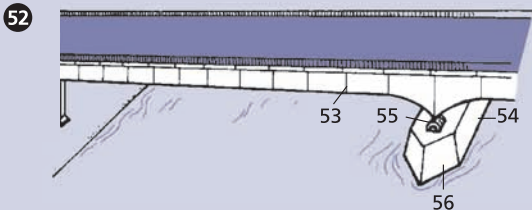
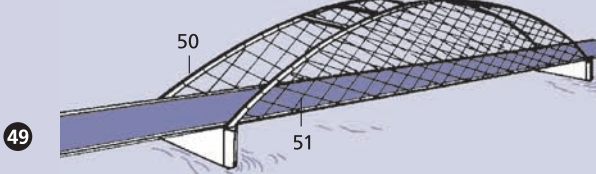
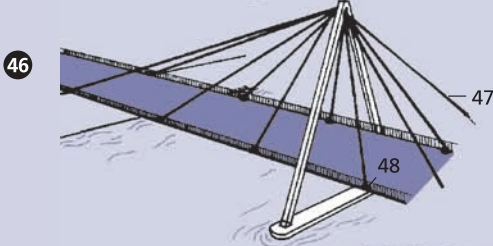
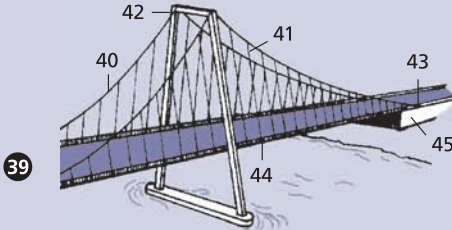
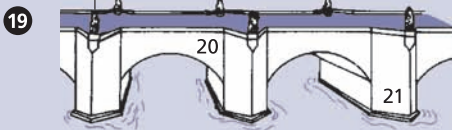
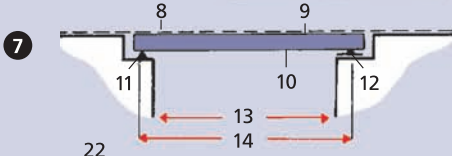
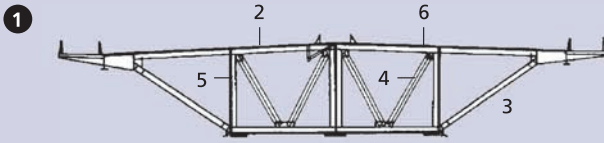

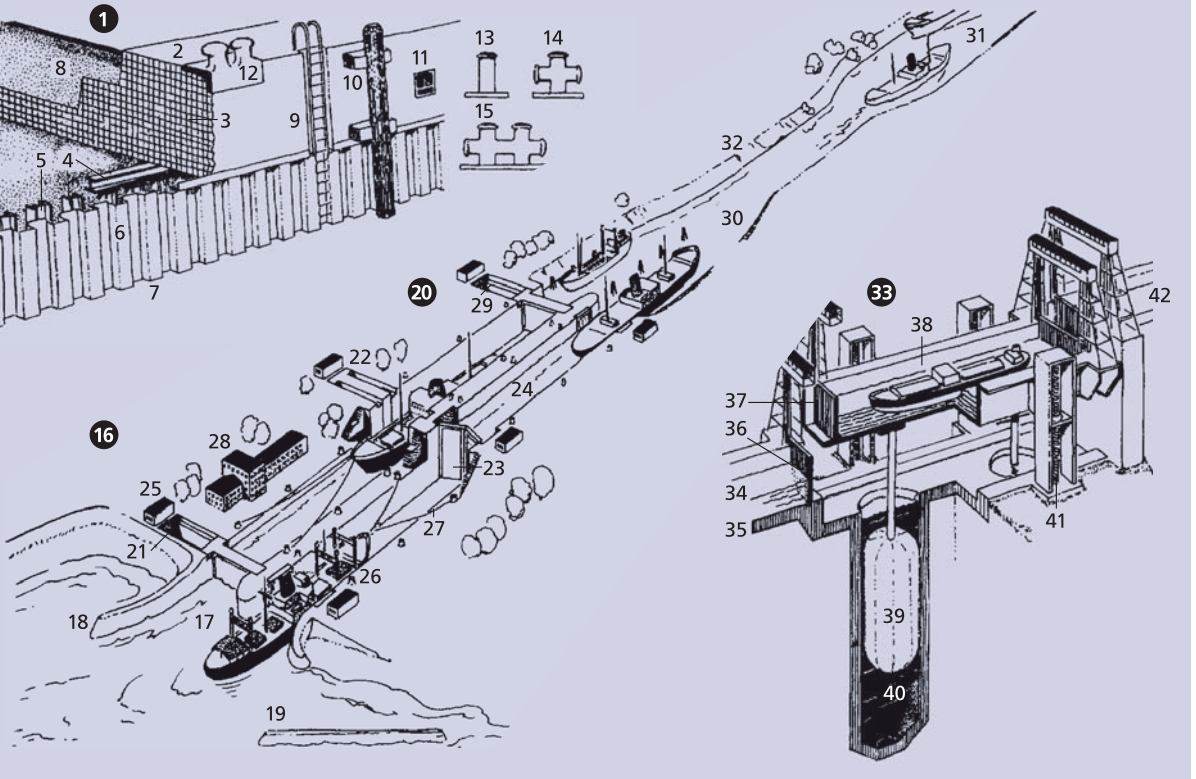

- | | | |
|--------------------------|---|---|
| 1 die Kaimauer | 16 der Kanal (17–32) | 33 das Schiffshebewerk |
| 2 die Straßendecke | 17 die Kanaleinfahrt | 34 die untere Kanalhaltung |
| 3 der Mauerkörper | 18 die Mole | 35 die Kanalsohle |
| 4 die Stahlschwelle | 19 der Wellenbrecher | 36 das Haltungstor, ein Hubtor |
| 5 der Stahlpfahl | | 37 das Trogtor |
| 6 die Spundwand | 20 die Koppelschleuse (21–29) | 38 der Schiffstrog |
| 7 die Spundbohle | 21 das Unterhaupt | 39 der Schwimmer, ein Auftriebskörper m |
| 8 die Hinterfüllung | 22 das Schleusentor, ein Schiebtor | 40 der Schwimmerschacht |
| 9 die Steigeleiter | 23 das Stemmtor | 41 die Hubspindel |
| 10 der Fender | 24 die Schleusenammer | 42 die obere Kanalhaltung |
| 11 der Nischenpoller | 25 das Maschinenhaus | |
| 12 der Doppelpoller | 26 das Verholspill | |
| 13 der Poller | 27 die Verholtrosse | |
| 14 der Kreuzpoller | 28 das Verwaltungsgebäude | |
| 15 der Doppelkreuzpoller | 29 das Oberhaupt | |
| | 30 der Schleusenvorhafen | |
| | 31 die Kanalweiche (die Ausweichstelle) | |
| | 32 die Uferböschung | |

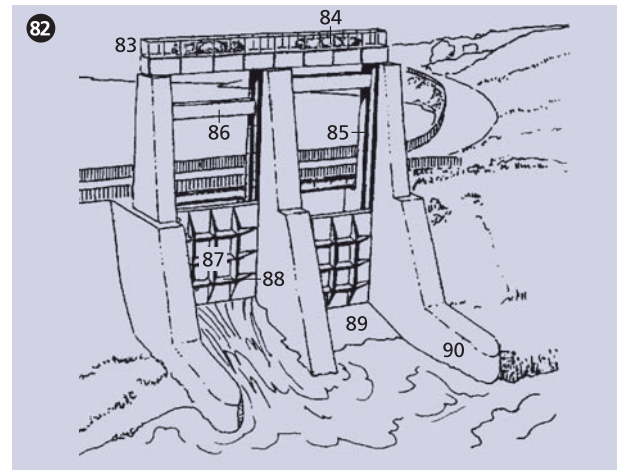
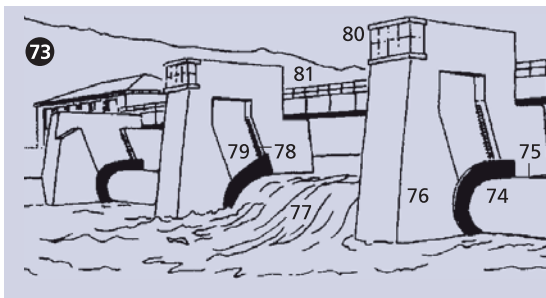
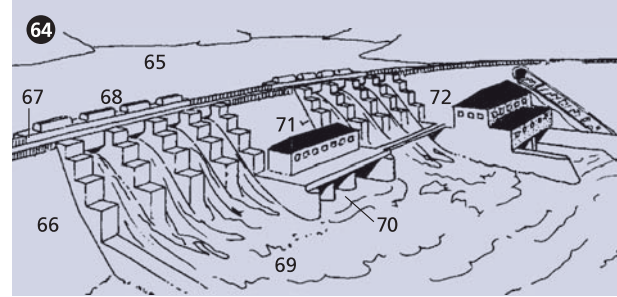
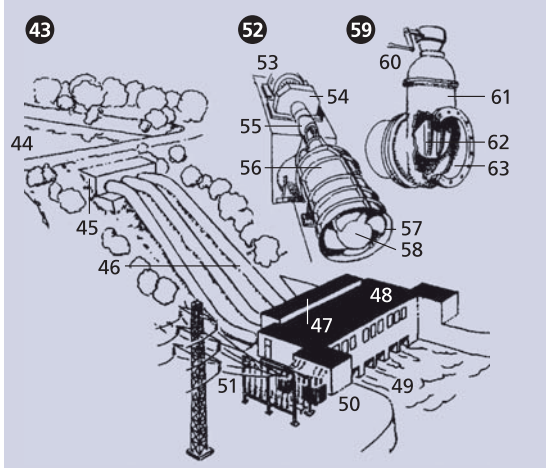
**43 das Pumpspeicherwerk**

- 44 das Staubecken
45 das Entnahmebauwerk
46 die Druckrohrleitung
47 das Schieberhaus
48 das Turbinenhaus
(Pumpenhaus)
49 das Auslaufbauwerk
50 das Schalthaus
51 die Umspannanlage

52 die Flügelradpumpe

- (Propellerpumpe)
53 der Antriebsmotor
54 das Getriebe
55 die Antriebswelle
56 das Druckrohr
57 der Ansaugtrichter
58 das Flügelrad

59 der Absperrschieber

- 60 der Kurbelantrieb
61 das Schiebergehäuse
62 der Schieber
63 die Durchflussöffnung

64 die Talsperre

- 65 der Stausee
66 die Staumauer
67 die Mauerkrone
68 der Überfall,
eine Hochwasser-
entlastungsanlage *f*
69 das Tosbecken
70 der Grundablass
71 das Schieberhaus
72 das Krafthaus

73 das Walzenwehr,

- eine Staustufe *f*
74 die Walze,
ein Staukörper *m*
75 die Walzenkrone
76 der Seitenschild
77 die Versenkwalze
78 die Zahnstange
79 die Nische
80 das Windwerkshaus
81 der Bedienungssteg

82 das Schützenwehr

- 83 die Windwerkbrücke
84 das Windwerk
85 die Führungsnut
86 das Gegengewicht
87 das Schütz (die Falle)
88 die Verstärkungsrippe
89 die Wehrsole
90 die Wangenmauer

- 1–72 Takelung *f* und Besegelung *f* einer Bark *f***
- 1–9 die Masten *m***
1 das *od.* der Bugspriet mit dem Klüverbaum *m*
- 2–4 der Fockmast**
2 der Fockuntermast
3 die Vorstenge (Vormarsstenge)
4 die Vorbramstenge
- 5–7 der Großmast**
5 der Großuntermast
6 die Großstenge (Großmarsstenge)
7 die Großbramstenge
- 8, 9 der Besanmast**
8 der Besanuntermast
9 die Besanstenge
- 10–19 das stehende Gut**
10 das Stag
11 das Stengestag
12 das Bramstengestag (Bramstag)
13 das Royalstengestag (Royalstag)
14 der Klüverleiter
15 das Wasserstag
16 die Wanten *f*
17 die Stengewanten *f*
18 die Bramstengewanten *f*
19 die Pardunen *f*
- 20–31 die Schratsegel *n***
20 das Vorstengestagsegel
21 der Binnenklüver
22 der Klüver
23 der Außenklüver
24 das Großstengestagsegel
25 das Großbramstagsegel (Großbramstengestagsegel)
26 das Großroyalstagsegel (Großroyalstengestagsegel)
27 das Besanstagsegel
28 das Besanstengestagsegel
29 das Besanbramstagsegel (Besanbramstengestagsegel)
30 das Besansegel (der Besan)
31 das Gaffeltoppsegel
- 32–45 die Rundhölzer *n***
32 die Fockrah
33 die Voruntermarsrah
34 die Vorobermarsrah
35 die Vorunterbramrah
36 die Voroberbramrah
37 die Vorroyalrah
38 die Großrah
39 die Großuntermarsrah
40 die Großobermarsrah
41 die Großunterbramrah
42 die Großoberbramrah
43 die Großroyalrah
44 der Besanbaum
45 die Gaffel
46 das Fußpferd (das Peerd)
47 die Toppnanten *f*
48 die Besandirk
49 das Piekfall (der Gaffelstander)
50 die Vormarsaling
51 die Vorbramsaling
52 die Großmarsaling
53 die Großbramsaling
54 die Besansaling
- 55–66 die Rahsegel *n***
55 das Focksegel
56 das Voruntermarssegel
57 das Vorobermarssegel
58 das Vorunterbramsegel
59 das Voroberbramsegel
60 das Vorroyalsegel
61 das Großsegel
62 das Großuntermarssegel
63 das Großobermarssegel
64 das Großunterbramsegel
65 das Großoberbramsegel
66 das Großroyalsegel
- 67–71 das laufende Gut**
67 die Brassen *f*
68 die Schoten *f*
69 die Besanschot
70 die Gaffelgeer
71 die Gordings *f*
72 das Reff

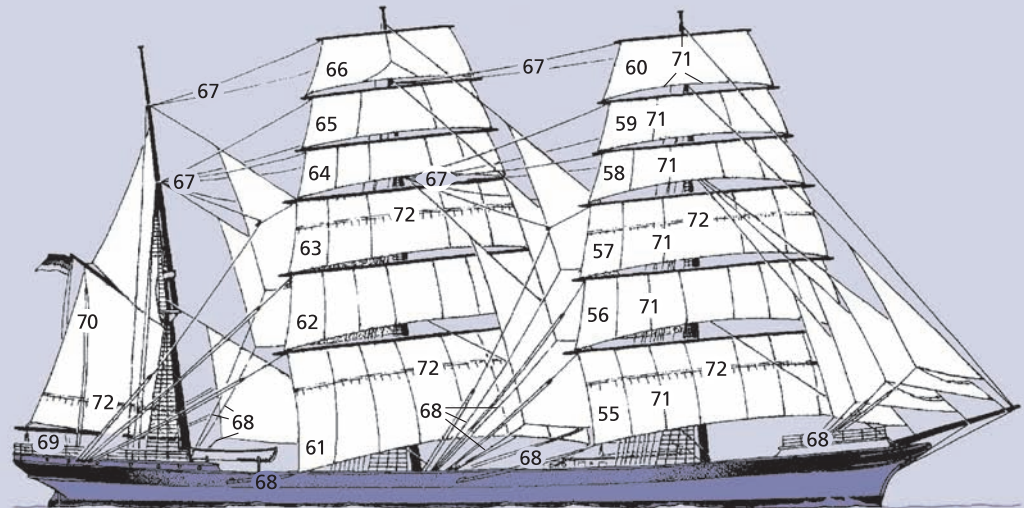
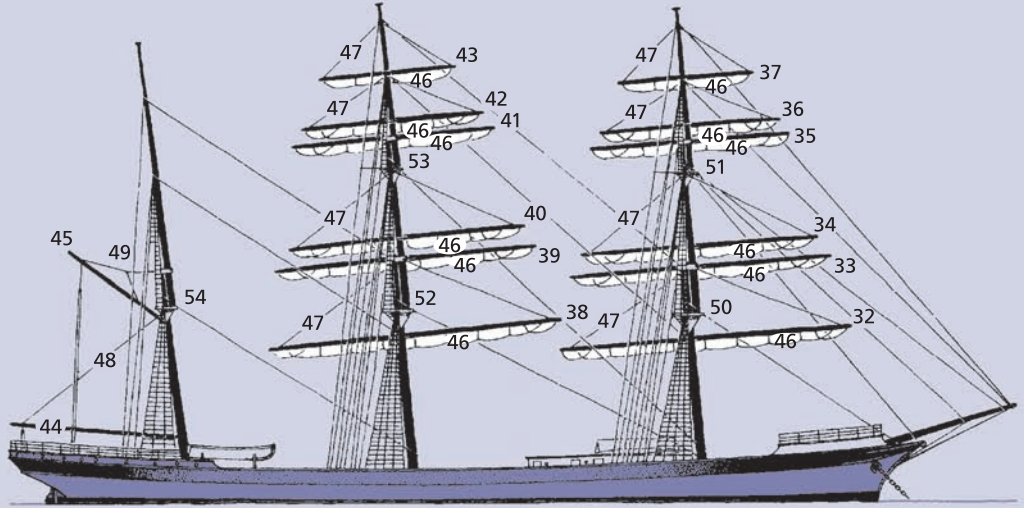
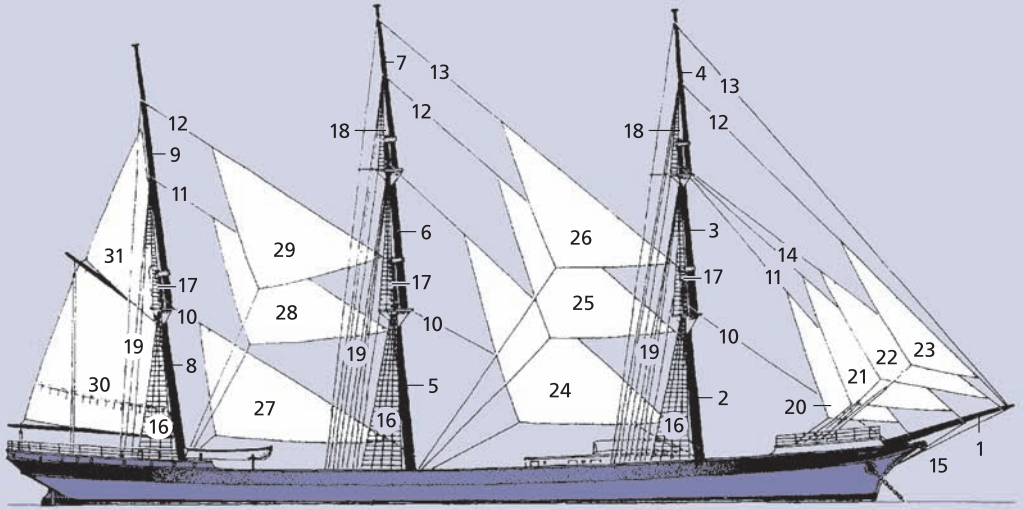

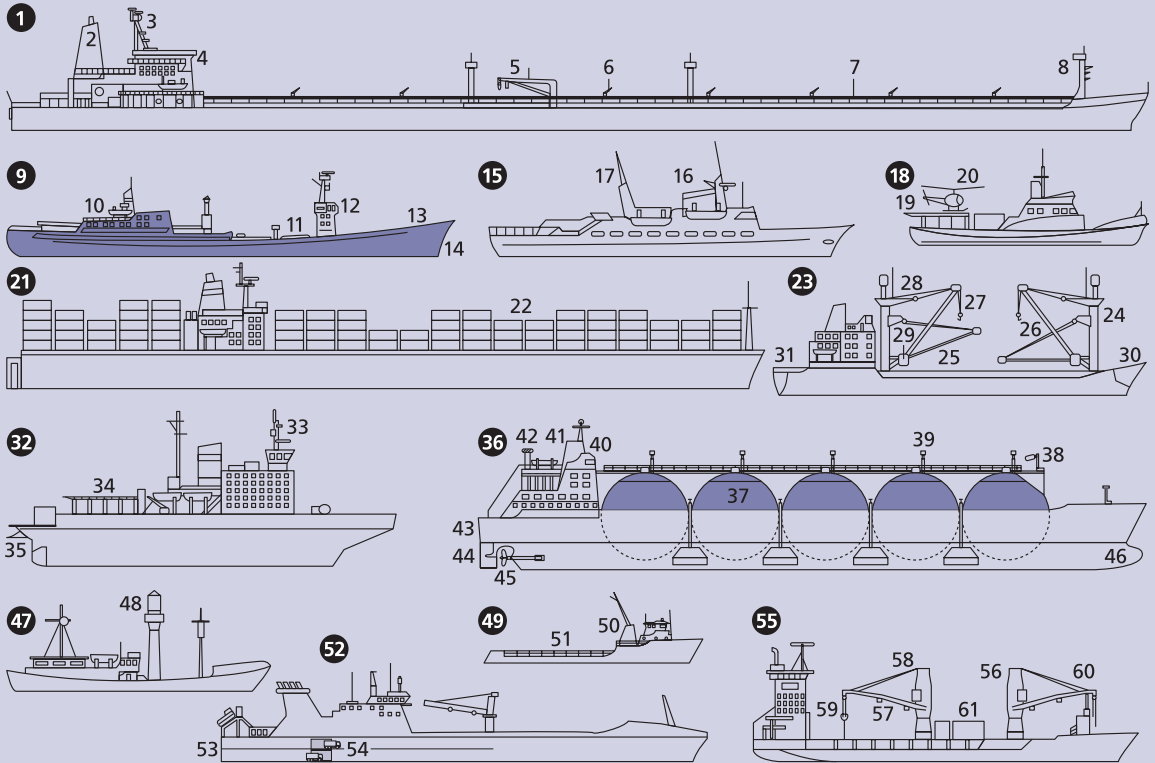

- 1** der Mammuttanker, ein ULCC *m* (Ultra Large Crude Carrier)
2 der Schornstein
3 der achtern stehende Signal- und Radarmast
4 das Deckshaus mit der Brücke *f*
5 der Deckskran
6 die Feuerlöschkanone (der Feuerlöschmonitor)
7 der Laufsteg mit den Rohrleitungen *f*
8 der vordere Mast
9 die »Otto Hahn«, ein Kernenergie-forschungsschiff *n*
10 der achterne Aufbau (das Maschinenhaus)
11 die Ladeluke für Schüttgut *n*
12 die Brücke
13 die Back
14 der Steven
15 der Ausflugsdampfer (ähnli.: das Bäderschiff, Seebäderschiff)
16 der blinde Schornstein
17 der Abgasmast (der Abgaspfosten)
18 der Seenot-rettungskreuzer
19 die Hubschrauber-plattform (das Arbeitsdeck)
20 der Rettungs-hubschrauber
21 das Vollcontainerschiff
22 die Containerdecks-ladung
23 der Schwergutfrachter (24–31)
24–29 das Ladegeschirr
24 der Schwergutpfosten
25 der Schwergutbaum
26 der Ladebaum
27 die Talje (der Flaschenzug)
28 der Block
29 das Widerlager
30 das Bugtor
31 die Heckladeklappe
32 der Eisbrecher
33 der Turmmast
34 der Hubschrauberhangar
35 die Heckführungsrinne zum Aufnehmen *n* des Bugs *m* geleiteter Schiffe *n*
36 der Flüssiggastanker
37 der Kugeltank
38 die Videokamera
39 der Abblasemast
40 das Deckshaus
41 der Schornstein
42 der Lüfter
43 das Spiegelheck (der Heckspiegel)
44 das Ruderblatt
45 die Schiffsschraube
46 der Bugwulst (der Bulbsteven)
47 der Hubschrauber
48 der Mast
49 der Kran
50 der Mast
51 der Mast
52 der Kran
53 der Mast
54 der Mast
55 der Mast
56 der Mast
57 der Mast
58 der Mast
59 der Mast
60 der Mast
61 der Mast

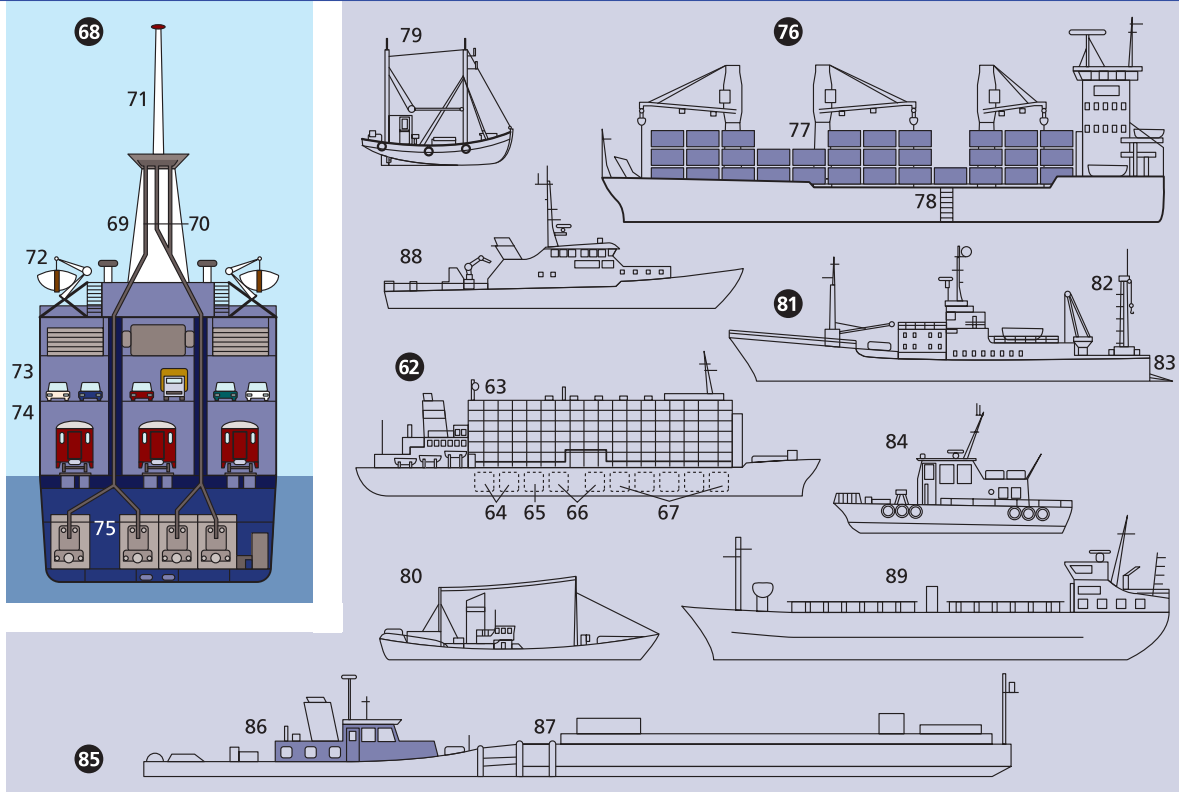

47 das Feuerschiff

48 die Laterne

49 der Bohrinselversorger
(Offshoreversorger)

50 der Kompaktaufbau

51 das Ladendeck
(Arbeitsdeck)

52 die Ro-ro-Trailerfähre
(der Roll-on-roll-off-
Trailer, Roro-Trailer)

53 die Heckpforte
mit Auffahrrampe *f*

54 die Lkw-Fahrstühle

55 der Mehrzweckfrachter

56 der Lade- und
Lüfterpfosten

57 der Ladebaum
(das Ladegeschirr)

58 der Lademast

60 der Schwergutbaum

61 die Ladeluken *f*

62 der Viehtransporter
(der Cattle-Carrier,
Livestock-Carrier)

63 der Aufbau für
den Tiertransport *m*

64 die Frischwassertanks *m*

65 der Treiböltank

66 der Duntank

67 die Futtertanks *m*

68 die Eisenbahnfähre
(der *od.* das Trajekt)
[Querschnitt]

69 der Schornstein

70 die Rauchzüge *m*
(die Abgasleitungen *f*)

71 der Mast

72 das Rettungsboot
im Bootsdavit *m*

73 das Autodeck

74 das Eisenbahndeck

75 die Hauptmotoren *m*

76 das Containerschiff
(77, 78)

77 die Verladebrücke

78 das Seefallreep
(die Jakobsleiter,
Strickleiter)

79 der Motorfischkutter

80 der Seitentrawler,
ein Fischdampfer *m*

81 der Hecktrawler,
ein Fischfang- und
-verarbeitungsschiff *n*

82 der Heckgalgen

83 die Heckaufschleppe

84 das Lotsenboot

85 der Schubverband
aus Binnenwasser-
fahrzeugen *n* (86, 87)

86 der Schubschlepper
(der Schubtrecker)

87 der Schubleichter
(der Schubkahn)

88 der Zollkreuzer
(*ähnl.*: der Polizeikreuzer)

89 das Küstenmotorschiff
(das Kümo)

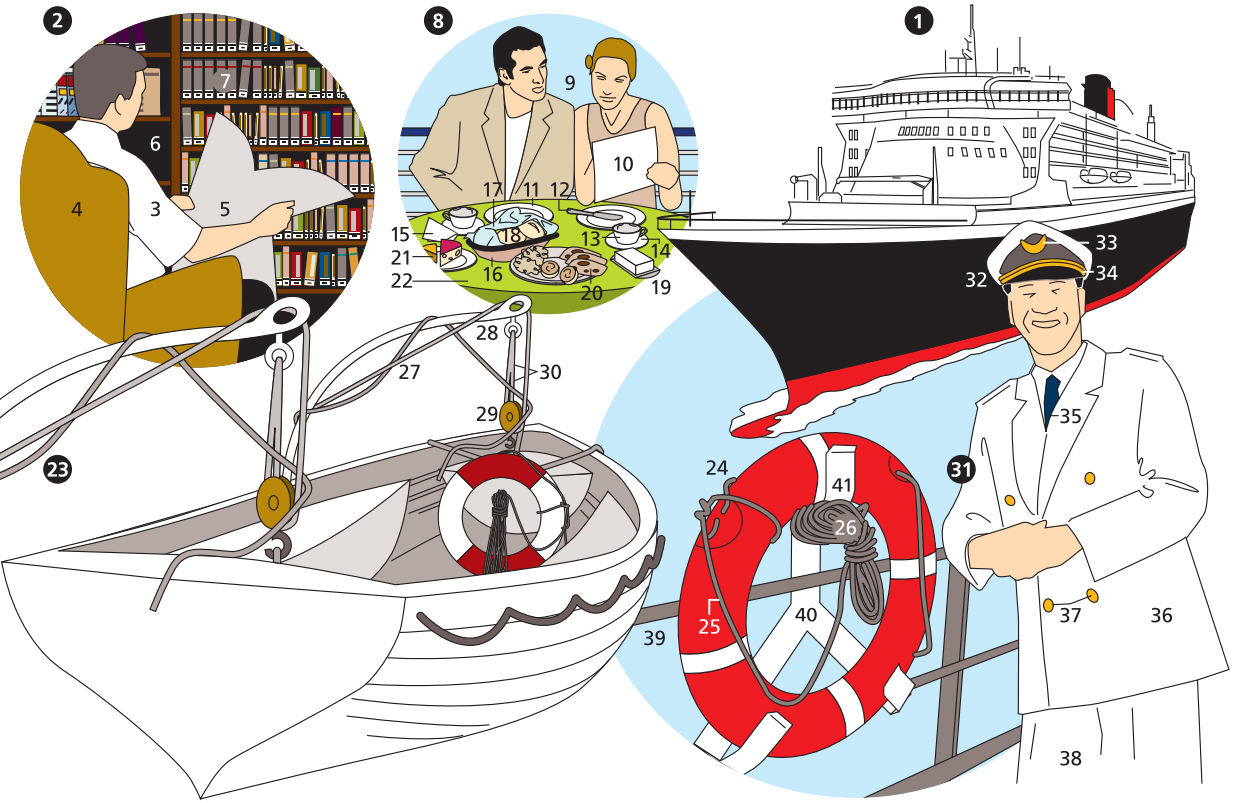

1 das Kreuzfahrtschiff
(der Oceanliner,
hier: die »Queen Mary 2«)

2 die Bibliothek
3 der lesende Fahrgast
4 der Lesesessel
5 die Zeitung
6 das Bücherregal
7 die Bücher *n*

8 das Frühstück an Deck *n*
(9–22)

9 die Passagiere *m*
(die Fahrgäste *m*)
10 die Speisekarte

11–21 das Frühstücksgedeck

11 der Teller
12 das Messer
13 die Tasse

14 die Untertasse
15 die Stoffserviette
16 der Brotkorb
17 das Toastdeckchen
18 die Brötchen *n*
19 die Butter
20 der Aufschnitt
21 der Käse
22 das Tischtuch
(die Tischdecke)

23 das Rettungsboot
(24–30)

24 der Rettungsring
25 das Halteseil
26 das Tau

**27–30 die Rettungsboot-
aufhängung**

27 das Manntau
28 die Talje
29 der Block
30 der Taljenläufer

**31 der Kapitän
in Dienstuniform *f***
(32–38)

32 die Mütze
33 das Abzeichen
34 die Kordel
35 die Krawatte
36 das doppelreihig
geknöpfte Jackett
37 die Goldknöpfe *m*
38 die Hose
39 die Reling
40 der Rettungsringhalter
41 der Tauwerkshaken

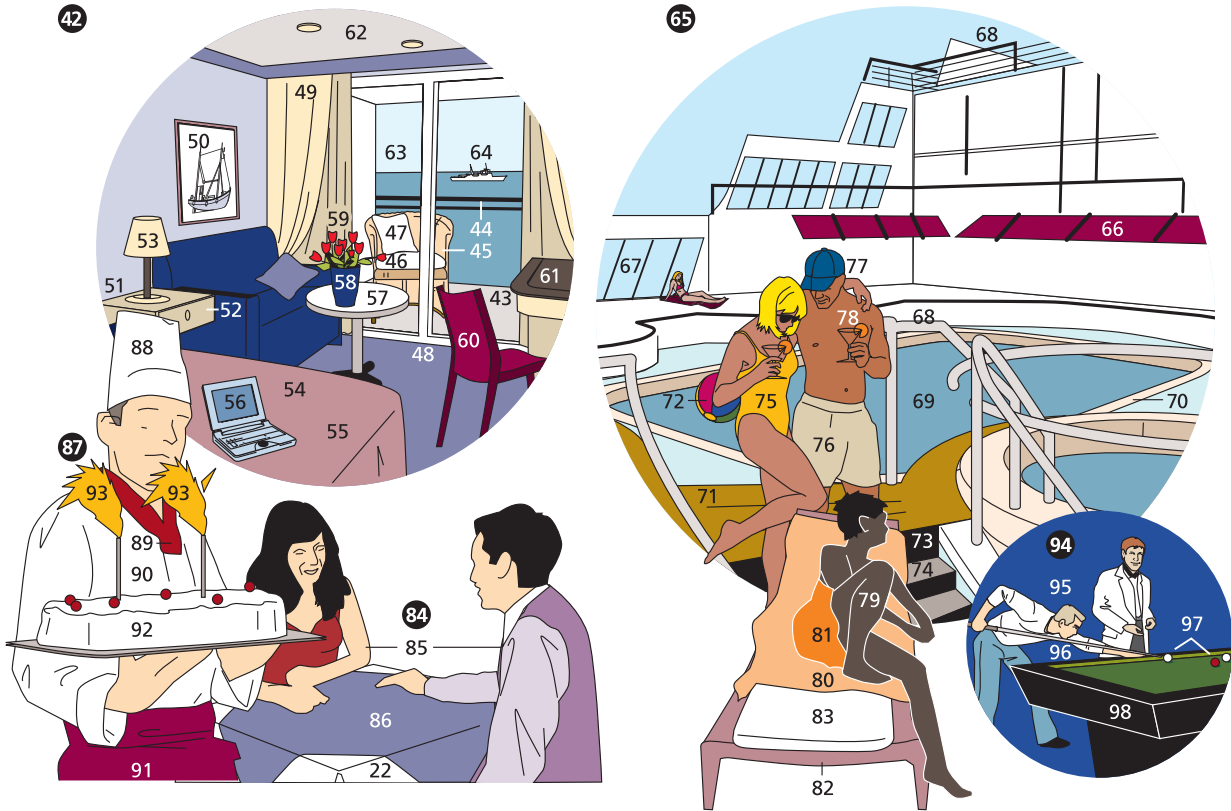

42 die Außenkabine

43 der Balkon

44 die Balkonbrüstung

45 der Balkonsessel

46 das Sitzkissen

47 das Kissen

48 die Balkontür,
eine Schiebetür

49 die Gardine

50 das gerahmte Bild
mit Schiffsmotiv *n*

51 der Nachttisch

52 die Nachttischschublade

53 die Nachttischlampe

54 das Bett

55 die Tagesdecke

56 der *od.* das Laptop

57 das Tischchen

58 die Blumenvase

59 die Blumen *f*

60 der Stuhl

61 das Schreibpult

62 die Deckenbeleuchtung

63 die Aussicht
auf das offene Meer
(der Meeresblick)

64 das passierende Schiff

65 der Außenpoolbereich

66 die Sonnenschutz-
überdachung

67 die Fenster *n*

68 das Geländer

69 der Swimmingpool

70 der Poolrand

71 der Einstieg

72 der aufblasbare Ball

73 die Treppe

74 die Treppenstufe

75 der Badeanzug

76 die Badeshorts *pl*

77 die Schirmmütze

78 das Cocktailglas

79 die sonnenbadende Frau
(*scherzh.* die Sonnen-
anbeterin)

80 das Badehandtuch

81 das Wickeltuch
(der Pareo)

82 die Sonnenliege

83 die Auflage

84 das Bordrestaurant

85 die Restaurantbesucher *m*

86 das Übertuch

87 der Koch

(88–91)

88 die Kochmütze

89 das Halstuch

90 das Hemd

91 die Schürze

92 die Torte

93 die Wunderkerzen *f*

94 das Billardzimmer

95 der Billardspieler

96 das Queue

(der Billardstock)

97 die Billardkugeln *f*

(die Billardbälle *m*)

98 der Billardtisch

(das Billard, das Brett)



1–16 die Kommandobrücke
(das Ruderhaus,
Steuerhaus)

**1 der Fahr- und
Kommandostand**

2 das Steuerrad
für die Ruderanlage *f*

3 die Steuerung
für das Strahlruder *n*

4 die Alarmknöpfe *m*

5 das Voltmeter
(das Spannungsmessgerät)

6 die Kompassanzeige

7 das Navigationsgerät

8 das Informationsdisplay
(die Informationsanzeige)

9 das Radarsichtgerät

10 der Radarschirm

11 der Maschinentelegraf

12 das ECDIS-System, eine
elektronische Seekarte *f*
[ECDIS: Electronic Chart
Display and Information
System]

13 das OB-Telefon
(Ortsbatterietelefon)

14 die Lüftung

15 der Kapitän

16 die Kapitänsmütze

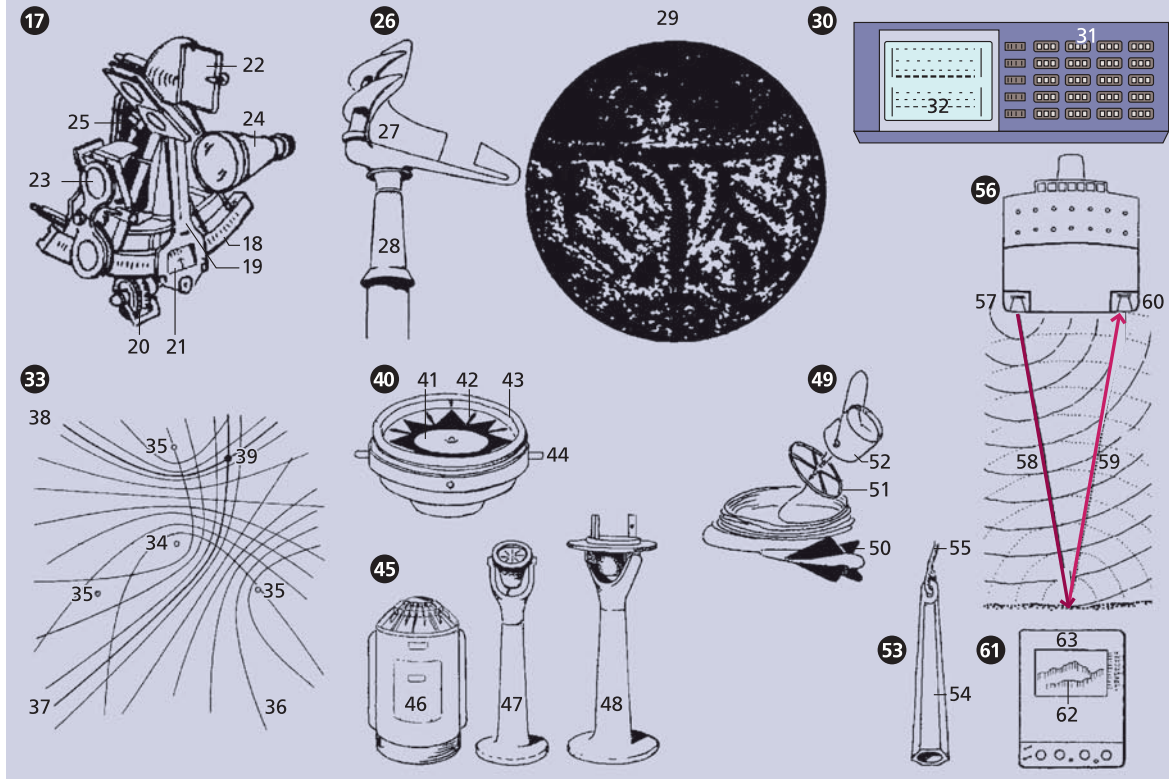
**17 der Sextant**

- 18 der Gradbogen
- 19 die Alhidade
- 20 die Messtrommel
- 21 der Nonius
- 22 der große Spiegel (der Indexspiegel)
- 23 der kleine Spiegel
- 24 das Fernrohr
- 25 der Handgriff

26 das Radargerät

- 27 die Reflektorantenne
- 28 der Radarmast
- 29 das Radarbild

30 das GPS-Navigationsgerät
[GPS: Global Positioning System]

- 31 die Eingabetastatur
- 32 das Anzeigefeld

33 das Decca-Navigator-System

- 34 die Hauptstation
- 35 die Nebenstation
- 36 die Nullhyperbel
- 37 die Hyperbelstandlinie 1
- 38 die Hyperbelstandlinie 2
- 39 der Standort

40–48 Kompass *m*

- 40 der Fluidkompass, ein Magnetkompass
- 41 die Kompassrose
- 42 der Steuerstrich
- 43 der Kompasskessel
- 44 die kardalische Aufhängung
- 45 der Kreiselkompass (die Kreiselkompassanlage)
- 46 der Mutterkompass (der Regelkompass)
- 47 der Tochterkompass

- 48 der Peilkompass, ein Tochterkompass mit Peilaufsatz *m*

49 das Patentlog

- 50 der Logpropeller
- 51 der Schwungradregulator
- 52 das Zählwerk (die Loguhr)

53 das Handlot

- 54 der Lotkörper
- 55 die Lotleine

56 das Echolot

- 57 der Schallsender
- 58 der Schallwellenimpuls
- 59 das Echo
- 60 der Echoempfänger

61 der Echograf

- (der Echoschreiber)
- 62 die Tiefenskala
- 63 das Echobild

- 1 die Backbordseite
[von See kommend links]
- 2 das Hauptfahrwasser
- 3 die Fahrwassermitte
- 4 die Steuerbordseite
[von See kommend rechts]
- 5 das einmündende Fahrwasser
- 6–47 **Schifffahrtszeichen** *n*
- 6–18 **das Lateralsystem**
(die lateralen Zeichen *n*), ein System *n* zur Seitenbezeichnung *f* des Fahrwassers *n*
- 6 die Tonne mit Befeu-
rung *f* (Lichtsignal *n*)
an Backbord *n*
- 7 das zylindrische
Toppzeichen
- 8 die Stumpftonne
an Backbord *n*
- 9 die Spierentonne
an Backbord *n*
- 10 die Spiere an Backbord *n*
- 11 die Pricke an Backbord *n*
- 12 die Stumpftonne an Back-
bord *n* des durchgehen-
den Fahrwassers *n* und an
Steuerbord *n* des einmün-
denden Fahrwassers *n*
- 13 die Tonne mit Befeu-
rung *f* (Lichtsignal *n*)
an Steuerbord *n*
- 14 das kegelförmige
Toppzeichen
- 15 die Spitztonne
an Steuerbord *n*
- 16 die Bake an Steuerbord *n*
- 17 die Pricke an Steuerbord *n*
- 18 die Spitztonne an Steuer-
bord *n* des durchgehenden
Fahrwassers *n* und an
Backbord *n* des einmün-
denden Fahrwassers *n*
- 19–23 **die Kennzeichnung
der Fahrwassermitte** *f*
(die Mitte-Fahrwasser-
Zeichen *n*)
- 19 die Rundtonne
- 20 die Tonne
mit Befeu-
rung *f*
- 21 das kegelförmige
Toppzeichen
- 22 die Spierentonne
- 23 die Bake
- 24–27 **das Kardinalsystem**
(die kardinalen
Zeichen *n*), ein System *n*
zur Kennzeichnung *f*
von Hindernissen *n* und
Untiefen *f*
- 24 die Tonne mit Topp-
zeichen *n* nördlich
des Hindernisses *n*
- 25 die Tonne mit Topp-
zeichen *n* östlich
des Hindernisses *n*
- 26 die Bake mit Topp-
zeichen *n* westlich
des Hindernisses *n*
- 27 die Tonne mit Topp-
zeichen *n* südlich
des Hindernisses *n*
- 28 das Wrack,
ein Hindernis *n*
- 29–31 **die Kennzeichnung
einer Badezone** *f*
- 29 die Bake
- 30 die Fasstonne
- 31 die runde Tonne
- 32 die Badezone
- 33 der Badestrand
- 34 die Stange zum
Anzeigen *n* einer
Geschwindigkeits-
beschränkung *f*
- 35, 36 **die Kennzeichnung
einer Reede** *f*
(Reedetonne *f*)
- 35 die Fasstonne
- 36 die Spierentonne
- 37 die Reede, eine gekenn-
zeichnete Wasserfläche *f*
zum Anker *n*
- 38 die Bake zur Kennzeich-
nung *f* eines Hindernis-
ses *n* an Steuerbord *n*
- 39, 40 **die Kennzeichnung
einer Hafeneinfahrt** *f*
- 39 das Molenfeuer
an Backbord *n*
- 40 das Molenfeuer
an Steuerbord *n*
- 41 die Hafeneinfahrt
- 42 die Mole
- 43, 44 **die Kennzeichnung
einer Einzelgefah-
ren-
stelle** *f*
(Einzelgefahrzeichen *n*)
- 43 die Tonne
- 44 die zwei schwarzen
Bälle *m*, ein Topp-
zeichen *n*
- 45–47 **die Kennzeichnung
eines Sperrgebietes** *n*
- 45 die Fasstonne
- 46 die Bake
- 47 die Tonne
- 48 das Sperrgebiet
- 49 **das Feuerschiff**
- 50 der Signalmast
- 51 der Signalball
- 52 das Rettungsboot
- 53 die Kommandobrücke
- 54 der Feuerturm
(der Laternenträger)
- 55 das Leuchtfeuer
(die Laterne)
- 56 der Vormast
- 57 **der Leuchtturm**
[Querschnitt]
- 58 die Radarantenne
- 59 die Laterne
- 60 die Richtfunkantenne
- 61 das Aufenthaltsdeck
- 62 der Maschinenraum
- 63 die Wohnräume *m*
- 64 die Wendeltreppe
- 65 die Wassertanks *m*
- 66 der Heizöltank
- 67 die Dieselöltanks *m*
- 68 das Pegelrohr
- 69 die Kabelrohre *n*
- 70 das Fundament
aus wasserdichtem
Beton *m*
- 71 die Schüttsteine *m*
- 72 die Sinkstücklage
- 73 die Verfüllung mit Sand *m*
- 74 die Schwerbetonschicht
- 75 die Sohle aus Kontraktor-
beton *m*

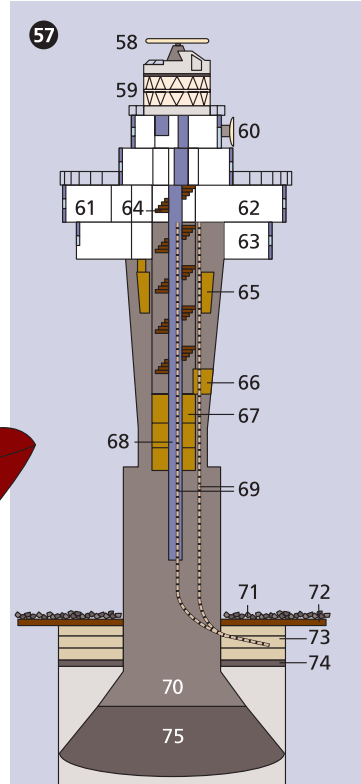
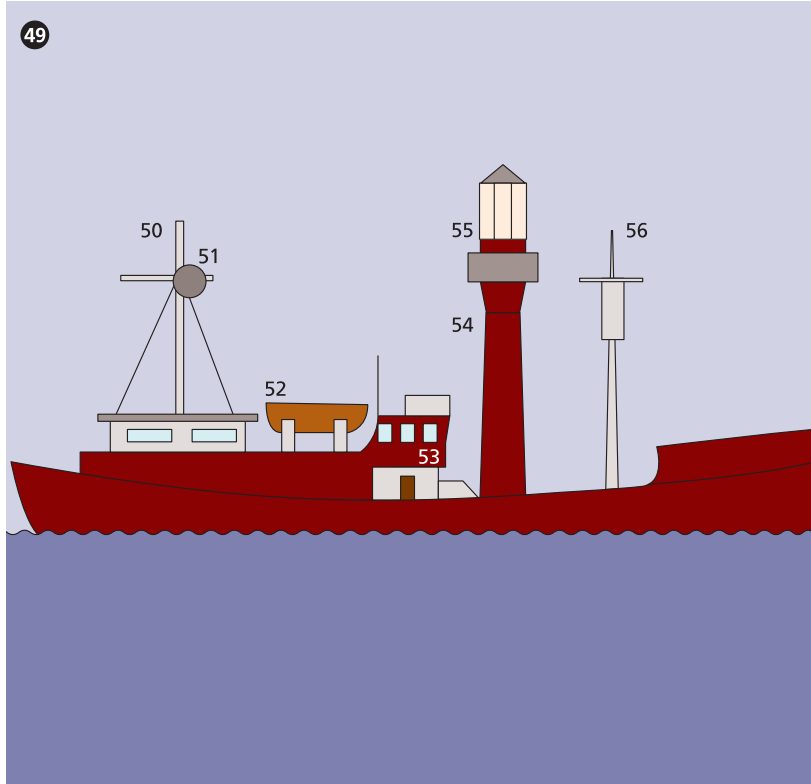
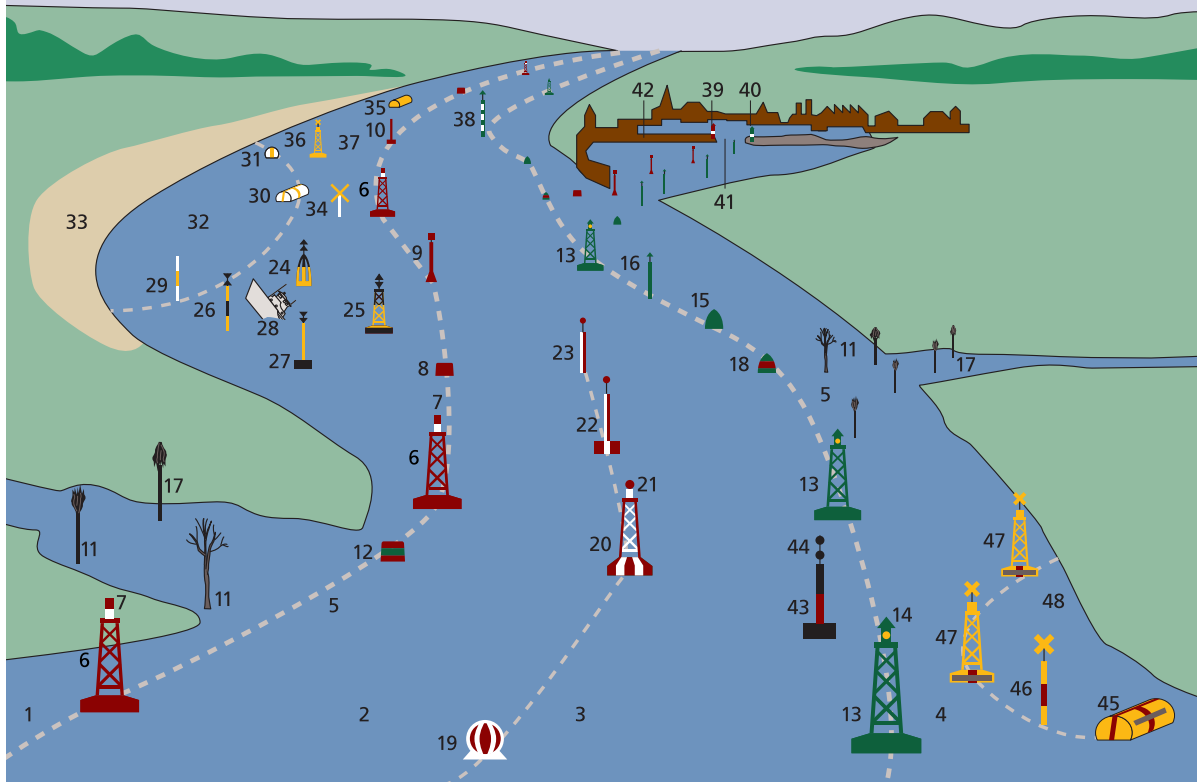

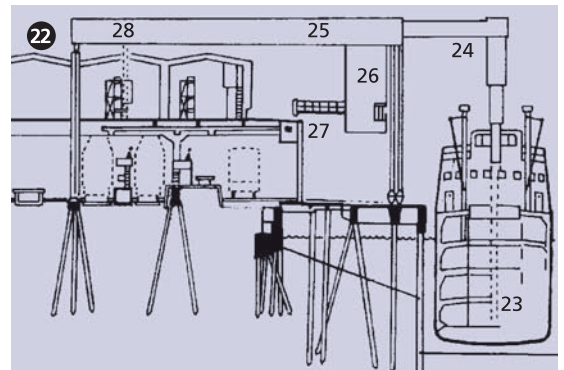
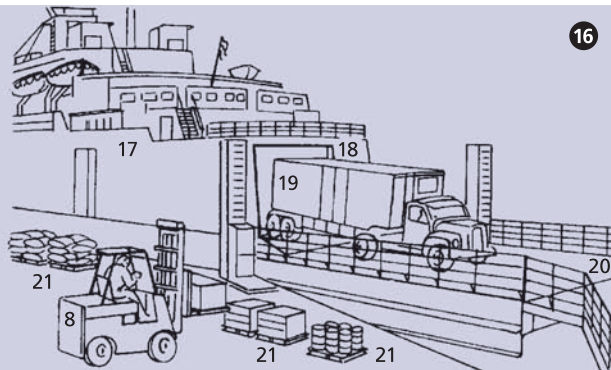
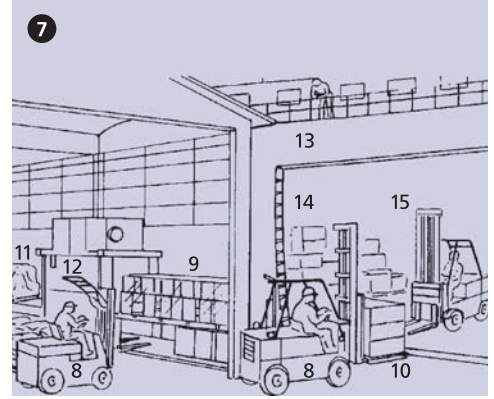
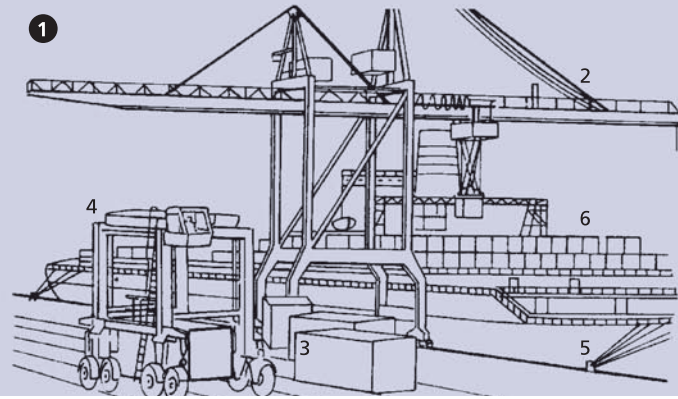

1 der od. das Container-terminal

- 2 die Containerladebrücke (Containerbrücke)
- 3 der Container
- 4 der Portalstapler (Containerstapler, der Vancarrier)
- 5 das Vollcontainerschiff
- 6 die Containerdecksladung

7 das Truck-to-Truck-Verfahren

- 8 der Gabelstapler
- 9 die auf Paletten gelagerte (unitisierte) folienverpackte Ladung
- 10 die Flachpalette
- 11 das unitisierte Stückgut
- 12 der Folienschumpfofen
- 13 der Stückgutfrachter
- 14 die Seitenpforte
- 15 der Schiffsstapler

16 die Roll-on-roll-off-Anlage (Ro-ro-Anlage)

- 17 das Roll-on-roll-off-Schiff (Ro-ro-Schiff)
- 18 die Heckpforte
- 19 der Lkw
- 20 die Rampe
- 21 das unitisierte Packstück

22 die Bananenumschlaganlage [Aufriß]

- 23 der wasserseitige Turas (eine Hebevorrichtung)
- 24 der Ausleger
- 25 die Elevatorbrücke
- 26 das Kettengehänge
- 27 die Leuchtwarte
- 28 der landseitige Turas für Bahn- und Lkw-Beladung *f*

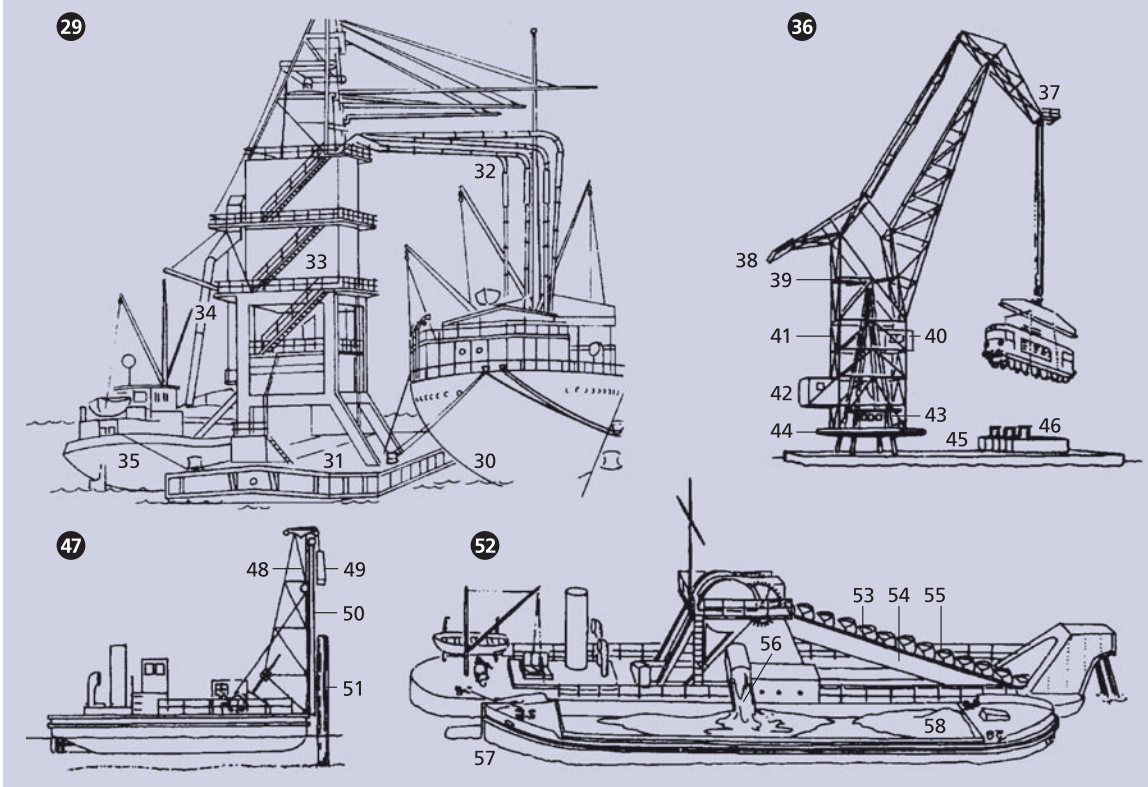

- 29** der Sauggutumschlag,
ein Bereich *m* des
Massengutumschlags *m*
- 30** der Bulkfrachter
(der Bulkcarrier),
ein Massengutfrachter
- 31** der Schwimmheber
- 32** die Saugrohrleitungen *f*
- 33** der Rezipient
- 34** das Verloaderohr
- 35** die Massengutschute

- 36** der Schwimmkran
- 37** der Ausleger
- 38** das Gegengewicht
- 39** die Verstellspindel
- 40** der Führerstand
(das Kranführerhaus)
- 41** das Krangestell
- 42** das Windenhaus
- 43** die Kommandobrücke
- 44** die Drehscheibe
- 45** der Ponton
- 46** der Motorenaufbau

- 47** die Ramme
- 48** das Rammgerüst
- 49** der Rammbär
(das Rammgewicht)
- 50** die Gleitschiene
- 51** das Kipplager

- 52** der Eimerbagger
(53–56)
- 53** die Eimerkette
- 54** die Eimerleiter
- 55** der Baggereimer
- 56** die Schütte
(die Rutsche)
- 57** die Baggerschute
- 58** das Baggergut

- 1–14 Tragflächenanordnungen *f***
(Flügelanordnungen)
- 1 der Hochdecker
 - 2 die Flügelspannweite
 - 3 der Schulterdecker
 - 4 der Mitteldecker
 - 5 der Tiefdecker
 - 6 der Dreidecker
 - 7 der Oberflügel
 - 8 der Mittelflügel
 - 9 der Unterflügel
 - 10 der Doppeldecker
 - 11 der Stiel
 - 12 die Verspannung
 - 13 der Anderthalbdecker
 - 14 der Tiefdecker mit Knickflügeln *m*
- 15–22 Tragflächenformen *f***
(Flügelformen)
- 15 der Ellipsenflügel
 - 16 der Rechteckflügel
 - 17 der Trapezflügel
 - 18 der Sichelflügel
 - 19 der Deltaflügel
 - 20 der Pfeilflügel mit schwacher positiver Pfeilung *f*
 - 21 der Pfeilflügel mit starker positiver Pfeilung *f*
 - 22 der Ogivalflügel (Ogeeflügel)
- 23–36 Leitwerksformen *f***
- 23 **das Standardleitwerk** (24–27)
 - 24, 25 **das Seitenleitwerk**
 - 24 die Seitenflosse
 - 25 das Seitenruder
 - 26, 27 **das Höhenleitwerk**
 - 26 die Höhenflosse
 - 27 das Höhenruder
 - 28 das Kreuzleitwerk
 - 29 das T-Leitwerk
 - 30 der Verdrängungskörper
 - 31 das V-Leitwerk
 - 32 das Doppelleitwerk
 - 33 die Endscheibe (Seitenscheibe)
 - 34 das Doppelleitwerk eines Doppelrumpfflugzeugs *n*
 - 35 das Doppelleitwerk mit hochgestelltem Höhenleitwerk *n*
 - 36 das Dreifachleitwerk
- 37–53 das Klappensystem**
- 37 der Vorflügel (der Slat)
 - 38 die Störklappe (der Spoiler)
 - 39 die Doppelspalt-Fowlerklappe
 - 40 das äußere Querruder (Langsamflugquerruder)
 - 41 die innere Störklappe *f* (der Landespoiler)
 - 42 das innere Querruder (Allgeschwindigkeitsquerruder)
 - 43 die Bremsklappe (die Luftbremse)
 - 44 das Tragflächengrundprofil
- 45–47 Wölbungsklappen *f***
- 45 die Normalklappe
 - 46 die Spaltklappe
 - 47 die Doppelspaltklappe
- 48, 49 Spreizklappen *f***
- 48 die einfache Spreizklappe
 - 49 die Zapklappe
 - 50 der Doppelflügel
 - 51 die Fowlerklappe
 - 52 die Nasenklappe
 - 53 die Krügerklappe

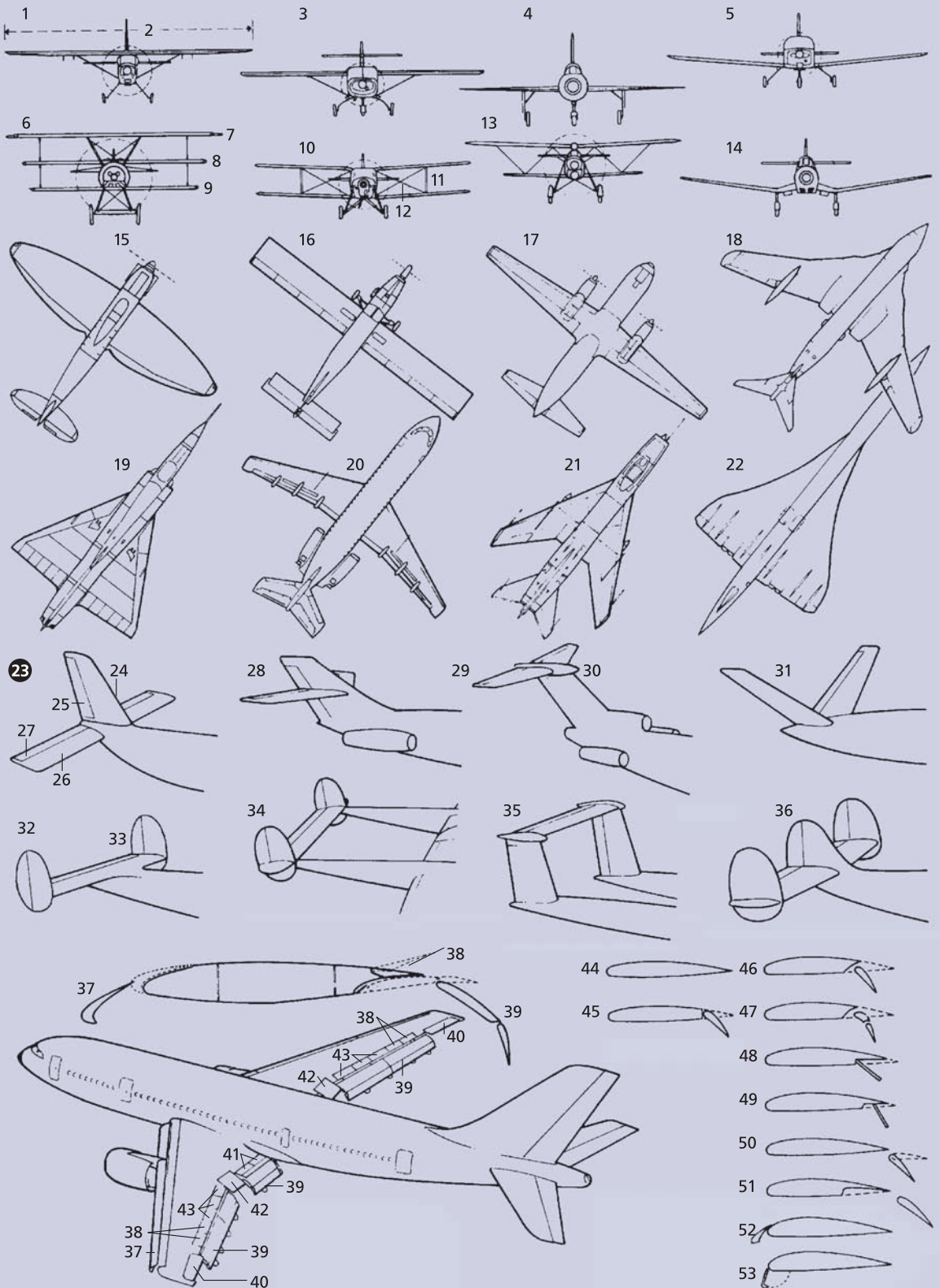

- 1–31 **das Cockpit eines einmotorigen Sport- und Reiseflugzeugs** *n*
- 1 **das Instrumentenbrett** (das Panel) (2–26)
- 2 der Fahrtmesser (Geschwindigkeitsmesser)
- 3 der künstliche Horizont (Kreiselhorizont)
- 4 der Höhenmesser
- 5 der Funkkompass
- 6 der Magnetkompass
- 7 der Ladedruckmesser
- 8 der Drehzahlmesser
- 9 die Zylindertemperaturanzeige
- 10 der Beschleunigungsmesser
- 11 die Borduhr
- 12 der Wendezeiger mit der Kugelibelle *f*
- 13 der Kurskreisel
- 14 das Variometer
- 15 der VOR-Leitkursanzeiger [VOR: Very High Frequency Omnidirectional Range]
- 16 die Kraftstoffanzeige für den linken Tank *m*
- 17 die Kraftstoffanzeige für den rechten Tank *m*
- 18 das Amperemeter
- 19 der Kraftstoffdruckmesser
- 20 der Öldruckmesser
- 21 die Öltemperaturanzeige
- 22 das Sprechfunk- und Funknavigationsgerät
- 23 die Kartenbeleuchtung
- 24 das Handrad (der Steuergriff) zur Betätigung *f* von Quer- und Höhenruder *n*
- 25 das Handrad für den Kopiloten *m*
- 26 die Bedienungselemente *n*
- 27 die Seitenruderpedale *n*
- 28 die Seitenruderpedale für den Kopiloten *m*
- 29 das Sprechfunkmikrofon
- 30 der Gashebel
- 31 der Gemischhebel
- 32–66 **das einmotorige Sport- und Reiseflugzeug**
- 32 der Propeller (die Luftschraube)
- 33 die Propellernabenhaube (der Spinner)
- 34 der Vierzylinder-Boxermotor
- 35 **die Kanzel** (36–39)
- 36 der Pilotensitz
- 37 der Kopilotensitz
- 38 die Passagiersitze *m*
- 39 die Kanzelhaube
- 40 das Bugrad
- 41 das Hauptfahrwerk
- 42 die Einstiegstufe
- 43 **die Tragfläche** (der Flügel)
- 44 das rechte Positionslicht
- 45 der Holm
- 46 die Rippe
- 47 der Stringer, eine Hautversteifung *f*
- 48 der Kraftstofftank
- 49 der Landescheinwerfer
- 50 das linke Positionslicht
- 51 der elektrostatische Ableiter
- 52 das Querruder
- 53 die Landeklappen
- 54 **der Rumpf**
- 55 der Spant
- 56 der Gurt
- 57 der Stringer, eine Längsversteifung *f*
- 58 **das Seitenleitwerk**
- 59 die Seitenflosse
- 60 das Seitenruder
- 61 **das Höhenleitwerk** (62, 63)
- 62 die Höhenflosse
- 63 das Höhenruder
- 64 das Warnblinklicht
- 65 die Dipolantenne
- 66 die Langdrahtantenne
- 67–72 **die Hauptbewegungen eines Flugzeugs** *n*
- 67 **das Nicken**
- 68 die Querachse
- 69 **das Gieren**
- 70 die Hochachse
- 71 **das Rollen**
- 72 die Längsachse

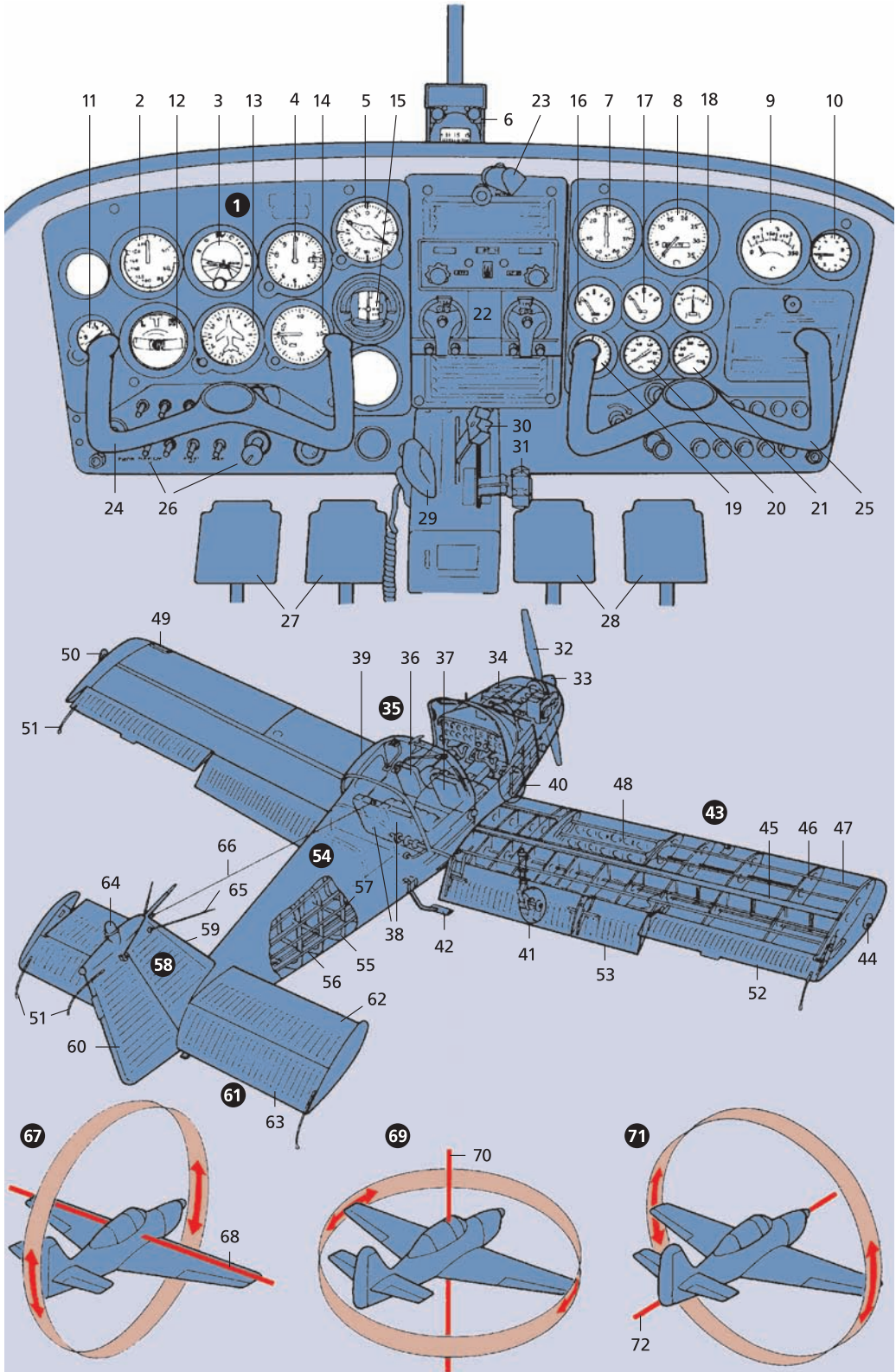

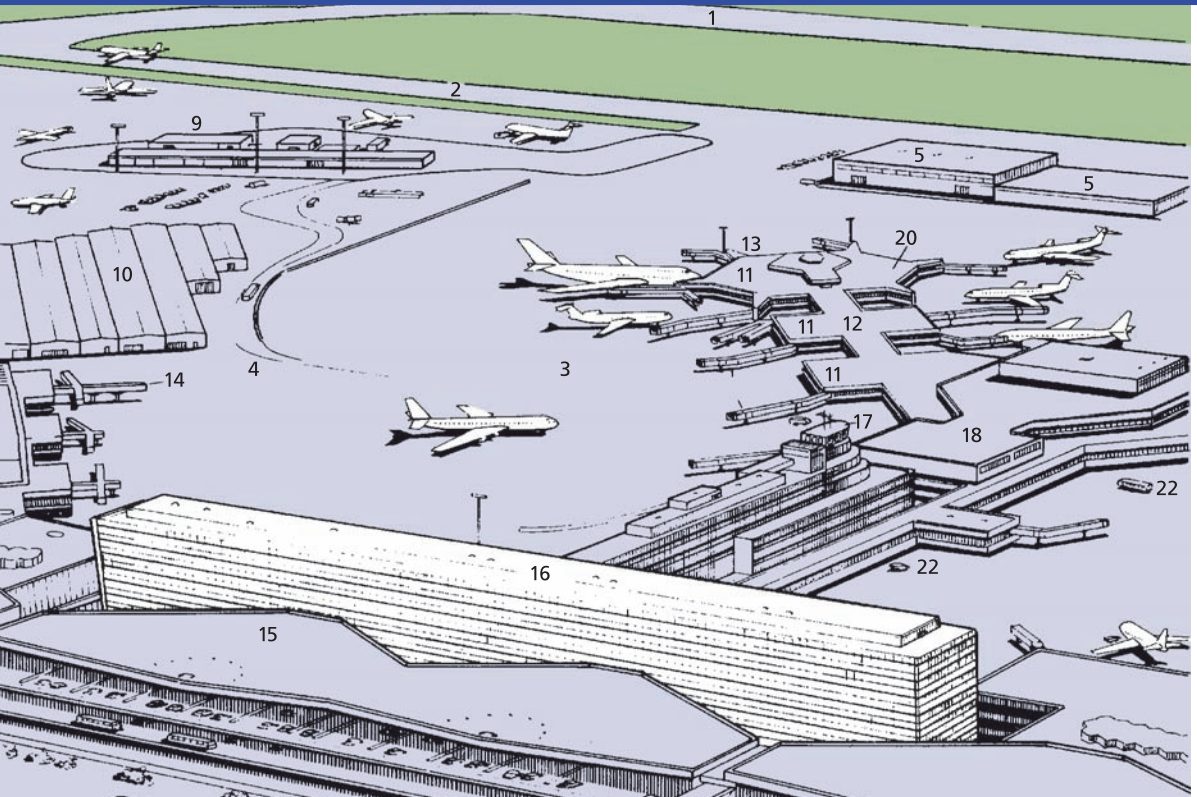

- 1 die Start-und-Lande-Bahn
(die Piste, die *od.* der
Runway)
- 2 die Rollbahn
(der Rollweg,
der Taxiway)
- 3 das Vorfeld
(Abfertigungsfeld)
- 4 die Vorfeldstraße

- 5 die Gepäckhalle
- 6 die Gepäcktunnelleinfahrt
- 7 die Flughafenfeuerwehr
- 8 die Gerätehalle
- 9 die Frachthalle
- 10 der Frachthof

- 11 der Sammelraum
- 12 der Flugsteig (das Gate)
- 13 der Fingerkopf
- 14 die Fluggastbrücke
(der Finger)
- 15 die Abflughalle (das
Abfertigungsgebäude,
der *od.* das Terminal)
- 16 das Verwaltungsgebäude
- 17 der Kontrollturm
(der Tower)

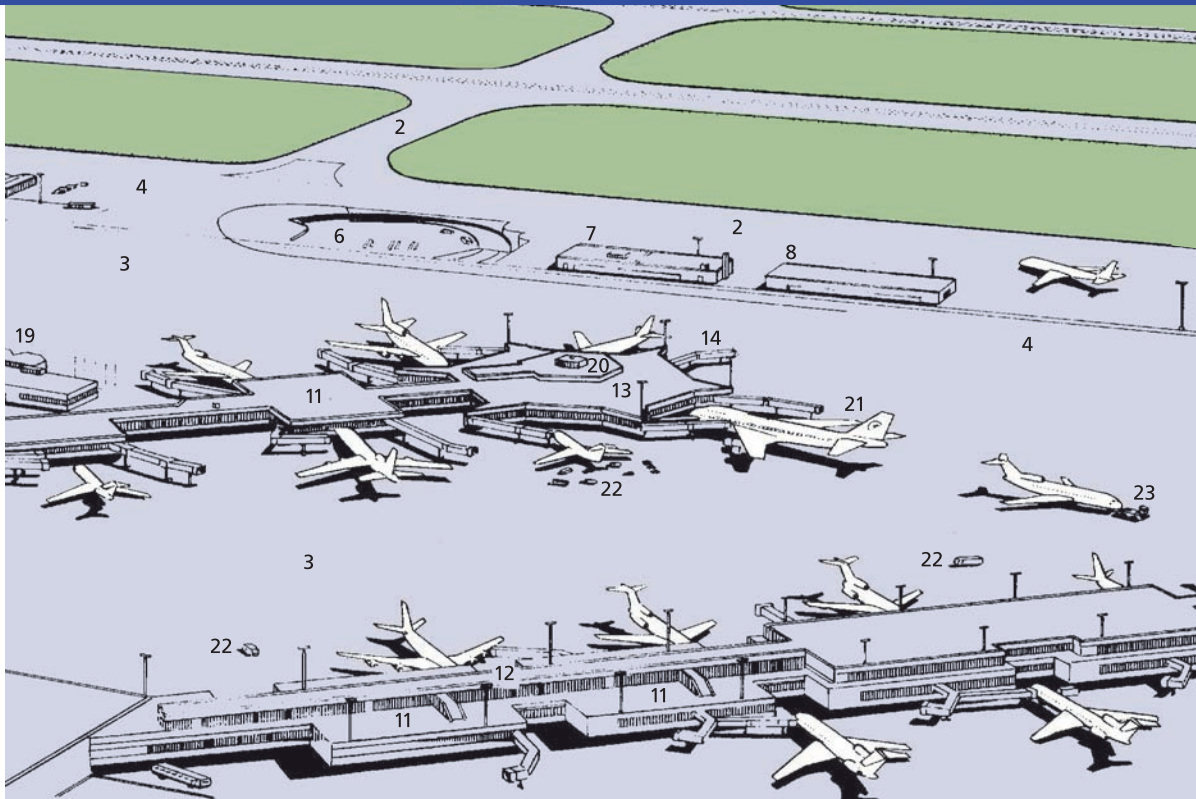

- 18 die Wartehalle
(die Lounge)
- 19 das Flughafenrestaurant
- 20 die Besucherterrasse
- 21 das Flugzeug
in Abfertigungsposition *f*

- 22 die Wartungs- und
Abfertigungsfahrzeuge *n*
(Arten: das Catering-
fahrzeug, der Gepäck-
förderbandwagen, Tank-
wagen, Frischwasser-
wagen, Toilettenwagen,
das Bodenstromgerät)
- 23 der Flugzeugschlepper

1–9 Transport- und Verkehrszeichen *n*

- 1 Flughafen *m*
- 2 Ankunft *f*
- 3 Abflug *m*
- 4 Fernzug *m*
- 5 Fähre *f*
- 6 Autobus *m*
- 7 Taxistand *m*
- 8 Autoverleih *m*
- 9 Tankstelle *f*

10–13 Orientierungszeichen *n* in Gebäuden *n*

- 10 Personenfahrstuhl *m*
- 11 Rolltreppe *f*
- 12 fest stehende Treppe *f*
- 13 rollstuhlgerechter Weg *m*

14–16 Rettungszeichen *n*

- 14 Fluchtweg *m*
- 15 Feuerlöscher *m*
- 16 Rettungstelefon *n*
- 17 Zoll *m*
- 18 Ausweiskontrolle *f*
- 19 Gepäckwagen *m*

20–24 Hinweiszeichen *n* auf gewerbliche Einrichtungen *f*

- 20 Cafeteria *f*
- 21 Restaurant *n*
- 22 Friseur *m* (Frisör)
- 23 Post *f*
- 24 Apotheke *f*

25–30 Hinweiszeichen *n* auf öffentliche Einrichtungen *f*

- 25 Information *f*
- 26 Raucherzone *f*
- 27 Trinkbrunnen *m*
- 28 Abfallbehälter *m*
- 29 Toilette *f*
- 30 Wickelraum *m*

31–38 Verbotsszeichen *n*

- 31 Mobiltelefonieren *n* verboten
- 32 Rauchen *n* verboten
- 33 kein Trinkwasser *n*
- 34 offenes Feuer *n* verboten
- 35 Laptopbenutzung *f* verboten
- 36 Berühren *n* verboten
- 37 Abfallentsorgung *f* verboten
- 38 Fotografieren *n* verboten

39, 40 Warnzeichen *n*

- 39 Rutschgefahr *f*
- 40 elektrischer Strom *m*



1



2



3



4



5



6



7



8



9



10



11



12



13



14



15



16



17



18



19



20



21



22



23



24



25



26



27



28



29



30



31



32



33



34



35



36



37



38



39



40

- 1–65 **der Spaceshuttle,**
ein Raumtransporter *m*
- 1 **der Orbiter**
- 2 die Seitenflosse
- 3 die Triebwerkraumstruktur
- 4 der Seitenholm
- 5 der Rumpferverbindungsbeschlag
- 6 das obere Schubträgergerüst
- 7 das untere Schubträgergerüst
- 8 der Kielträger
- 9 der Hitzeschild
- 10 der Mittelrumpflängsträger
- 11 der integral gefräste Hauptspant
- 12 die integral versteifte Leichtmetallbeplankung
- 13 die Gitterträger *m*
- 14 die Isolationsverkleidung des Nutzlastraums *m*
- 15 die Nutzlastraumluke
- 16 die Kühlenschutzverkleidung
- 17 der Besatzungsraum
- 18 der Kommandantensitz
- 19 der Pilotensitz
- 20 der vordere Druckspant
- 21 die Bugklappe
- 22 die vorderen Kraftstofftanks *m*
- 23 die Avionikkonsolen *f*
- 24 das Gerätebrett für die automatische Flugsteuerung
- 25 die oberen Beobachtungsfenster *n*
- 26 die vorderen Beobachtungsfenster *n*
- 27 die Einstiegsluke zum Nutzlastraum *m*
- 28 die Luftschleuse
- 29 die Leiter zum Unterdeck *n*
- 30 das Nutzlastbedienungsgerät
- 31 die Bugradeinheit
- 32 das Hauptfahrwerk
- 33 das abnehmbare Flügelnasenteil
- 34 das Elevon
- 35 die hitzebeständige Struktur des Elevons *n*
- 36 die Wasserstoffhauptzufuhr
- 37 der Flüssigkeitsraketen-Hauptmotor
- 38 die Schubdüse
- 39 die Kühlleitung
- 40 das Motorsteuerungsgerät
- 41 der Hitzeschild
- 42 die Hochdruckwasserstoffpumpe
- 43 die Hochdruck-sauerstoffpumpe
- 44 das Schubsteuerungssystem
- 45 das Raummanöverhaupttriebwerk
- 46 die Schubdüsenkraftstofftanks *m*
- 47 **der abwerfbare Treibstoffbehälter**
- 48 der integral versteifte Ringspant
- 49 der Halbkugelendspant
- 50 die Verbindungsbrücke zum Orbiter *m*
- 51 die Wasserstoffleitung
- 52 die Sauerstoffleitung
- 53 das Mannloch
- 54 das Dämpfungssystem
- 55 die Druckleitung zum Wasserstofftank *m*
- 56 die Elektriksammelleitung
- 57 die Sauerstoffumlaufleitung
- 58 die Druckleitung zum Sauerstofftank *m*
- 59 **der wiedergewinnbare Feststoffraketenmotor**
- 60 der Raum für die Hilfsfallschirme *m*
- 61 der Raum für die Rettungsfallschirme *m* und die vorderen Raketentrennmotoren *m*
- 62 der Kabelschacht
- 63 die hinteren Raketentrennmotoren *m*
- 64 der hintere Verkleidungskonus
- 65 die schwenkbare Schubdüse
- 66 **das Spacelab,**
ein Raumlabor *n*
(Weltraumlaboratorium *n*)
- 67 das Allzwecklabor
- 68 der Astronaut
- 69 das kardanischn gelagerte Teleskop
- 70 die Messgeräteplattform
- 71 das Raumfahrtmodul
- 72 der Schleusentunnel

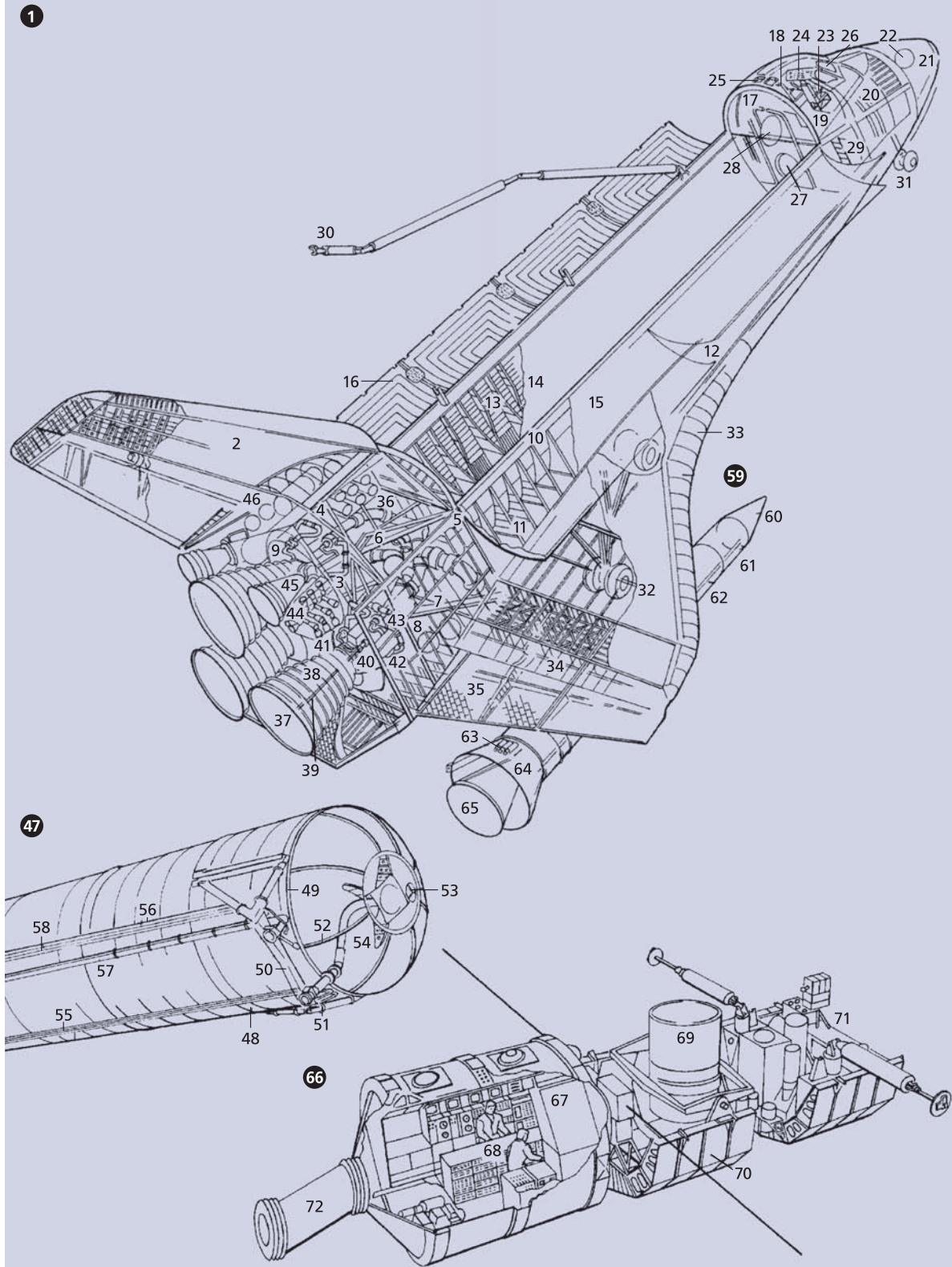

- 1 die internationale Raumstation ISS**
(International Space Station),
eine Weltraumstation *f*
- 2** der Fotovoltaikflügel
für die Stromversorgung
- 3** der Ausrichtungsmotor
- 4** die Wärmeaustausch-
elemente *n*
- 5** das Solarzellenmodul
mit Klimaanlage *f*,
ein Versorgungsmodul *n*
- 6** der Multifunktionsarm
- 7** die Kommunikations-
anlage
- 8** das Gittersegment,
ein Träger *m* für
weitere Ausbaustufen *f*
und Geräte *n*
- 9** der Knoten, ein
Verbindungselement *n*
zwischen einzelnen
Baustufen *f*
- 10** die Materialschleuse
zum Andocken *n* von
Transportmodulen *n*
- 11** die Personenschleuse,
ein Ausstiegsmodul *n*
für Astronauten *m*
- 12** die Andockschleuse
für Raumfähren *f*
- 13** der Koppelungsadapter
mit Koppelungs-
aggregaten *n*
- 14** das biologische
Forschungslabor CAM
(Centrifuge Accomo-
dation Module)
- 15 das Forschungslabor
Destiny,**
ein Labormodul *n*
- 16** die Schleusenklappe
- 17** das Wartungssystem
- 18** der Astronauten-
arbeitsplatz
- 19** das Andockbedienpult
- 20** der Kontrollstand
- 21** der Messplatz
für die Körpermasse
der Astronauten *m*
- 22** das Bullauge
- 23 die Wohneinheit**
(das Wohnmodul)
- 24** der Übergangstunnel
- 25** der Stauraum
- 26** der ausklappbare Tisch
- 27** die Bordküche
(die Galley)
- 28** das Bord-
kommunikationsdisplay
- 29** der Haltegriff
zur Unterstützung *f*
des Bewegens *n* in
der Schwerelosigkeit *f*
- 30** das Ergometer,
ein Fitnessgerät *n*
- 31** die Serviceklappe
- 32** das Interieurmodul
(die Schlafkoje *od.*
die Nasszelle)
- 33** das ausklappbare
Schlafmodul
- 34 das Nasszellenmodul**
- 35** die Duschkabine
- 36** die Toilette
- 37** der Haltegriff

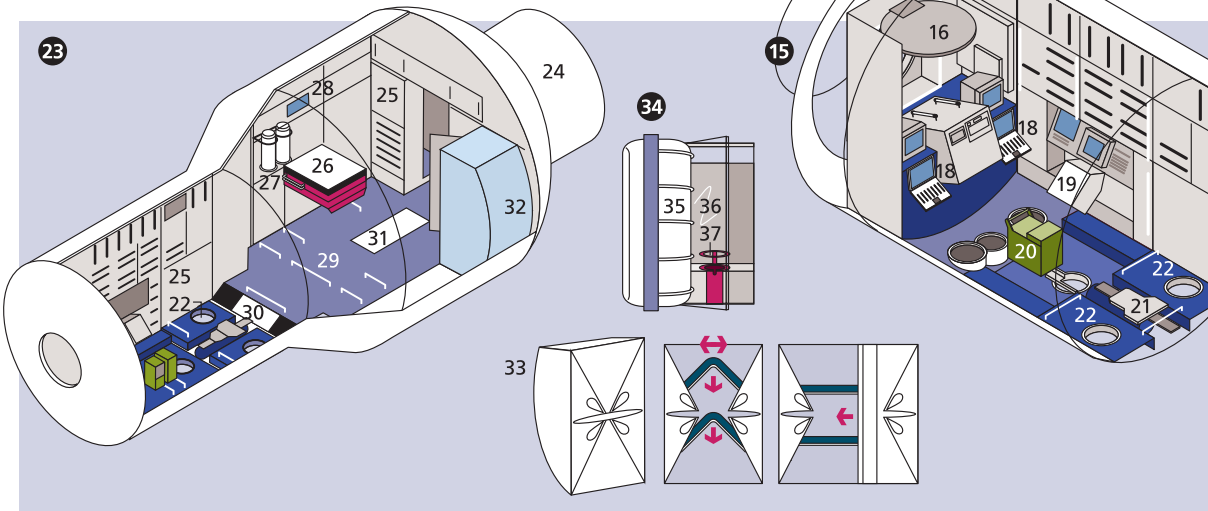
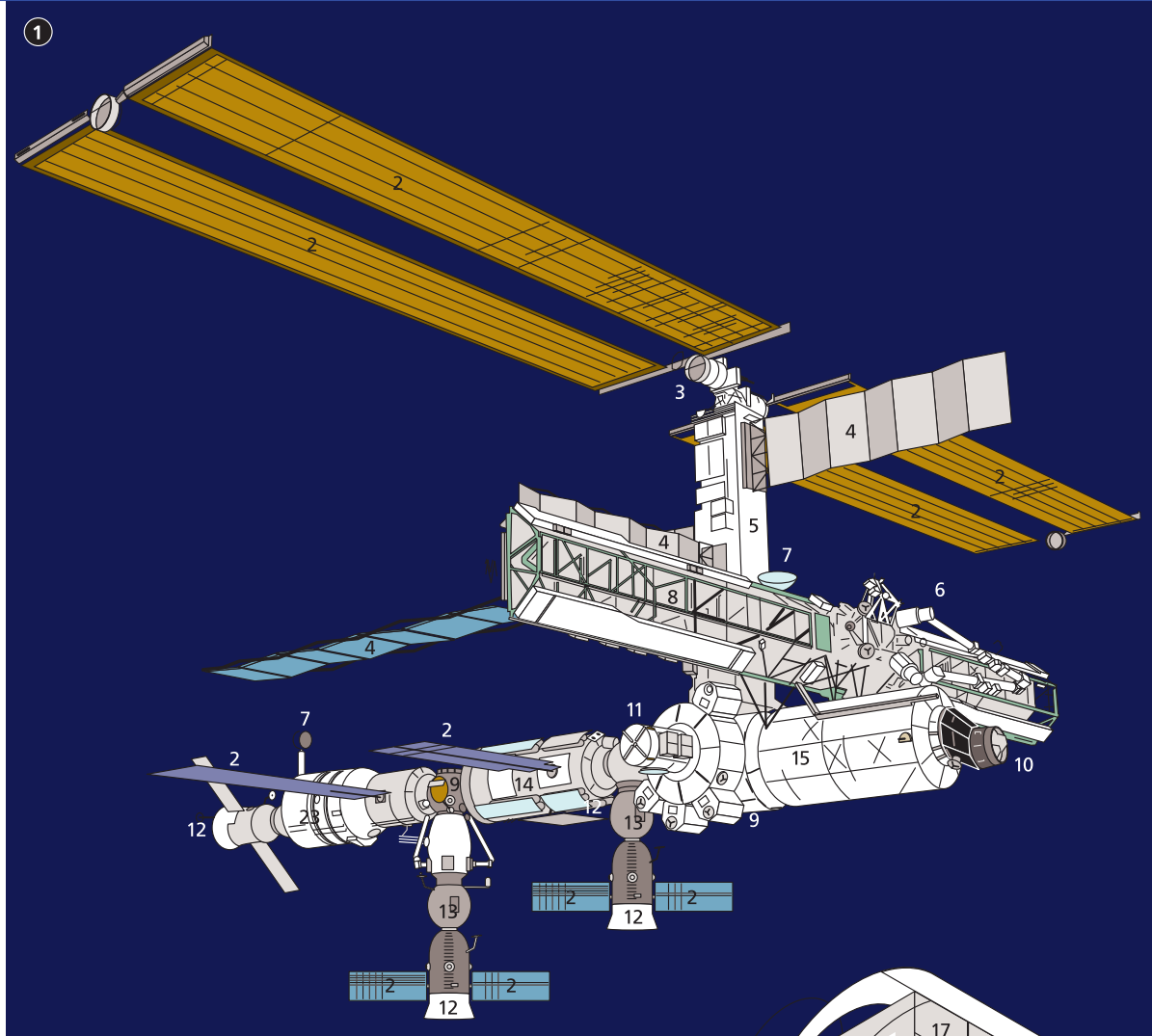

1–33 die Postfiliale

- 1 der Bedienplatz**
(der Postschalter)
- 2** der Postangestellte
(der Postmitarbeiter)
- 3** die Dienstweste
- 4** die Dienstkrawatte
- 5** das Buchungsterminal
- 6** die Tastatur mit
Durchzugskartenleser *m*
- 7** der Handscanner
zum Einlesen *n*
von Paket- und
Einschreibenummern *f*
- 8** das PIN-Pad zur Ein-
gabe *f* der persönlichen
Geheimzahl *f*
- 9** der Kugelschreiber
- 10** der Kugelschreiberhalter
- 11** der Prospekthalter
- 12** der Postwertzeichengeber
- 13** die Briefmarke,
ein Postwertzeichen *n*
- 14** das Briefmarkengebinde
(Postwertzeichengebinde)
- 15** das Markenheftchen
mit selbstklebenden
Briefmarken *f*
- 16** die Formatschablone
(Postschablone,
Briefschablone)
- 17** der Briefmarken-
befeuchter

- 18** der Quittungsdrucker
- 19** die Klebeetiketten *n*
für besondere Post-
sendungen *f* (z. B. Luft-
post *f*, Expressbrief *m*)
- 20** die selbstklebenden
Paketnummern *f*
- 21** die Wechselgeldkasse
- 22** die elektronische
Brief- und Paketwaage
- 23** das Paket
- 24** der Expressaufkleber
- 25** das Päckchen
- 26** der Paketwagen
- 27** der Paketschein
- 28** die Postkundin
- 29** die Lochblechblende
- 30** die Postfachanlage
- 31** das Postfach
- 32** das Postshopmodul
- 33** das Packset

34–45 das Briefverteilzentrum
(Briefzentrum)

- 34 die Stoffeingabe**
- 35** der Briefbehälter
- 36** das Briefbehälter-
förderband
- 37** die Standardbriefe *m*
- 38** die Steuerungstasten-
konsole
- 39** der Überwachungs-
monitor
- 40** die Prozessbänder *n*
zur Weiterbeförderung *f*
der Briefe *m*
- 41 der Videocodierplatz**
- 42** der Bildschirm
- 43** das Anschriftenbild
- 44** die Anschrift
- 45** die Tastatur

46 die Briefkastenleerung

- 47** der Briefkasten
- 48** die Kastenleerungstasche
- 49** der Handscanner
- 50** der Strichcode
im Inneren *n*
des Briefkastens *m*
- 51** das Postauto

52 die Postzustellung

- 53** der Zusteller
(der Briefträger,
der Postbote)
- 54** die Zustelltasche
- 55** das Zustellfahrrad
- 56** die Posttasche
- 57 die Briefsendung**
- 58** die Empfängeradresse
(die Adresse,
die Anschrift)
- 59** die Absenderadresse
(der Absender)

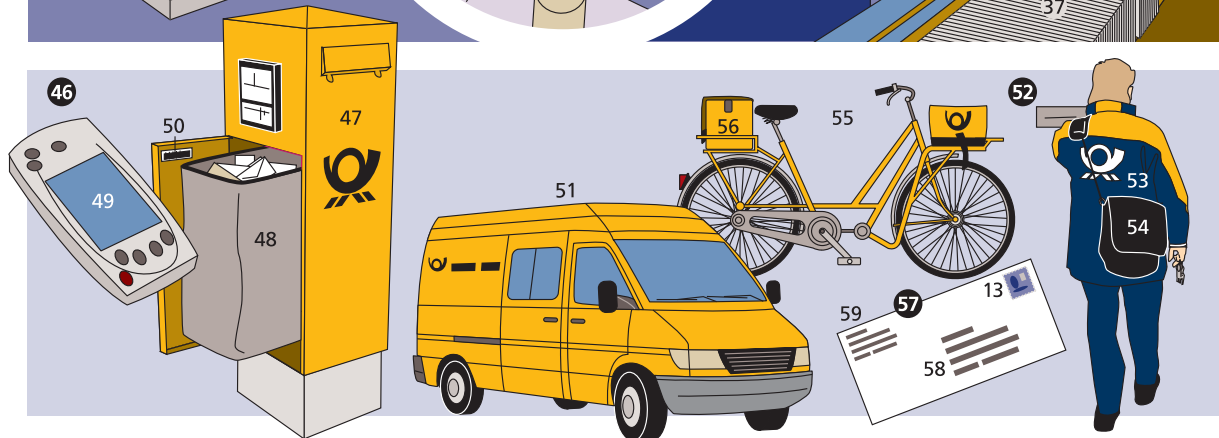
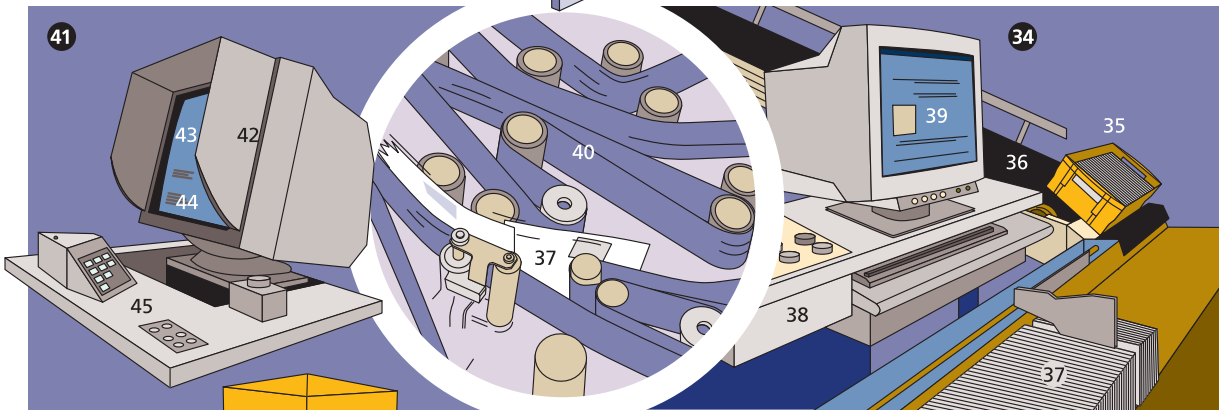
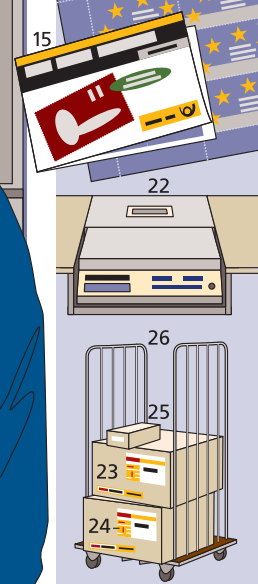

- 1–55 **Telefone** *n*
(Fernsprecher *m*,
Fernsprechapparate *m*)
- 1 **das Wählscheibentelefon**
2 der Telefonhörer
3 die Telefonhörerschnur
4 die Telefonschnur
5 das Telefongehäuse
6 die Notrufnummer
7 die Apparatrufnummer
8 die Wählscheibe
(Nummernscheibe)
- 9 **das Kompakttelefon**
10 die Hörermuschel
11 das integrierte Tastenfeld
12 die Lautsprechertaste
13 das Mikrofon
14 die Taste für
die Leitungsfreigabe
15 der Lautsprecher
16 die optische Anrufanzeige
- 17 **das Tastentelefon**
18 das Tastenfeld
mit den Zifferntasten *f*
19 die Wahlwiederholungstaste
20 die Kurzwahltaste
21 das Display
22 das Sperrschloss
- 23 **das Designtelefon**
24 die Telefongabel
25 die Handkurbelattrappe
26 die ausklappbare
Tastenfeldkonsole
- 27 **das Kartentelefon**
28 das Anzeigenfeld für
die Gesprächsgebühren *f*
29 die Sprachenwahltaste
30 die Seriengesprächstaste
31 der Telefonkartenschlitz
- 32 **die Telefonkarte**
33 das Kartentelefonsymbol
34 der Kartenwert
35 der Kartencode
36 die Einschieberichtung
37 der Chip
- 38 **das schnurlose Telefon
mit integriertem
Anrufbeantworter** *m*
(39–47)
- 39 **das Mobilteil**
(40–45)
40 das Display
41 die Akkukontrollleuchte
42 die Steuertasten *f*
für das Benutzermenü *n*
43 die Freisprechtaste
44 die Nachrichtentaste
45 die Abhebetaste
46 die Basisstation
47 der Lautsprecher
[verdeckt]
- 48 **das Mobiltelefon
mit integrierter
Fotokamera** *f*
(das Fotohandy)
49 das externe Display
zum Anzeigen
eingehender Anrufe *m*
50 das Kameraobjektiv
51 der Ausrichtspiegel
52 die Menütaste
53 die Sendetaste
54 die Navigationstaste
55 der Headsetanschluss

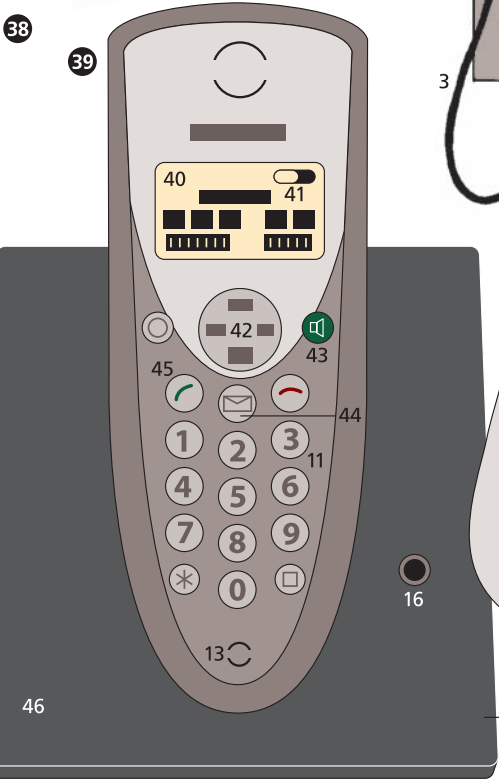
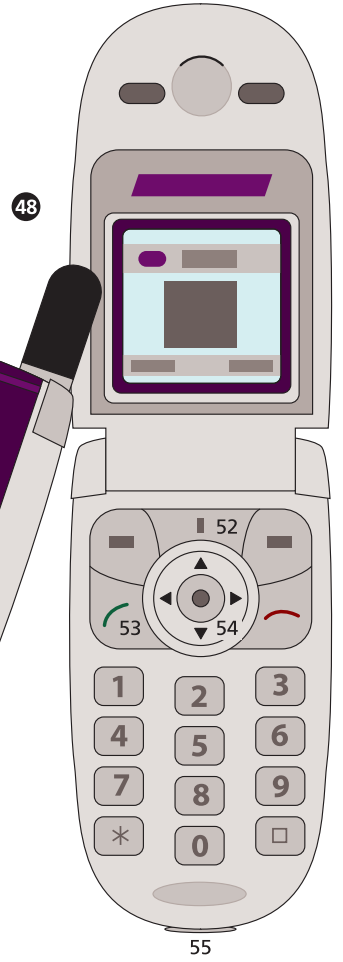
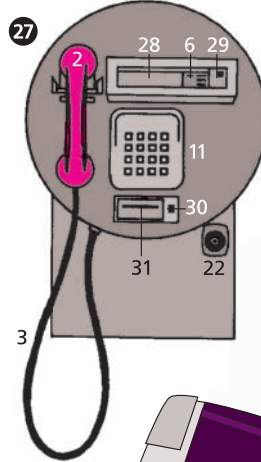
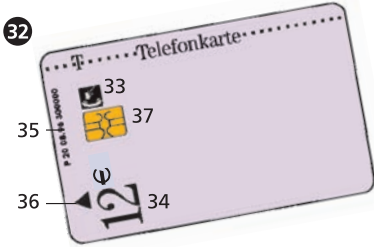
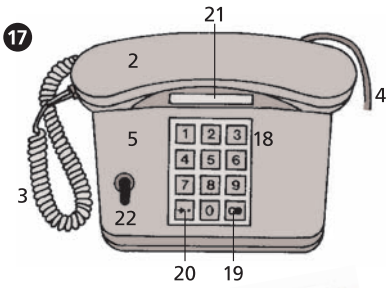
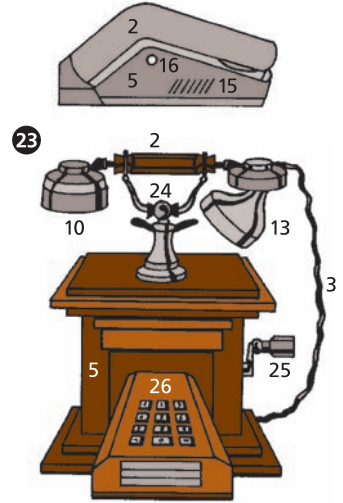
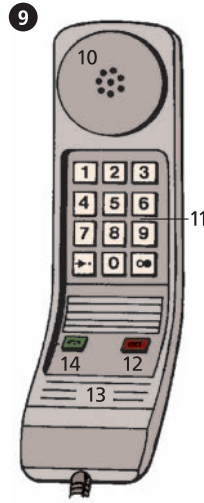
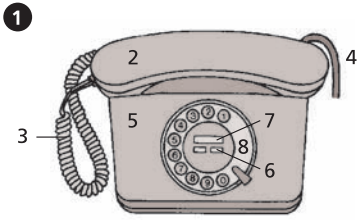

- 1 **der Kommunikations-satellit**
(Nachrichtensatellit)
- 2 der Sonnenflügel
(Solarzellenflügel,
der Solargenerator)
- 3 das Antennenmodul
- 4 die Empfangsantenne
für Steuerbefehle m
- 5 die Parabolantennen f
- 6 das Nachrichtenmodul
- 7 das Antriebsmodul

- 8 **die Erdfunkstelle**
(Erdfunkstelle,
die Bodenstation),
eine Sendestation f
(Uplinkstation) u./od.
Empfangsstation
(Downlinkstation)
- 9 die Parabolantenne
- 10 der Hauptreflektor
- 11 der Fangreflektor

- 12 **die Satellitenantenne**
(Offsetantenne, $ugs.$
die Satellitenschüssel),
eine Parabolantenne
- 13 die Wandhalterung
- 14 der Spiegel
- 15 der Feedarm
(die Feedschiene)
- 16 der LNB-Konverter
(Low Noise Block
Converter, der LNB)
- 17 das Koaxialkabel

- 18 **der DVB-T-Receiver**
(der DVB-T-Empfänger,
das DVB-T-Empfangs-
gerät) [DVB-T: Digital
Video Broadcasting
Terrestrial] (19–21)
- 19 die Netzkabelbuchse
- 20 der Antenneneingang
- 21 die Scartbuchse
für die Verbindung
zum Fernsehgerät n
- 22 die Stabantenne
- 23 das Antennenkabel

- 24 **der DSL-Anschluss**
[DSL: Digital Subscriber
Line]
- 25 die TAE-Dose [TAE: eine
Telekommunikations-
anschlusseinheit f]
- 26 das Telefonkabel
- 27 der Splitter
- 28 das DSL-Modem
- 29 das Netzkabel
- 30 der Personalcomputer
mit Ethernetkarte f
- 31 das ISDN-Netzabschluss-
gerät (das ISDN-NTBA)
[ISDN: Integrated Services
Digital Network; NTBA:
Network Terminal Basic
Access]
- 32 das ISDN-Telefon

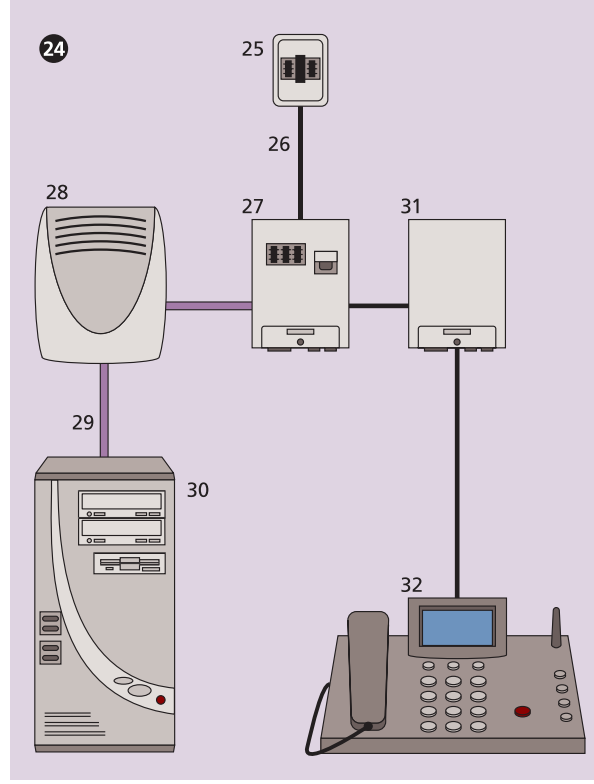
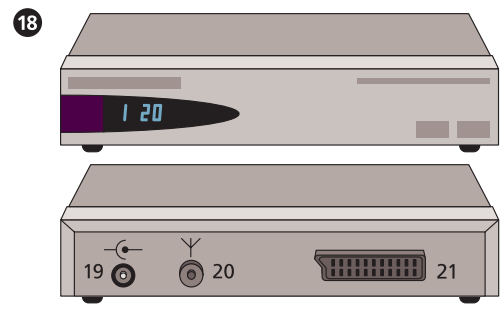
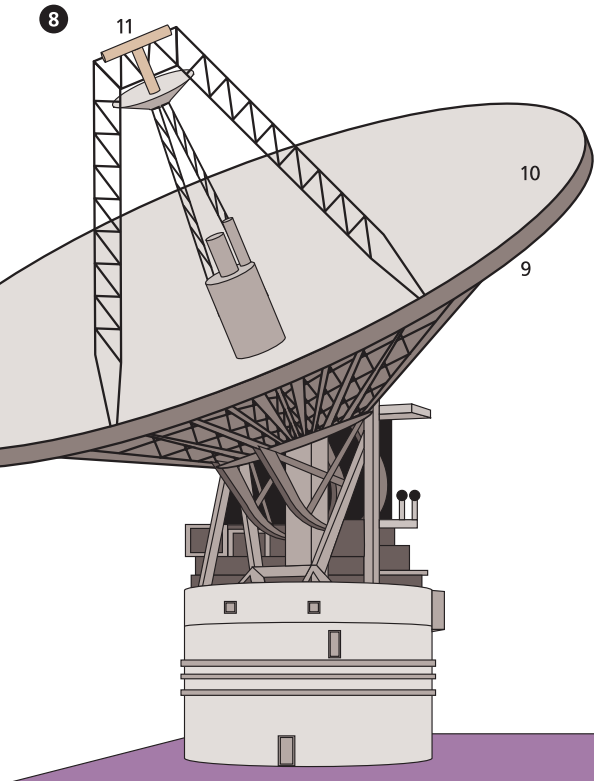
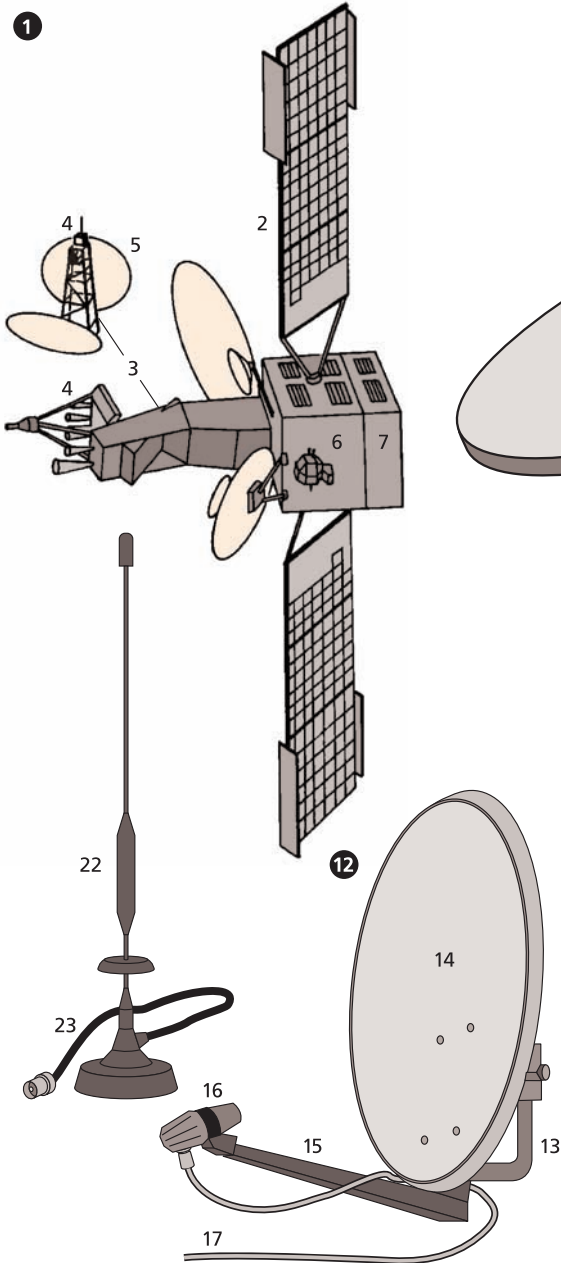

- 1 **die Hi-Fi-Kompaktanlage**
 2 das Rack,
 ein Fonomöbel n
 3 das CD-Fach
 4 das Kassettenfach
 5 das Schallplattenfach
 6 die Laufrolle
 7 **der Hi-Fi-Turm**
 8 der Schallplattenspieler
 (Plattenspieler)
 9 der CD-Player
 (der Compact-Disc-
 Spieler)
 10 der Receiver, ein Ver-
 stärker m mit integrier-
 tem Radioteil n
 11 das Doppelkassettendeck
 12 **die Dreieigebox**,
 eine Lautsprecherbox
 mit drei Lautsprechern m
 13 das Gehäuse
 14 der Hochtöner
 (das Hochtonsystem)
 15 der Mitteltöner
 (das Mitteltonsystem)
 16 der Tieftöner
 (der Basslautsprecher,
 das Tieftonsystem)
 17 die Tieftönerabdeckung
 18 die Bassreflexöffnung
 19–103 **Hi-Fi-Komponenten f**
 (Komponenten einer
 Hi-Fi-Anlage f)
 19 **der Schallplattenspieler**
 (Plattenspieler)
 20 die Abdeckhaube
 21 das Stroboskop
 zur optischen Kontrolle f
 der Drehgeschwindigkeit f
 22 der Drehzahlwahlregler
 23 die Starttaste
 24 der Plattenteller
 25 die Plattentellerauflage
 26 die Abtastnadel
 27 das Tonabnehmersystem
 28 der Tonarm
 29 die Tonarmstütze
 30 der Tonarmlifthebel
 (der Lift)
 31 die Auflagekraftregler
 32 **der Verstärker**
 33 der Netzschalter
 34 die Lautsprecher-
 wahltafeln f
 35 die Kopfhörerbuchse
 36 der Tiefenregler
 37 der Höhenregler
 38 die Loudnesstaste
 39 der Lautstärkereger
 40 die Direct-Mode-Taste
 41 der Balanceregler
 42 der Input-Selektor
 43 die Leuchtdioden f
 zur Anzeige f
 des gewählten Gerätes n
 44 der Fuß
 45 **der Tuner**
 (das Radioteil)
 46 die Wellenbereichstaste
 47 die Monotaste
 48 die Speichertaste
 49 das Display
 50 die Wellenbereichsanzeige
 51 die Frequenzanzeige
 52 die Abstimmbetriebsarten-
 anzeige
 53 die Stationstasten f
 54 die Abstimm-
 betriebsartentaste
 55 der Abstimmregler
 zur Frequenzeinstellung f
 56 **der CD-Player**
 (der Compact-Disc-
 Spieler)
 57 die Programmier-
 tasten f
 58 die Löschtaste
 zum Löschen n
 der Programmierung f
 59 die Wiederholungstaste
 für die gesamte CD
 60 die Titelwiederholungs-
 tasten f
 61 die Zufalls-
 wiedergabetaste
 62 die Introtaste
 zum Abspielen n
 der Trackanfänge m
 63 die Time-Mode-Taste
 zur Auswahl f des Spiel-
 daueranzeigemodus m
 64 die Peak-Search-Taste
 für die Suche nach der
 Stelle f mit dem höchsten
 Lautstärkepegel m
 65 das CD-Fach
 66 das Display
 67 die Tracknummer
 68 die Spieldaueranzeige
 69 die Gesamttitelanzeige
 70 die Eject-Taste zum
 Öffnen n und Schließen n
 des CD-Fachs n
 71 die Wiedergabetaste
 72 die Stopptaste
 73 die Pausentaste
 74 die Rücklauftaste
 75 die Vorlauftaste
 76 der Jog-Regler
 für die Trackanwahl
 77 die Kopfhörerbuchse
 78 **das Kassettendeck**
 (das Tapedeck)
 79 die Eject-Taste
 zum Öffnen n
 des Kassettenfachs n
 80 der Timerschalter
 81 das Kassettenfach
 82 das Display
 83 die Aufnahmepegel-
 anzeige
 84 die Bandlaufzähleranzeige
 85 die Laufrichtungsanzeige
 86 die Bandlaufzähler-
 rücksetztaste
 87 die Bandlaufzähler-
 auswahltaste
 88 die Wiedergabetaste
 89 die Rückspultaste
 90 die Vorspultaste
 91 die Stopptaste
 92 die Pausentaste
 93 die Aufnahme-
 pausentaste
 94 die Aufnahme-
 tasten f
 95 die Kopfhörerbuchse
 96 der Kopfhörer-
 lautstärkenregler
 97 der Bandqualitäts-
 auswahlschalter
 98 der Laufrichtungs-
 wechschelschalter
 (der Autoreverse-Mode-
 Schalter)
 99 der Aufnahmepegelregler
 100 der Bias-
 Feinabstimmungsregler
 101 der Aufnahmebalance-
 regler
 102 **der Equalizer**
 103 die Frequenzband-
 schieberegler m

1

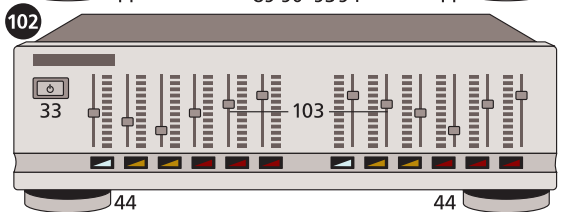
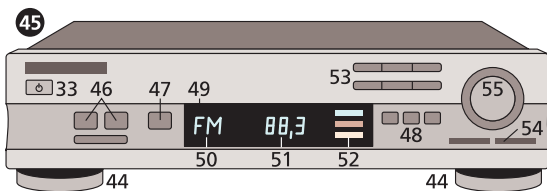
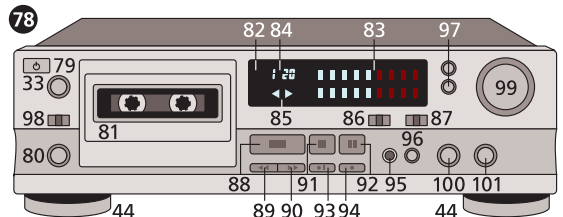
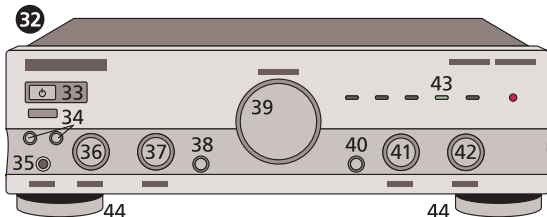
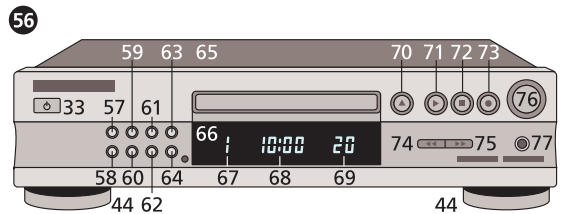
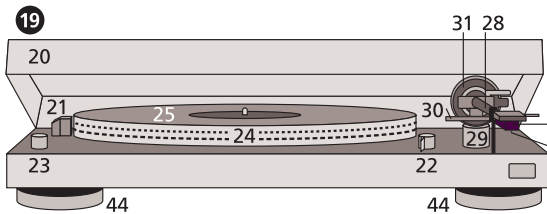
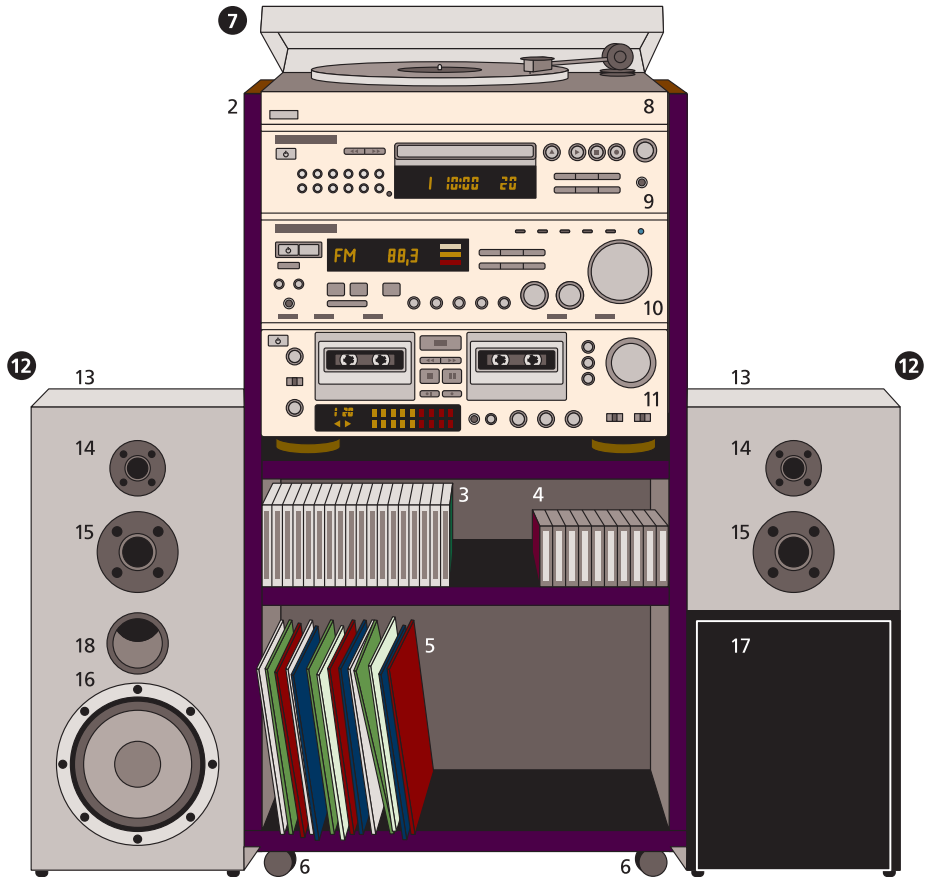

- 1 der mobile DVD-Player**
 (DVD-Spieler *m*)
2 der Monitor
3 die Monitorklappe
4 die Verriegelung
5 der Lautsprecher
6 das Scharnier
7 der Einschaltknopf
8 die Ruhemoduschalter *m*
9 das DVD-Fach
10 die Open-Taste
 zum Öffnen *n*
 des DVD-Fachs *n*
11 die Batterieladeanzeige
12 die Betriebsanzeige
13 der Infrarotempfänger
 für die Fernbedienung
14 die Cursor-
 steuerungstasten *f*
15 die Funktionstasten *f*

16 der MP3-Player
 (der MP3-Spieler)
 (17–26)
17 die Ohrhörer *m*

18 das Bedienelement
 (19–22)
19 die Rücksprungtaste
20 die Vorsprungtaste
21 die Start-und-Pausen-
 Taste
22 die Stoptaste
23 das Display mit
 der Titelanzeige *f*
24 die Auswahlstasten *f*
25 die Anschlussbuchse
 für die Verbindung
 zu einem Computer *m*
26 die Bestätigungstaste

27 der Funkkopfhörer
 (28–31)
28 das Kopfband
29 der Lautstärkereglern
30 der Infrarotsensor
31 die Ohrpolsterung
32 der Vertikalständer

33 die Übertragungseinheit
 (der Transmitter)
34 der Einschaltknopf
35 die Bereitschaftsanzeige
36 die Ladungsanzeige
37 der Kanalauswahlknopf
38 der Auswahlknopf
 für die Tonqualität
39 der Auswahlknopf
 für das Eingabesignal
40 der Lautstärkereglern
 für kabelgebundene
 Kopfhörer *m*
41 die Anschlussbuchse für
 einen kabelgebundenen
 Kopfhörer *m*
42 das Batteriefach
43 die Modusanzeige

44 das Mikrofon
45 der Mikrofonkopf
 mit dem Windschirm *m*
46 das Kabel
47 der Klinkenstecker

48 der tragbare
CD-Radiorekorder
49 der Tragebügel
50 das Radioteil
51 der CD-Player
52 das Display
53 der Doppel-
 kassettenrekorder
54 der Lautsprecher

55–59 Audiokassetten *f*
 (Musikkassetten)
 verschiedener
 Bandsorten *f*
55 die Ferrokassette
 (Eisendioxidkassette,
 Normalkassette)
56 die Chromdioxidkassette
57 die Metallkassette
 (Metalloxidkassette)
58 die Bandsorten-
 markierung
 (die Kennaussparung)
59 die löscheschützten
 Kassetten *f*

60 der tragbare CD-Player
 (der Discman®)
61 die CD
 (die Compact Disc)
62 der Gehäusedeckel
63 das Display
64 die Funktionstasten *f*

65 der tragbare
Kassettenspieler
 (der Walkman®)
66 der Bügelkopfhörer
67 der Equalizer
68 die Steuerungstasten *f*
69 das Kassettenfach

70 der Weltempfänger
71 die Teleskopantenne
72 die Funktionstasten *f*
73 die Stationstasten *f*
74 der Drehregler
 für die manuelle
 Senderabstimmung
75 das Display
76 der Lautstärke-
 schiebereglern

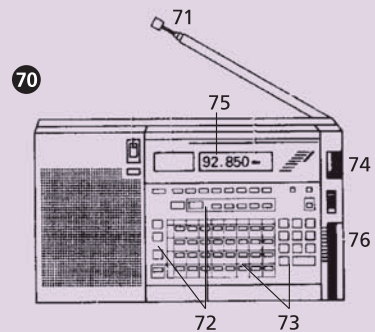
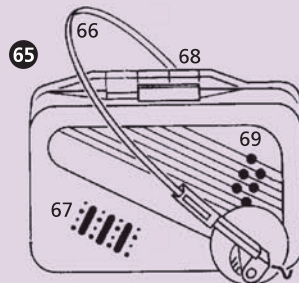
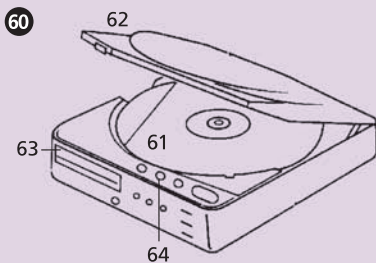
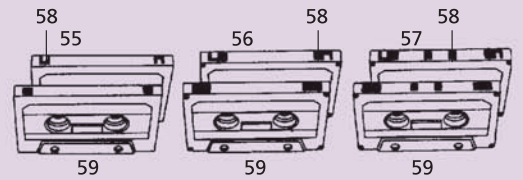
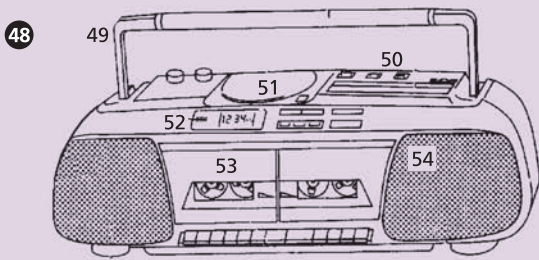
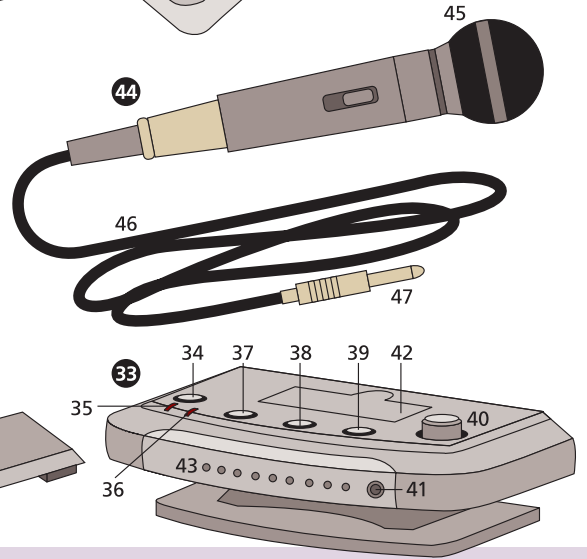
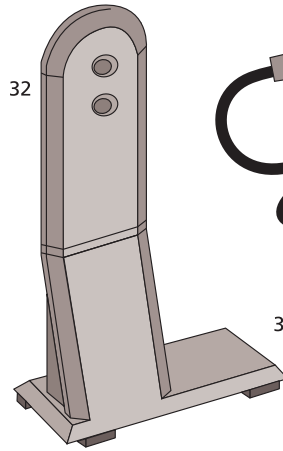
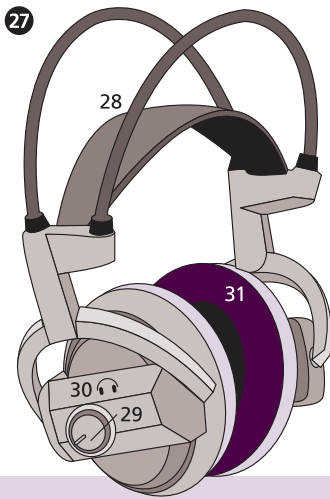
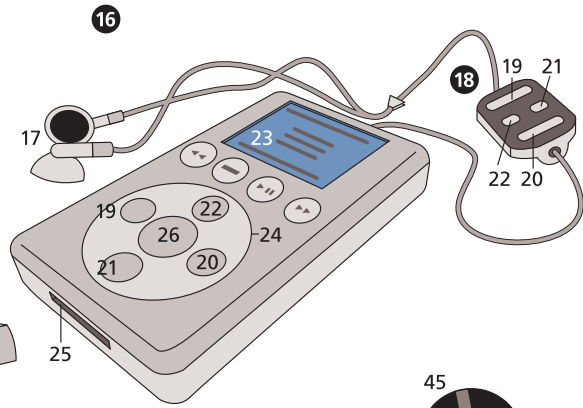
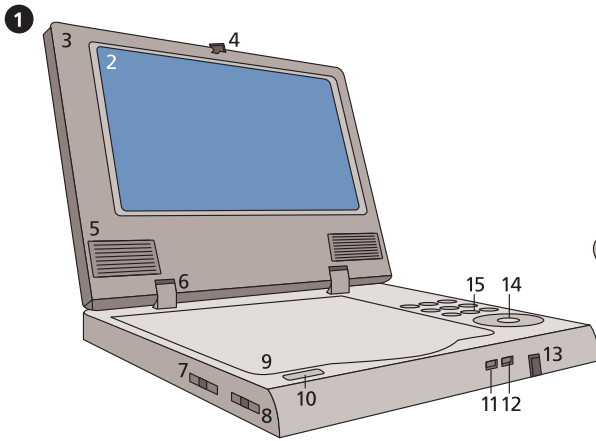

- 1 die Spielkonsole
- 2 die Anschlussbuchsen *f*
für Joysticks *m*
oder Gamepads *n*
- 3 das Speicherkarten-
einschubfach
- 4 die USB-Schnittstelle
[USB: Universal Serial
Bus]
- 5 der Lüfter
- 6 die Infrarotschnittstelle
- 7 das Gamepad
(8–14)
- 8 die Richtungstasten
- 9 der Joystick
- 10 die Auswahltaste
- 11 die Starttaste
- 12 die Drucktasten *f*
- 13 die Feuertasten *f*
- 14 die Modustaste
mit Kontrollleuchte *f*
- 15 das Fernsehgerät
- 16 die Spieldarstellung
- 17 der Joystick
- 18 der Feuerknopf
- 19 das Griffstück
- 20 die Auswahltasten *f*
- 21 die Justierung
- 22 der Gameboy®,
eine Handspielkonsole *f*
- 23 der Einschaltknopf
- 24 das Display
- 25 die Spielmenüwahltaste
- 26 die Aktionstaste
- 27 das Bewegungstasten-
kreuz
- 28 die Batteriekontrolllampe
- 29 die Spielkassette
- 30 der Lenkrad-Joystick
für Fahrspiele *n*
- 31 die Lenkradeinheit
- 32 das Lenkrad
- 33 die Fußseinheit
- 34 das Gaspedal
- 35 das Bremspedal

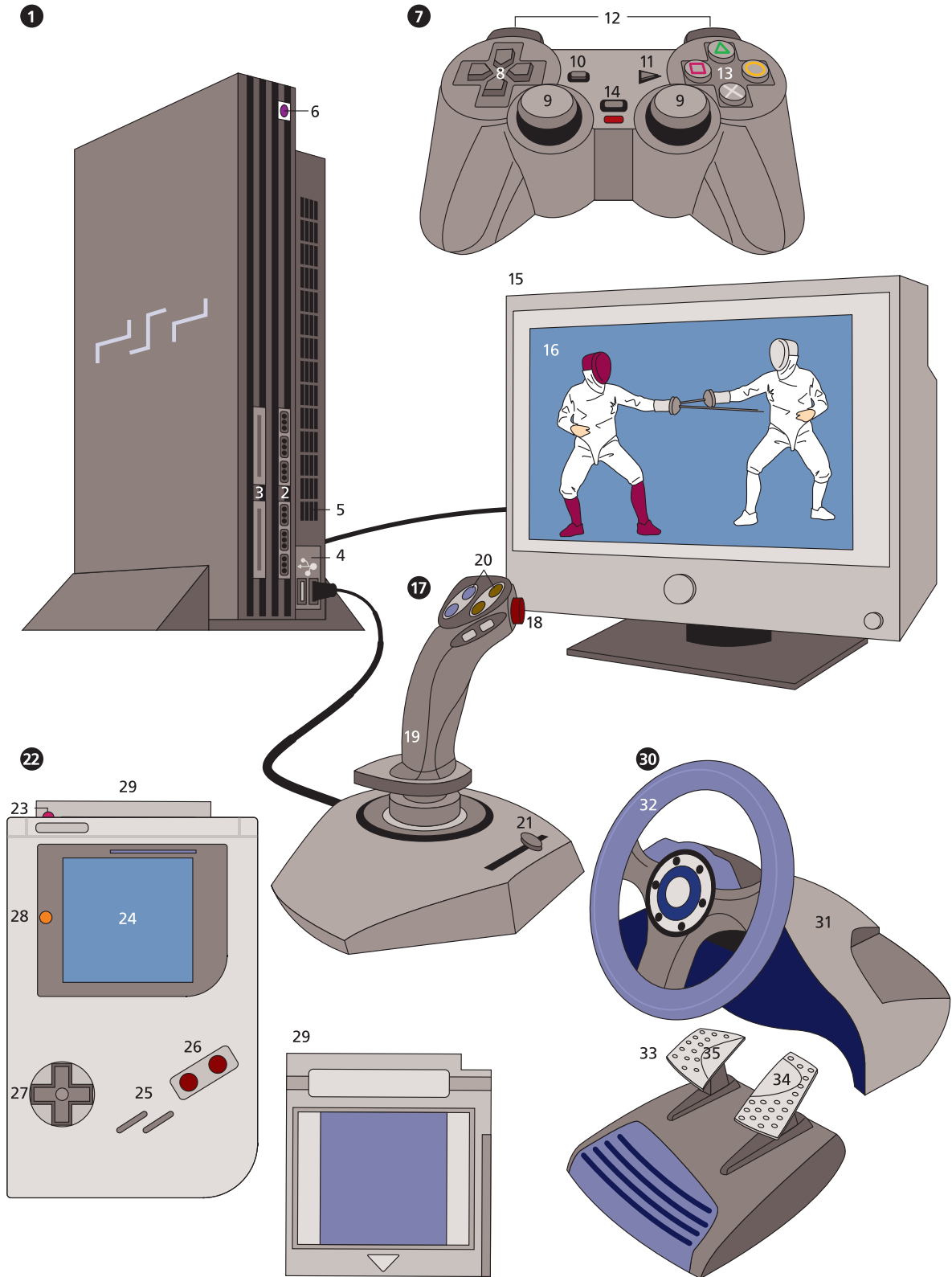

- 1 der Camcorder**
 (der Kamerarekorder),
 eine analoge Videokamera
- 2** das Zoomobjektiv
3 das Okular
4 der Bildwandler
5 die Video-8-Kassette
6 das Aufnahmeband
7 die Kopftrommel
8 der Autofokusstellmotor
9 die Zoomtasten
10 das Mikrofon
- 11 der Mini-DV-Camcorder**,
 eine digitale Videokamera
 [DV: Digital Video]
- 12** das Objektiv
13 der Griffgurt
14 der ausklappbare
 LCD-Monitor [LCD:
 Liquid Crystal Display
 (Flüssigkristallanzeige f)]
- 15 die VHS-Kopftrommel**
 [VHS: Video Home
 System]
- 16** der Löschkopf
17 der Führungsstift
18 das Bandlineal
19 die Tonwelle
20 der Audiosynchronkopf
21 die Andruckrolle
22 der Videokopf
23 die Kopftrommelwand
 mit Riefen f zur
 Luftpolsterbildung f
- 24 das VHS-Spurschema**
25 die Bandlaufrichtung
26 die Aufnahme-richtung
27 die Videospur
28 die Tonspur
29 die Synchronspur
30 der Synchronkopf
31 der Tonkopf
32 der Videokopf
- 33 der Mini-DV-VHS-
 Videorekorder**,
 ein kombinierter
 Videorekorder
 für analoge und
 digitale Videokassetten f
- 34** die Einschalttaste
35 die Mini-DV-Betrieb-
 Auswahltaste
36 die Mini-DV-
 Auswurf-taste
37 das Mini-DV-
 Kassettenfach
- 38** die Wiedergabetaste
39 die Stopptaste
40 das VHS-Kassettenfach
41 die VHS-Auswurf-taste
42 die VHS-Betrieb-
 Auswahltaste
43 die Leuchtanzeige
 für Wiedergabe- oder
 Aufnahmebetrieb m
- 44** das ausklappbare
 Bedienungs-panel
45 das Display
46 die Laufzeit-anzeige
47 das Wiedergabesymbol
48 das Aufnahmesymbol
49 die Mini-DV-Kassette
50 die VHS-Kassette
- 51 der DVD-Player**
 (der DVD-Spieler)
- 52** die Einschalttaste
53 das Display
54 die Titelanzeige
55 die Kapitel-anzeige
56 der Infrarotsensor
 für die Fernbedien-ung
57 die Audio-direct-Taste
58 die Sound-Mode-
 Auswahltaste
59 die DVD-Schub-lade
60 die Open-Taste zum
 Öffnen n und Schließen n
 der DVD-Schub-lade f
- 61** die Wiedergabetaste
62 die Stopptaste
63 die DVD-Menü-Taste
64 die Cursorsteuerung
65 die Bestätigungstaste
66 die Systemmenütaste

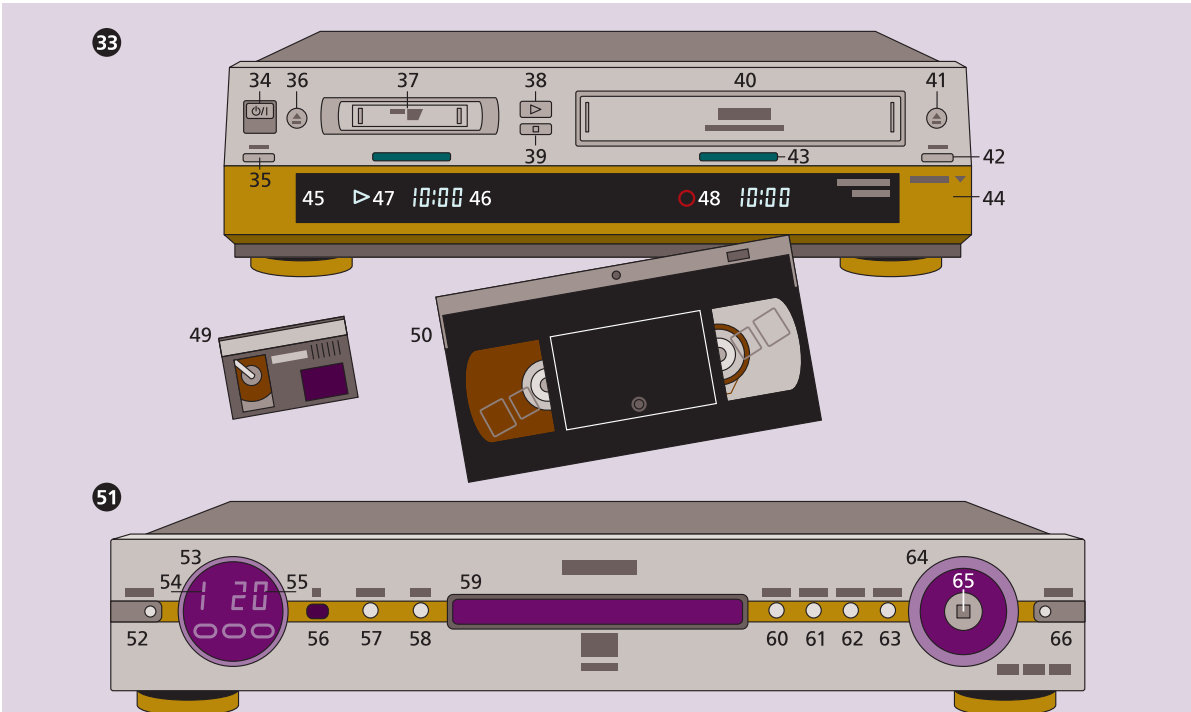
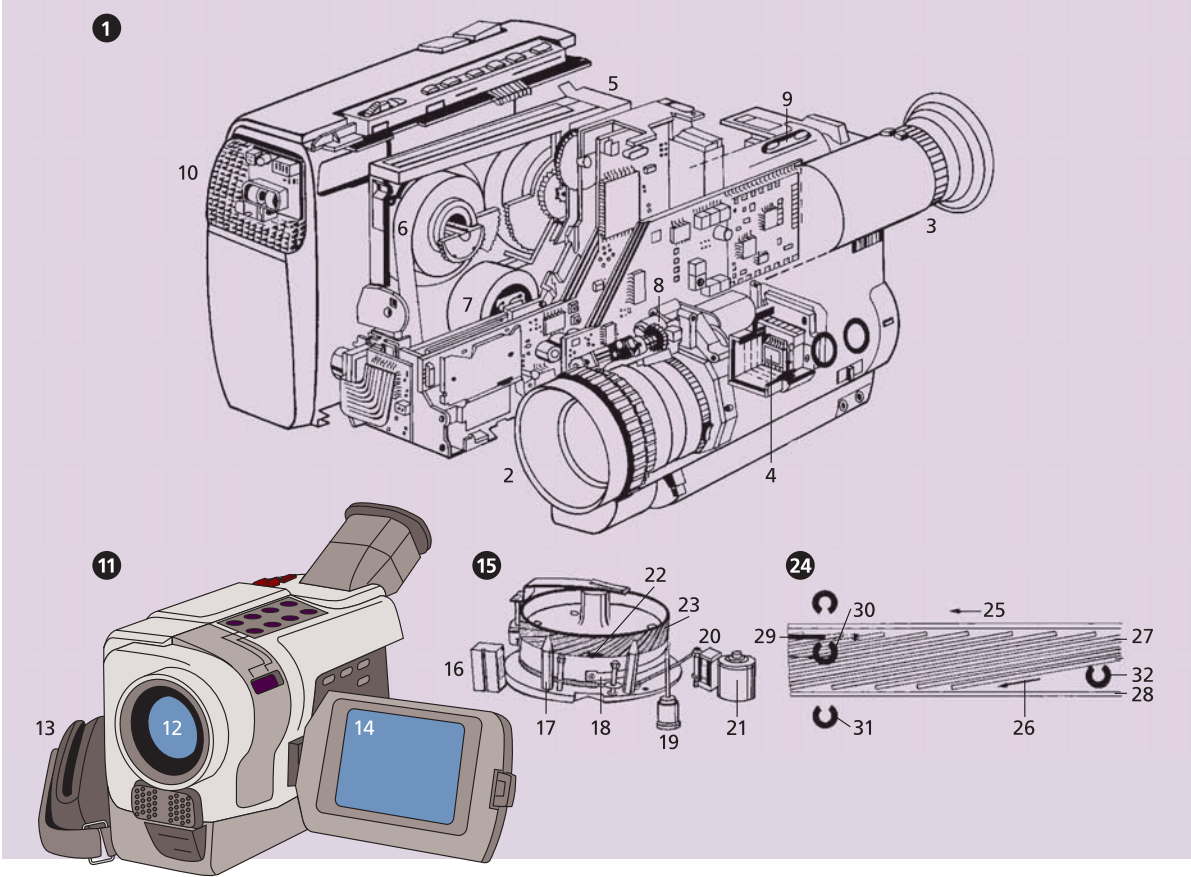

- 1–4 Computer m mit Internetzugang m**
- 1** der *od.* das Laptop (das Notebook) mit Funkverbindung f über ein Funknetzwerk n (WLAN n [Wireless Local Area Network])
 - 2** der PC (Personalcomputer) mit Modem n für die Verbindung über eine Telefonleitung f
 - 3** der PC (Personalcomputer) mit Kabelmodem n für die Verbindung über ein Fernsehkabel n
 - 4** der PDA (Personal Digital Assistent) mit Funkverbindung f über ein Mobiltelefon n
 - 5** die Telekommunikationsleitung
 - 6** die Telekommunikationszentrale
- 7 der Serverschrank des Serviceanbieters m (Serviceproviders m)**
- 8** die Rechner m mit gemietetem Speicherplatz m für Websites f und Daten pl von Servicekunden m
 - 9** die Rechner m mit internen Datenbanken f und Dienstleistungen f des Serviceanbieters m (Serviceproviders m)
 - 10** der Mailserver
 - 11** die Internetdatenleitung
 - 12** der Internetknotenpunkt
- 13 der Serverschrank eines Internetdiensteanbieters m (Internetproviders m)**
- 14** die Server m für die Zurverfügungstellung von Daten pl und Internetdiensten m
 - 15** die Suchmaschinen-server m
 - 16** die geschützten Server m für den passwortgeschützten Zugriff m auf Daten pl und Internetdienste m

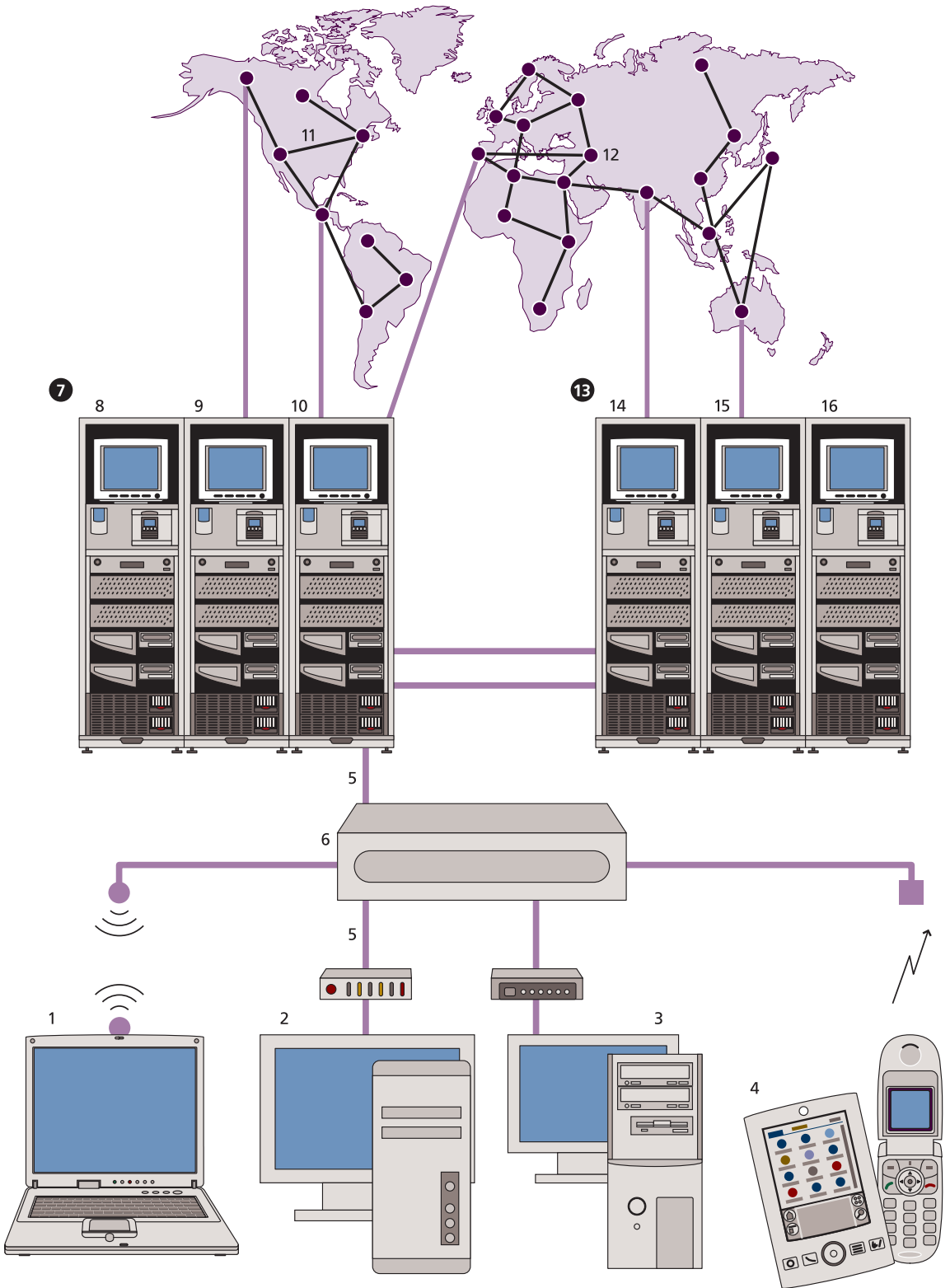

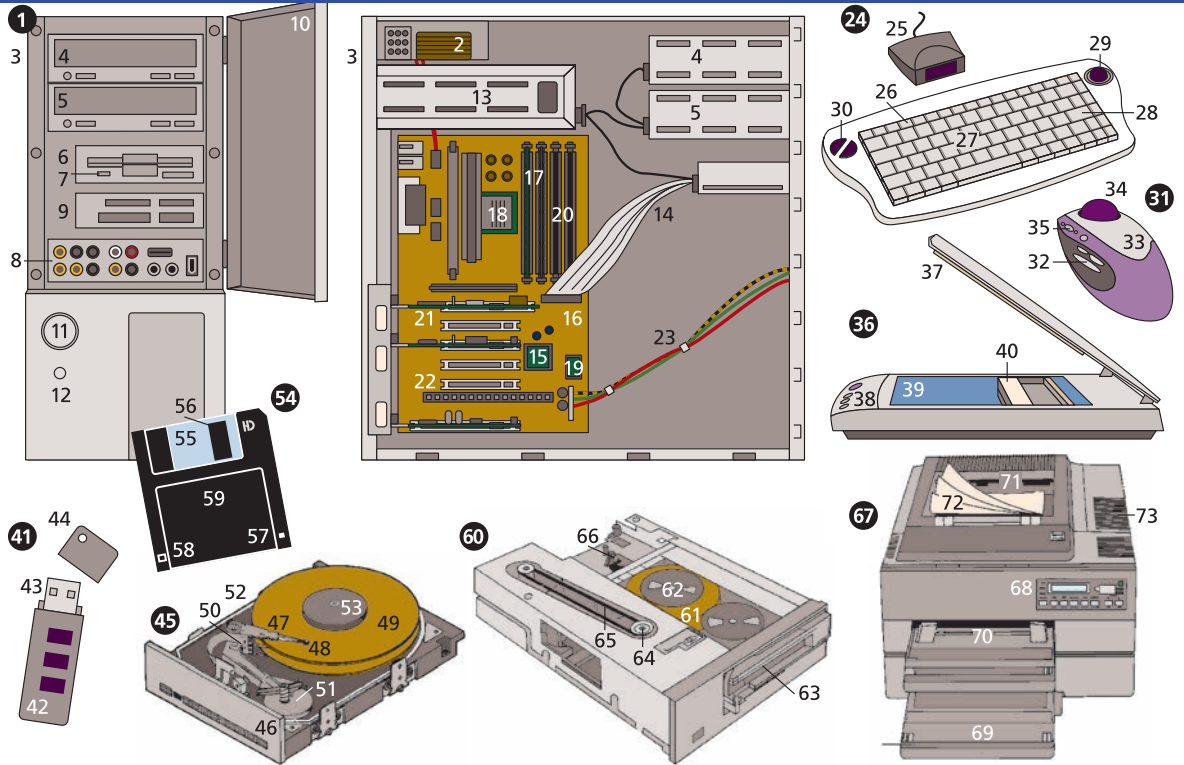

- 1 der PC-Turm (der Tower-PC), ein stationärer Personalcomputer *m*
- 2 das Netzteil
- 3 das Gehäuse
- 4 das CD-DVD-Laufwerk
- 5 der CD-DVD-Brenner
- 6 das Diskettenlaufwerk (Floppy-Disk-Laufwerk)
- 7 der Auswurfknopf
- 8 die Frontanschlussleiste
- 9 die Speicherkarteneinsteckleiste
- 10 die abschließbare Abdeckklappe
- 11 der Netzschalter
- 12 die Resettaste zum Neustart *m* des Computers *m*
- 13 die Festplattenlaufwerke *n*
- 14 das Verbindungskabel zur Hauptplatine *f*
- 15 der Kombicontroller
- 16 die Hauptplatine (das Mainboard, Motherboard)
- 17 der Arbeitsspeicher
- 18 die Zentraleinheit (die CPU [Central Processing Unit]), ein Mikroprozessor *m*
- 19 der Cache-Speicher (der Cache-Controller)
- 20 der Steckplatz (der Slot) für die Speichererweiterungskarte
- 21 der Steckplatz (der Slot) für die Grafikkarte
- 22 die Steckkarte für serielle und parallele Schnittstellen *f*

- 23 die Verbindungskabel zur Frontanschlussleiste *f*
- 24–73 Peripheriegeräte *n*
- 24–40 Eingabegeräte *n*
- 24 die Infrarottastatur
- 25 der Infrarotsender
- 26 die Funktionstasten *f*
- 27 das Buchstabenfeld
- 28 die Eingabetaste (Returntaste)
- 29 der Trackball (die Rollkugel)
- 30 die Maustasten *f*
- 31 die Trackballmaus, eine Computermaus
- 32 die Maustasten *f*
- 33 die Handauflage
- 34 der Trackball (die Rollkugel)
- 35 das Scrollrad
- 36 der Scanner
- 37 die Abdeckklappe
- 38 das Bedienungsfeld
- 39 das Vorlagenglas
- 40 die Belichtungseinheit
- 41–66 Speichermedien *n*
- 41 der USB-Speicherstift (der USB-Stick) [USB: Universal Serial Bus]
- 42 das Gehäuse mit dem Speicherchip *m*
- 43 die USB-Schnittstelle
- 44 der Deckel
- 45–66 magnetische Speichermedien *n*
- 45 das Festplattenlaufwerk
- 46 das Gehäuse
- 47 der Zugriffsarm (der Aktuator)

- 48 der Schreib-Lese-Kopf
- 49 die Magnetscheiben *f*
- 50 der Antriebsmotor für die Magnetscheiben *f*
- 51 der Antriebsmotor für den Schreib-Lese-Kopf *m*
- 52 die Drehachse
- 53 die Plattenhalteklammer
- 54 die 3,5-Zoll-HD-Diskette, eine Floppy Disk *f* [HD: High Density]
- 55 die verschiebbare Schutzplatte
- 56 die Abtastöffnung
- 57 die HD-Kerbe
- 58 der Schreibschutzschieber
- 59 das Beschriftungsfeld
- 60 der Magnetbandspeicher (der Streamer)
- 61 das Magnetband
- 62 die Magnetbandspule
- 63 die Magnetbandkassette
- 64 der Bandantrieb
- 65 der Antriebsriemen
- 66 der Antriebsmotor
- 67–73 Ausgabegeräte *n*
- 67 der Laserdrucker (der Laser-Printer), ein Computerdrucker
- 68 das Bedienungsfeld
- 69 der Papierbehälter
- 70 der Papiereinzugsschacht
- 71 der Papierauswurf
- 72 der Papierausdruck
- 73 die Lüfteröffnung für die Belichtungseinheit

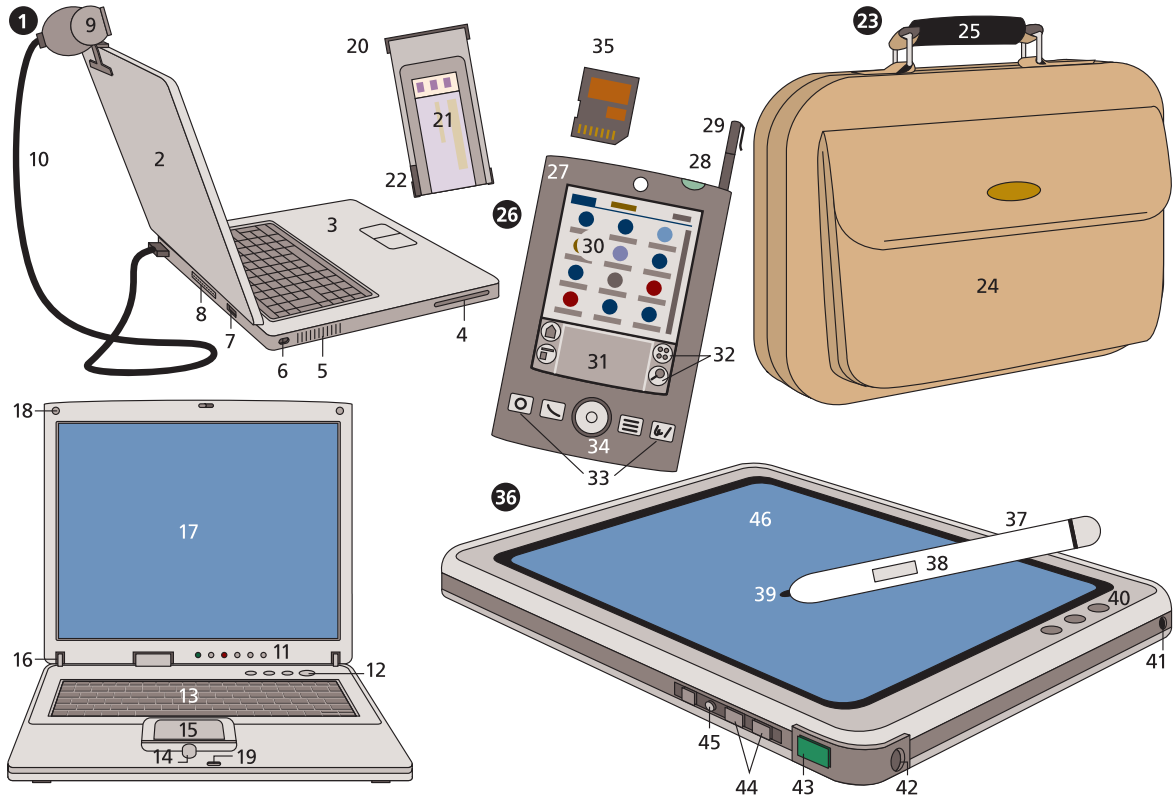

- 1** der *od.* das **Laptop**
 (das Notebook),
 ein tragbarer Computer *m*
- 2** der Monitordeckel
3 das Gehäuse
4 der Kartensteckplatz
 (der Einschubschacht)
5 das Lüftergitter
6 die Infrarotschnittstelle
7 der Netzwerkanschluss
8 die Parallelschnittstelle für den Druckeranschluss *m*
9 die Webcam
10 das USB-Anschlusskabel
 (USB-Kabel) [USB:
 Universal Serial Bus]
11 die Betriebsleuchtdioden *f*
12 die Betriebstasten *f*
13 die Tastatur
14 die Maustaste
15 das Touchpad
16 das Monitordeckel-
 scharnier
- 17** der LCD-Monitor [LCD:
 Liquid Crystal Display
 (Flüssigkristallanzeige *f*)]
18 der Monitorauflegeschutz
19 der Monitordeckel-
 verschluss
- 20** die Steckkarte
21 das Beschriftungsfeld
22 der Führungsstift
- 23** die **Laptoptasche**
24 die Kleinteeltasche
25 der Tragegriff
- 26** der **PDA**
 (Personal Digital
 Assistent)
27 das Gehäuse
28 der Einschaltknopf
29 der Eingabestift
30 der Touchscreen mit den
 Programmsymbolen *n*
31 das Eingabefeld
32 die Auswahlfelder *n*
- 33** die Auswahlstasten *f*
 für die Grundfunktionen *f*
34 die Navigationsscheibe
35 die Speicher-
 erweiterungskarte
- 36** der **Tablet-PC**
37 der Eingabestift
38 die Auswahlstaste
39 die Eingabespitze
40 die Bedientasten *f*
 für die Darstellungsausrichtung
41 die Stromanschluss-
 buchse
42 die Tastaturanschluss-
 buchse
43 der Betriebsschalter
44 die programmierbaren
 Auslösetasten *f*
45 das Steuerrad
46 der Bildschirm

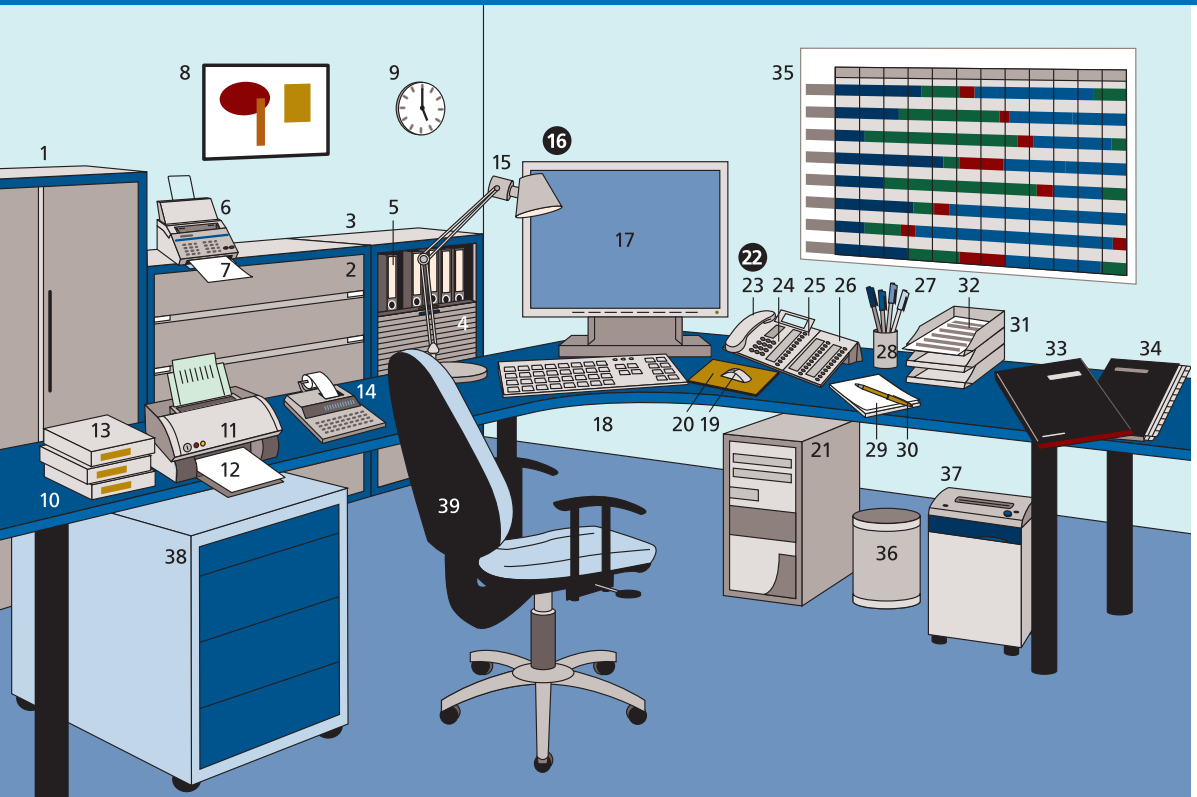
**1–39 das Sekretariat**

(das Vorzimmer)

- 1 der Schiebetürenschränk
- 2 der Hängeregisterschränk
- 3 der Aktenschränk
- 4 die Rolltür
- 5 der Aktenordner
- 6 das Telefaxgerät
(das Faxgerät)
- 7 das Telefax (das Fax)
- 8 die gerahmte Grafik,
eine Wanddekoration *f*
- 9 die Wanduhr
- 10 der Schreibtisch
- 11 der Drucker
- 12 das Druckwerk
- 13 das Druckerpapier
- 14 der Tischrechner
- 15 die Schreibtischlampe

16 der Personalcomputer

(PC)

- 17 der Monitor
(der Bildschirm)
- 18 die Tastatur
- 19 die Maus
- 20 das Mauspad
- 21 der Rechner
- 22 **das Telefon**
(hier: das Systemtelefon)
(23–26)
- 23 der Hörer
- 24 die Wähltastatur
- 25 das Tastenfeld mit
den Funktionstasten *f*
- 26 das Beistellterminal
für zusätzliche Funktions-
tasten *f*
- 27 der Tintenfeinschreiber,
ein Schreibgerät *n*
- 28 der Stifteköcher

29 der Stenoblock

(der Stenogrammblock)

- 30 der Kugelschreiber
- 31 der Ablagekorb
(der Briefkorb)
- 32 der Geschäftsbrief
- 33 die Unterschriftenmappe
- 34 der Pultordner
- 35 der Wandplaner
(der Jahresplaner)
- 36 der Papierkorb
- 37 der Aktenvernichter
- 38 der Rollcontainer
- 39 der Bürodrehstuhl

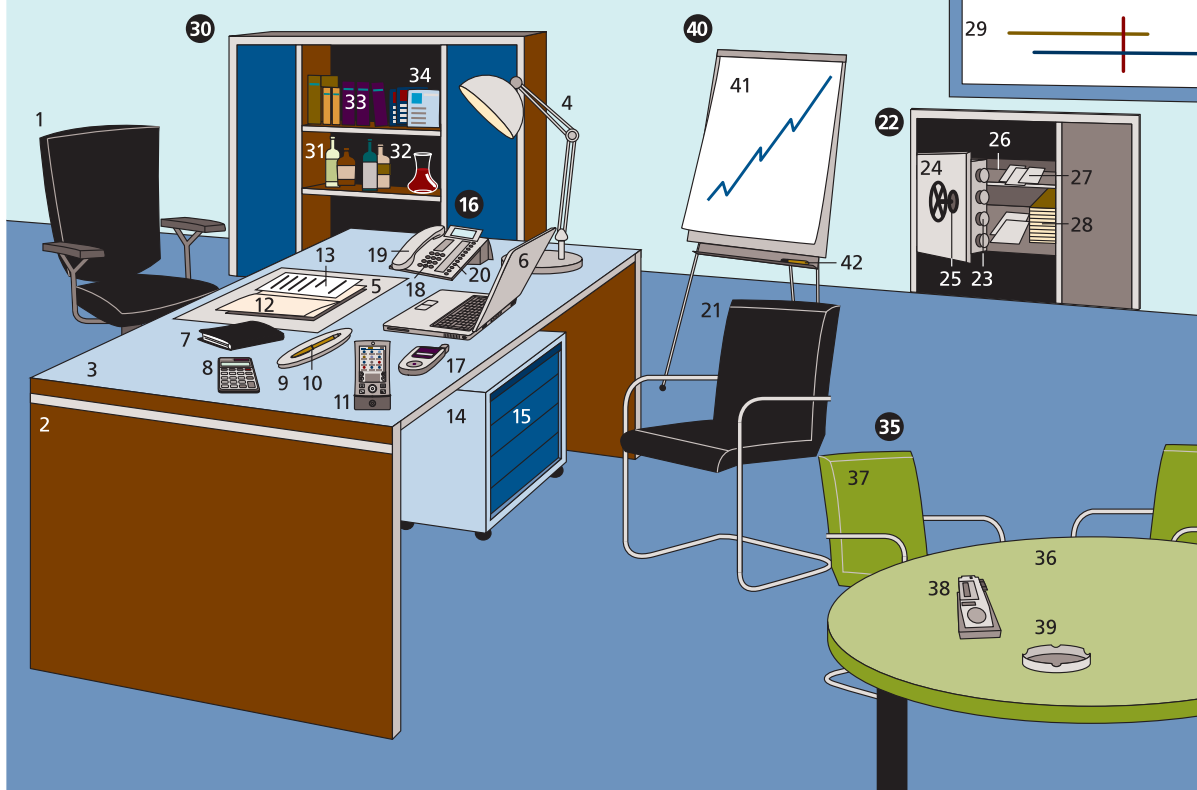
**1–42 das Chefzimmer**

- 1 der Schreibtischsessel
- 2 der Schreibtisch
- 3 die Schreibplatte
- 4 die Schreibtischlampe
- 5 die Schreibunterlage
- 6 das Notebook, ein tragbarer Personalcomputer *m*
- 7 der Terminkalender (der Organizer)
- 8 der Taschenrechner
- 9 die Schreibschale
- 10 der Füllfederhalter
- 11 der PDA (Personal Digital Assistant), ein Taschencomputer *m*
- 12 die Unterschriftenmappe
- 13 der Geschäftsbrief
- 14 der Rollcontainer
- 15 die Schublade

16 das Systemtelefon

- (17–20)
- 17 das Mobiltelefon
- 18 die Wähltastatur
- 19 der Telefonhörer
- 20 die Funktionstasten *f*
- 21 der Besuchersessel

22 der Panzerschrank

- (der Tresor) (23–28)
- 23 die Riegelbolzen *m*
- 24 die Stahltür mit Drehrad *m*
- 25 das Zahlenschloss
- 26 der gepanzerte Schlossraum
- 27 die vertraulichen Unterlagen *pl*
- 28 das Bargeld
- 29 das Wandbild

30 die Schrankwand

- 31 das Barfach
- 32 die Getränke *n*
- 33 die Fachbücher *n*
- 34 die Fachzeitschriften *f*

35 die Besprechungsecke

- 36 der Konferenztisch (Besprechungstisch)
- 37 der Konferenzstuhl (Besprechungsstuhl)
- 38 das Mikrokassetten-Diktiergerät
- 39 der Aschenbecher

40 das od. die Flipchart

- 41 der Flipchartblock
- 42 der Flipchartmarker

1–40 Büromaterial *n*

- 1 die Büroklammer
- 2 die Aktenklammer
- 3 die Spitzdose,
ein Anspitzer *m*
- 4 der Radiergummi
- 5 **der Tischhefter**,
ein Büroheftgerät *n*
- 6 der Drehamboss
- 7 das Heftklammern-
magazin mit Schiebelade-
mechanik *f*
- 8 **der Locher**
(9 u. 10)
- 9 die Anschlagschiene
- 10 der Abfallkasten
- 11 der Klebestift
- 12 die Korrekturflüssigkeit
- 13 der Klebestreifen-
handabroller
- 14 **der Klebestreifen-
tischabroller** (15 u. 16)
- 15 die Klebestreifenrolle
- 16 die Abreißkante
- 17 der Anfeuchter
- 18 der Textmarker
- 19 der Filzschreiber
(der Filzstift)
- 20 der Haftnotizblock
- 21 **der Taschenrechner**
(22–29)
- 22 die Solarzellen *f*
- 23 die LCD-Anzeige [LCD:
Liquid Crystal Display
(Flüssigkristallanzeige *f*)]
- 24 die Funktionstasten *f*
- 25 die Zifferntasten *f*
- 26 die Kommataste
- 27 die Rechenbefehlstasten *f*
- 28 die Speichertasten *f*
- 29 die Prozentrechnungs-
taste
- 30 der Wochenkalender,
ein Tischkalender
- 31 **der Aktenordner**
- 32 das Rückenschild
- 33 das Griffloch
- 34 **der Belegordner**
(35–38)
- 35 die Ordnermechanik
- 36 der Griffhebel
- 37 der Klemmbügel
- 38 der Kontoauszug
- 39 das Lineal
- 40 die Zentimeter-
und Millimeterskala

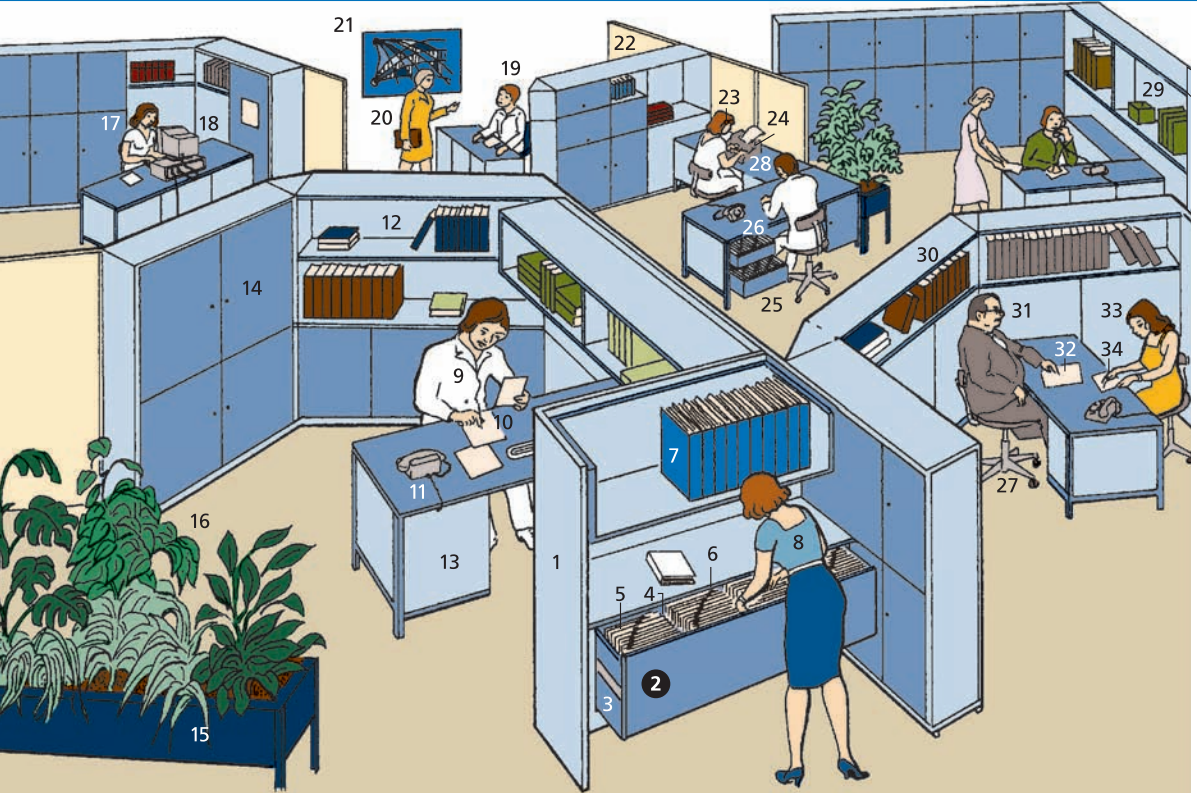

1–53 das Großraumbüro

1 die Trennwand
(der Raumteiler)

2 der Registraturschrank

(2–6)

3 die Schublade mit
der Hängeregistratur *f*

4 der Hängerahmen

5 der Hängeordner
(der Hängehefter,
die Hängetasche,
die Hängemappe)

6 der Karteireiter

7 der Aktenordner

8 die Mitarbeiterin
bei der Archivierung *f*

9 die Sachbearbeiterin

10 die Aktennotiz

11 das Telefon

12 das Aktenregal

13 der Schreibtisch

14 der Büroschrank

15 die Pflanzeninsel,
eine Raumbegrünung *f*

16 die Zimmerpflanzen *f*

17 die Programmiererin

18 der Personalcomputer
(der PC)

19 die Kundendienst-
sachbearbeiterin

20 die Kundin

21 die Wanddekoration

22 die schalldämmende
Trennwand, ein Raum-
gliederungselement *n*

23 die Schreibkraft

24 die Schreibmaschine

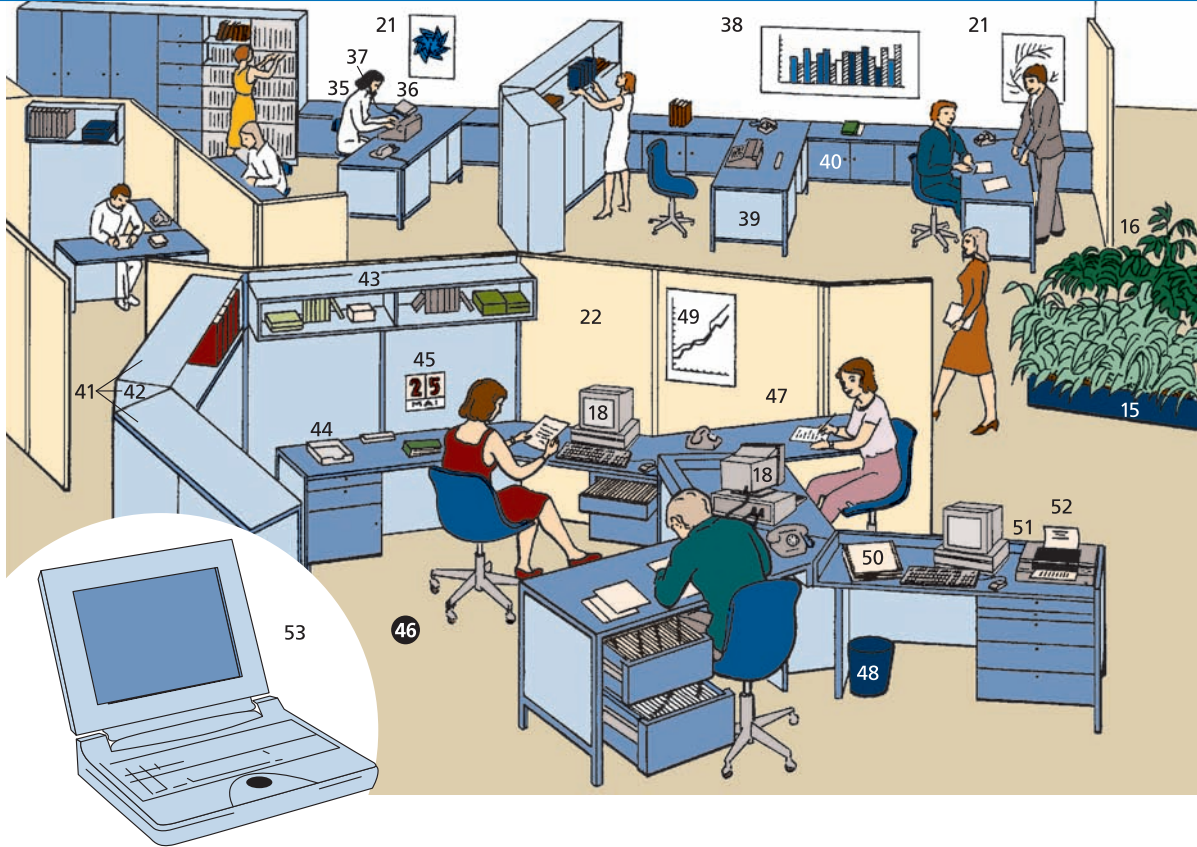

- | | | | | | |
|----|---------------------------------|----|---|----|---|
| 25 | der Karteischränk | 34 | der Notizblock | 46 | die Datenzentrale (Rechenzentrale) (47–52) |
| 26 | die Kundenkartei | 35 | die Fonotypistin | 47 | der Bildschirm- arbeitsplatz |
| 27 | der Bürostuhl, ein Drehstuhl | 36 | das Diktiergerät | 48 | der Papierkorb |
| 28 | der Schreibmaschinen- tisch | 37 | der Ohrhörer | 49 | die Umsatzstatistik |
| 29 | der Karteikasten | 38 | das statistische Schaubild (die Statistik) | 50 | die Datenblätter <i>n</i> |
| 30 | das Allzweckregal | 39 | der Schreibtisch- unterschrank | 51 | der Drucker |
| 31 | der Chef | 40 | der Schiebetürenschränk | 52 | der Ausdruck |
| 32 | der Geschäftsbrief | 41 | die Schrankelemente <i>n</i> | 53 | der <i>od.</i> das Laptop, ein tragbarer Computer <i>m</i> |
| 33 | die Chefsekretärin | 42 | das Verbindungselement | | |
| | | 43 | das Hängeregal | | |
| | | 44 | der Ablagekorb | | |
| | | 45 | der Wandkalender | | |

- 1 **die Kugelkopfschreibmaschine**, eine elektrische Schreibmaschine
- 2 der Walzenstechknopf
- 3 die Schreibwerk-rückführung (Schlitten-rückführung)
- 4 der Walzenlöser
- 5 die Radieraufgabe
- 6 die Schreibwalze
- 7 das Schreibfenster
- 8 der Kugelkopf (Schreibkopf)
- 9 die Farbbandkassette
- 10 der Papierhalter
- 11 die Führungsrolle
- 12 die Gehäuseabdeckung
- 13 der Papiereinwerfer
- 14 der Zeileneinsteller
- 15 der Walzendrehknopf
- 16 die Randeinstellung
- 17 der vordere Randsteller
- 18 der hintere Randsteller
- 19 der Farbbandwähler
- 20 der Anschlagstärke-einsteller
- 21 **das Blocktastenfeld** (die Tastatur) (22–29)
- 22 die Randlösetaste
- 23 die Umschalttaste
- 24 der Umschaltfeststeller
- 25 die Tabulatortaste
- 26 die Leertaste
- 27 die Tabulatorlösch-taste
- 28 die Rücktaste
- 29 der Zeilenschalter
- 30 der Ein-/Ausschalter
- 31 **der Austausch-kugelkopf**
- 32 die Type
- 33 der Schreibkopfdeckel
- 34 die Zahnsegmente *n*
- 35 **das Kopiergerät** (*ugs.* der Kopierer, der Kopierautomat)
- 36 die Abdeckung mit dem Einzelkopie-auswurf *m*
- 37 die Universal-papierkassette
- 38 die einstellbaren Papierkassetten *f*
- 39 die Verkleidungs-klappe
- 40 die Duplexeinheit
- 41 die Sortiereinheit (der Sorter)
- 42 die Kopienablage
- 43 die Funktionstasten *f*
- 44 das Display
- 45 das Ziffernfeld
- 46 die Kopiertaste
- 47 **die Brief-falzmaschine** (der Falzautomat)
- 48 die Papiereingabe (der Zuführtisch)
- 49 die Falzeinrichtung
- 50 der Auffangtisch
- 51 **das Mikro-kassetten-Diktiergerät** (52–61)
- 52 der Fußschalter
- 53 der Kopfhörer (Ohrhörer)
- 54 der Lautsprecher
- 55 das Kassettenfach
- 56 die Auswurf-taste
- 57 das Bandzählwerk
- 58 die Schieberegler *m*
- 59 die Funktionstasten *f*
- 60 die Einschalt-taste
- 61 das Handmikrofon
- 62 der Rüttler zum Glattstoßen *n* von Papierstapeln *m*
- 63 der Papierstapel
- 64 **die Frankiermaschine** (der Freistempler)
- 65 die Zifferntasten *f*
- 66 die Funktionstasten *f*
- 67 das Telefonkabel für die Onlineabbuchung der Portokosten *pl*
- 68 die Brief- und Päckchenwaage
- 69 **der Klebe-binder** für Thermobindungen *f*
- 70 der Aufnahmeschacht für die Bindemappe
- 71 die Bereitschaftsanzeige
- 72 **die Draht-kamm-bindemaschine** für Spiralbindungen *f*
- 73 der Stanzhebel
- 74 der Stanzschacht
- 75 der Binderückenhalter
- 76 der Binderücken-schließhebel
- 77 **die Kuvertiermaschine**
- 78 der Kuvertschacht
- 79 die Dokumenten-schächte *m*
- 80 das Steuerungstastenfeld
- 81 das Display
- 82 die Kuvertausgabe

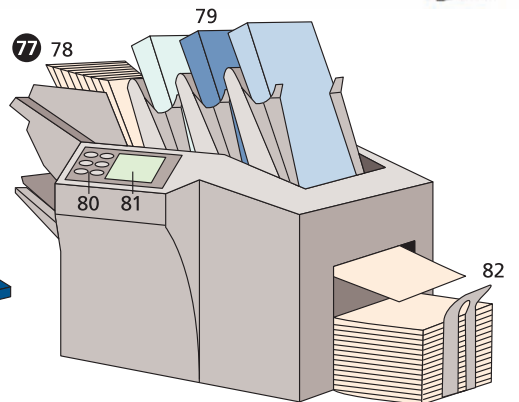
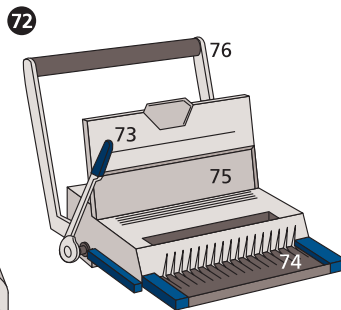
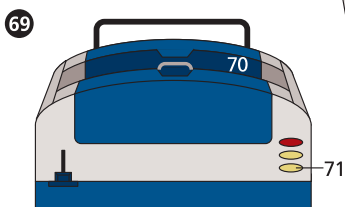
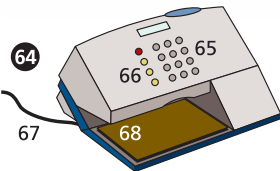
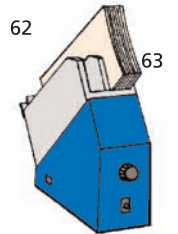
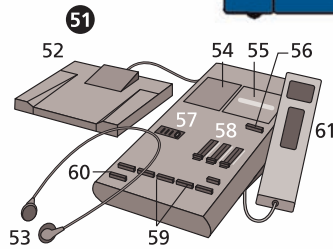
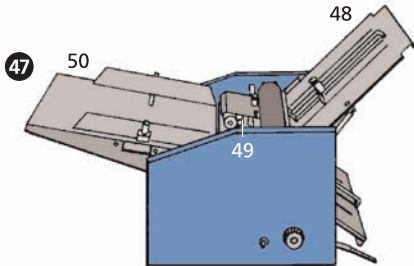
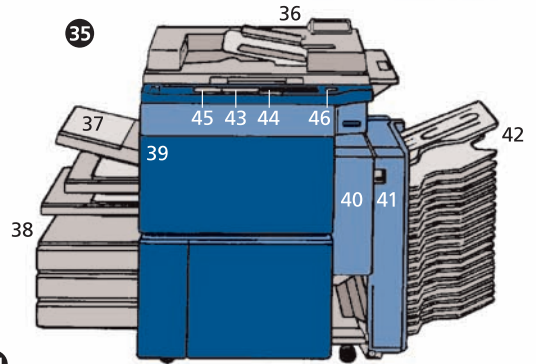
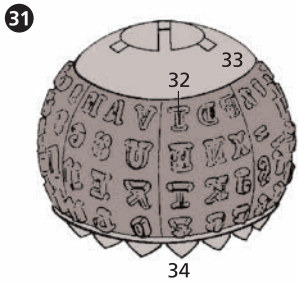
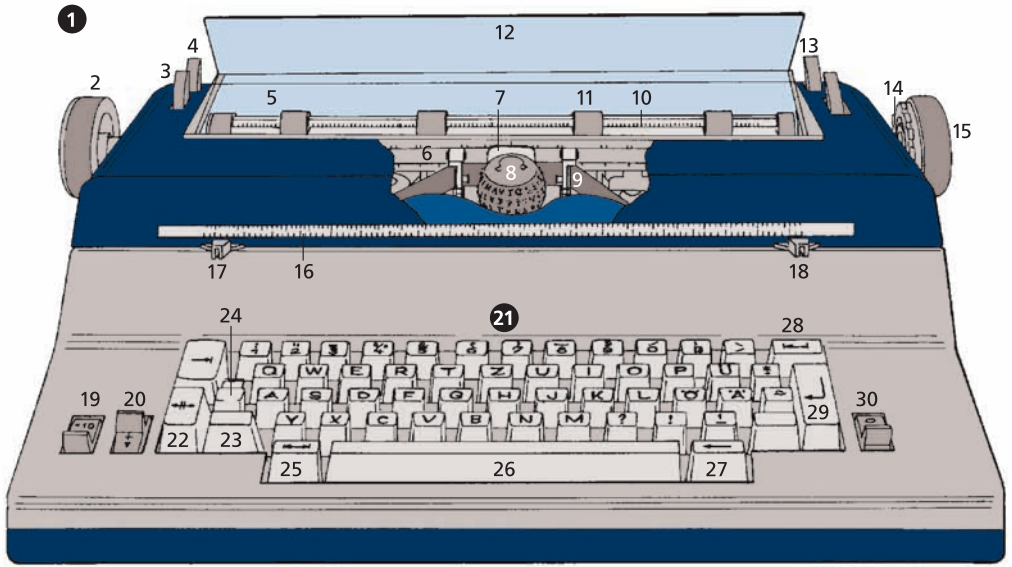

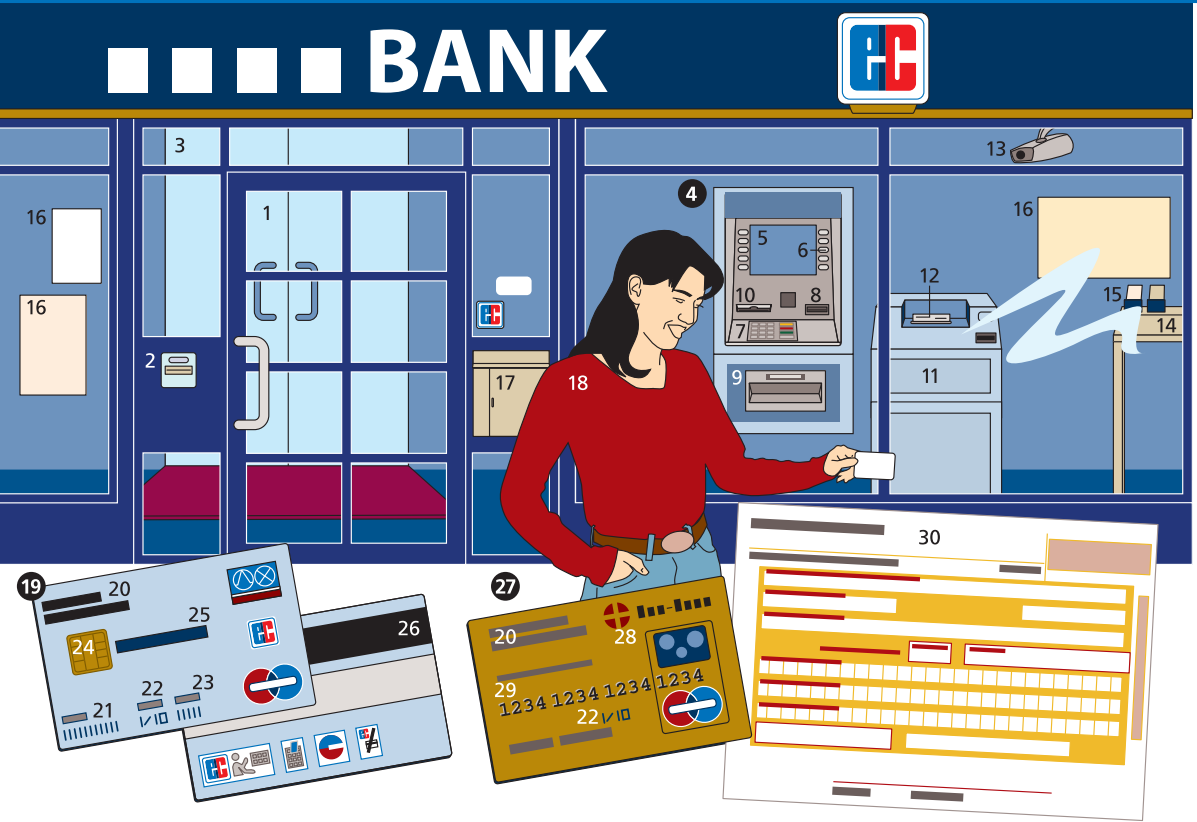

1–17 die Selbstbedienungszone
(SB-Zone)

- 1 die Eingangstür
- 2 der Foyerkartenleser zum Öffnen *n* der Eingangstür *f*
- 3 der Zugang zur Kundenhalle *f*
- 4 **der Geldautomat**
- 5 der Bildschirm
- 6 die Auswahltasten *f* für den Auszahlungsbetrag *m*
- 7 die Tastatur für die PIN-Eingabe [PIN: Personal Identification Number (persönliche Geheimzahl*f*)]

- 8 der Karteneingabeschlitz
- 9 die Bargeldausgabe
- 10 die Belegausgabe
- 11 der Kontoauszugsdrucker
- 12 der Kontoauszug
- 13 die Überwachungskamera
- 14 das Stehpult
- 15 der Formularständer
- 16 das Infoplatkat
- 17 der Briefeinwurfschlitz
- 18 die Bankkundin

19 die EC-Karte

- (Eurochequekarte)
- 20 der Name des ausgeben- den Kreditinstituts *n*
- 21 die Kontonummer
- 22 die Ablaufrist
- 23 die Kartennummer
- 24 der Geldkartenchip
- 25 der Name des Karten- inhabers *m*
- 26 der Magnetstreifen [rückseitig]

27 die Kreditkarte

- (28 u. 29)
- 28 der Name des Kredit- kartenunternehmers *m*
- 29 die erhaben geprägte Kreditkartennummer
- 30 der Überweisungsauftrag (der Zahlschein)

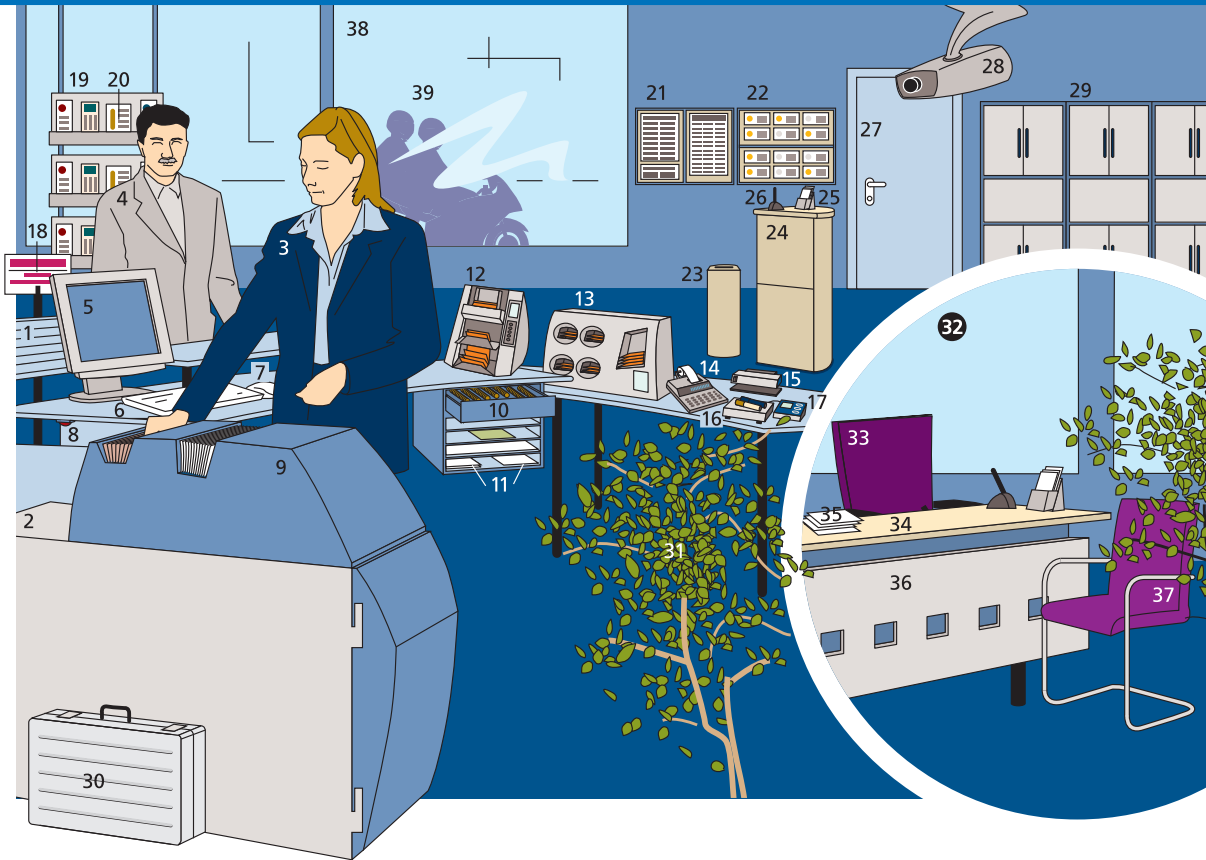

1–38 die Kundenhalle

(Schalterhalle)

- 1 der Kundentresen
(die Thekenanlage)
- 2 der Kassenschalter
- 3 die Bankangestellte
- 4 der Bankkunde
- 5 der Personalcomputer
(der PC)
- 6 die Tastatur
- 7 die Maus
- 8 der verborgene
Alarmknopf
- 9 der beschäftigtenbediente
Banknotenautomat
(der BBA)
- 10 die Schublade
- 11 die Formularvordrucke *m*
- 12 die Notenzählmaschine
- 13 der Notensortierer
- 14 die Rechenmaschine

- 15 das UV-Geldschein-
prüfgerät
- 16 das Münzzählbrett
- 17 die elektronische
Geldwaage
- 18 der Diskretions-
abstandshalter
- 19 der Prospektständer
- 20 der Prospekt
- 21 die Formularfächer *n*
- 22 der Kurszettel
- 23 die Girobox, ein
Einwurfkasten *m* für
Überweisungsaufträge *m*
und Schecks *m*
- 24 das Kundenschiebepult
- 25 der Formularständer
- 26 der Kugelschreiber
- 27 der Durchgang
zum Tresorraum *m*
- 28 die Überwachungskamera
- 29 der Aktenschrank
- 30 der Belegkoffer
- 31 die Grünpflanze
als Raumteiler *m*

32 die Servicegruppe

(der Beratungsbereich)

- (33–37)
- 33 der Stuhl des Beraters *m*
(des Service-
mitarbeiters *m*)
- 34 der Schreibtisch
- 35 die Broschüren *f*
- 36 die Schreibtisch-
verkleidung
- 37 der Besucherstuhl
- 38 das Fenster
- 39 die Passanten *m*

Für freundliche Unterstützung und Mitarbeit haben wir zu danken:

ADB GmbH, Bestwig; AEG-Telefunken, Wolfenbüttel; Agco GmbH & Co. oHG., Melanie Knoll, Marktoberdorf; Agfa-Gevaert AG, Leverkusen; Eduard Ahlborn GmbH, Hildesheim; AID, Land- und Hauswirtschaftlicher Auswertungs- und Informationsdienst e. V., Bonn-Bad Godesberg; Bruno Allmann KG, Hans Hassert, Hamburg; Amazonen Werke H. Dreyer GmbH & Co. KG, Wilfried Koldehoff, Hasbergen; Arbeitsausschuss der Waldarbeitsschulen beim Kuratorium für Waldarbeit und Forsttechnik, Bad Segeberg; Arnold & Richter KG, München; Atema AB, Härtnösand (Schweden); Audi NSU Auto-Union AG, Ingolstadt; Bayerische Motorenwerke AG, BMW, Stefano Tognoli, München; Bayerische Motorenwerke AG, München; Béché & Grohs GmbH, Hückeswagen/Rhld.; Berufsbildungswerk des Steinmetz- und Bildhauerhandwerks e. V., Wiesbaden; Big Dutchman (Deutschland) GmbH, Bad Mergentheim und Calveslage über Vechta; Biologische Bundesanstalt für Land- und Forstwirtschaft, Braunschweig; Biologische Bundesanstalt für Land- und Forstwirtschaft: Fachgruppe Anwendungstechnik, Dirk Rautmann, Institut für Pflanzenschutz in Ackerbau und Grünland, Prof. Dr. Gerhard Bartels, Dr. Wolfgang Büchs, Institut für Pflanzenschutz im Forst, Prof. Dr. Alfred Wulf, Institut für Pflanzenschutz im Gartenbau, Dr. Martin Hommes, Braunschweig; Black & Decker, Idstein/Ts.; Bolex GmbH, Ismaning; Botanisches Institut Hamburg, Dr. Carsten Schirare; Braun AG, Frankfurt am Main; Maschinenfabrik zum Bruderhaus GmbH, Reutlingen; Bund Deutscher Radfahrer e. V., Gießen; Bundesanstalt für Arbeit, Nürnberg; Bundesanstalt für Wasserbau, Karlsruhe; Bundesbahndirektion Karlsruhe; Bundesinventionsverband des Deutschen Schuhmacher-Handwerks, Düsseldorf; Bundeslotsenkammer, Hamburg; Bundesverband Bekleidungsindustrie e. V., Köln; Bundesverband der Deutschen Gas- und Wasserwirtschaft e. V., Frankfurt am Main; Bundesverband der Deutschen Zementindustrie e. V., Köln; Bundesverband Glasindustrie e. V., Düsseldorf; Bundesverband Metall, Essen-Kray und Berlin; Bundeszahnärztekammer, Berlin; Burkhardt + Weber KG, Reutlingen; Busatis-Werke KG, Remscheid; Claas GmbH, Harsewinkel; Copygraph GmbH, Hannover; Dr. Irmgard Correll, Mannheim; Daimler-Benz AG, Stuttgart; Dalex-Werke Niepenberg & GmbH, Wissen; Dango & Diententhal Filtertechnik GmbH, Rainer Dango, Erwin Tschapowetz, Siegen; Elisabeth Daub, Mannheim; John Deere Vertrieb Deutschland, Mannheim; Deutsche Bahn AG, Änne Kliem, Berlin; Deutsche Bank AG, Filiale Mannheim; Deutsche Post AG, Bonn; Deutsche Telekom AG, Bonn; Deutsche Eislauf-Union e. V., München; Deutsche Gesellschaft für das Badewesen e. V., Essen; Deutsche Gesellschaft für Schädlingsbekämpfung mbH, Frankfurt am Main; Deutsche Gesellschaft zur Rettung Schiffbrüchiger, Bremen; Deutsche Milchwirtschaft, Molkerei- und Käserei-Zeitung (Verlag Th. Mann), Gelsenkirchen-Buer; Deutsche Reiterliche Vereinigung e. V., Abteilung Sport, Warendorf; Deutsche Schmuck und Uhren GmbH, Oswald Meisenbacher, Pforzheim; Deutsche Versuchs- und Prüf-Anstalt für Jagd- und Sportwaffen e. V., Altenbeken-Buke; Deutscher Amateur-Box-Verband e. V., Essen; Deutscher Bob- und Schlittensportverband e. V., Berchtesgaden; Deutscher Eissport-Verband e. V., München; Deutscher Fechter-Bund e. V., Bonn; Deutscher Fußball-Bund, Frankfurt am Main; Deutscher Handball-Bund, Dortmund; Deutscher Hockey-Bund e. V., Köln; Deutscher Jagdschutz-Verband e. V., Bonn; Deutscher Leichtathletik-Verband, Darmstadt; Deutscher Motorsport-Verband e. V., Frankfurt am Main; Deutscher Schwimm-Verband e. V., München; Deutscher Turner-Bund, Würzburg; Deutscher Verein von Gas- und Wasserfachmännern e. V., Eschborn; Deutscher Wetterdienst, Zentralamt, Offenbach; Deutsches Institut für Normung e. V., Fachnormenausschuss Theatertechnik, Frankfurt am Main; Deutsches Rotes Kreuz, Bonn; Friedrich Dick GmbH, Esslingen; DIN Deutsches Institut für Normung e. V., Köln; Dr. Maria Dose, Mannheim;

Dual Gebrüder Steidinger, St. Georgen/Schwarzwald; Durst AG, Bozen (Italien); Gebrüder Eberhard, Pflug- und Landmaschinenfabrik, Ulm; Gabriele Echtermann, Hemsbach; Dipl.-Ing. W. Ehret GmbH, Emmendingen-Kollmarstreute; Eichbaum-Braueren AG, Worms/Mannheim; Walter Emrich, Maschinen, Werkzeuge für Holz und Kunststoff, Barsbüttel; ER-WE-PA, Maschinenfabrik und Eisengießerei GmbH, Erkrath bei Düsseldorf; Escher Wyss GmbH, Ravensburg; Eumuco Aktiengesellschaft für Maschinenbau, Leverkusen; European Honda Motor Trading GmbH, Offenbach; European Space Agency, ESA, Markus Bauer, Bernhard von Weyhe, Darmstadt; Euro-Photo GmbH, Willich; ExxonMobil Central Europe Holding GmbH, Karl-Heinz Schult-Bornemann, Hamburg; Fachgemeinschaft Feuerwehrfahrzeuge und -geräte, Verein Deutscher Maschinenbau-Anstalten e. V., Frankfurt am Main; Fachnormenausschuss Maschinenbau im Deutschen Normenausschuss DNA, Frankfurt am Main; Fachnormenausschuss Schmiedetechnik in DIN Deutsches Institut für Normung e. V., Hagen; Fachverband der Polstermöbelindustrie e. V., Herford; Fachverband des Deutschen Tapetenhandels e. V., Köln; Fachverband Rundfunk und Fernsehen im Zentralverband der Elektrotechnischen Industrie e. V., Frankfurt am Main; Fahr AG Maschinenfabrik, Gottmadingen; Fendt & Co., Agrartechnik, Marktoberdorf; Fichtel & Sachs AG, Schweinfurt; Karl Fischer, Pforzheim; Fischer Appelt Kommunikation, Düsseldorf; Heinrich Gerd Fladt, Ludwigshafen am Rhein; Fördergemeinschaft des Deutschen Bäckereihandwerks e. V., Bad Honnef; Forschungsanstalt für Weinbau, Gartenbau, Getränke- und Landeskultur, Geisenheim am Rhein; Forschungsinstitut der Zementindustrie, Düsseldorf; Johanna Förster, Mannheim; Stadtverwaltung Frankfurt am Main, Straßen- und Brückenbauamt, Frankfurt am Main; Freier Verband Deutscher Zahnärzte e. V., Bonn-Bad Godesberg; Fuji Photo Film (Europa) GmbH, Düsseldorf; Gartenakademie Baden-Württemberg e. V., Jeanette Schweikert, Heidelberg; Gesamtverband der Deutschen Maschinenindustrie e. V., Gesamtmaschine, Stuttgart; Gesamtverband der deutschen Textil- und Modeindustrie e. V., Eschborn; Gesamtverband der Textilindustrie in der BRD, Gesamttextil, e. V., Frankfurt am Main; Gesamtverband des Deutschen Steinkohlenbergbaus, Essen; Geschwister-Scholl-Gesamtschule, Mannheim-Vogelstang; Eduardo Gomez, Mannheim; Gossen GmbH, Erlangen; Rainer Götz, Hemsbach; Grapha GmbH, Ostfildern; Ines Groh, Mannheim; Heinrich Groos, Geflügelzuchtbedarf, Bad Mergentheim; Grundig AG, Fürth; A. Gruse, Fabrik für Landmaschinen, Großberkel; Hafen Hamburg, Informationsbüro, Hamburg; Hagedorn Landmaschinen GmbH, Warendorf/Westf.; kino-hähnel GmbH, Erfstadt Liblar; Angelika Haller-Wolf, Oftersheim; Dr. Adolf Hanle, Mannheim; Hauptverband Deutscher Filmtheater e. V., Hamburg; Haus des Sports, Hamburg; Dr.-Ing. Rudolf Hell GmbH, Kiel; W. Helwig Söhne KG, Ziegenhain; Geflügelfarm Hipp, Mannheim; Gebrüder Holder, Maschinenfabrik, Metzingen; Holsten-Brauerei AG, Horst Bollmann, Hamburg; Michael Holtmann, Bayreuth; Horten Aktiengesellschaft, Düsseldorf; IBM Deutschland GmbH, Stuttgart; Industrie der Steine + Erden, Das Fachmagazin für Arbeit, Sicherheit und Gesundheit; Industrieverband Gewebe, Frankfurt am Main; Industrieverband Massivumformung e. V., Hagen; Industrievereinigung Chemiefaser e. V., Frankfurt am Main; Innenministerium Baden-Württemberg, Stuttgart; Institut für angewandte Trainingswissenschaften, Dr. Karin Knoll, Leipzig; Instrumentation Marketing Corporation, Burbank (CA); IT-PR GmbH, Hamburg; ITT Schaub-Lorenz Vertriebsgesellschaft mbH, Pforzheim; M. Jako by KG, Maschinenfabrik, Hetzerath/Mosel; Jenoptik Jena GmbH, Jena; Gebr. Jürgens, Hamburg; Dipl.-Ing. Helmut Kahnt, Ammelsheim; Wilhelm Kaßbaum, Hockenheim; Van Katwijk s Industrieën N. V., Staalkat Div., Aalten (Holland); Forschungszentrum Karlsruhe; Leo Keskari, Offenbach; Dr. Rolf Kiesewetter,

Mannheim; Ev. Kindergarten, Hohensachsen; Kinderparadies Hamburg, Hamburg; Kindertagesstätte Caprivistraße, Thomas Wulf, Hamburg; Klamdt-Druck GmbH, Offset-Abteilung, Speyer; Susanne Klein, Hamburg; Maschinenfabrik Franz Klein, Salzkotten; Dr. Klaus-Friedrich Klein, Mannheim; Klmsch + Co., Frankfurt am Main; Dieter Kneifel, Speyer; Kodak AG, Stuttgart; Alfons Kordecki, Eckernförde; Heichrich Kordecki, Mannheim; Brigitte Karnath, Wiesbaden; Krefelder Milchhof GmbH, Krefeld; Dr. Dieter Krickeberg, Musikinstrumenten-Museum, Berlin; H. Krieghoff GmbH, Ralf Müller, Ulm; Bernard Krone GmbH, Spelle; Christoph Krümpelmann, Bissée; Pelz-Kunze, Mannheim; Heinrich Kuper GmbH & Co. KG, Rietberg; Kuratorium für Technik und Bauwesen in der Landwirtschaft e. V., KTBL, Dr. Rainer Metzner, Darmstadt; Kuratorium für Technik und Bauwesen in der Landwirtschaft, Darmstadt-Kranichstein; Lafarge Deutschland, Ralf-Joachim Krenzin, Oberursel; Landesanstalt für Pflanzenschutz, Stuttgart; Landesbetrieb Krankenhäuser, LBK, Jens Oliver Bonnet, Hamburg; Landesinnungsverband des Schuhmacherhandwerks Baden-Württemberg, Stuttgart; Landespolizeidirektion Karlsruhe; Landwirtschaftskammer Nordrhein-Westfalen, Dr. Carl-Ludwig Riedel; Landwirtschaftskammer Weser-Ems, Silke Schierhold; Landwirtschaftskammer, Hannover; Metzgerei Lebold, Mannheim; Louis Leitz, Stuttgart; Ernst Leitz Wetzlar GmbH, Wetzlar; Christa Leverkin, Mannheim; Franziska Liebisch, Mannheim; Franz-Karl Frhr. von Linden, Mannheim; Linhof GmbH, München; Loewe Opta GmbH, Kronach; Beate Lüdicke, Mannheim; MAN AG, Werk Augsburg; Mannheimer Verkehrs-Aktiengesellschaft (MVG), Mannheim; Medizinische Universität Lübeck, Dr. Christian Brockmann; Milchzentrale Mannheim-Heidelberg AG, Mannheim; Mineralölwirtschaftsverband e. V., Dr. Barbara Meyer-Bukow, Hamburg; Ministerium für Ernährung und Ländlichen Raum Baden-Württemberg, Thomas Huttenlocher, Stuttgart; Minolta GmbH, Ahrensburg; Ing. W. Möhlenkamp, Melle; Adolf Mohr Maschinenfabrik, Hofheim; Mörtl Schleppergerätebau KG, Gemünden/Main; Elke Müller, Schneverdingen; Hans-Heinrich Müller, Mannheim; Müller Martini AG, Zofingen; Museum für Kommunikation, Dr. Oliver Rump, Hamburg; Norddeutscher Rundfunk, Wingolf Grieger, Thorsten Samesch, Hamburg; Gebr. Nubert KG, Spezialeinrichtungen, Schwäbisch Gmünd; Nürnberger Hercules-Werke GmbH, Nürnberg; Oberfinanzdirektion Hamburg, Pressestelle Zoll, Arne Petrick, Hamburg; Ing. C. Olivetti & C., Ivrea (Italien); Olympia Werke AG, Wilhelmshaven; Opel AG, Rüsselsheim; Ludwig Pani Lichttechnik und Projektion, Wien (Österreich); Ulrich Papin, Mannheim; Pfalzmilch Nord GmbH, Ludwigshafen/Albisheim; Adolf Pfeiffer GmbH, Ludwigshafen am Rhein; Philips Pressestelle, Hamburg; Carl Platz GmbH Maschinenfabrik, Frankenthal/Pfalz; Andreas Piel, Jork; Porzellanhaus Lenffer & Sohn KG, Laurenz Lenffer, Hamburg; Posttechnisches Zentralamt, Darmstadt; Rabe-Werk Heinrich Clausing, Bad Essen; Rahdener Maschinenfabrik August Kolbus, Rahden; Rank Strand Electric, Wolfenbüttel; Dipl.-Ing. Hubert Reichert, Architekt, Karlsruhe; Stephan Reinhardt, Worms; Nic. Reisinger, Graphische Maschinen, Frankfurt-Rödelheim; Rena Büromaschinenfabrik GmbH & Co., Deisenhofen bei München; Werner Ring, Speyer; Ritter Filmgeräte GmbH, Mannheim; Röber Saatreiniger KG, Minden; Rollei Werke, Braunschweig; Margarete Rossner, Mannheim; Roto-Werke GmbH, Königslutter; Ruhrkohle Aktiengesellschaft, Essen; Hans-G. Sack, Hamburg; Papierfabrik Salach/Württ.; Dr. Karl Schaifers, Heidelberg; Oberarzt Dr. med. Hans-Jost Schaumann, Städt. Krankenanstalten, Mannheim; Schlachthof Mannheim; Hildegard Schmid, Mönchengladbach; Joachim Schmidt, Mannheim; Dr. Schmitz + Apelt, Industrieofenbau GmbH, Wuppertal; Maschinenfabrik Schmotzer GmbH, Bad Windsheim; Hans Schoeneberg, Ahrensburg; Mälzerei Schragmalz, Berg-hausen b. Speyer; Ulrich Schulz-Gericke, Zahnarzt, Hamburg;

Christian Schura, Mannheim; Schutzgemeinschaft Deutscher Wald, Bonn; Schwarzkopf Professional, Hamburg; Shell Deutschland Oil GmbH, Raffinerie Heide, Corinna Walter; Siemens AG, Bereich Mess- und Prozesstechnik, Bild- und Ton-technik, Karlsruhe; Siemens AG, Dental-Depot, Mannheim; Siemens-Reiniger-Werke, Erlangen; Sinar AG, Schaffhausen, Feuerthalen (Schweiz); Sony Deutschland GmbH, Köln; Spitzenorganisation der Filmwirtschaft e. V., Wiesbaden; Stadtwerke Verkehrsbetriebe Mannheim; Stahlinstitut VdEh, Hans-Peter Pannek, Düsseldorf; W. Steenbeck & Co., Hamburg; Steinbruchs-Berufsgenossenschaft, Peter Schrandt, Langenhagen; Stiftung Alfred-Wegener-Institut für Polar- und Meeresforschung, Dr. Frank Poppe, Bremerhaven; Streitkräfteamt, Dezernat Werbemittel, Bonn-Duisdorf; Bau- und Möbelschreinerei Fritz Ströbel, Mannheim; Gebrüder Sucker GmbH & Co. KG, Mönchengladbach; Gebrüder Sulzer AG, Winterthur (Schweiz); Dr. med. Alexander Tafel, Weinheim; Technical Office, Martin Holländer, Hamburg; Technische Universität Berlin, Prof. Dr. Johannes Cramer, Barbara Perlich; Technische Universität Hamburg-Harburg, Prof. Dr. Knut Wichmann, Hamburg; Klaus Thome, Mannheim; Tischler-Innung Hamburg beim Fachverband Holz und Kunststoff Hamburg e. V.; Toyota Deutschland GmbH, Köln; Prof. Dr. med. Michael Trede, Städt. Krankenanstalten, Mannheim; Trepel AG, Wiesbaden; Verband der Deutschen Hochseefischereien e. V., Bremerhaven; Verband der Deutschen Schiffbauindustrie e. V., Hamburg; Verband der Korbwaren-, Korb-möbel- und Kinderwagenindustrie e. V., Coburg; Verband des Deutschen Drechslerhandwerks e. V., Nürnberg; Verband des Deutschen Faß- und Weinküfer-Handwerks, München; Verband Deutscher Maschinen- und Anlagenbau e. V.; Fachabteilung Glasmaschinen- und Anlagen, Fachverband Textilmaschinen, Frankfurt am Main; Verband Deutscher Papierfabriken e. V., Bonn; Verband Kommunaler Städtereinigungsbetriebe, Köln-Marienburg; Verband technischer Betriebe für Film und Fernsehen e. V., Berlin; Verein Deutscher Eisenhüttenleute, Düsseldorf; Verein Deutscher Zementwerke, Düsseldorf; Vereinigung Deutscher Elektrizitätswerke, VDEW, e. V., Frankfurt am Main; Verkehrsverein Weinheim/Bergstr.; J. M. Voith GmbH, Heidenheim; Volkswagenwerk AG, Wolfsburg; Helmut Volland, Erlangen; Dr. med. Dieter Walter, Weinheim; J. Walter Co. Maschinen GmbH, Wilhelmsthal (Steinberg); W. E. G. Wirtschaftsverband Erdöl- und Erdgasgewinnung e. V., Hannover; Einrichtungshaus für die Gastronomie Jürgen Weiss & Co., Düsseldorf; Wella Aktiengesellschaft, Darmstadt; Optik-Welzer, Mannheim; Werbe & Graphik Team, Schriesheim; Dr. Matthias Wermke, Weinheim; Wiegand Karlsruhe GmbH, Ettlingen; Dr. Klaus Wiemann, Gevelsburg; Eigel Wiese, Hamburg; Wirtschaftsvereinigung Bergbau, Bonn; Wirtschaftsvereinigung Eisen- und Stahlindustrie, Düsseldorf; Wolf-Dietrich Wyrwas, Mannheim; Yashica Europe GmbH, Hamburg; Zechnersche Buchdruckerei, Speyer; Carl Zeiss, Oberkochen; Zentrale für Gussverwendung, ZGV, im Deutschen Gießereiverband, DGV, Düsseldorf; Zentralverband der Deutschen Elektrohandwerke, ZVEH, Frankfurt am Main; Zentralverband der Deutschen Goldschmiede, Silberschmiede und Juweliere e. V., Königstein; Zentralverband der Deutschen Seehafenbetriebe e. V., Hamburg; Zentralverband der elektrotechnischen Industrie e. V., Fachverband Phontechnik, Hamburg; Zentralverband des Deutschen Bäckerhandwerks e. V., Bad Honnef; Zentralverband des Deutschen Friseurhandwerks, Köln; Zentralverband des Deutschen Handwerks ZDH, Bonn; Zentralverband des Kürschnerhandwerks, Bad Homburg; Zentralverband für Uhren, Schmuck und Zeitmesstechnik, Bundesinnungsverband des Uhrmacherhandwerks, Königstein; Zentralverband Sanitär-, Heizungs- und Klimatechnik, Bonn; Dr. Michael Zimmer, Internist, Hamburg; Erika Zöllner, Edingen; Zündapp-Werke GmbH, München.

Ein Nachschlagewerk zum Informieren,
Schmökern und Staunen

Duden – Was jeder wissen muss

Komprimiertes Wissen für Beruf und Alltag, Schule und Einstellungstest, Smalltalk und Quiz. In 30 übersichtlichen, nach Wissensgebieten gegliederten Kapiteln finden sich aktuelle Antworten auf Fragen wie „Auf welchen Politiker wurden die meisten Attentate verübt?“ oder „Wo regnet es am meisten?“. Infokästen erhellen Hintergründe und verraten aufschlussreiche Details. Mit vielen spannenden Listen und Tabellen.
480 Seiten. Gebunden.

