

denver[®]

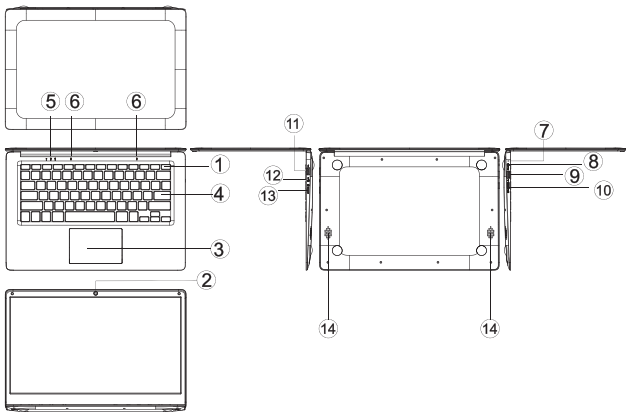

Quick Start Guide
NID-14106SSDDE

Unit at a Glance



1. Power button: Press it down to start or close the screen panel. You can also let the computer to enter dormancy through this button or wake from the dormancy mode.
2. Front camera: take pictures, shoot video.
3. Touchpad: The device can be operated directly.
4. Keyboard board: the device can be operated directly.
5. Indicators: 1 is the blue light when the Caps Lock indicator Caps Lock; 2 charging indicator, red when charging connector adapter; 3 work light, bright blue when the machine starts to work.
6. Microphone: it can transmit audio signals to a device at work.
7. Charge indicator: red light when plug adapter
8. DC charging base: use the built-12V / 2A charger.
9. USB Interface: You can insert U disk, mouse, and keyboard directly.
10. Mini-HDMI Interface: High-Definition Multimedia Interface.
11. Headphone jack: This jack device can transmit audio signals to the speakers or headphones.
12. USB Interface: You can insert U disk, mouse, and keyboard directly.
13. Micro SD card slot: built-in memory card reader slot that supports Micro SD format.
14. Speakers: the built-in speaker lets you hear the sound of work without additional connected devices.

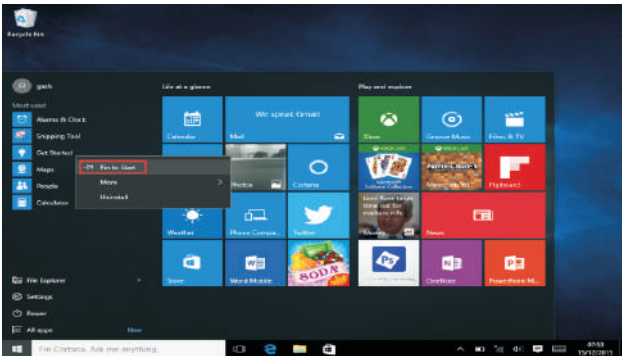
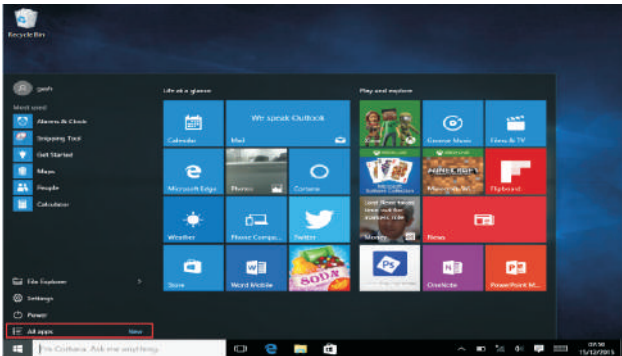

ENG-3

Conversely, if you want to cancel or delete start screen a certain application, (1) Right-click (2), and then select the undock from the start page.

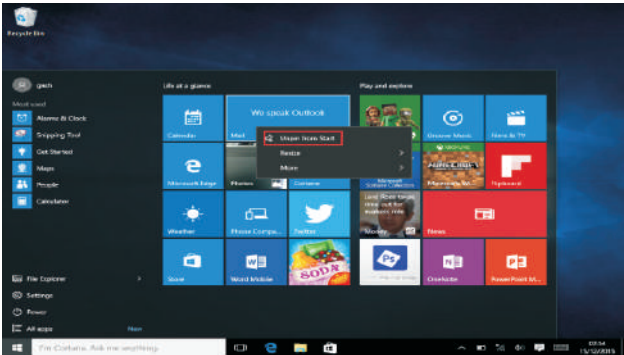

Menu bar

Touch or USB mouse to click with windows home button appears on the menu bar.



Expand the menu bar from the screen, usually: a file manager, settings, power supply and all applications, you can sleep / shutdown / restart the device.

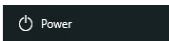

You can manage your files and applications in the device.

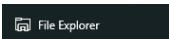

You can set up your device.

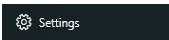

You can choose more applications.

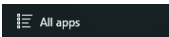

Search menu

After Hunan can login account can be set up after the language or text dialogue, if not logged on account only for text searches.

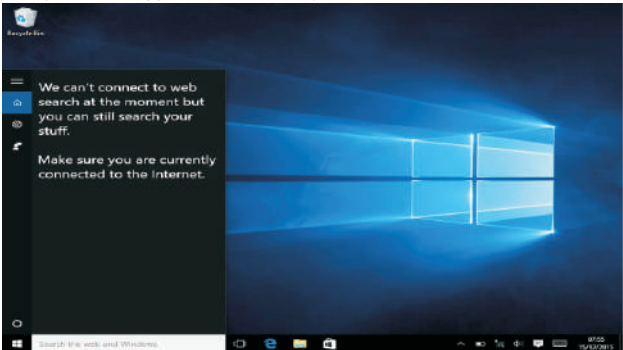

Device menu Click on the notification menu.

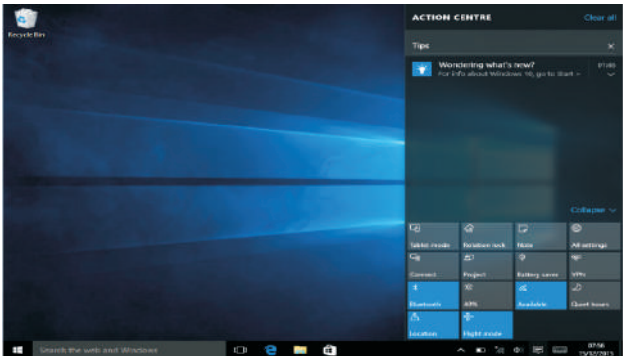

Multitasking operating interface

Click the Desktop task view to operating a multi-tasking and multi-desktop window.

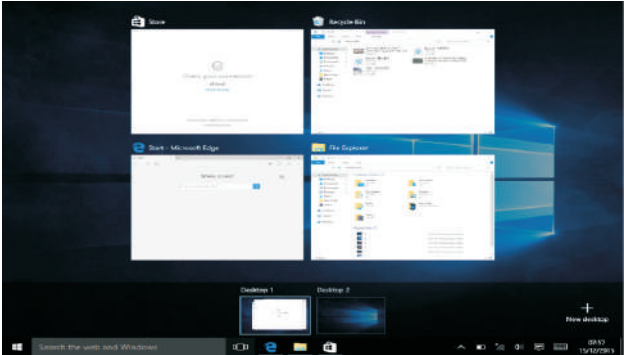

Basic Operations

Sleep, restart, power off
Short press the power button Hibernation.

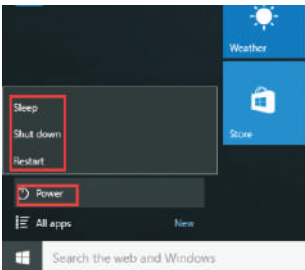

How to change language



Specifications

Processor	Intel Celeron N4020	
Storage	RAM	4G
	ROM	64 GB+256 GB SSD
Display	14.1" IPS Panel	
Wi-Fi Networking	IEEE 802.11 b/g/n	
Audio Output	3.5mm headphone	
USB Host	1xUSB3.0, 1xUSB2.0	
HDMI	MINI HDMI x1	
Bluetooth	4.0	
Camera	Front 0.3MP	
Operating System	WINDOWS 10	
Power	Rechargeable Li-poly battery Power Adapter(DC IN 12V, 2A)	
Speakers	2x1W speakers	

denver®



Electric and electronic equipment and included batteries contains materials, components and substances that can be hazardous to your health and the environment, if the waste material (discarded electric and electronic equipment and batteries) is not handled correctly.

Electric and electronic equipment and batteries is marked with the crossed out trash can symbol, seen below. This symbol signifies that electric and electronic equipment and batteries should not be disposed of with other household waste, but should be disposed of separately.

As the end user it is important that you submit your used batteries to the appropriate and designated facility. In this manner you make sure that the batteries are recycled in accordance with legislature and will not harm the environment.

All cities have established collection points, where electric and electronic equipment and batteries can either be submitted free of charge at recycling stations and other collection sites, or be collected from the households. Additional information is available at the technical department of your city.

Operating Frequency Range Wifi: 2.400 ~ 2.4835GHz
Operating Frequency Range Bluetooth: 2.400 ~ 2.4835GHz
Max output Power: Wifi 16dBm BT 8 dBm

Hereby, Inter Sales A/S declares that the radio equipment type NID-14106SSDDE is in compliance with Directive 2014/53/EU. The full text of the EU declaration of conformity is available at the following internet address: www.denver-electronics.com and then click the search ICON on topline of website. Write modelnumber: NID-14106SSDDE .Now enter product page, and red directive is found under downloads/other downloads.

Omega 5A, Soeften
DK-8382 Hinnerup
Denmark
facebook.com/denverelectronics

Manufacturer's name or trade mark, commercial registration number and address	SHENZHEN HENGTAIYING TECHNOLOGY CO.,LTD Commercial registration number:9144030008010049XB Southeast 2F, 11Block, Kaetat Industrial Park, Liaokeng Village, Shiyan Street, Bao'an District, Shenzhen City, Guangdong, China
Model identifier	HTY24-1202000E
Input voltage	100-240V
Input AC frequency	50/60Hz
Output voltage	12V
Output current	2A
Output power	24W
Average active efficiency	> 86.2%
Efficiency at low load (10%)	> 76.8%
No-load power consumption	< 0.1W

denver®



Kurzanleitung
NID-14106SSDDE

Geräteübersicht

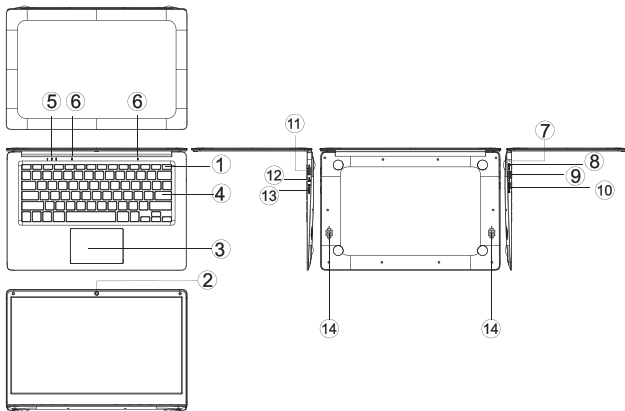

1. **Betriebstaste:** Drücken Sie die Taste, um den Bildschirm ein- oder auszuschalten. Sie können den Computer auch über diese Schaltfläche in den Ruhemodus versetzen oder aus dem Ruhemodus wecken.
2. **Vorderseitige Kamera:** Fotos und Videos aufnehmen.
3. **Touchpad:** Direkte Steuerung des Geräts.
4. **Tastatur:** Direkte Steuerung des Geräts.
5. **Anzeigen:** 1 Leuchtet blau, wenn die Großschreibung aktiviert ist;
2 Ladeanzeige: leuchtet rot, wenn das Ladegerät verbunden ist;
3 Betriebsanzeige, leuchtet blau, wenn das Gerät eingeschaltet wird.
6. **Mikrofon:** Übertragung von Audiosignalen an das Gerät.
7. **Ladeanzeige:** Leuchtet rotes Licht, wenn das Netzteil angeschlossen ist
8. **DC-Eingang:** Schließen Sie hier das mitgelieferte 12V / 2A Ladegerät an.
9. **USB-Port:** Schließen Sie eine USB-Festplatte, Maus oder Tastatur an.
10. **Mini-HDMI-Port:** High-Definition Multimedia-Interface.
11. **Kopfhörerbuchse:** Diese Buchse überträgt Audiosignale an den Lautsprecher oder die Kopfhörer.
12. **USB-Port:** Schließen Sie eine USB-Festplatte, Maus oder Tastatur an.
13. **microSD-Kartenschacht:** Integrierter Speicherkartensteckplatz, der microSD-Karten unterstützt.
14. **Lautsprecher:** Audiowiedergabe ohne den Anschluss weiterer Geräte.

Die Menüs

Windows 10 Startanzeige: In der Startanzeige finden Sie viele im Bild integrierte Anwendungen. Diese Anwendungen werden in Form eines „Magnets“ dargestellt. Klicken Sie die Anwendungen zum Öffnen an. Sie müssen Ihr Microsoft-Konto anmelden, damit die Anwendungen vollständig laufen können.

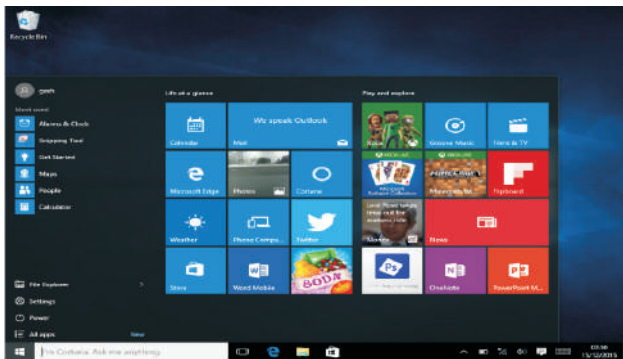

Apps

Zusätzlich zu den bereits auf dem Startbildschirm installierten Apps können Sie hier alle Apps öffnen.

Zum Hinzufügen von Apps auf dem Startbildschirm folgen Sie bitte den nachstehenden Schritten.

- (1) Rechtsklicken Sie auf das Symbol Eigenschaften.
- (2) Wählen Sie „Zum Start anheften“.

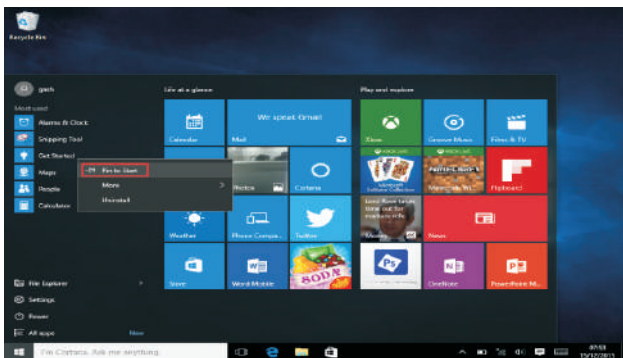
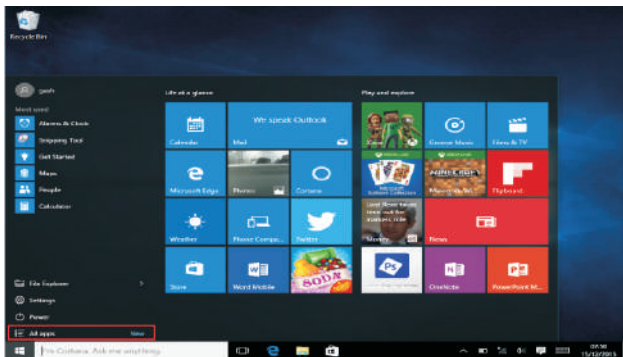

DEU-3

Wenn Sie andererseits auf dem Startbildschirm eine App abrechen oder löschen möchten, (1) rechtsklicken Sie (2) und wählen Sie dann „Vom Start losheften“.

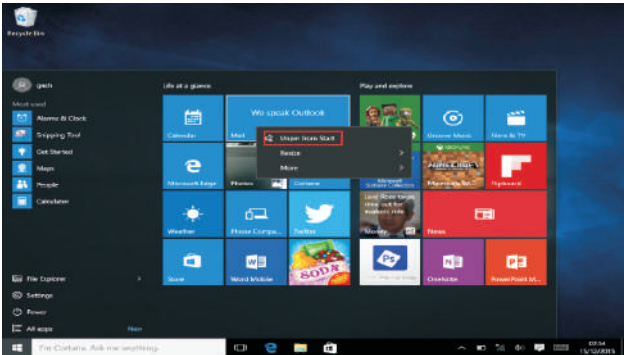

Menüleiste

Tippen oder klicken Sie (mit der USB-Maus) auf die Windows-Starttaste, um die Menüleiste anzuzeigen.

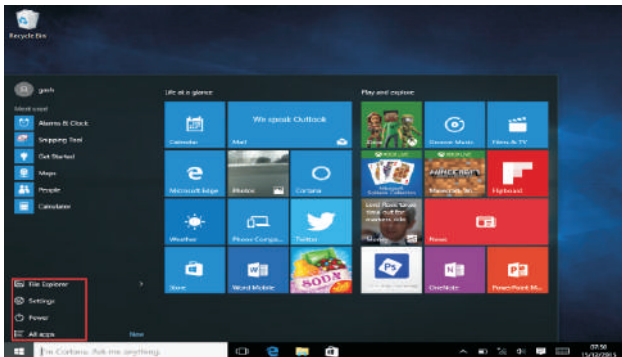

Erweitern Sie die Menüleiste wie folgt: Ausschalten, Dateimanager, Einstellungen und alle Apps. Hier können Sie das Gerät in den Ruhemodus versetzen, ausschalten oder neu starten.

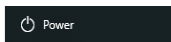

Hier können Sie Ihre Dateien und Apps im Gerät verwalten.

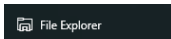

Hier nehmen Sie die Einstellungen vor.

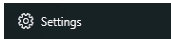

Hier wählen Sie weitere Apps.

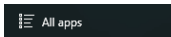

Suchen-Menü

Nach der Anmeldung bei Ihrem Konto können Sie die Sprache einstellen, ohne Anmeldung steht Ihnen nur die Textsuche zur Verfügung.

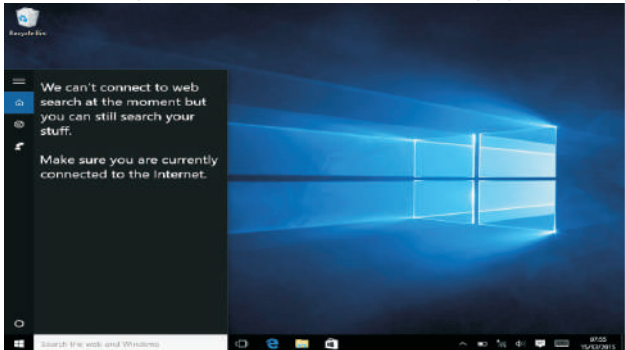

Klicken Sie auf das Benachrichtigungsmenü.

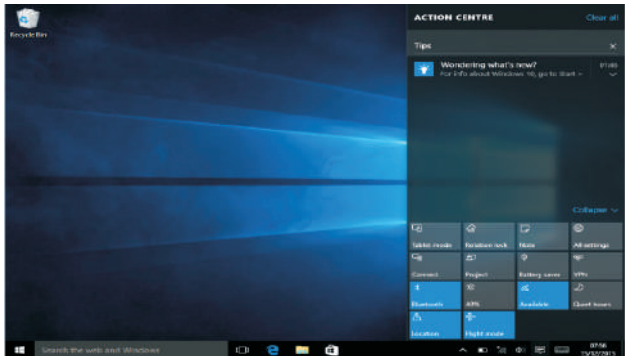

Multitasking-Betriebsoberfläche

Klicken Sie auf die Desktop-Aufgabenanzeige, um die Multitasking-Betriebsoberfläche mit mehreren Fenstern anzuzeigen.

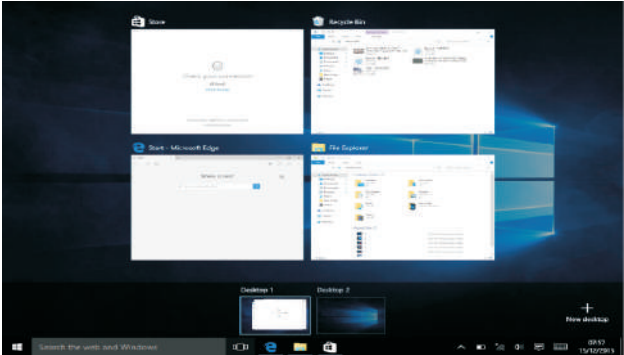

Grundlegende Funktionen

Ruhemodus, Neustart, Ausschalten
Klicken Sie auf die Betriebstaste.

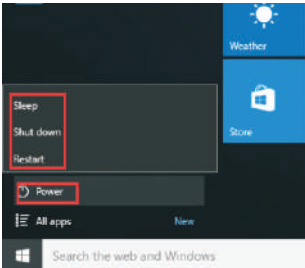

Sprache umschalten



Technische Daten

Prozessor	Intel Celeron N4020	
Speicher	RAM-Speicher	4G
	ROM	64GB+256GB SSD
Anzeige	14,1" IPS-Bildschirm	
Wi-Fi-Netzwerk	IEEE 802.11 b/g/n	
Audio-Ausgang	3,5 mm-Kopfhörer	
USB-Host	1 x USB3.0, 1 x USB2.0	
HDMI	1 x MINI-HDMI	
Bluetooth	4,0	
Kamera	Front 0,3 MP	
Betriebssystem	Windows 10	
Ein/Aus	Lithium-Polymer-Akku	
	Netzteil (DC-Eingang 12V, 2A)	
Lautsprecher	2 x 1 W	

ALLE RECHTE VORBEHALTEN, URHEBERRECHTE DENVER ELECTRONICS A/S

denver®



Elektrische und elektronische Geräte sowie Batterien enthalten Materialien, Komponenten und Substanzen, welche für Sie und Ihre Umwelt schädlich sein können, sofern die Abfallmaterialien (entsorgte elektrische und elektronische Altgeräte sowie Batterien) nicht korrekt gehandhabt werden.

Elektrische und elektronische Geräte sowie Batterien sind mit der durchgestrichenen Mülltonne, wie unten abgebildet, kenntlich gemacht. Dieses Symbol bedeutet, dass elektrische und elektronische Altgeräte sowie Batterien nicht mit dem Hausmüll entsorgt werden dürfen, sie müssen separat entsorgt werden.

Als Endverbraucher ist es notwendig, dass Sie Ihre erschöpften Batterien bei den entsprechenden Sammelstellen abgeben. Auf diese Weise stellen Sie sicher, dass die Batterien entsprechend der Gesetzgebung recycelt werden und keine Umweltschäden anrichten.

Städte und Gemeinden haben Sammelstellen eingerichtet, an denen elektrische und elektronische Altgeräte sowie Batterien kostenfrei zum Recycling abgegeben werden können, alternativ erfolgt auch Abholung. Weitere Informationen erhalten Sie bei der Umweltbehörde Ihrer Gemeinde.

Hiermit erklärt Inter Sales A/S, dass der Funkanlagentyp NID-14106SSDDE der Richtlinie 2014/53/EU entspricht. Der vollständige Text der EU-Konformitätserklärung ist unter der folgenden Internetadresse verfügbar: Bitte geben Sie „www.denver-electronics.com“ ein. Klicken Sie dann auf das Suchen-SYMBOL in der oberen Leiste der Webseite und geben Sie hier die Modellnummer „NID-14106SSDDE“ ein.

Sie gelangen nun zur Produktseite. Die Funkanlagenrichtlinie (Richtlinie 2014/53/EU) finden Sie unter „downloads/other downloads“.

Betriebsfrequenzbereich: Wifi: 2.400 ~ 2.4835GHz BT: 2.400 ~ 2.4835GHz

Max. Ausgangsleistung: Wifi 16dBm /BT 8dBm

Omega 5A, Soeften
DK-8382 Hinnerup
Dänemark
www.facebook.com/denverelectronics

Name des Herstellers oder Handelsmarke, Handelsregisternummer und Anschrift	SHENZHEN HENGTAIYING TECHNOLOGY CO.,LTD Commercial registration number:9144030008010049XB Southeast 2F, 11Block, Kaetat Industrial Park, Liaokeng Village, Shiyan Street, Bao'an District, Shenzhen City, Guangdong, China
Modellidentifikator	HTY24-1202000E
Eingangsspannung	100-240V
Wechselstromfrequenz des AC-Eingangs	50/60Hz
Ausgangsspannung	12V
Ausgangsstrom	2A
Ausgangsleistung	24W
Durchschnittliche Effizienz bei Normallast	> 86.2%
Effizienz bei Niederlast (10 %)	> 76.8%
Leistungsaufnahme bei Nulllast	< 0.1W