

Espresso- Vollautomat CM 250

Inhalt

Herzlichen Glückwusch...	4
Sicherheitshinweise	4
Lieferumfang	5
Aufbau und Bestandteile	6
Display und Bedienelemente	7
Tasten	7
Zubehör	8
Gerät in Betrieb nehmen	9
Ein-/Ausschalten und Ruhezustand	10
Netzschalter O/I	10
Ruhezustand	10
Wasser und Kaffeebohnen einfüllen	11
Allgemeines	11
Auszugssystem	11
Vollautomat aktivieren	11
Getränkzubereitung	12
Getränkeauswahl	12
Wichtige Hinweise	13
Double Shot	13
Ein Beispiel	14
Zubereitung mit Kaffeepulver	15
Zubereitung Kaffeegetränke mit Milch	16
Milchschaum und warme Milch zubereiten	17
Heißwasser beziehen	18
Zwei Tassen auf einmal	18
Personalisierungsfunktion	19

Menü und Einstellungen	21
Displaymeldungen	21
Grundeinstellungen	24
Kindersicherung	28
Mahlgrad einstellen	28
Wasserfilter	29
Tägliche Pflege und Reinigung	30
Tägliche Pflege	30
Milchsystem reinigen	31
Brüheinheit reinigen	32
Serviceprogramme	34
Reinigen	35
Entkalken	35
Entkalken und Reinigen	36
Lagerung, Entsorgung, Garantie	37
Lagerung	37
Entsorgung	37
Garantie	37
Einfache Probleme selbst beheben	38

...zum Kauf dieses Produktes. Mit diesem ein- und ausfahrbaren Espresso-Vollautomaten haben Sie ein hochwertiges und modernes Küchengerät erworben; es vereint innovative Technik, eine Vielzahl von Funktionen und Bedienkomfort. Sie können damit spielend leicht und schnell verschiedene wohlschmeckende Heißgetränke frisch bereiten – ob eine traditionelle Tasse Kaffee, einen bekömmlichen Milchkaffee oder Latte Macchiato, einen cremigen Cappuccino oder einen kräftigen Espresso. Gleichzeitig bietet Ihnen das Gerät zahlreiche Möglichkeiten, es ganz Ihrem individuellen Geschmack anzupassen. Damit Sie den Espresso-Vollautomaten mit all seinen Möglichkeiten und Funktionen auch zuverlässig und sicher nutzen können, machen Sie sich bitte vertraut mit seinen Bestandteilen, Funktionen, Anzeige- und Bedienelementen. Diese Gebrauchsanleitung möchte Ihnen dabei helfen. Nehmen Sie sich daher bitte etwas Zeit und lesen Sie sie, bevor Sie das Gerät in Betrieb nehmen.

Dem Gerät ist eine Kurzanleitung beigelegt, in der Sie die wichtigsten Funktionen schnell nachschlagen können. Sie kann rechts außen am Gerät aufbewahrt werden.



Lesen Sie diese Gebrauchsanleitung vor der Benutzung des Gerätes sorgfältig durch, handeln Sie danach und bewahren Sie sie auf. Beachten Sie auch die beiliegende Kurzanleitung. Dieser Espresso-Vollautomat ist für die Verarbeitung haushaltsüblicher Mengen im Haushalt oder in haushaltsähnlichen, nichtgewerblichen Anwendungen bestimmt. Haushaltsähnliche Anwendungen umfassen z.B. die Verwendung in Mitarbeiterküchen von Läden, Büros, landwirtschaftlichen und anderen gewerblichen Betrieben, sowie die Nutzung durch Gäste von Pensionen, kleinen Hotels und ähnlichen Wohneinrichtungen.

Das Gerät darf nur mit kaltem Frischwasser sowie den in dieser Anleitung beschriebenen Mitteln (Kaffee, Reinigungs-/ Entkalkungsmittel) befüllt werden.

Gerät nur in Innenräumen und bei Raumtemperatur verwenden.

Personen (auch Kinder) mit verminderten körperlichen Sinneswahrnehmungs- oder geistigen Fähigkeiten oder mit mangelnder Erfahrung und Wissen, das Gerät nicht bedienen lassen, außer sie werden beaufsichtigt oder hatten eine Einweisung bezüglich des Gebrauchs des Gerätes durch eine Person, die für ihre Sicherheit verantwortlich ist. Kinder vom Gerät fernhalten. Kinder beaufsichtigen, um zu verhindern, dass sie mit dem Gerät spielen.

Stromschlaggefahr!

Gerät nur gemäß Angaben auf dem Typenschild anschließen und betreiben. Gerät nicht benutzen, wenn Gerät oder Zuleitung beschädigt ist. Im Fehlerfall das Gerät sofort mit dem Netzschalter vom Netz trennen. Anschließend den Netzstecker ziehen. Gerät nicht öffnen oder auseinanderbauen. Netzkabel niemals in Wasser tauchen. Reparaturen am Gerät, z. B. eine beschädigte Zuleitung auswechseln, dürfen nur durch unseren Kundendienst ausgeführt werden, um Gefährdungen zu vermeiden.

Verletzungsgefahr!

Nicht in das Mahlwerk greifen.

Verbrennungsgefahr!

Der Milchschaumer für Milch/ Heißwasser wird sehr heiß. Nach Benutzung abkühlen lassen und erst dann berühren.

Verletzungsgefahr!

Gerät vorsichtig aus dem Einbaumöbel herausziehen und einschieben, damit Finger nicht eingeklemmt werden.

Aufbau und Bestandteile

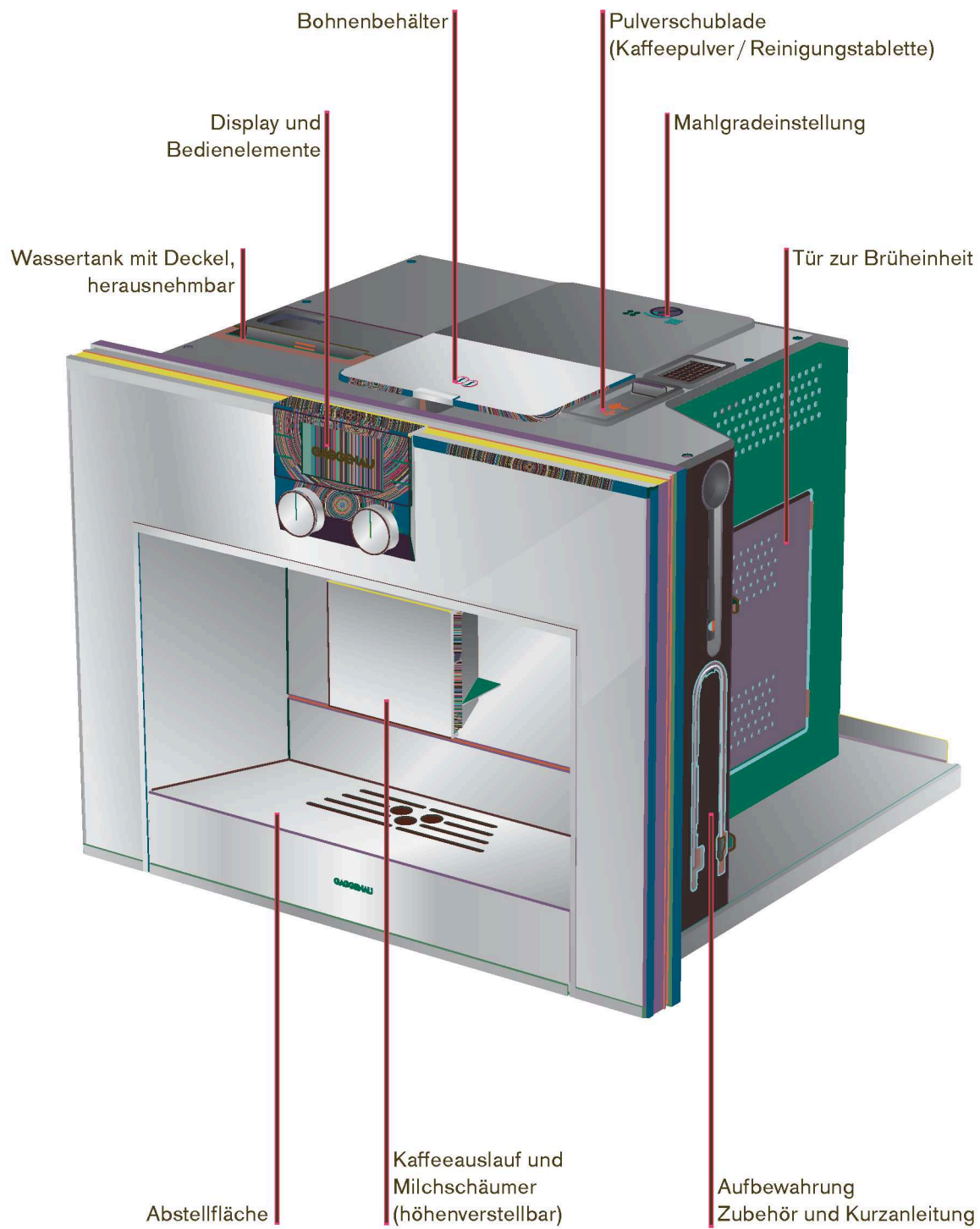

Display und Bedienelemente

Display

Im oberen Drittel erscheint die Anzeigeleiste oder ein aufgerufenes Menü. Im unteren Teil werden die verschiedenen Einstellparameter angezeigt.

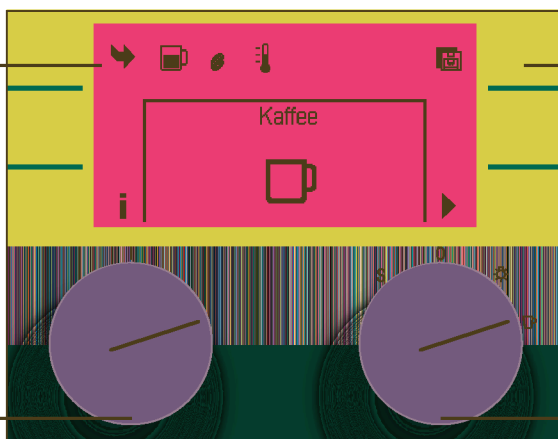

Tasten

Die Tasten links und rechts neben dem Display werden durch Berühren aktiviert. Je nach Einstellung sind die Tasten unterschiedlich belegt. Wie die Taste gerade belegt ist, zeigt das Symbol neben der Taste an.

Getränkewähler

Mit dem Getränkewähler können Sie folgende Getränke auswählen:

- Espresso
- 2 x Espresso
- Kaffee
- 2 x Kaffee
- Heißwasser
- Milchschaum
- Warme Milch
- Milchkaffee
- Latte Macchiato
- Cappuccino

Funktionswähler

Mit dem Funktionswähler können verschiedene Funktionen in 10 Positionen eingestellt werden.

0
Das Gerät ist im Ruhezustand.

☰
Hier können die Grundeinstellungen vorgenommen werden.

☰
In dieser Position können die voreingestellten Getränke ausgewählt werden.

☰
Positionen 4-9
In diesen Positionen können bis zu 6 individuelle Getränke hinterlegt werden.

S
In dieser Position können verschiedene Serviceprogramme ausgewählt werden.

Tasten

Symbol	Funktion der Taste
▶	Start
■	Stop
➤	Nach rechts gehen
➤	Nach links gehen
↶	Eingestellte Werte übernehmen/zurück gehen
✓	Hinweis/Meldung bestätigen
+ / ^	Werte erhöhen
- / v	Werte verringern

☰	Menü Grundeinstellungen aufrufen
☰	Menü Feineinstellungen aufrufen
i	Zusätzliche Informationen abrufen
☰	Kindersicherung aktivieren
☰	Kindersicherung aufheben
☰	Gerät ausfahren
⚠ / ⚠	Meldungen aufrufen
☰	variable Menge einstellen

Zubehör

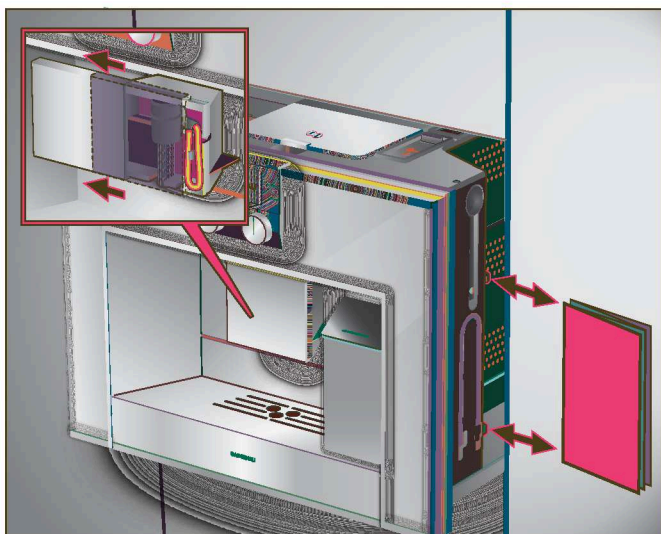

Der Espresso-Vollautomat hat besondere Fächer, um Zubehörteile und Kurzanleitung am Gerät zu verstauen. Diese befinden sich auf der rechten Seite und sind zugänglich, wenn das Gerät in Auszugsposition 1 herausgezogen ist (siehe Kapitel „Auszugssystem“).

Der kurze Milchschauch kann im Kaffeeauslauf aufbewahrt werden. Dazu die Schiebetüre nach links schieben und den angeschlossenen Schlauch in die entsprechende Halterung einklemmen.

Das Gerät ist serienmäßig mit folgendem Zubehör ausgestattet:



- Pulverlöffel zum Einfüllen von gemahlenem Kaffee
- kurzer Milchschauch für den Milchbehälter
- langer Milchschauch für die Nutzung mit Milchkartons oder Milchflaschen
- Milchbehälter, isoliert

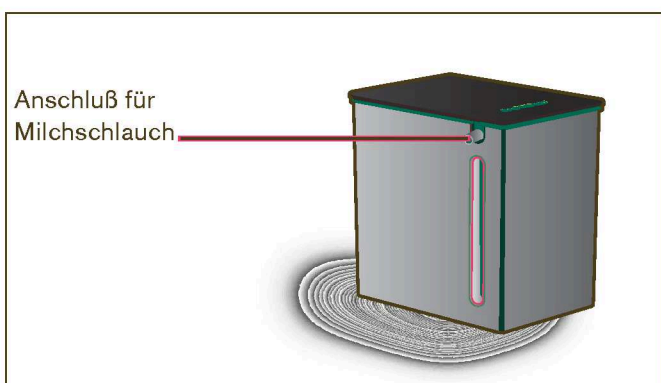

Folgendes Zubehör kann über den Kundendienst nachbestellt werden:

- Wasserfilter (Best.-Nr.: 467873)
- Reinigungstabletten (Best.-Nr.: 310575)
- Entkalkungstabletten (Best.-Nr.: 310967)
- Fett (Tube) (Best.-Nr.: 311368)

Gerät in Betrieb nehmen

Der Vollautomat muss montiert und angeschlossen sein.

Der Getränkewähler muss auf **I** stehen, der Funktionswähler auf **0**.

Hinweis:

Die Sprachauswahl erscheint nur beim ersten Einschalten.

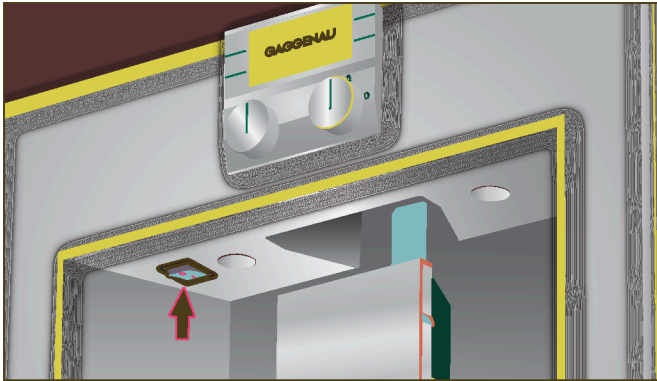

1 Netzschalter auf **I** stellen und einige Sekunden warten.

2 Im Display erscheint die Sprachauswahl, die voreingestellte Sprache ist Deutsch.

3 Mit den Tasten **^** oder **v** die gewünschte Sprache auswählen in der die weiteren Displaytexte erscheinen sollen.

Es stehen folgende Sprachen zur Auswahl:

English
Deutsch
Français
Nederlands
Italiano
Español
Português
Svenska
Dansk
Norsk
Suomi
Ελληνικά
Русский
Türkçe
Česky

Die eingestellte Sprache ist durch einen dickeren Rahmen gekennzeichnet.

4 Taste **↶** berühren. Das Menü wird geschlossen. Die Einstellung ist gespeichert.



Das Gerät ist jetzt im Ruhezustand. Im Display erscheint GAGGENAU und nach ca. 60 Sekunden das Symbol .

Ein-/Ausschalten und Ruhezustand

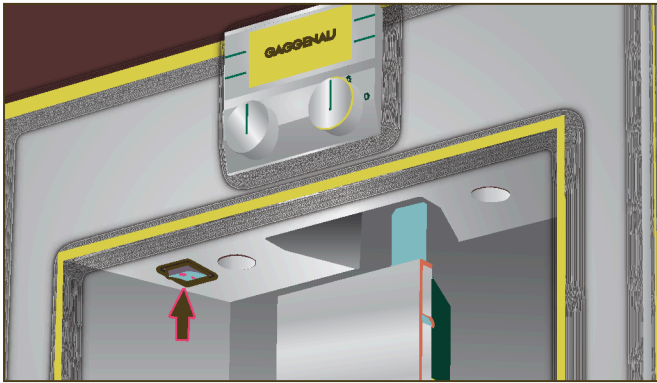

Netzschalter O/I

Mit dem Netzschalter wird das Gerät ein- oder vollständig ausgeschaltet (Stromzufuhr wird unterbrochen).

Das Gerät ist so programmiert, dass es nach einer Stunde automatisch ausschaltet. Der Netzschalter geht in Position O.

Diese Einstellung kann wie viele andere geändert werden (siehe „Abschalten nach“ im Kapitel „Grundeinstellungen“).

Wichtig:

Den Netzschalter während des Betriebs nicht betätigen. Wollen Sie das Gerät manuell ausschalten, zuerst den Funktionswähler auf 0 stellen, damit das Gerät automatisch spült. Anschließend mit dem Netzschalter O/I ausschalten.

Das Gerät spült nicht wenn

- es beim Einschalten noch warm ist
- vor dem Schalten in den Ruhezustand kein Kaffee bezogen wurde.

Ruhezustand

Der Vollautomat befindet sich im Ruhezustand wenn der Funktionswähler auf 0 steht.

Die Tasten sind nicht belegt. Das Display ist ca. 1 Minute hinterleuchtet und erlischt anschließend.

Für den Ruhezustand gibt es zwei Display-Darstellungen. Voreingestellt ist der Schriftzug GAGGENAU.

Der Kontrast im Display ist abhängig vom vertikalen Blickwinkel. Wenn Sie die Display-Darstellung oder den Kontrast ändern möchten, bitte im Kapitel „Grundeinstellungen“ nachsehen.

Hinweis:

Ist keine Tropfschale eingesetzt, kann das Gerät nicht eingeschaltet werden und es fließt kein Wasser aus dem Kaffeeauslauf.

Die Meldung SCHALEN EINSETZEN erscheint. Diese Meldung erscheint auch, wenn die Tropfschale während des Ruhezustands herausgezogen wird. Die Meldung erlischt, wenn die Tropfschale wieder eingesetzt wird. Das Gerät befindet sich wieder im Ruhezustand.



Wasser und Kaffeebohnen einfüllen

Allgemeines

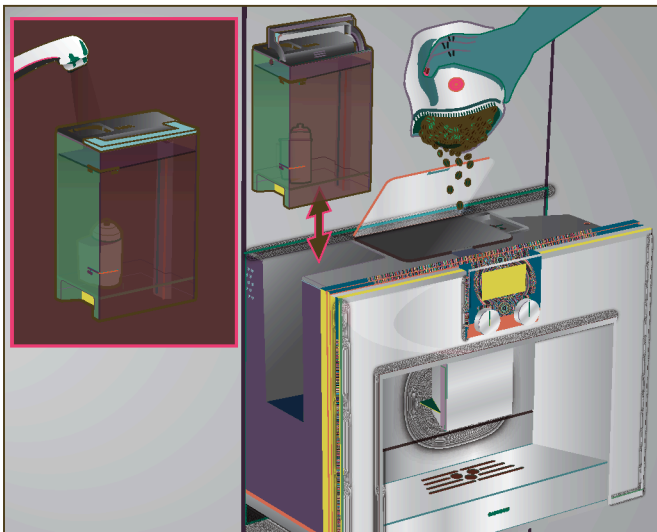



Nur reines, kaltes Wasser ohne Kohlensäure und vorzugsweise Espresso- oder Vollautomaten-Bohnenmischungen in die entsprechenden Behälter füllen. Keine glasierten, karamellisierten oder mit sonstigen zuckerhaltigen Zusätzen behandelte Kaffeebohnen verwenden; sie verstopfen die Brüheinheit.

Vor Benutzung die Härte des Wassers mit dem beiliegenden Teststreifen feststellen. Wird ein anderer Wert als Härte 4 angezeigt, das Gerät nach Inbetriebnahme entsprechend einstellen (siehe „Wasserhärte“ im Kapitel „Grundeinstellungen“).

Bei der ersten Benutzung oder wenn das Gerät längere Zeit nicht in Betrieb war, hat die erste Tasse Kaffee noch nicht das volle Aroma. Nach Inbetriebnahme des Espresso-Vollautomaten wird eine feinporige und standfeste „Crema“ erst nach dem Bezug einiger Tassen dauerhaft erreicht. Der Espresso-Vollautomat ist ab Werk mit den Standardeinstellungen für optimalen Betrieb programmiert.

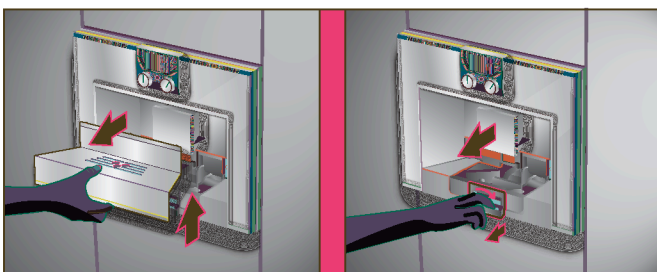
Auszugssystem



Das Gerät kann aus dem Einbaumöbel automatisch herausgefahren werden. Dazu den Funktionswähler auf ☼ stellen und Taste  drücken (Gerät muss dazu eingeschaltet sein) oder die Abstellfläche abnehmen und am nun zugänglichen Griff darunter ziehen.

Das Gerät fährt selbstständig in Auszugsposition 1.

In dieser Position können Wasser, Bohnen, Kaffeepulver und Reinigungs-/Entkalkungstabletten eingefüllt sowie das Zubehör und die Kurzanleitung an der rechten Geräteseite entnommen werden.

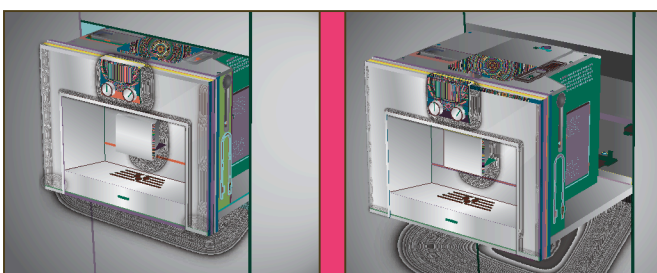

Auszugsposition 1

Auszugsposition 2

Um das Gerät ganz herauszufahren, Taste  nochmals drücken und das Gerät von Hand in Auszugsposition 2 herausziehen oder das Gerät am Griff ganz herausziehen.

In der Auszugsposition 2 können die Brüheinheit entnommen und der Mahlgrad verstellt werden. Danach das Gerät wieder bis zum Anschlag in das Einbaumöbel zurückschieben.

Während des Brühvorgangs ist das automatische Herausfahren gesperrt.

Vollautomat aktivieren

Um den Ruhezustand zu verlassen, drehen Sie den Funktionswähler.

Jetzt ist ihr Gerät betriebsbereit.





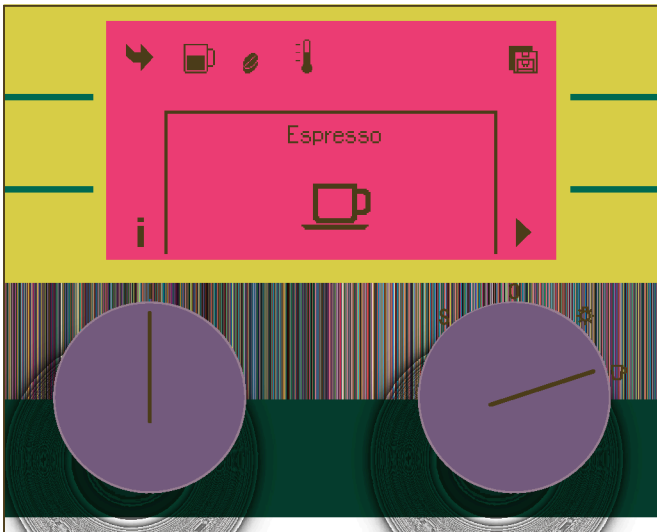





Getränkezubereitung

Getränkeauswahl





Sie haben die Möglichkeit aus verschiedenen Getränke-zubereitungsarten auszuwählen.





Dazu den Funktionswähler auf  stellen und mit dem Getränkewähler das gewünschte Getränk auswählen:



-  **Espresso**
-  **2 x Espresso**
-  **Kaffee**
-  **2 x Kaffee**
-  **Heißwasser**
-  **Milchschaum**
-  **Warme Milch**
-  **Milchkaffee**
1/2 Kaffee + 1/2 Milch; wird bevorzugt in einer weiten Tasse gereicht
-  **Latte Macchiato**
zu gleichen Teilen Espresso und Milchschaum; wird mit Milch aufgefüllt; wird bevorzugt in einem hohen Glas gereicht
-  **Cappuccino**
1/3 Espresso + 1/3 Milch + 1/3 Milchschaum; wird bevorzugt in einer Tasse gereicht

Je nach Getränkeauswahl können Sie weitere Optionen auswählen:

-  **Menge**
-  **Stärke**
-  **Temperatur**

Um zu diesem Auswahlmenü zu gelangen die Taste  berühren, die Auswahl ist aktiviert.

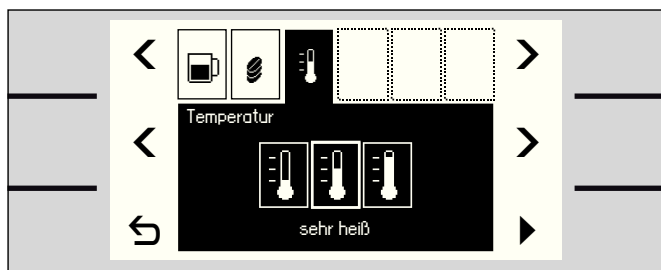
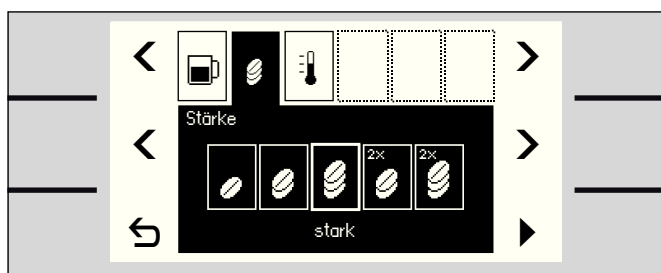
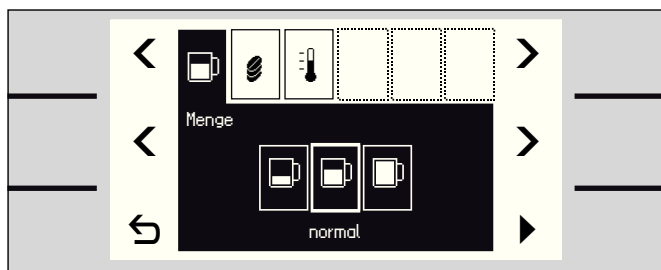

Mit den Tasten  und  in der ersten Zeile können Sie ,  oder  auswählen.

Mit den Tasten  und  in der zweiten Zeile können Sie die Einstellungen vornehmen.







Es stehen folgende Einstellungsmöglichkeiten zur Auswahl:



Menge



-  klein
-  normal
-  groß

Stärke



-  mild
-  normal
-  stark
-  sehr stark (Double Shot)
-  extra stark (Double Shot)

Temperatur

-  heiß
-  sehr heiß
-  extra heiß

Taste  drücken, um zur Getränkeauswahl zurück zu gehen oder mit Taste  den Bezug starten.

Wichtige Hinweise



Für die Getränkeeinstellung  Heißwasser kann nur die Menge und Temperatur eingestellt werden, bei Einstellung  Milchschaum und  Warme Milch nur die Menge.

Wird längere Zeit keine Taste betätigt, geht das Gerät automatisch zurück in die Getränkeauswahl.

Bei einigen Einstellungen wird der Kaffee in zwei Schritten zubereitet (siehe Kapitel „Double Shot“ oder „Zwei Tassen auf einmal“).

Warten Sie, bis der Vorgang komplett abgeschlossen ist.

Double Shot

Je länger der Kaffee gebrüht wird, desto mehr Bitterstoffe und unerwünschte Aromen werden gelöst. Geschmack und Bekömmlichkeit des Kaffees werden dadurch beeinträchtigt. Für extra starken Kaffee verfügt die CM 250 deswegen über eine spezielle Double Shot Funktion. Nach der Hälfte der zubereiteten Menge wird erneut Kaffee gemahlen und gebrüht, so dass jeweils nur die wohlschmeckenden und gut bekömmlichen Aromastoffe gelöst werden. Die Funktion Double Shot kann für alle Kaffeegetränke ausgewählt werden, außer für  Espresso mit kleiner Füllmenge,  2 x Espresso,  2 x Kaffee und Zubereitung mit Kaffeepulver.

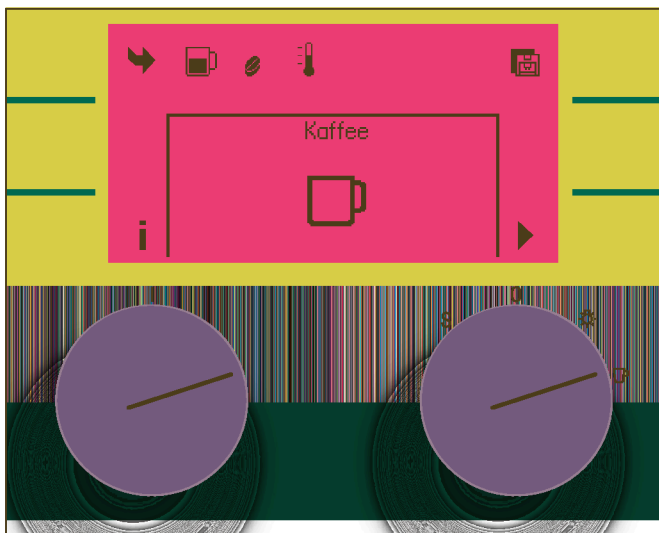

Ein Beispiel

Das Gerät muss betriebsbereit sein, der Funktionswähler auf ☐ stehen.

Nehmen wir an, Sie möchten sich eine sehr heiße, große Tasse milden Kaffee aus Bohnen zubereiten:

- 1 Eine Tasse unter den Kaffeeauslauf stellen.
- 2 Mit dem Getränkewähler ☐ Kaffee auswählen.
- 3 Taste ➔ berühren.

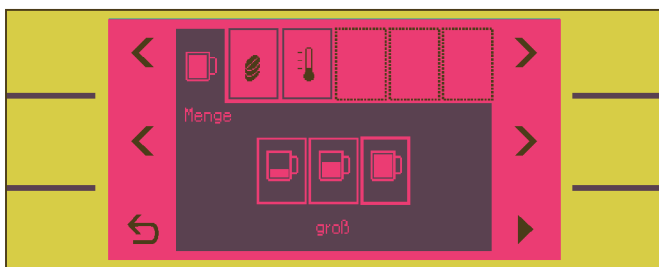

- 4 Mit den Tasten ◀ und ▶ in der zweiten Zeile die Menge ☐ groß auswählen.

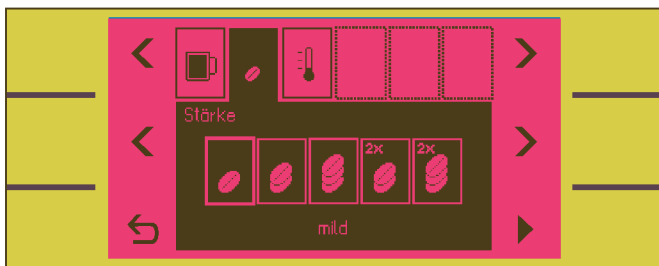

- 5 Mit den Tasten ◀ und ▶ in der ersten Zeile Stärke auswählen. Mit den Tasten ◀ und ▶ in der zweiten Zeile ☐ mild auswählen.

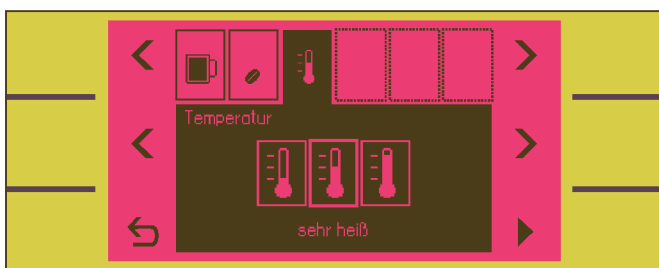

- 6 Mit den Tasten ◀ und ▶ in der ersten Zeile Temperatur auswählen. Mit den Tasten ◀ und ▶ in der zweiten Zeile ☐ sehr heiß auswählen.

- 7 Taste ▶ berühren.



Der Kaffee wird gebrüht und läuft anschließend in die Tasse.

Während des Bezugs ändert sich die Taste ▶ in die Taste ■. Mit der Taste ■ kann der Bezug jederzeit gestoppt werden.

Auf dieselbe Weise können Sie auch andere Kaffeearten in anderen Stärken und Mengen bereiten.

Die jeweiligen Einstellungen bleiben gespeichert, können aber jederzeit verändert werden.

Zubereitung mit Kaffeepulver

Dieser Espresso-Vollautomat bietet auch die Möglichkeit, Kaffee aus Kaffeepulver zuzubereiten. Zur Dosierung ist ein Pulverlöffel beigelegt.

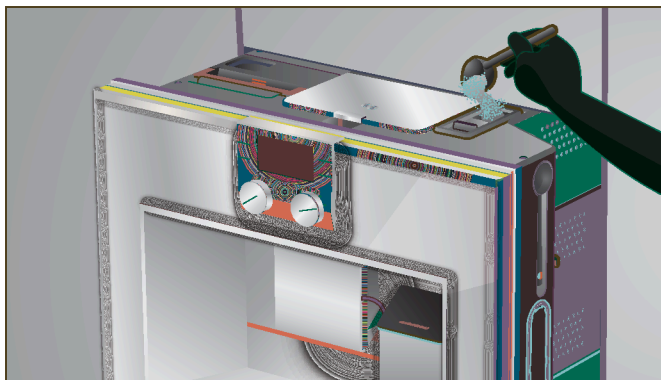

- 1 Den Funktionswähler auf ☐ stellen.
- 2 Das Gerät ausfahren (siehe „Auszugssystem“) und Pulverlöffel entnehmen.
- 3 Die Pulverschublade öffnen.
- 4 Maximal zwei gestrichene Löffel Kaffeepulver einfüllen.

Wichtig:

Keine Bohnen und keinen löslichen Kaffee einfüllen.

- 5 Die Pulverschublade wieder schließen.
- 6 Gerät wieder einfahren.
- 7 Mit dem Getränkewähler das passende Getränk auswählen (nur Getränke mit dem Symbol ☐ auswählen) und, wenn gewünscht, Menge und Temperatur einstellen.
- 8 Tasse unter den Kaffeeauslauf stellen.
- 9 Taste ▶ in der dritten Zeile berühren.

Der Kaffee wird gebrüht und läuft anschließend in die Tasse.

Für eine weitere Tasse Kaffee erneut Kaffeepulver einfüllen und den Vorgang wiederholen.

Wird innerhalb von 90 Sekunden kein Kaffee bezogen, entleert sich die Brühkammer automatisch, um einer Überfüllung vorzubeugen. Das Gerät spült.

Hinweise:

Es kann auch ein Milch-Mischgetränk mit Kaffeepulver zubereitet werden.

Bei der Zubereitung mit Kaffeepulver sind die Double Shot Funktion sowie der Bezug von 2 Tassen nicht verfügbar.

Zubereitung Kaffeegetränke mit Milch

⚠ Vorsicht, Verbrennungsgefahr!

Der Milchschaumer wird heiß. Nach Benutzung abkühlen lassen und erst dann berühren.

Hinweis:

Für einen optimalen Milchschaum bevorzugt kalte Milch mit einem Fettgehalt von mindestens 1,5% verwenden.

Sie haben die Möglichkeit die Milch direkt aus dem Milchkarton oder einem Gefäß zu beziehen oder in den Milchbehälter umzufüllen. Dazu bitte den passenden Milchschauch auswählen.

- 1 Den Funktionswähler auf ☐ stellen.
- 2 Die Schiebetür des Kaffeeauslaufs/Milchschaumers nach links schieben.

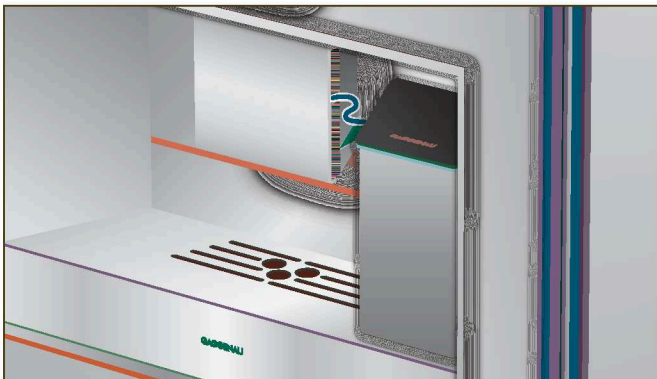
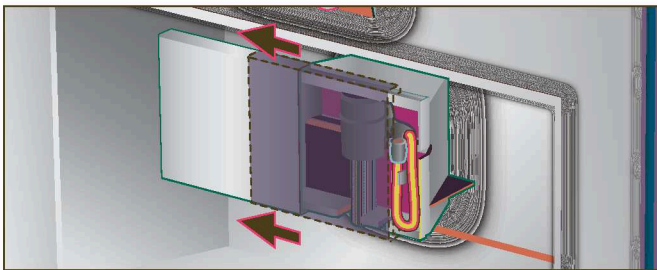

Milch aus dem Milchbehälter:

- Den kurzen Milchschauch durch die Öffnung rechts nach außen führen und Schiebetür wieder schließen.
- Milchbehälter mit Milch rechts neben dem Kaffeeauslauf abstellen und den Milchschauch oben am Milchbehälter anschließen.

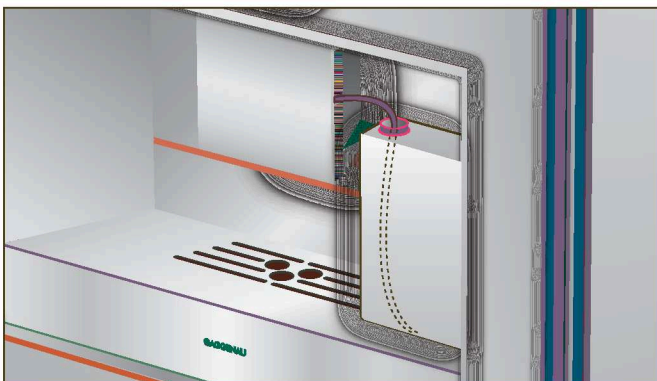

Milch aus dem Milchkarton:

- Das Gerät ausfahren (siehe „Auszugssystem“), den langen Milchschauch auf der rechten Seite entnehmen und das Gerät wieder hineinfahren.
- Den langen Milchschauch mit dem Anschlussende am Milchschaumer anschließen (kurzen Schlauch vorher entfernen).
- Den Schlauch durch die Öffnung rechts nach außen führen und Schiebetür wieder schließen.
- Milchkarton mit Milch rechts neben dem Kaffeeauslauf abstellen. Milchschauch in den Milchkarton einführen. Das eingekerbte Ende des Milchschauches soll in die Milch eintauchen.

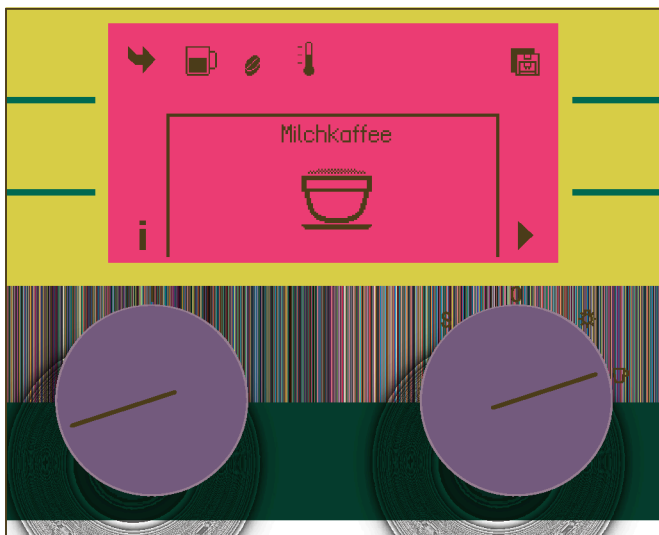

- 3 Tasse oder Glas unter den Kaffeeauslauf stellen.
- 4 Latte Macchiato, Cappuccino, Milchkaffee oder Ihre individuelle Kaffee-Milch-Mischung durch Drehen des Getränkewählers oder des Funktionswählers auswählen. Im Display werden das gewählte Getränk sowie die Einstellung der Kaffeemenge, Kaffeestärke und Temperatur für dieses Getränk angezeigt.
- 5 Wenn gewünscht, die Einstellungen für Menge, Stärke und Temperatur vornehmen.
- 6 Taste ▶ in der dritten Zeile berühren.

Zuerst wird Milch angesaugt, zubereitet und in die Tasse bzw. das Glas gefördert. Sofort danach wird der Kaffee gebrüht und läuft anschließend in die Tasse bzw. das Glas. Mit der Taste ■ in der dritten Zeile kann der Bezug auch vorzeitig gestoppt werden.

Hinweis:

Getrocknete Milchreste sind schwer zu entfernen, deshalb unbedingt nach jeder Benutzung das Milchschaumsystem reinigen (siehe „Milchschaumsystem reinigen“).

Milchschaum und warme Milch zubereiten

⚠ Vorsicht, Verbrennungsgefahr!

Der Milchschaumer wird heiß. Nach Benutzung abkühlen lassen und erst dann berühren.

Hinweis:

Für einen optimalen Milchschaum bevorzugt kalte Milch mit einem Fettgehalt von mindestens 1,5% verwenden.

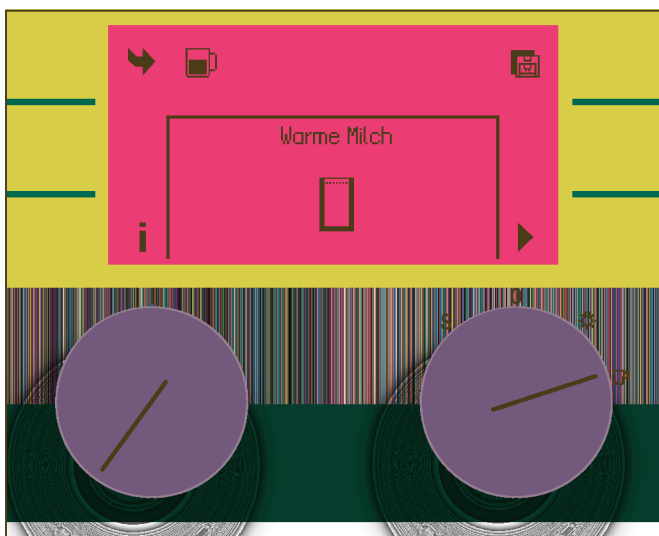

- 1 Den Funktionswähler auf ☰ stellen.
- 2 Milchschauch wie im Kapitel „Zubereitung Kaffeegetränke mit Milch“ beschrieben anschließen.
- 3 Tasse oder Glas unter den Kaffeeauslauf stellen.
- 4 ☰ Milchschaum oder ☐ Warme Milch durch Drehen des Getränkewählers auswählen.
- 5 Taste ↶ berühren und die gewünschte Menge einstellen.
- 6 Taste ▶ in der dritten Zeile berühren.

Die Milch wird angesaugt und in die Tasse bzw. das Glas gefördert.

Mit der Taste ■ in der dritten Zeile kann der Bezug auch vorzeitig gestoppt werden.

Hinweis:

Getrocknete Milchreste sind schwer zu entfernen, deshalb unbedingt nach jeder Benutzung das Milchschaumsystem reinigen (siehe „Milchschaumsystem reinigen“).

Heißwasser beziehen

Mit dem Gerät kann auch Heißwasser zubereitet werden, z. B. für einen Tee.

⚠ Vorsicht, Verbrennungsgefahr!

Der Milchschaumer aus dem das Heißwasser fließt wird heiß. Nach Benutzung abkühlen lassen und erst dann berühren.

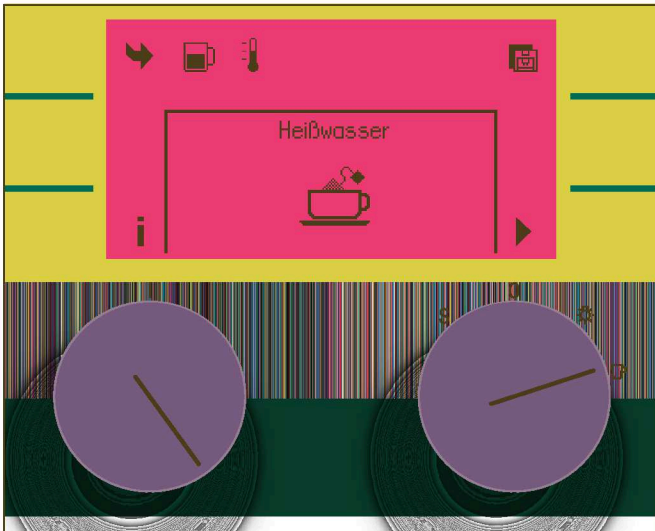

- 1 Den Funktionswähler auf ☐ stellen.
- 2 Tasse oder Glas unter den Kaffeeauslauf stellen.
- 3 ☐ Heißwasser durch Drehen des Getränkwählers auswählen.
- 4 Die Taste ↵ berühren und die gewünschte Menge und Temperatur einstellen.
- 5 Taste ▶ in der dritten Zeile berühren.

Heißes Wasser fließt in die Tasse bzw. das Glas.

Mit der Taste ■ in der dritten Zeile kann der Bezug auch vorzeitig gestoppt werden.

Zwei Tassen auf einmal

- 1 Den Funktionswähler auf ☐ stellen.
- 2 Zwei Tassen unter die beiden Kaffeeausläufe links und rechts stellen.
- 3 Mit dem Getränkwähler ☐ 2 x Espresso oder ☐ 2 x Kaffee auswählen.
- 4 Taste ↵ berühren und mit den Tasten ◀ und ▶ Menge, Stärke und Temperatur auswählen und einstellen.
- 5 Taste ▶ in der dritten Zeile berühren.

Das ausgewählte Getränk wird gebrüht und läuft anschließend in die Tassen.

Hinweis:

Das Gerät brüht zweimal hintereinander, den kompletten Vorgang abwarten.

Mit der Taste ■ in der dritten Zeile kann der Bezug auch vorzeitig gestoppt werden.

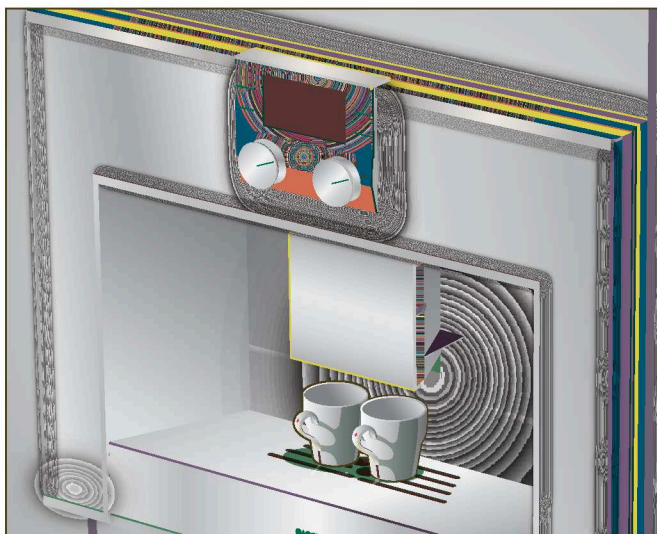

Personalisierungsfunktion

Sie haben die Möglichkeit bis zu 6 individuelle Getränke einzustellen und zu speichern.

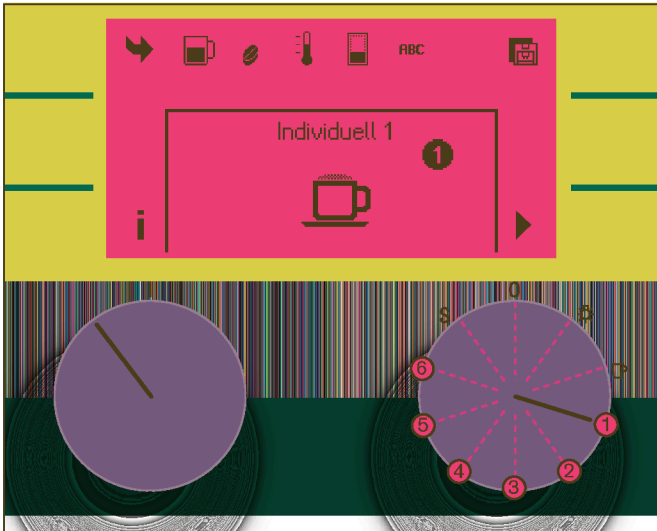

- 1 Dazu den Funktionswähler drehen und einen der 6 Speicherplätze auswählen.
- 2 Mit dem Getränkewähler das gewünschte Getränk auswählen. Je nach Getränkeauswahl können jetzt die eigenen Einstellungen vorgenommen werden.
- 3 Um zum Auswahlmenü zu gelangen, die Taste drücken. Die Auswahl ist aktiviert.
- 4 Mit den Tasten und in der ersten Zeile die Einstellung auswählen.
- 5 Durch Berühren der Tasten und in der zweiten Zeile die Feineinstellung vornehmen.

Es stehen abhängig vom ausgewähltem Getränk folgende Einstellmöglichkeiten zur Verfügung:

Kaffeetränke		ABC
Kaffee-Milch-Mischgetränke		ABC
warme Milch/Milchschaum		ABC
Heißwasser		ABC

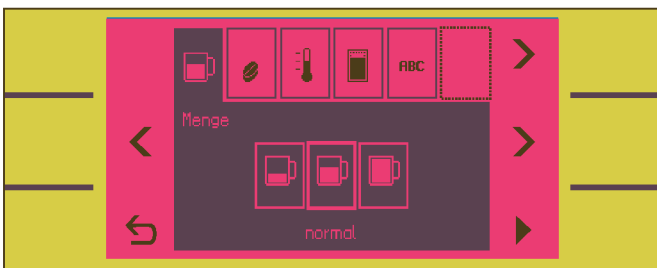

Menge:

- klein
- normal
- groß

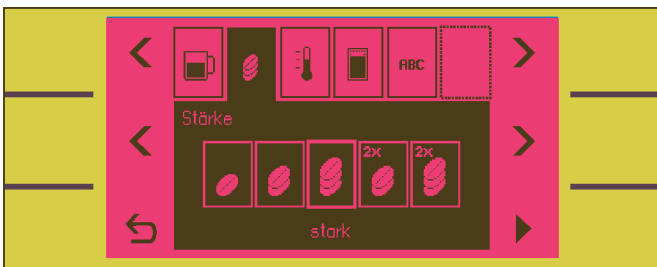

Stärke:

- mild
- normal
- stark
- sehr stark (Double Shot)
- extra stark (Double Shot)

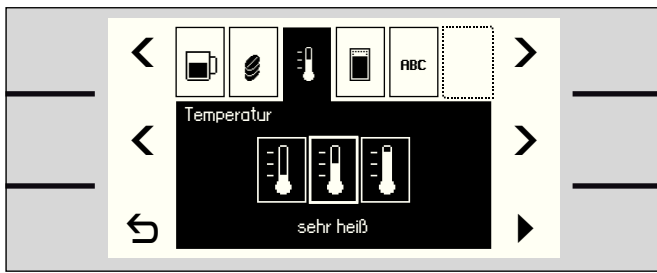

Temperatur:

- heiß
- sehr heiß
- extra heiß



Kaffee/Milch:

Einstellmöglichkeiten Verhältnis Kaffee zu Milch.

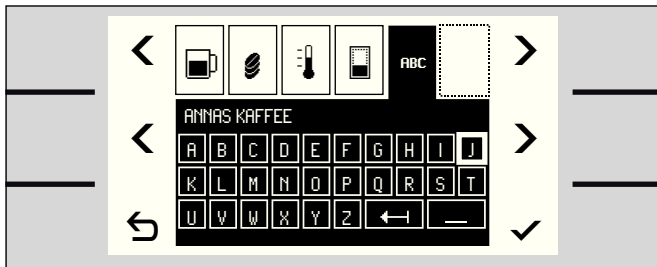

Benennung:

Mit den Tasten < und > die jeweiligen Buchstaben wählen, den gewählten Buchstaben mit ✓ bestätigen. Mit ← können Buchstaben gelöscht, mit _ ein Leerzeichen gesetzt werden. Es können 30 Zeichen eingegeben werden. Menü mit der Taste ↶ wieder verlassen.



Taste ⌂ drücken um die eigenen Einstellungen zu speichern und anschließend mit Taste ▶ den Bezug starten.

Je nach Auswahl des Getränks wird zuerst der Kaffee gemahlen, die Milch zubereitet und anschließend gebrüht. Mit der Taste ■ in der dritten Zeile kann der Bezug auch vorzeitig gestoppt werden.

Menü und Einstellungen

Um Ihnen die Bedienung des Gerätes so einfach wie möglich zu machen und gleichzeitig eine Vielzahl von Funktionen zur Verfügung zu stellen, ist das Gerät mit einer leicht verständlichen Menüführung ausgestattet. Damit können Sie mit nur wenigen Bedienschritten aus einer Fülle von Möglichkeiten wählen, wenn Sie sich kurz damit vertraut gemacht haben. Das Display zeigt die jeweils von Ihnen getroffene Programmauswahl und informiert Sie, beispielsweise wenn Sie Wasser oder Kaffee einfüllen oder ein Serviceprogramm ausführen müssen.



Im Folgenden werden die Displaymeldungen und die möglichen Grundeinstellungen beschrieben.

Displaymeldungen

Im Display werden Ihnen außer dem aktuellen Betriebszustand verschiedene Meldungen angezeigt, die Ihnen Zustandsinformationen geben oder mitteilen, wenn Ihr Eingreifen erforderlich ist.

Der Funktionswähler muss auf  oder einem der individuell eingestellten Getränke stehen.

Informationen abrufen

Taste  berühren.
Es kann zwischen  und  gewählt werden.

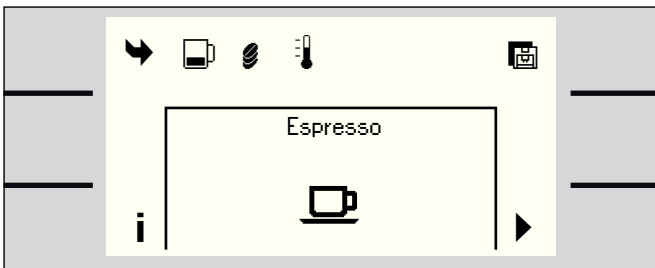

 zeigt an, in wie vielen Bezügen das Entkalkungs- bzw. das Reinigungsprogramm gestartet oder der Wasserfilter gewechselt werden muss.

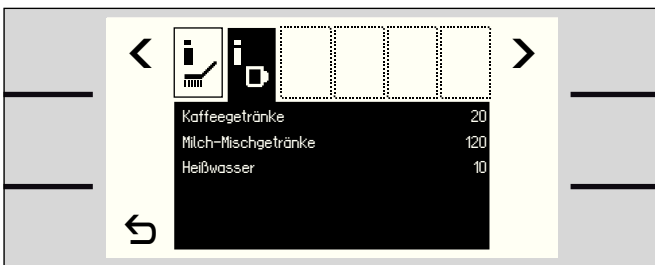

 zeigt an, wie viele Kaffeegetränke, Milch-Mischgetränke oder Heißwasser bezogen wurde.

Hinweis:

Sie können die Informationen nutzen, um in Kürze anstehende Programmvorgänge vorzuziehen.

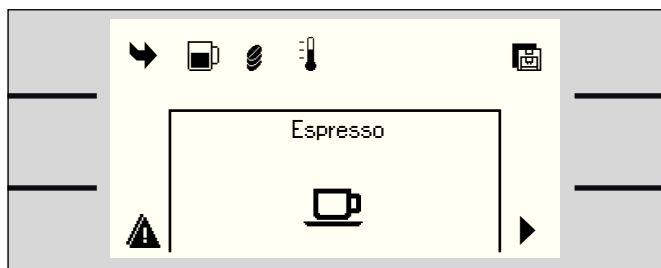

Meldungen anzeigen

Die Meldungen werden durch ein oder mehrere Warndreiecke links unten im Display angezeigt. Sie können durch Berühren der Taste ▲ bzw. ▲ abgerufen werden.

Sobald Sie die erforderliche Maßnahme ausgeführt haben, verschwindet die Meldung.



Hinweis:

Wird nach der Meldung Bitte Kurzspülprogramm Milchsistem verwenden oder manuell reinigen das Programm durchgeführt, verschwindet das Warndreieck automatisch.

Wird das Milchsistem manuell gereinigt, Taste ▲ bzw. ▲ berühren und mit Taste ✓ bestätigen; das Warndreieck verschwindet.

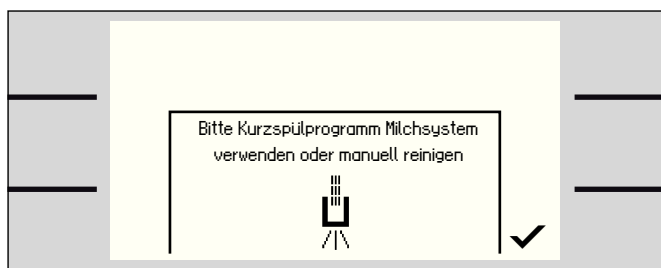

Es gibt zwei Kategorien von Meldungen:

1. Hinweise

Diese Meldungen können durch Drücken der Taste ✓ ausgeblendet werden oder verschwinden automatisch nach 5 Sekunden.

- Bitte Kurzspülprogramm Milchsistem verwenden oder manuell reinigen
- Bitte entkalken
- Bitte reinigen
- Bitte entkalken und reinigen
- Bitte Wasserfilter wechseln
- Bitte Wasser nachfüllen
- Bitte Bohnen nachfüllen
- Bitte Milchschaumer einsetzen



2. Warnmeldungen

Diese Meldungen bleiben so lange bestehen, bis die erforderliche Maßnahme ausgeführt wurde.

- WASSERTANK ÜBERPRÜFEN
- WASSERTANK EINSETZEN
- WASSER NACHFÜLLEN
- BOHNEN NACHFÜLLEN
- SCHALEN LEEREN
- SCHALEN EINSETZEN
- KAFFEEPULVER EINFÜLLEN UND SCHUBLADE SCHLIESSEN
- BRÜHEINHEIT REINIGEN
- BRÜHEINHEIT EINSETZEN, TÜR SCHLIESSEN
- KUNDENDIENST ANRUFEN
- TEMPERATUR ZU NIEDRIG *
- SPANNUNGSSCHWANKUNGEN *

* siehe Kapitel „Einfache Probleme selbst beheben“

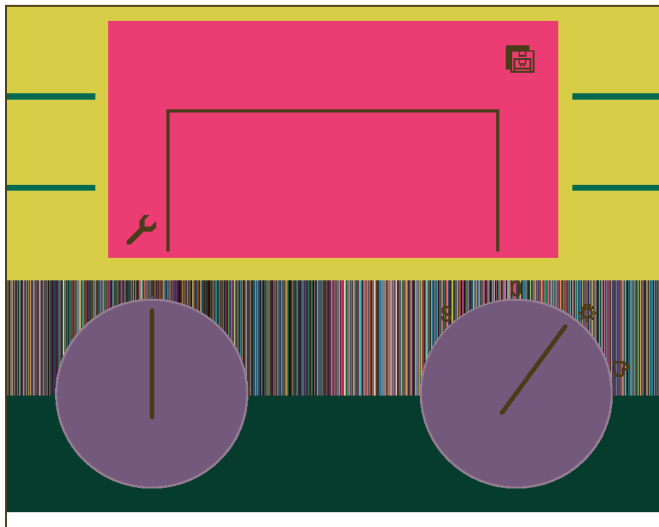

Grundeinstellungen

Das Gerät hat verschiedene Grundeinstellungen. Sie können diese Einstellungen an Ihre Gewohnheiten anpassen:

- Dazu den Funktionswähler auf Symbol drehen.
- Mit der Taste rufen Sie das Menü Grundeinstellungen auf.
- Mit den oberen Tasten oder blättern Sie im Menü.
- Mit den mittleren Tasten (, , , und ,) ändern Sie die gewählte Einstellung. Sie können mehrere Einstellungen nacheinander ändern, ohne das Menü zu verlassen.
- Mit der Taste verlassen sie das Menü, die Einstellungen sind gespeichert.

Hinweis:

In der Menüleiste sind jeweils nur sechs Funktionen zu sehen. Berühren sie die Tasten oder solange bis die gewünschte Funktion im Display erscheint. Sie können mit den Tasten oder hin- und her blättern.

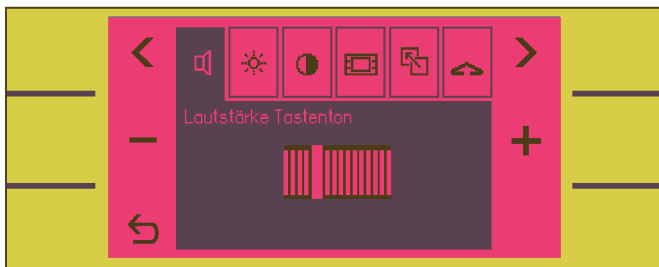

Lautstärke Tastenton

Mit den Tasten und kann die Lautstärke des Tastentons eingestellt werden.

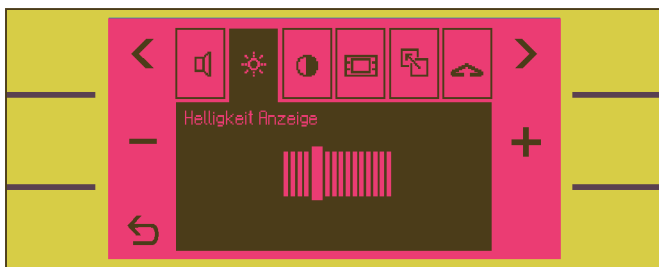

Helligkeit Anzeige

Mit den Tasten und kann die Helligkeit des Displays verändert werden.

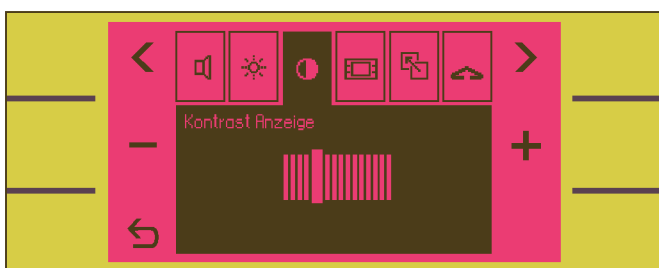

Kontrast Anzeige

Mit den Tasten und kann der Kontrast des Displays verändert werden. Der Kontrast ist abhängig vom Blickwinkel.

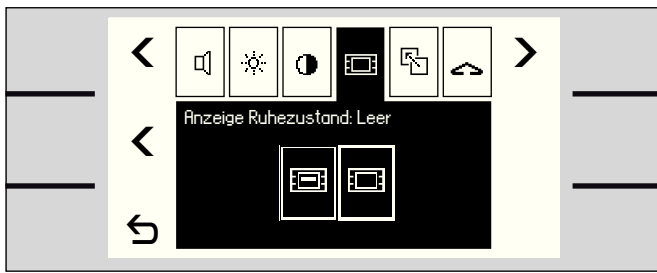

Anzeige Ruhezustand

Mit den Tasten < und > kann eingestellt werden, ob im Ruhezustand der Schriftzug GAGGENAU erscheint.



Werkseinstellungen

Die eigenen Einstellungen können gelöscht und die Werkseinstellung wieder aktiviert werden (Reset). Ein Zurücksetzen muss immer sofort mit der Taste ↶ bestätigt werden.

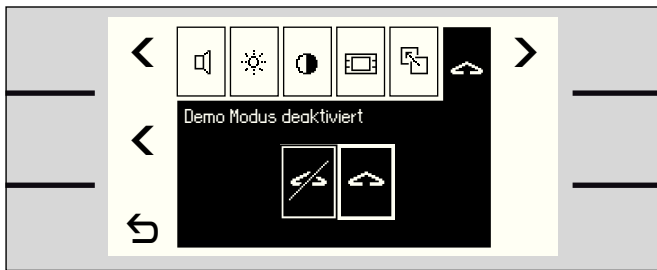

Demo-Modus

Der Demo-Modus ist lediglich für Vorführzwecke gedacht; ein Getränkebezug ist nicht möglich. Erscheint im Ruhezustand das Symbol  im Display, ist der Demo-Modus aktiviert. Trennen Sie das Gerät kurz vom Netz und deaktivieren Sie nach dem Einschalten den Demo-Modus innerhalb von 3 Minuten.



Sprachauswahl

Im Display erscheinen die möglichen Sprachen für die Textanzeige. Vorgewählt ist Deutsch.

Wenn Sie eine andere Sprache wählen möchten, stellen Sie mit den Tasten ^ oder v die gewünschte Sprache ein.



Klartextanzeige

Hier kann die Anzeige von Text für die Getränkezubereitung sowie für die individuell eingegebenen Namen aktiviert oder deaktiviert werden.

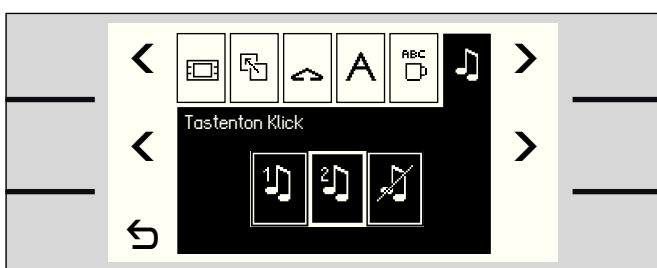

Tastenton

Es kann zwischen den Signalen Beep und Klick gewählt, oder der Ton ausgeschaltet werden.



Kindersicherung

Das Symbol für die Kindersicherung kann im Display zum Ein- und Ausschalten angezeigt werden. Die Anzeige Kindersicherung verfügbar oder Kindersicherung nicht verfügbar einstellen.

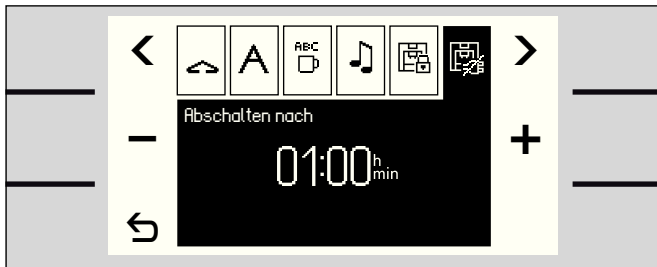

Abschalten nach

Hier kann die Zeitspanne eingegeben werden, nach der das Gerät nach der letzten Getränkezubereitung automatisch abschaltet. Die Einstellung ist von 5 Minuten bis zu 12 Stunden möglich.

Das Gerät wird damit komplett vom Netz getrennt, der Netzschalter schaltet automatisch aus.



Wasserhärte

Bei diesem Gerät ist die Wasserhärte einstellbar. Die richtige Einstellung der Wasserhärte ist wichtig, damit das Gerät rechtzeitig anzeigt, wenn es entkalkt werden muss. Ab Werk ist die Wasserhärte 4 voreingestellt.

Die Wasserhärte kann mit dem beiliegenden Teststreifen festgestellt oder bei der örtlichen Wasserversorgung erfragt werden. Den Teststreifen kurz in Wasser tauchen, leicht abschütteln und nach einer Minute das Ergebnis ablesen. Dann mit den Tasten **-** und **+** die Stufe zwischen 1 und 4 eingeben.

Wasserhärtegrade und Einstellstufen:

Stufe	Wasserhärtegrad	
	Deutsch (°dH)	Französisch (°fH)
1	1-7	1-13
2	8-14	14-25
3	15-21	26-38
4	22-30	39-54



Wasserfilter

Einstellung Wasserfilter neu / Wasserfilter vorhanden / Wasserfilter nicht vorhanden vornehmen.

Wasserfilter neu nur auswählen, wenn ein neuer Filter eingesetzt wird (siehe auch Kapitel „Wasserfilter“).



LichtszENARIO

Die Tassenbeleuchtung besteht aus 3 Lampen und kann in verschiedenen Kombinationen ein- oder ausgeschaltet werden.

Die einzelnen Lampen werden symbolisch angezeigt:

- = diese Lampe leuchtet
- = diese Lampe ist ausgeschaltet
- ☑ = diese Lampe leuchtet nur während ein Getränk bezogen wird

Während der Einstellung leuchten die Lampen entsprechend der Einstellung kurz auf.

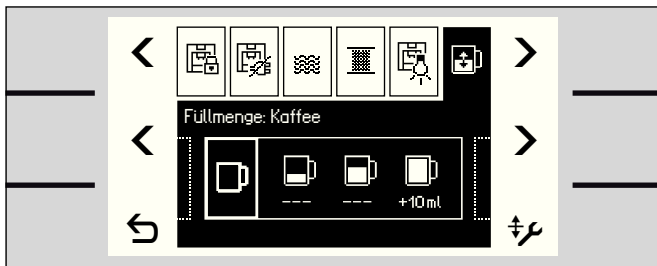

Füllmenge einstellen

Die vorgegebene Füllmenge ☐, ☐ oder ☐ kann individuell an die vorhandene Tassengröße angepasst werden. Die Füllmenge ist passend zum ausgewählten Getränk z. B. ☐ Espresso einstellbar. Bei Einstellung ☐ wird die Kaffeeflüssigkeit und bei einem Kaffee-Milchgetränk z. B. ☐ Milchkaffee die Kaffeeflüssigkeit inklusive dem Milch(schaum)volumen angezeigt.

Mit den mittleren Tasten das Getränk auswählen. Jetzt mit der Taste ⚙ in die nächste Auswahlebene gehen.



Mit den oberen Tasten die Füllmenge auswählen, die verändert werden soll und mit den mittleren Tasten die neue Füllmenge einstellen. Mit der Taste ↶ zurück zum Einstellmenü.

Wichtig:

Die ausgewählte Menge in ml ist ein Richtwert und kann z. B. durch Crema-Bildung, Mahlgradeinstellung oder Milchart erheblich schwanken.



Kindersicherung

Ihr Espresso-Vollautomat hat eine Kindersicherung, um unbeabsichtigtes Einschalten zu vermeiden.

Um die Kindersicherung zu benutzen, müssen Sie diese im Menü zuerst auf „verfügbar“ einstellen (siehe Kapitel „Grundeinstellungen“).





Kindersicherung aktivieren:

- 1 Den Drehknopf auf Position 0 stellen.
- 2 Neben der mittleren linken Taste erscheint das Symbol .
- 3 Taste  mindestens 6 Sekunden lang berühren.

Die Kindersicherung ist aktiv, das Bedienfeld gesperrt. Das Symbol  erscheint im Ruhezustand in der oberen Mitte des Displays.



Kindersicherung deaktivieren

- 1 Funktionswähler auf 0 stellen.
- 2 Eine beliebige Taste berühren.
- 3 Neben der mittleren linken Taste erscheint das Symbol .
- 4 Taste  mindestens 6 Sekunden lang berühren.

Die Sperre ist aufgehoben, das Gerät kann wieder bedient werden.

Mahlgrad einstellen

Mit dem Drehwähler für den Mahlgrad kann die gewünschte Feinheit des Kaffeepulvers eingestellt werden.

Wichtig:

Den Mahlgrad nur bei laufendem Mahlwerk verstellen! Das Gerät kann sonst beschädigt werden.

Bei laufendem Mahlwerk den Drehwähler zwischen feinem Kaffeepulver  und gröberem Kaffeepulver  einstellen.

Hinweise:

Die neue Einstellung macht sich erst ab der zweiten Tasse Kaffee bemerkbar.

Bei dunkel gerösteten Bohnen einen feineren, bei helleren Bohnen einen gröbereren Mahlgrad einstellen.

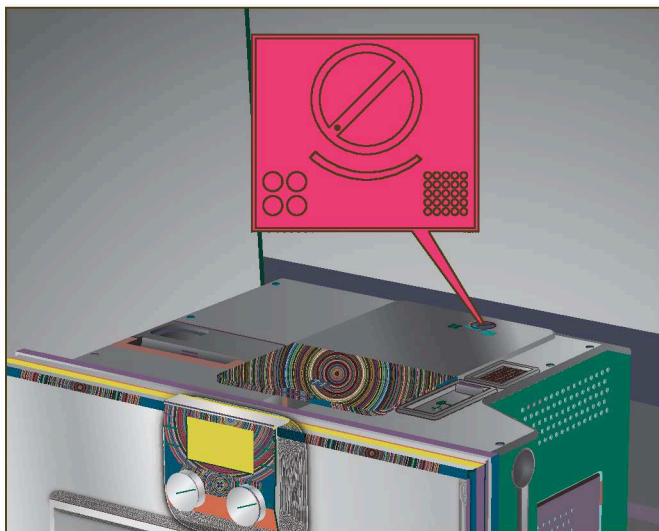

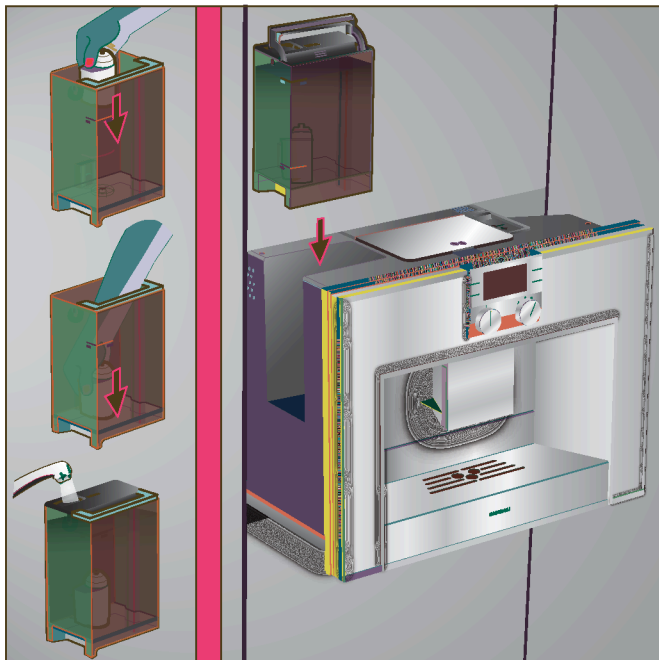

Wasserfilter

Jedes Mal, wenn ein neuer Wasserfilter in den Wassertank eingesetzt wird, muss er gespült werden.

- 1 Wasserfilter in den Wassertank einsetzen und Tank bis zur Markierung „max“ mit Wasser füllen.
- 2 Einen Behälter mit 0,5 Liter Fassungsvermögen unter den Kaffeeauslauf stellen.
- 3 Menü „Grundeinstellungen“ aufrufen und unter „Wasserfilter“ die Einstellung Wasserfilter neu auswählen.
- 4 Taste ► drücken.

Wasser läuft nun erst durch den Filter, um ihn zu spülen und anschließend in das Gefäß. Das Gefäß entleeren; das Gerät ist wieder betriebsbereit.

Durch das Spülen des Filters wird gleichzeitig die Einstellung für die Anzeige „Wasserfilter wechseln“ aktiviert. Bei der Anzeige Bitte Wasserfilter wechseln oder spätestens nach zwei Monaten ist die Wirkung des Filters erschöpft. Er muss aus hygienischen Gründen und damit das Gerät nicht verkalkt (Gerät kann Schaden nehmen) ausgetauscht werden.

Ersatzfilter sind über den Kundendienst erhältlich (siehe „Zubehör“).

Nach jedem Filterwechsel muss der Filter zunächst gespült werden. Dazu wie am Anfang in diesem Kapitel beschrieben vorgehen.

Wird kein neuer Filter eingesetzt, die Einstellung auf Wasserfilter nicht vorhanden setzen.

Ausführliche Informationen zum Wasserfilter können in der beiliegenden Filteranleitung nachgelesen werden.

Hinweis:

Wenn das Gerät längere Zeit nicht benutzt wurde (z. B. im Urlaub), sollte der eingesetzte Filter vor dem Gebrauch des Gerätes gespült werden. Dazu einfach eine Tasse heißes Wasser beziehen.

Tägliche Pflege und Reinigung

⚠ Vorsicht, Stromschlaggefahr!

Vor der Reinigung das Gerät mit dem Netzschalter ausschalten.

Keinen Dampfreiniger benutzen.

Tägliche Pflege

- 1 Das Gehäuse mit einem weichen, feuchten Tuch abwischen. Keine scheuernden Tücher oder Reinigungsmittel verwenden.
- 2 Keine alkohol- oder spiritushaltigen Reinigungsmittel auf den Hochglanzflächen verwenden.
- 3 Rückstände von Kalk, Kaffee, Milch und Entkalkungslösung immer sofort entfernen. Unter solchen Rückständen kann sich sonst Korrosion bilden.
- 4 Den Wassertank nur mit Wasser ausspülen.
- 5 Abstellfläche abnehmen und Tropfschale herausziehen.

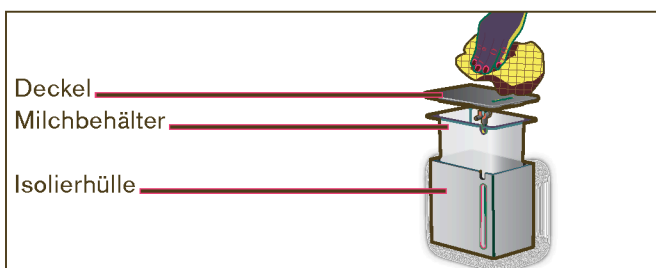
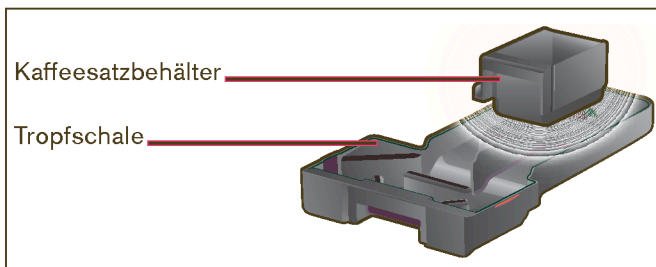
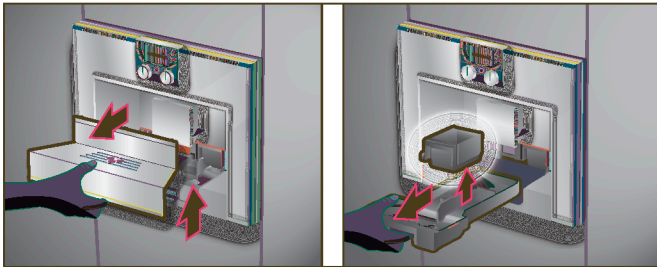

- 6 Wasser und Kaffeesatz aus dem Kaffeesatzbehälter entleeren. Tropfschale und Kaffeesatzbehälter reinigen oder in den Geschirrspüler geben. Abstellfläche nicht in den Geschirrspüler geben.
- 7 Innenraum des Gerätes (Aufnahme Schalen) auswischen.
- 8 Der Deckel und die Isolierhülle des Milchbehälters dürfen nur mit einem feuchten Tuch leicht abgewischt werden. Nicht in den Geschirrspüler geben.
- 9 Alle Teile wieder einsetzen.

Wichtig:

Tropfschale und Kaffeesatzbehälter sollten täglich geleert und gereinigt werden, um Schimmelbildung zu vermeiden. Wenn das Gerät im kalten Zustand eingeschaltet oder nach Bezug von Kaffee in den Ruhezustand versetzt wird, spült das Gerät automatisch. Das Leitungssystem im Inneren des Gerätes reinigt sich somit selbst.

Sollte das Gerät längere Zeit (z. B. Urlaub) nicht benutzt werden, das komplette Gerät einschließlich Milchsystem und Brüheinheit gründlich reinigen.

Milchsystem reinigen

⚠ Vorsicht, Verbrennungsgefahr!

Der Milchschaumer wird heiß. Nach Benutzung zuerst abkühlen lassen und erst dann berühren.



Milchsystem unbedingt nach jeder Benutzung reinigen.

Hinweis:

Alle Teile können auch in den Geschirrspüler gegeben werden.

Kurzspülen Milchsystem:

Das Milchsystem kann automatisch vorgereinigt werden. Zusätzlich muss der Milchschaumer wie im nächsten Schritt beschrieben zerlegt und gereinigt werden.

- 1 Funktionswähler auf **S** stellen.
- 2 Im Menü  Kurzspülprogramm Milchsystem auswählen.
- 3 Schiebetüre nach links schieben.
 - Den kurzen Milchschauch durch die Öffnung unten nach außen führen.
 - Ist der lange Milchschauch eingesetzt diesen durch die rechte Öffnung nach außen führen.
- 4 Die Schiebetüre schließen.
- 5 Eine Tasse unter den Milchschaumer stellen und das Ende des Milchschauchs in die Tasse geben.
- 6 Taste  berühren.

Das Gerät füllt nun automatisch Wasser in die Tasse und saugt es zum Spülen über den Milchschauch wieder an.

Nach ca. 1 Min. ist der Spülvorgang abgeschlossen.

- 7 Tasse leeren und Milchschauch reinigen.

Reinigen Milchsystem:

- 1 Milchschaumer zum Reinigen zerlegen. Dazu Schiebetüre öffnen, Milchschaumer waagrecht anfassen und gerade nach vorne herausziehen.
- 2 Die Aufnahme des Milchschaumers mit einem weichen Tuch reinigen.
- 3 Milchschaumer zerlegen.
- 4 Die Teile entweder von Hand spülen oder in den Geschirrspüler geben.
- 5 Die einzelnen Teile wieder zusammenstecken und in das Gerät einsetzen. Bis zum Anschlag nach hinten drücken.

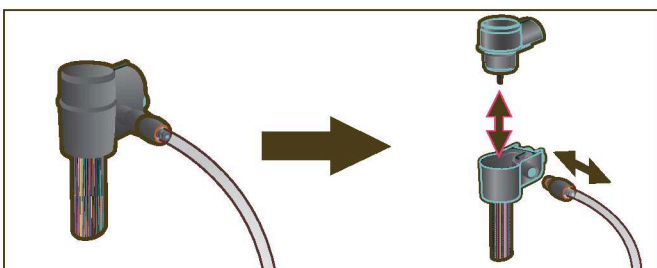
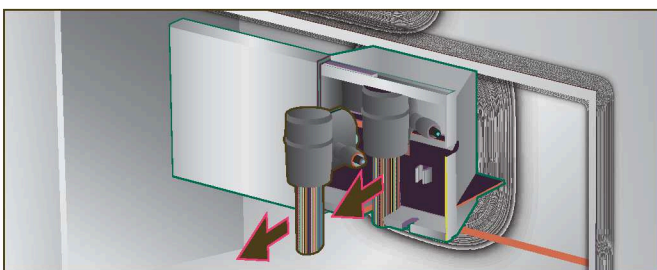
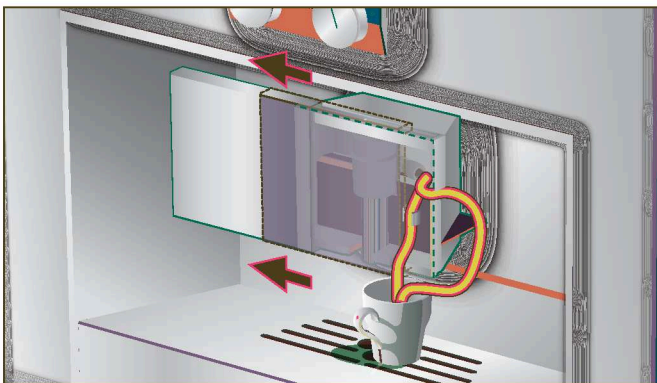

Brüheinheit reinigen

Zusätzlich zum automatischen Reinigungsprogramm sollte die Brüheinheit regelmäßig zum Reinigen entnommen werden.

Wichtig:

Brüheinheit ohne Spül- oder sonstige Reinigungsmittel reinigen und nicht in den Geschirrspüler geben.

- 1 Gerät ganz ausfahren (siehe „Auszugssystem“).
- 2 Gerät in den Ruhezustand schalten.
- 3 Mit dem Netzschalter O/I komplett ausschalten; es darf nichts mehr leuchten.
- 4 Den Türöffner greifen und die Tür zur Brüheinheit nach hinten aufklappen.

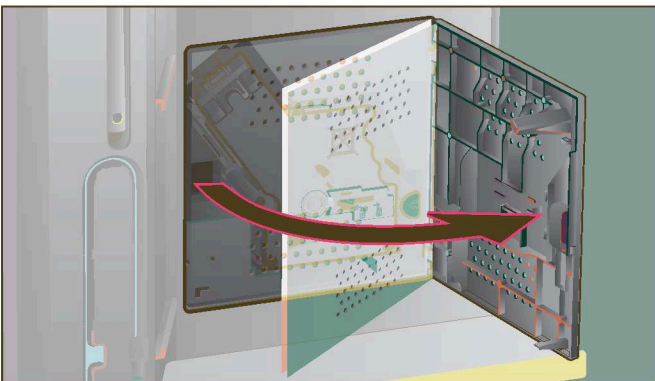

- 5 Die rote Verriegelung an der Brüheinheit ganz nach vorne schieben.

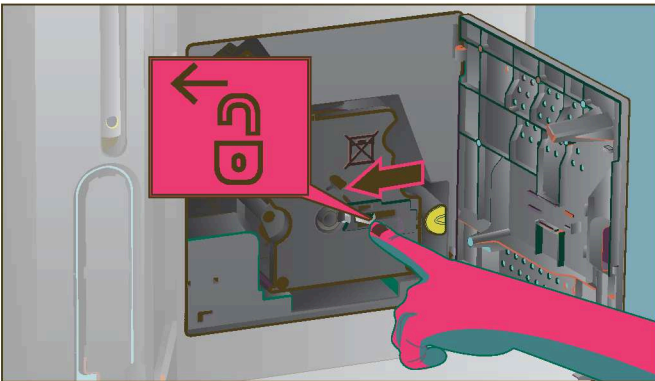

- 6 Die rote Drucktaste drücken und die Brüheinheit an den Griffmulden fassen und vorsichtig herausnehmen.



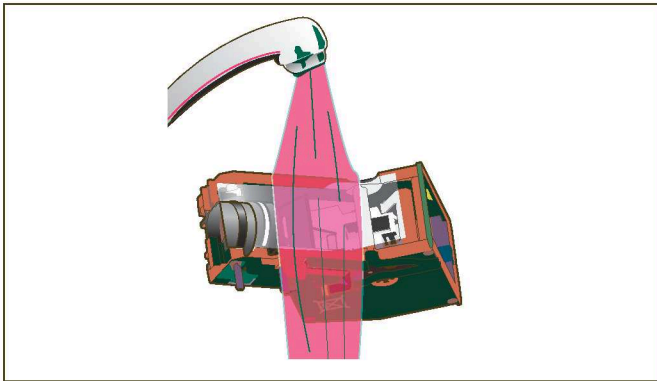

- 7 Die Brühseinheit unter fließendem Wasser gründlich reinigen.
- 8 Den Geräte-Innenraum gründlich reinigen, eventuell vorhandene Kaffeereste entfernen.
- 9 Brühseinheit und Geräte-Innenraum trocknen lassen.

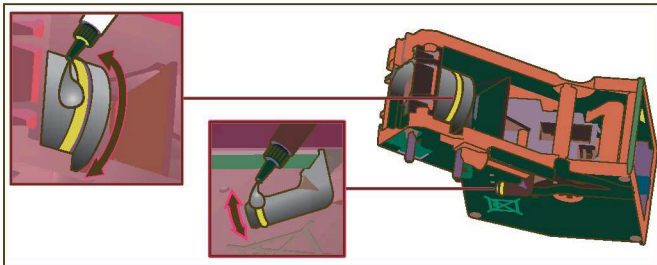

Hinweis:
Nach dem gründlichen Reinigen sollten die Dichtungen in der Brühseinheit zur optimalen Pflege regelmäßig gefettet werden. Dazu auf die Dichtungen ein speziell dafür abgestimmtes Fett (siehe „Zubehör“) rundum dünn auftragen.

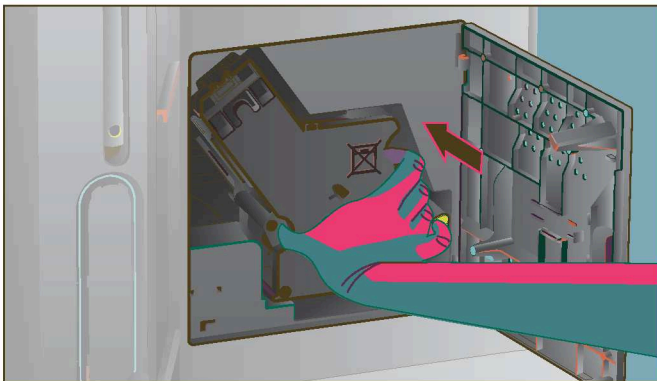

- 10 Die Brühseinheit bis zum Anschlag einsetzen.

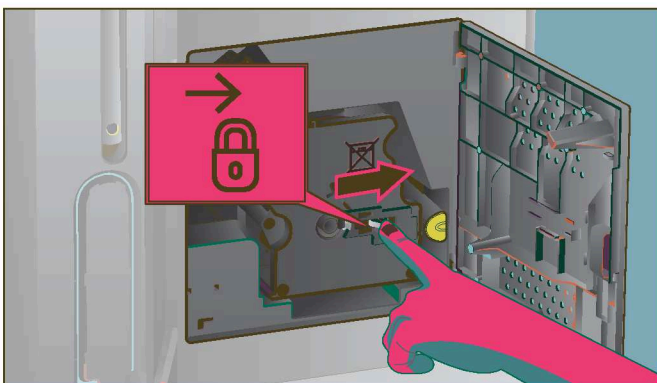

- 11 Die rote Verriegelung ganz nach hinten schieben und die Tür schließen.

Serviceprogramme

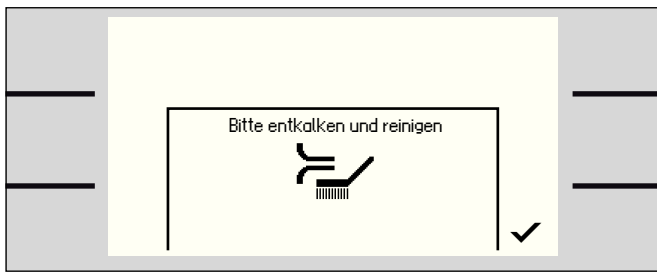

In gewissen Zeitabständen erscheint je nach Wasserhärte und Benutzung des Gerätes im Display anstatt der Kaffeeauswahl eine der folgenden Anzeigen:

- Bitte Wasserfilter wechseln
- Bitte reinigen
- Bitte entkalken
- Bitte entkalken und reinigen

Anschließend leuchtet links unten das Warnsymbol ▲ auf.

Dann sollte unverzüglich der Wasserfilter gewechselt bzw. das Gerät mit dem entsprechenden Programm gereinigt oder entkalkt werden (auf den nächsten Seiten beschrieben). Das Gerät kann sonst beschädigt werden.

Die Serviceprogramme können auch jederzeit ohne Aufforderung im Display gestartet werden. Den Funktionswähler auf S stellen, das gewünschte Programm auswählen und durchführen.

Wichtige Hinweise:

- Flüssigkeiten nicht trinken.
- Zum Entkalken niemals Essig, Mittel auf Essigbasis, Zitronensäure oder Mittel auf Zitronensäurebasis verwenden.
- Zum Entkalken und Reinigen ausschließlich die beiliegenden Tabletten verwenden. Sie wurden speziell für diesen Espresso-Vollautomaten entwickelt und können über den Kundendienst nachgekauft werden (siehe „Zubehör“).
- Keinesfalls Entkalkungstabletten oder andere Entkalkungsmittel in die Pulverschublade / Schublade für Reinigungstabletten einfüllen.
- Ist ein Filter in den Wassertank eingesetzt, diesen unbedingt vor dem Start des Serviceprogramms entfernen und erst nach Beendigung des Programms wieder einsetzen.
- Das Serviceprogramm keinesfalls unterbrechen.

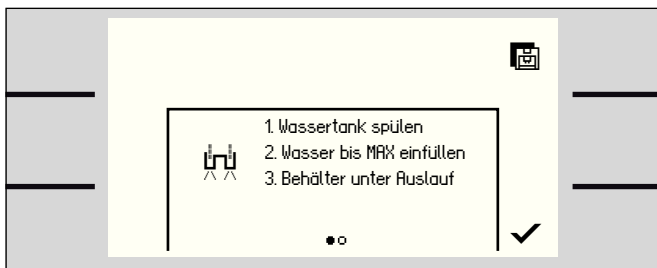

Wird eines der Serviceprogramme z. B. durch Stromausfall unterbrochen, wie folgt vorgehen:

- 1 Den Wassertank spülen.
- 2 Frisches Wasser bis zur Markierung „max“ einfüllen.
- 3 Behälter unter den Kaffeeauslauf stellen.
- 4 Taste ✓ berühren.

Das Reinigungsprogramm läuft ca. 2 Minuten.

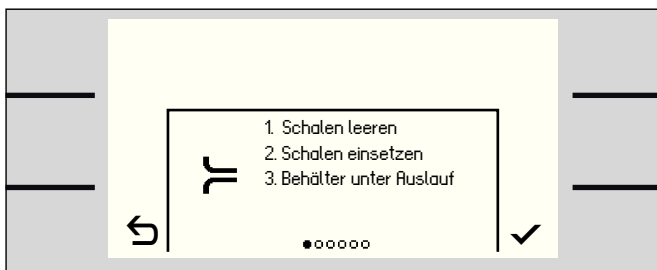
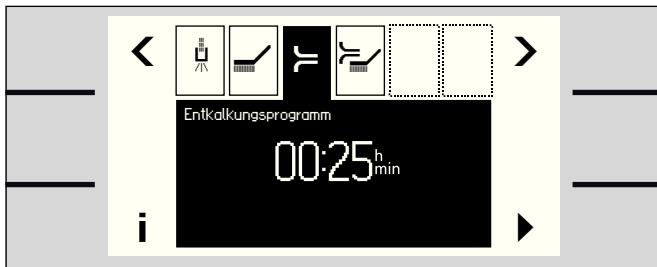
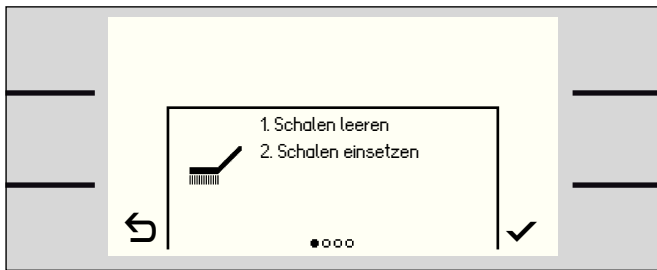
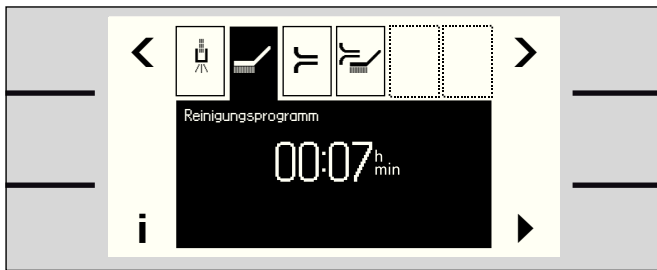

Reinigen

Dauer ca. 7 Minuten.

- 1 Funktionswähler auf S stellen.
- 2 Im Menü Symbol  auswählen.
- 3 Taste ▶ berühren.

Das Reinigungsprogramm startet, das Display führt Sie durch das Programm.

- 4 Tropfschale und Kaffeesatzbehälter leeren und wieder einsetzen.
- 5 Taste ✓ berühren.
Das Reinigungsprogramm läuft ca. 1 Minute.
- 6 Eine Reinigungstablette in die Pulverschublade einwerfen und Schublade wieder schließen.
- 7 Taste ✓ berühren.
Das Reinigungsprogramm läuft ca. 6 Minuten.
- 8 Schalen leeren und wieder einsetzen.
- 9 Taste ✓ berühren.

Das Reinigungsprogramm ist beendet.
Das Gerät ist wieder betriebsbereit.

Entkalken

Dauer ca. 25 Minuten.

- 1 Funktionswähler auf S stellen.
- 2 Im Menü Symbol  auswählen.
- 3 Taste ▶ berühren.

Das Entkalkungsprogramm startet, das Display führt Sie durch das Programm.

- 4 Tropfschale und Kaffeesatzbehälter leeren und wieder einsetzen.
- 5 Einen Behälter mit 0,5 Liter Fassungsvermögen unter den Milchschaumer stellen.
- 6 Taste ✓ berühren.

Hinweis:

Ist der Milchschaumer nicht eingesetzt, erscheint die Meldung:

Bitte Milchschaumer einsetzen

Den Milchschaumer einsetzen und Taste ✓ berühren.

Ist der Wasserfilter aktiviert, erscheint die Meldung:

Wasserfilter entfernen

Den Wasserfilter entfernen und Taste ✓ berühren.

- 7 Lauwarmes Wasser in den leeren Wassertank bis zur Markierung „calc“ (0,5 l) einfüllen und zwei Entkalkungstabletten darin auflösen.

- 8 Taste ✓ berühren.
Das Entkalkungsprogramm läuft ca. 24 Minuten.

Hinweis:

Ist zu wenig Entkalkungslösung im Wassertank, erscheint die Meldung:

Wasser und Entkalker in Wassertank einfüllen

Lauwarmes Wasser in den leeren Wassertank bis zur Markierung „calc“ (0,5 l) einfüllen und zwei Entkalkungstabletten darin auflösen.

Taste ✓ berühren. Das Entkalkungsprogramm wird fortgesetzt.

- 9 Nach Aufforderung im Display den Wassertank spülen und frisches Wasser bis zur Markierung „max“ einfüllen.

- 10 Taste ✓ berühren.
Das Entkalkungsprogramm läuft ca. 1 Minute und spült.

- 11 Schalen leeren und wieder einsetzen.

- 12 Taste ✓ berühren.

Das Entkalkungsprogramm ist beendet.

Wenn ein Filter verwendet wird, diesen jetzt wieder einsetzen.

Das Gerät ist betriebsbereit.



Entkalken und Reinigen

Dauer ca. 32 Minuten.

Das Entkalkungs- und Reinigungsprogramm kombiniert die Einzelfunktionen Entkalken und Reinigen. Liegt die Fälligkeit der beiden Programme nah beieinander, schlägt der Espresso-Vollautomat automatisch dieses Serviceprogramm vor.

- 1 Funktionswähler auf S stellen.
- 2 Im Menü ☞ auswählen.
- 3 Taste ▶ berühren.

Das Programm Entkalken und Reinigen startet, das Display führt Sie durch das Programm.

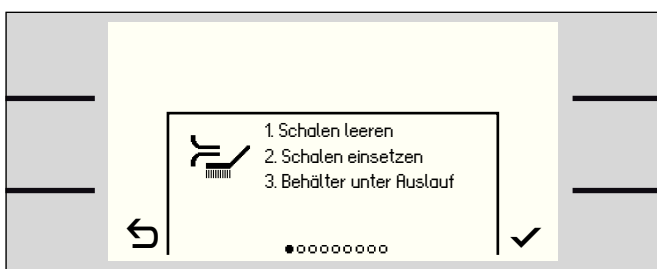

- 4 Tropfschale und Kaffeesatzbehälter leeren und wieder einsetzen.
- 5 Einen Behälter mit 0,5 Liter Fassungsvermögen unter den Milchschaumer stellen.
- 6 Taste ✓ berühren.
Das Programm Entkalken und Reinigen läuft ca. 1 Minute.

- 7 Eine Reinigungstablette in die Pulverschublade einwerfen und Schublade wieder schließen.

Hinweis:

Ist der Wasserfilter aktiviert, erscheint die Meldung:

Wasserfilter entfernen

Den Wasserfilter entfernen und Taste ✓ berühren.

- 8 Lauwarmes Wasser in den leeren Wassertank bis zur Markierung „calc“ (0,5 l) einfüllen und zwei Entkalkungstabletten darin auflösen.

- 9 Taste ✓ berühren.
Das Programm Entkalken und Reinigen läuft ca. 24 Minuten.

Hinweis:

Ist zu wenig Entkalkungslösung im Wassertank, erscheint die Meldung:

Wasser und Entkalker in Wassertank einfüllen

Lauwarmes Wasser in den leeren Wassertank bis

zur Markierung „calc“ (0,5 l) einfüllen und zwei

Entkalkungstabletten darin auflösen.

Taste ✓ berühren. Das Entkalkungsprogramm wird fortgesetzt.

- 10 Nach Aufforderung im Display den Wassertank spülen und frisches Wasser bis zur Markierung „max“ einfüllen.

- 11 Taste ✓ berühren.
Das Programm Entkalken und Reinigen läuft ca. 7 Minuten und spült.

- 12 Schalen leeren und wieder einsetzen.

- 13 Taste ✓ berühren.

Das Programm Entkalken und Reinigen ist beendet. Wenn ein Filter verwendet wird, diesen jetzt wieder einsetzen.

Das Gerät ist betriebsbereit.

Lagerung

Um Frostschäden bei Transport und Lagerung zu vermeiden, muss das Gerät vorher vollständig entleert werden.

Das Gerät muss dazu betriebsbereit sein, der Wassertank gefüllt.

- 1 Gerät herausfahren.
- 2 Tasse unter den Kaffeeauslauf stellen.
- 3 Getränkewähler auf ☐ Milchschaum stellen.
- 4 Bezug Milchschaum mit ▶ starten.
- 5 Das Gerät ca. 5 Sekunden dampfen lassen.
- 6 Den Wassertank während des Dampfens abnehmen.
- 7 Das Warnsymbol ▲ erscheint.
- 8 Das Gerät mit dem Netzschalter ausschalten.
- 9 Den Wassertank, die Tropfschale und den Kaffeesatzbehälter entleeren und wieder einsetzen.

Entsorgung

Dieses Gerät ist entsprechend der europäischen Richtlinie 2002/96/EG über Elektro- und Elektronik-Altgeräte (waste electrical and electronic equipment – WEEE) gekennzeichnet. Die Richtlinie gibt den Rahmen für eine EU-weit gültige Rücknahme und Verwertung der Altgeräte vor. Über aktuelle Entsorgungswege informieren Sie sich bitte beim Fachhändler.

Garantie

Für dieses Gerät gelten die von unserer jeweils zuständigen Landesvertretung herausgegebenen Garantiebedingungen, indem das Gerät gekauft wurde. Sie können die Garantiebedingungen jederzeit über Ihren Fachhändler, bei dem Sie das Gerät gekauft haben, oder direkt bei unserer Landesvertretung anfordern.

Unsere Garantiehinweise und die Service-Adressen finden Sie in unserem Kundendienstheft „Service Worldwide“.

Für die Inanspruchnahme von Garantieleistungen ist in jedem Fall die Vorlage des Kaufbeleges erforderlich.

Änderungen vorbehalten.

Einfache Probleme selbst beheben

Problem	Ursache	Abhilfe
Displayanzeige BOHNEN NACHFÜLLEN. Trotz gefüllten Bohnenbehälters mahlt das Gerät keine Kaffeebohnen.	Bohnen fallen nicht ins Mahlwerk (zu ölige Bohnen).	Eventuell Kaffeesorte wechseln. Leeren Bohnenbehälter mit einem trockenen Tuch auswischen.
Kein Heißwasserbezug möglich.	Der Milchschaumer oder die Aufnahme des Milchschaumers ist verstopft.	Milchschaumer oder Aufnahme reinigen.
Zu wenig Milchschaum oder zu flüssiger Milchschaum. Der Milchschaumer saugt keine Milch an.	Der Milchschaumer oder die Aufnahme des Milchschaumers ist verstopft.	Milchschaumer oder Aufnahme reinigen.
	Das Luftventil in der Aufnahme des Milchschaumers ist verklebt.	Das Luftventil vorsichtig mit z.B. einem feuchten Wattestäbchen reinigen, siehe beiliegende Kurzanleitung.
	Das Gerät ist stark verkalkt.	Gerät entkalken.
	Ungeeignete Milch.	Milch mit 1,5% Fettgehalt verwenden.
	Der Milchschaumer ist nicht richtig zusammengesetzt.	Milchschaumerteile befeuchten und fest zusammenpressen.
Kaffee läuft nur tropfenweise oder es fließt kein Kaffee mehr.	Der Mahlgrad ist zu fein. Das Kaffeepulver ist zu fein.	Den Mahlgrad gröber stellen. Gröberes Kaffeepulver verwenden.
	Das Gerät ist stark verkalkt.	Gerät entkalken.
Kaffee hat keine „Crema“ (Schaumschicht).	Ungeeignete Kaffeesorte.	Kaffeesorte mit höherem Anteil an Robusta-Bohnen verwenden.
	Die Bohnen sind nicht mehr röstfrisch.	Frische Bohnen verwenden.
	Der Mahlgrad ist nicht auf die Kaffeebohnen abgestimmt.	Mahlgrad auf fein einstellen.
Der Kaffee ist zu „sauer“.	Der Mahlgrad ist zu grob eingestellt oder das Kaffeepulver ist zu grob.	Mahlgrad feiner stellen oder feineres Kaffeepulver verwenden.
	Ungeeignete Kaffeesorte.	Dunklere Röstung verwenden.
Der Kaffee ist zu „bitter“.	Der Mahlgrad ist zu fein eingestellt oder das Kaffeepulver ist zu fein.	Mahlgrad gröber stellen oder gröberes Kaffeepulver verwenden.
	Ungeeignete Kaffeesorte.	Kaffeesorte wechseln.
Displayanzeige KUNDENDIENST ANRUFEN	Im Gerät ist ein Fehler.	Bitte Kundendienst anrufen (siehe beiliegende Broschüre „Service Worldwide“).
Der Wasserfilter hält nicht im Wassertank.	Der Wasserfilter ist nicht richtig befestigt.	Wasserfilter gerade und fest in den Tankanschluss drücken.
Der Kaffeesatz ist nicht kompakt und zu nass.	Der Mahlgrad ist zu fein oder zu grob eingestellt oder es wird zu wenig Kaffeepulver verwendet.	Mahlgrad gröber oder feiner stellen oder 2 gestrichene Messlöffel Kaffeepulver verwenden.

Problem	Ursache	Abhilfe
Displayanzeige BRÜHEINHEIT REINIGEN	Verschmutzte Brüheinheit.	Brüheinheit reinigen.
	Zuviel Pulverkaffee in der Brüheinheit.	Brüheinheit reinigen. (Maximal 2 gestrichene Pulverlöffel mit Kaffeepulver einfüllen).
	Der Mechanismus der Brüheinheit ist schwergängig.	Brüheinheit entnehmen und mit einem speziell dafür abgestimmtem Fett (Best.Nr. 311368) behandeln, siehe Kapitel „Tägliche Pflege und Reinigung“.
Stark schwankende Kaffee- bzw. Milchschaumqualität.	Das Gerät ist verkalkt.	Das Gerät nach Anleitung mit zwei Entkalkungstabletten entkalken.
Tropfwasser auf innerem Geräteboden bei entnommener Tropfschale.	Tropfschale zu früh entnommen.	Tropfschale erst einige Sekunden nach dem letzten Getränkebezug entnehmen.
Displayanzeige TEMPERATUR ZU NIEDRIG	Die Betriebstemperatur ist noch nicht erreicht.	Bitte etwas warten.
Displayanzeige SPANNUNGSSCHWANKUNGEN	Über- oder Unterspannung in der Hausinstallation.	Bitte etwas warten, oder die Hausinstallation überprüfen lassen.

Können Probleme nicht behoben werden, nicht versuchen, den Fehler selbst zu finden, das Gerät auseinanderzubauen oder selbst zu reparieren. Bitte Kundendienst anrufen (siehe beiliegende Broschüre „Service Worldwide“).

Gaggenau Hausgeräte GmbH
Carl-Wery-Straße 34
D-81739 München
www.gaggenau.com

9000570624 – 9007 de

GAGGENAU