

welcome

Theken vom Spezialisten



Bari Bogentheke
Seite 12

welcome 10 |
Januar 2022

kerkmann
BÜROMÖBEL

seit über
90
Jahren

Palermo Beratungs-Theke



Palermo
Art. 3417
950,-

Palermo

Großzügiger Arbeitsplatz mit einer Breite von 180 cm, einer Tiefe von 90 cm und einer Höhe von 75 cm. Die Tischplatte ist mit Melaminharz beschichtet und mit stoßfesten ABS-Kanten versehen. Des Weiteren ist ein Kabeldurchlass vorhanden. An der Front befindet sich eine LED-Beleuchtung. Der Thekenvorbau ist flexibel einsetzbar (siehe hierzu auch das nebenstehende Bild). Die Theke ist sehr besucherfreundlich, da die Frontplatte zurückgesetzt ist. Als Stauraum gibt es einen Rollcontainer mit drei Schüben.

Farbe: Weiß/Anthrazit. Maße: B 180 × T 92 × H 110 cm

PROFI-MONTAGE
FÜR 24% DES LISTENPREISES
mindestens aber € 169,-



Bezeichnung	Maße in cm (B × T × H)	Anthrazit	€/St.
Palermo	180 × 92 × 110	20341710	950,-
Rollcontainer mit Zentralschloss und Materialschale, 60 cm tief, Schubladen mit Auszugssperren und Selbsteinzügen.			
Rollcontainer, 3 Schubladen	42 × 60 × 54	12464710	285,-

Inhaltsverzeichnis

Designtheken

Sydney	Seite 4
Verona	Seite 6
Padua	Seite 8



Thekensystem Bari

Bari kompakt	Seite 10
Bari Bogentheken	Seite 12



Anbautheken Atlantis

Glas	Seite 20
Anthrazit	Seite 22
Atlantis Nussbaum	Seite 23



Kompakttheken

Cento	Seite 24
Genua	Seite 26



Sydney Kompakt-Theke



SYDNEY Kompakt-Theke

Die Sydney Kompakt-Theke ist eine solide Holzkonstruktion. Die Holzplatten der Theke sind mit Melaminharz beschichtet und mit stoßfesten ABS-Kanten versehen. Die Theke ist in Weiß, der Vorbau in Grafit. Die Gesamthöhe der Theke beträgt 110 cm, die Arbeitsplatte liegt auf 75 cm Höhe bei einer Tiefe von 80 cm. Für die Kabelführung gibt es 2 Durchlässe in der Tischplatte.

Die Sydney Kompakt-Theke kann optional mit Stauraum ausgestattet werden. Der einzelne Stauraum (B 30 × H 73,5 × T 60 cm) besitzt einen verstellbaren Fachboden und bietet Platz für den PC, Ordner und Unterlagen. Den Stauraum gibt es sowohl ohne als auch mit verschließbarer Tür.



Rückansicht

Sydney Kompakt-Theke	20353310	729,-
1 Stauraum-Einheit ohne Tür	21357010	145,-
2 Stauraum-Einheit mit Tür	21357110	209,-

PROFI-MONTAGE
FÜR 24% DES LISTENPREISES
mindestens aber € 169,-

WEITERE INFO
finden Sie auf unserer
Homepage unter **DOWNLOADS**

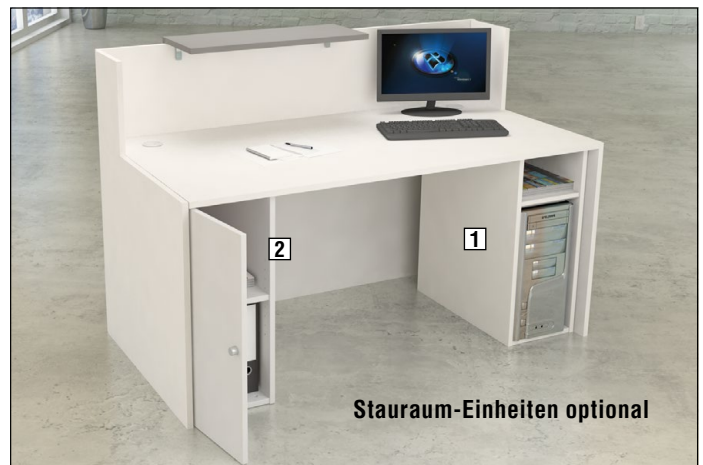

Stauraum-Einheiten optional

Sydney Theke mit Besprechungsplatz

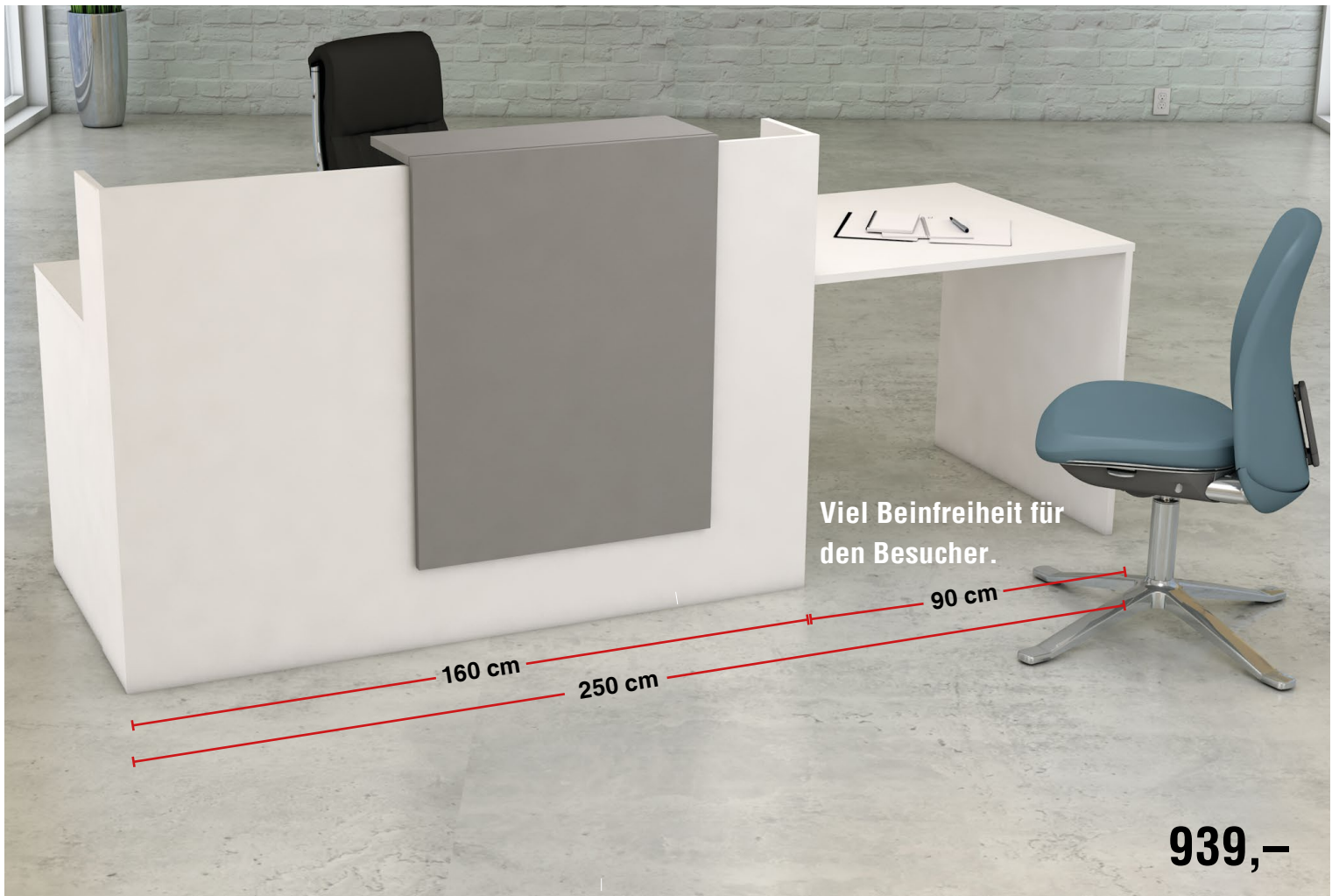

SYDNEY Theke mit Besprechungsplatz

Die Sydney Theke mit Besprechungsplatz ist eine solide Holzkonstruktion. Die Holzplatten der Theke sind mit Melaminharz beschichtet und mit stoßfesten ABS-Kanten versehen. Die Theke ist in Weiß, der Vorbau in Grafit. Die Gesamthöhe der Theke beträgt 110 cm, die Arbeitsplatte liegt auf 75 cm Höhe bei einer Tiefe von 80 cm. Für die Kabelführung gibt es 2 Durchlässe in der Tischplatte. Die Theke ist rechts oder links anbaubar.

Die Sydney Theke mit Besprechungsplatz kann optional mit Stauräumen ausgestattet werden. Der einzelne Stauraum (B 30 × H 73,5 × T 60 cm) besitzt einen verstellbaren Fachboden und bietet Platz für den PC, Ordner und Unterlagen. Den Stauraum gibt es sowohl ohne als auch mit verschließbarer Tür.



Sydney mit Besprechungsplatz	20353410	939,-
1 Stauraum-Einheit ohne Tür	21357010	145,-
2 Stauraum-Einheit mit Tür	21357110	209,-

PROFI-MONTAGE
FÜR 24% DES LISTENPREISES
mindestens aber € 169,-

WEITERE INFO
finden Sie auf unserer
Homepage unter **DOWNLOADS**



Verona Kompakt-Theke



Verona

Neuartige, besonders formschöne Theke mit Glasfront

Verona ist eine solide Holzkonstruktion. Die Holzplatten der Theke sind mit Melaminharz beschichtet und mit stoßfesten ABS-Kanten versehen. Die Fronten sind aus Holz und mit dekorativen Glasplatten versehen (ESG-Glas, rückseitig weiß beschichtet / lackiert).

Die Tiefe der Thekenplatte beträgt 100 cm bei einer Höhe von 75 cm. Hier stehen für die Arbeitsebene 80 cm und für die Taschenablage 20 cm zur Verfügung. Für die Kabelführung gibt es einen Durchlass in der Tischplatte. Die Höhe der Theke ist 112 cm.

Verona Kompakt-Theke, weiß	20353510	€ 1.190,-
----------------------------	----------	-----------

PROFI-MONTAGE
FÜR 24% DES LISTENPREISES
mindestens aber € 169,-

WEITERE INFO
finden Sie auf unserer
Homepage unter **DOWNLOADS**



Verona mit Besprechungsplatz



Verona

Neuartige, besonders formschöne Theke mit Glasfront

Verona ist hier mit Besprechungsansatz ausgerüstet. Die Holzplatten der Theke sind mit Melaminharz beschichtet und mit stoßfesten ABS-Kanten versehen. Die Fronten sind aus Holz und mit dekorativen Glasplatten versehen (ESG-Glas, rückseitig weiß beschichtet / lackiert). Die Theke ist wahlweise links oder rechts anbaubar.

Die Tiefe der Thekenplatte beträgt 100 cm bei einer Höhe von 75 cm. Hier stehen für die Arbeitsebene 80 cm und für die Taschenablage 20 cm zur Verfügung. Für die Besprechungsebene stehen 100 cm in der Tiefe zur Verfügung. Für die Kabelführung gibt es einen Durchlass in der Tischplatte. Die Höhe der Theke ist 112 cm.

Verona Theke mit Besprechungsplatz, weiß	20353610	€ 1.390,-
--	----------	-----------

PROFI-MONTAGE

FÜR 24% DES LISTENPREISES
mindestens aber € 169,-

WEITERE INFO

finden Sie auf unserer
Homepage unter **DOWNLOADS**



Rückansicht

Padua Kontakt-Theke



Padua_P55_011221

Padua Lineare Kontakt-Theke

Die ideale Theke wenn immer es um direkte Kommunikation geht (Verkaufsgespräche etc.). Solide Holz-/Stahlkonstruktion. Die Holzplatten des Tisches sind mit Melaminharz beschichtet und mit stoßfesten ABS-Kanten versehen. Für die Kabelführung gibt es 3 Durchlässe in der Tischplatten.

Tischplatten immer in Weiß. Die Front ist in Silber; sie ist mit dekorativen, weißen Konturstreifen bestückt. Maße: B 297 × T 81 × H 75 cm

PROFI-MONTAGE
FÜR 24 % DES LISTENPREISES
mindestens aber € 169,-

WEITERE INFO
finden Sie auf unserer
Homepage unter **DOWNLOADS**



Rückansicht

Theke

Dekore

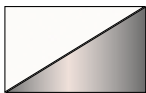

Weiß/Silber

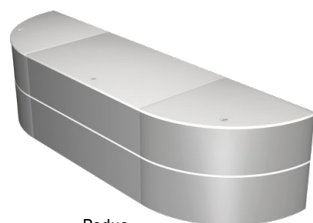

Padua
297 × 81 × 75

Maße (B × T × H) in cm:

Weiß / Silber	11353810
€ / Stück	1.150,-

Zubehör

Horizontaler Kabelkanal



€ 48,-

Wird unter die Tischplatte montiert.

Art.Nr. 11300210

Roll-Container mit Zentralschloss, 60 cm tief



€ 285,-

3 Schubladen mit Auszugssperre und Selbsteinzug, obere Schublade mit Materialschale.

B × T × H: 43 × 60 × 54 cm

weiß

Art.Nr. 12464710

Padua Kontakt-Theke



Padua Kontakt-Theke über Eck

Die ideale Theke wenn immer es um direkte Kommunikation geht (Verkaufsgespräche etc.). Solide Holz-/Stahlkonstruktion. Die Holzplatten des Tisches sind mit Melaminharz beschichtet und mit stoßfesten ABS-Kanten versehen. Für die Kabelführung gibt es 2 Durchlässe in der Tischplatten. Spiegelverkehrter Aufbau möglich. Tischplatten immer in Weiß. Die Front ist in Silber; sie ist mit dekorativen, weißen Konturstreifen bestückt. Maße: B 232 x T 183 x H 75 cm



PROFI-MONTAGE
FÜR 24 % DES LISTENPREISES
mindestens aber € 169,-

WEITERE INFO
finden Sie auf unserer
Homepage unter **DOWNLOADS**

Theke

Dekore

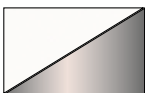

Weiß/Silber

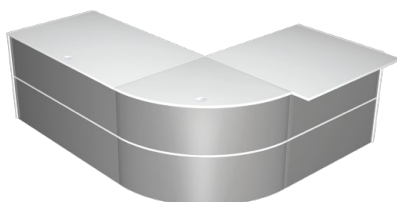

Padua
232 x 183 x 75

Maße (B x T x H) in cm:

Weiß / Silber	11353910
€/ Stück	1.250,-

Zubehör

Horizontaler Kabelkanal



€ 48,-

Wird unter die Tischplatte montiert.

Art.Nr. 11300210

Roll-Container mit Zentralschloss, 60 cm tief



€ 285,-

3 Schubladen mit Auszugssperre und Selbsteinzug, obere Schublade mit Materialschale.

B x T x H: 43 x 60 x 54 cm

weiß Art.Nr. 12464710

Bari Kompakt Ecktheke



Bari Kompakt Ecktheke mit optionalem Stauraum

Die Bari Kompakt Ecktheke ist eine solide Holz-/Stahlkonstruktion. Die Holzplatten der Theke sind mit Melaminharz beschichtet und mit stoßfesten ABS-Kanten versehen. Die Arbeitsplattentiefe beträgt 80 cm. Für die Kabelführung gibt es 1 Auslass in den Arbeitsplatte. Die Thekenfront ist mit dekorativen Edelstahlstreifen bestückt. Für die Fronten stehen 2 Dekore zur Verfügung: Weiß und Anthrazit.

Die Bari Bogentheke kann optional mit einem Stauraum-Element ausgestattet werden. Der großzügige Stauraum (B 30 x H 73,5 x T 60 cm) besitzt einen verstellbaren Fachboden und bietet Platz für den PC, Ordner und Unterlagen. Des Weiteren gibt es diesen Stauraum mit verschließbarer Tür.

Die Theke kann optional einer LED-Beleuchtung versehen werden.



	weiß	anthrazit	€/Stück
Theke (Maße: B 150 x H 112 x T 95 cm)	21356010	21355013	949,-
Zubehör			
1 Stauraum-Einheit	21357010		145,-
2 Stauraum-Einheit mit Tür	21357110		209,-
3 LED-Beleuchtung	22340000		104,-

WEITERE INFO
finden Sie auf unserer Homepage unter DOWNLOADS

PROFI-MONTAGE
FÜR 24% DES LISTENPREISES
mindestens aber € 169,-

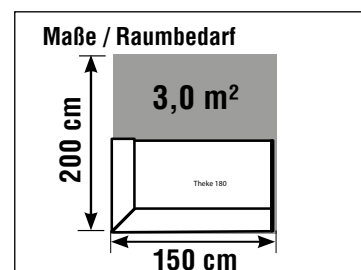

Bari Kompakt Bogentheke



Bari Kompakt Bogentheke mit Erweiterungs-Möglichkeit

Die Bari Kompakt Bogentheke ist eine solide Holz-/Stahlkonstruktion. Die Holzplatten der Theke sind mit Melaminharz beschichtet und mit stoßfesten ABS-Kanten versehen. Die Arbeitsplattentiefe beträgt 80 cm. Für die Kabelführung gibt es 2 Durchlässe in der Arbeitsplatte. Die Thekenfront ist mit dekorativen Edelstahlstreifen bestückt. Für die Fronten stehen 2 Dekore zur Verfügung: Weiß und Anthrazit.

Die Bari Kompakt Bogentheken lassen sich durch ein Erweiterungs-Element beliebig verlängern. Das Element ist 80 cm lang und kann aus Sicht des Arbeitsplatzes an dem linken Ende der Theke angebracht werden.

Die Bari Bogentheke kann optional mit einem Stauraum-Element ausgestattet werden. Der großzügige Stauraum (B 30 x H 73,5 x T 60 cm) besitzt einen verstellbaren Fachboden und bietet Platz für den PC, Ordner und Unterlagen. Des Weiteren gibt es diesen Stauraum mit verschließbarer Tür.



	weiß	anthrazit	€/Stück
Theke (Maße: B 175 x H 112 x T 95 cm)	21357410	21357513	1070,-
Theken-Erweiterung	21357610	21357713	460,-
Zubehör			
[1] Stauraum-Einheit	21357010		145,-
[2] Stauraum-Einheit mit Tür	21357110		209,-
[3] LED-Beleuchtung	22340000		104,-

WEITERE INFO
finden Sie auf unserer Homepage unter **DOWNLOADS**

PROFI-MONTAGE
FÜR 24 % DES LISTENPREISES
mindestens aber € 169,-

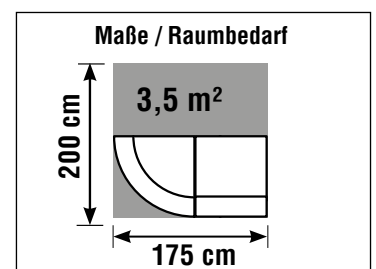

Bari Bogentheke



Bari Bogentheke mit optionalem Stauraum

Die Bari Bogentheke ist eine solide Holz-/Stahlkonstruktion in modularer Bauweise. Die Holzplatten der Theke sind mit Melaminharz beschichtet und mit stoßfesten ABS-Kanten versehen. Die Arbeitsplattentiefe beträgt 80 cm. Für die Kabelführung gibt es 2 Durchlässe in der Arbeitsplatte. Die Thekenfront ist mit dekorativen Edelstahlstreifen bestückt.

Die Bari Bogentheke kann optional mit einem Stauraum-Element ausgestattet werden. Der großzügige Stauraum (B 30 x H 73,5 x T 60 cm) besitzt einen verstellbaren Fachboden und bietet Platz für den PC, Ordner und Unterlagen. Des Weiteren gibt es diesen Stauraum mit verschließbarer Tür.

Die Bari Bogentheke kann optional mit einer LED-Beleuchtung versehen werden.



	weiß	anthrazit	€/Stück
Theke (Maße: B 255 x H 112 x T 120 cm)	21356210	21355213	1.490,-
Zubehör			
[1] Stauraum-Einheit ohne Tür (max. 1 Einheit je Theke)	21357010		145,-
[2] Stauraum-Einheit mit Tür (max. 1 Einheit je Theke)	21357110		209,-
[3] LED-Beleuchtung	22342400		125,-

WEITERE INFO
finden Sie auf unserer Homepage unter DOWNLOADS

PROFI-MONTAGE
FÜR 24% DES LISTENPREISES
mindestens aber € 169,-

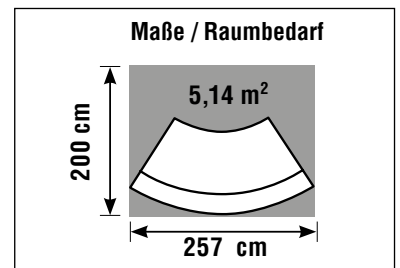

Bari Bogentheke mit Beratungsplatz



Bari Bogentheke mit optionalem Stauraum

Die Bari Bogentheke mit Beratungsplatz ist eine solide Holz-/Stahlkonstruktion in modularer Bauweise. Die Holzplatten der Theke sind mit Melaminharz beschichtet und mit stoßfesten ABS-Kanten versehen. Die Arbeitsplattentiefe beträgt 80 cm. Für die Kabelführung gibt es 1 Durchlass in der Arbeitsplatte. Die Thekenfront ist mit dekorativen Edelstahlstreifen bestückt. Für die Fronten stehen 2 Dekore zur Verfügung: Weiß und Anthrazit.

Die Bari Bogentheke kann optional mit einem Stauraum-Element ausgestattet werden. Der großzügige Stauraum (B 30 × H 73,5 × T 60 cm) besitzt einen verstellbaren Fachboden und bietet Platz für den PC, Ordner und Unterlagen. Des Weiteren gibt es diesen Stauraum mit verschließbarer Tür.

Die Bari Bogentheke kann optional mit einer LED-Beleuchtung versehen werden.

WEITERE INFO
finden Sie auf unserer Homepage unter **DOWNLOADS**

PROFI-MONTAGE
FÜR 24 % DES LISTENPREISES
mindestens aber € 169,-

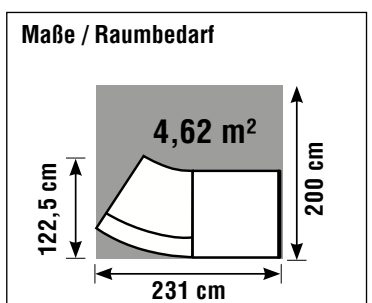

	weiß	anthrazit	€/Stück
Theke (Maße: B 229 x H 112 x T 120 cm)	21356310	21355313	1.240,-
Zubehör			
[1] Stauraum-Einheit ohne Tür (max. 1 Einheit je Theke)	21357010		145,-
[2] Stauraum-Einheit mit Tür (max. 1 Einheit je Theke)	21357110		209,-
[3] LED-Beleuchtung	22340000		104,-

Bari große Bogentheke

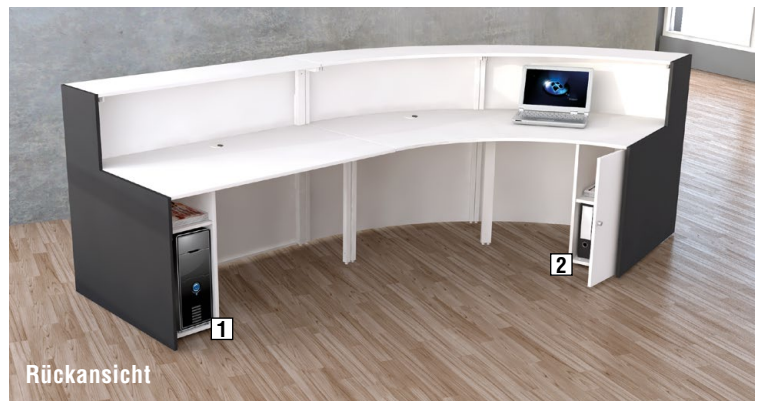

Bari Bogentheke mit optionalem Stauraum

Die Bari Bogentheke für 1-2 Personen ist eine solide Holz-/Stahlkonstruktion in modularer Bauweise. Die Holzplatten der Theke sind mit Melaminharz beschichtet und mit stoßfesten ABS-Kanten versehen. Die Arbeitsplattentiefe beträgt 80 cm. Für die Kabelführung gibt es 3 Durchlässe in der Arbeitsplatte. Die Thekenfront ist mit dekorativen Edelstahlstreifen bestückt. Für die Fronten stehen 2 Dekore zur Verfügung: Weiß und Anthrazit.

Die Bari Bogentheke kann optional mit 1 - 2 Stauraum-Elementen ausgestattet werden. Der großzügige Stauraum (B 30 x H 73,5 x T 60 cm) besitzt einen verstellbaren Fachboden und bietet Platz für den PC, Ordner und Unterlagen. Des Weiteren gibt es diesen Stauraum mit verschließbarer Tür.

Die Bari Bogentheke kann optional mit einer LED-Beleuchtung versehen werden.



	weiß	anthrazit	€/Stück
Theke (Maße: B 332 x H 112 x T 180 cm)	21356510	21355513	1.990,-
Zubehör			
[1] Stauraum-Einheit ohne Tür (max. 1 Einheit je Theke)	21357010		145,-
[2] Stauraum-Einheit mit Tür (max. 1 Einheit je Theke)	21357110		209,-
[3] LED-Beleuchtung	22338900		249,-

WEITERE INFO
finden Sie auf unserer Homepage unter DOWNLOADS

PROFI-MONTAGE
FÜR 24% DES LISTENPREISES mindestens aber € 169,-

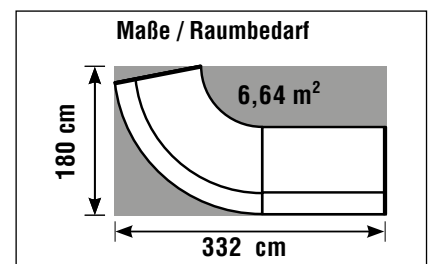

Bari Bogentheke mit Niedrig-Modul



Bari Bogentheke mit optionalem Stauraum

Die Bari Bogentheke mit Niedrig-Modul ist eine solide Holz-/Stahlkonstruktion in modularer Bauweise. Die Holzplatten der Theke sind mit Melaminharz beschichtet und mit stoßfesten ABS-Kanten versehen. Die Arbeitsplattentiefe beträgt 80 cm. Für die Kabelführung gibt es 2 Durchlässe in der Arbeitsplatte. Die Thekenfront ist mit dekorativen Edelstahlstreifen bestückt. Für die Fronten stehen 2 Dekore zur Verfügung: Weiß und Anthrazit.

Die Bogentheke kann optional mit einem Stauraum-Element ausgestattet werden. Der großzügige Stauraum (B 30 x H 73,5 x T 60 cm) besitzt einen verstellbaren Fachboden und bietet Platz für den PC, Ordner und Unterlagen. Des Weiteren gibt es diesen Stauraum mit verschließbarer Tür.

Die Bogentheke kann optional mit einer LED-Beleuchtung versehen werden.

WEITERE INFO
finden Sie auf unserer
Homepage unter **DOWNLOADS**

PROFI-MONTAGE
FÜR 24 % DES LISTENPREISES
mindestens aber € 169,-

	weiß	anthrazit	€/Stück
Theke (Maße: B 324 x H 112 x T 123 cm)	21356410	21355413	1.990,-
Zubehör			
[1] Stauraum-Einheit ohne Tür (max. 2 Einheiten je Theke)	21357010		145,-
[2] Stauraum-Einheit mit Tür (max. 2 Einheiten je Theke)	21357110		209,-
[3] LED-Beleuchtung	22340300		212,-

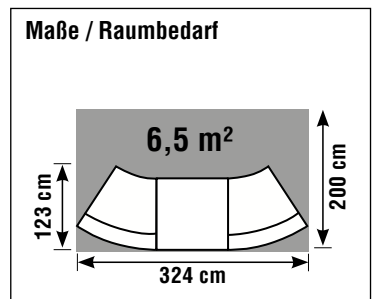

Bari Winkeltheke



Bari Winkeltheke mit optionalem Stauraum

Die Bari Winkeltheke ist eine solide Holz-/Stahlkonstruktion in modularer Bauweise. Die Holzplatten der Theke sind mit Melaminharz beschichtet und mit stoßfesten ABS-Kanten versehen. Die Arbeitsplattentiefe beträgt 80 cm. Für die Kabelführung gibt es 3 Durchlässe in den Arbeitsplatten. Die Thekenfront ist mit dekorativen Edelstahlstreifen bestückt. Für die Fronten stehen 2 Dekore zur Verfügung: Weiß und Anthrazit.

Die Bari Winkeltheke kann optional mit 1 - 2 Stauraum-Elementen ausgestattet werden. Der großzügige Stauraum (B 30 x H 73,5 x T 60 cm) besitzt einen verstellbaren Fachboden und bietet Platz für den PC, Ordner und Unterlagen. Des Weiteren gibt es diesen Stauraum mit verschließbarer Tür.

Die Bari Winkeltheke kann optional mit einer LED-Beleuchtung versehen werden.

WEITERE INFO
finden Sie auf unserer
Homepage unter **DOWNLOADS**

PROFI-MONTAGE
FÜR 24% DES LISTENPREISES
mindestens aber € 169,-

	weiß	anthrazit	€/Stück
Theke (Maße: B 232 x H 112 x T 232 cm)	21356610	21355613	1.950,-
Zubehör			
[1] Stauraum-Einheit ohne Tür (max. 1 Einheit je Theke)	21357010		145,-
[2] Stauraum-Einheit mit Tür (max. 1 Einheit je Theke)	21357110		209,-
[3] LED-Beleuchtung	22338900		238,-

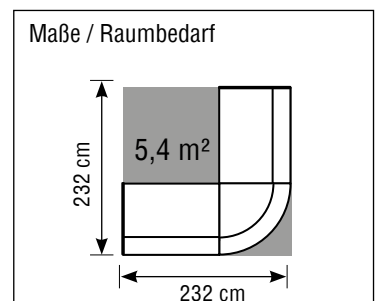

Bari Winkeltheke mit Beratungsplatz



Bari Winkeltheke mit optionalem Stauraum

Die Bari Winkeltheke ist eine solide Holz-/Stahlkonstruktion in modularer Bauweise. Die Holzplatten der Theke sind mit Melaminharz beschichtet und mit stoßfesten ABS-Kanten versehen. Die Arbeitsplattentiefe beträgt 80 cm. Für die Kabelführung gibt es 2 Durchlässe in den Arbeitsplatten. Die Thekenfront ist mit dekorativen Edelstahlstreifen bestückt. Für die Fronten stehen 2 Dekore zur Verfügung: Weiß und Anthrazit.

Die Bari Winkeltheke kann optional mit 1 - 2 Stauraum-Elementen ausgestattet werden. Der großzügige Stauraum (B 30 x H 73,5 x T 60 cm) besitzt einen verstellbaren Fachboden und bietet Platz für den PC, Ordner und Unterlagen. Des Weiteren gibt es diesen Stauraum mit verschließbarer Tür.

Die Bari Bogentheke kann optional mit einer LED-Beleuchtung versehen werden.

WEITERE INFO
finden Sie auf unserer Homepage unter **DOWNLOADS**

PROFI-MONTAGE
FÜR 24 % DES LISTENPREISES
mindestens aber € 169,-

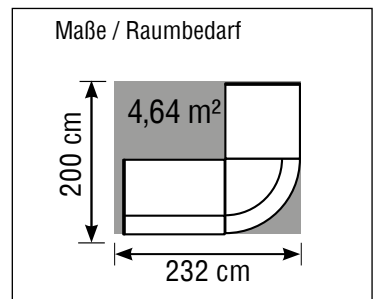

	weiß	anthrazit	€/Stück
Theke (Maße: B 232 x H 112 x T 197 cm)	21356910	211355913	1.590,-
Zubehör			
[1] Stauraum-Einheit ohne Tür (max. 1 Einheit je Theke)	21357010		145,-
[2] Stauraum-Einheit mit Tür (max. 1 Einheit je Theke)	21357110		209,-
[3] LED-Beleuchtung	22342400		125,-

Bari L-Theke für 1-2 Personen



Bari L-Theke mit optionalem Stauraum

Die Bari L-Theke für 1 – 2 Personen ist eine solide Holz-/Stahlkonstruktion in modularer Bauweise. Die Holzplatten der Theke sind mit Melaminharz beschichtet und mit stoßfesten ABS-Kanten versehen. Die Arbeitsplattentiefe beträgt 80 cm. Für die Kabelführung gibt es 4 Durchlässe in den Arbeitsplatten. Die Thekenfront ist mit dekorativen Edelstahlstreifen bestückt. Für die Fronten stehen 2 Dekore zur Verfügung: Weiß und Anthrazit.

Die Bari L-Theke kann optional mit 1 - 2 Stauraum-Elementen ausgestattet werden. Der großzügige Stauraum (B 30 x H 73,5 x T 60 cm) besitzt einen verstellbaren Fachboden und bietet Platz für den PC, Ordner und Unterlagen. Des Weiteren gibt es diesen Stauraum mit verschließbarer Tür.

Die Bari Bogentheke kann optional mit einer LED-Beleuchtung versehen werden.

WEITERE INFO
finden Sie auf unserer Homepage unter **DOWNLOADS**

PROFI-MONTAGE
FÜR 24 % DES LISTENPREISES
mindestens aber € 169,-

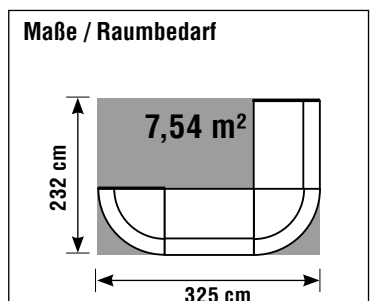

	weiß	anthrazit	€/ Stück
Theke (Maße: B 325 x H 112 x T 232 cm)	21356710	21355713	2.350,-
Zubehör			
[1] Stauraum-Einheit ohne Tür (max. 2 Einheiten je Theke)	21357010		145,-
[2] Stauraum-Einheit mit Tür (max. 2 Einheiten je Theke)	21357110		209,-
[3] LED-Beleuchtung	22338900		249,-

Bari L-Theke mit Beratungsplatz



Bari L-Theke mit optionalem Stauraum

Die Bari L-Theke mit Beratungsplatz ist eine solide Holz-/Stahlkonstruktion in modularer Bauweise. Die Holzplatten der Theke sind mit Melaminharz beschichtet und mit stoßfesten ABS-Kanten versehen. Die Arbeitsplattentiefe beträgt 80 cm. Für die Kabelführung gibt es 3 Durchlässe in den Arbeitsplatten. Die Thekenfront ist mit dekorativen Edelstahlstreifen bestückt. Für die Fronten stehen 2 Dekore zur Verfügung: Weiß und Anthrazit.

Die Bari L-Theke kann optional mit 1 - 2 Stauraum-Elementen ausgestattet werden. Der großzügige Stauraum (B 30 x H 73,5 x T 60 cm) besitzt einen verstellbaren Fachboden und bietet Platz für den PC, Ordner und Unterlagen. Des Weiteren gibt es diesen Stauraum mit verschließbarer Tür.

Die Bari Bogentheke kann optional mit einer LED-Beleuchtung versehen werden.

WEITERE INFO
finden Sie auf unserer Homepage unter **DOWNLOADS**

PROFI-MONTAGE
FÜR 24% DES LISTENPREISES
mindestens aber € 169,-

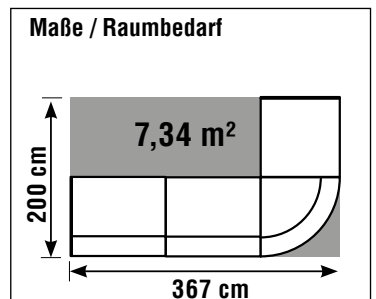

	weiß	anthrazit	€/Stück
Theke (Maße B 367 x H 112 x T 197 cm)	21356810	21355813	1.950,-
Zubehör			
[1] Stauraum-Einheit ohne Tür (max. 2 Einheiten je Theke)	21357010		145,-
[2] Stauraum-Einheit mit Tür (max. 2 Einheiten je Theke)	21357110		209,-
[3] LED-Beleuchtung	22338900		249,-

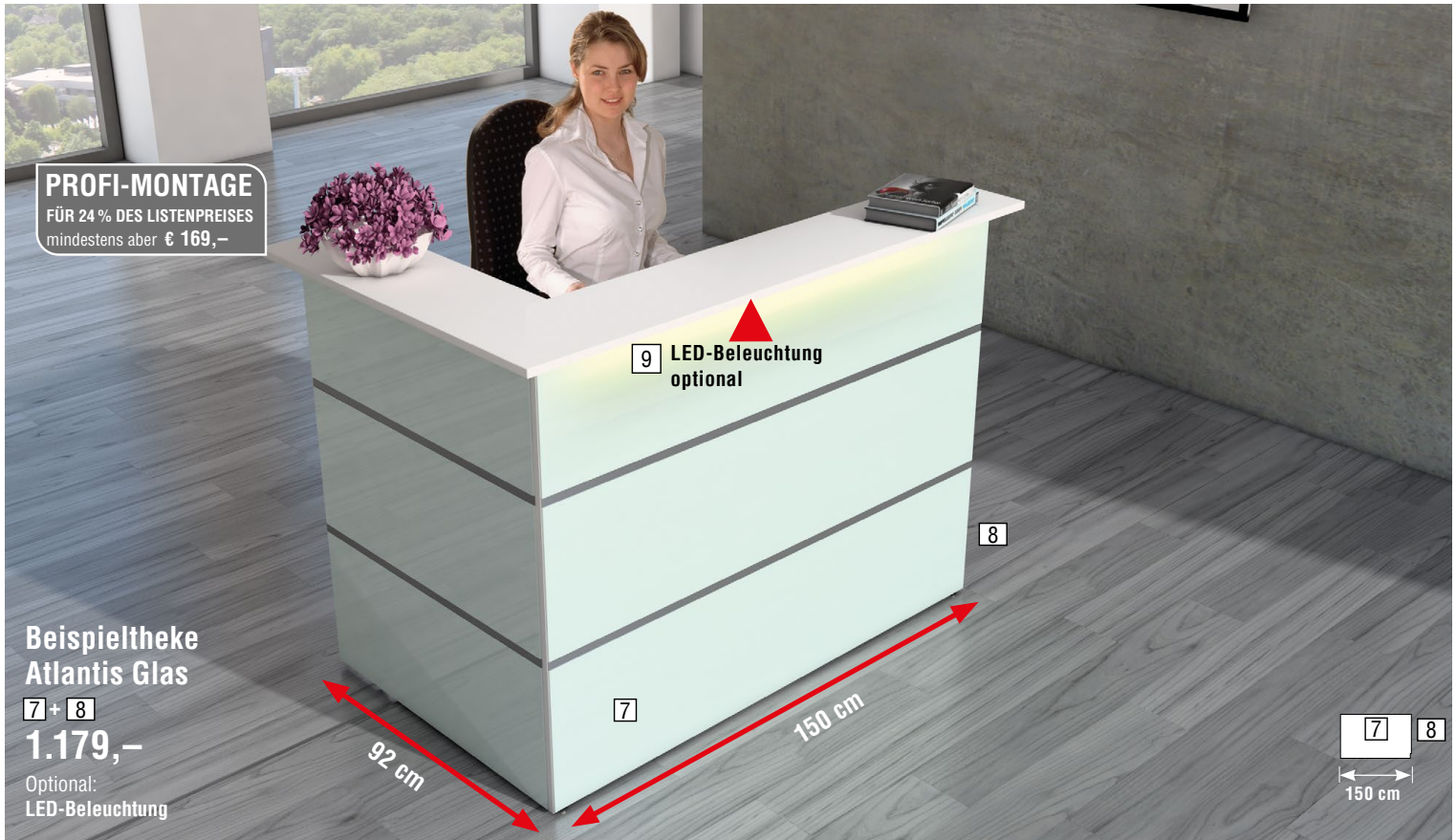

Atlantis

Bei der Anbautheke Atlantis handelt es sich um eine Stahlkonstruktion, die mit Holzplatten verblendet wird. Atlantis ist als Anbautheke konzipiert und besteht aus insgesamt 7 Thekenelementen, die sich zu vielfältigen Thekenarbeitsplätzen zusammenstellen lassen.

Hinter den 110 cm hohen Fronten befindet sich ein vollwertiger Arbeitsplatz mit einer Tiefe von 80 cm und einer Höhe von 75 cm. Die Holzplatten sind mit Melaminharz beschichtet und einer stoßfesten ABS-Kante versehen. Des Weiteren sind die Arbeitsplatten mit Kabeldurchlässen versehen. Der Thekenkörper ist mit dekorativen Glasplatten und Edelstahlstreifen bestückt.

Aus Stabilitätsgründen müssen immer am Anfang und am Ende einer Thekenanlage Seitenblenden (Pos. 8) angebracht werden. Bei Ecktheken (Pos. 7) ist nur eine Seitenblende erforderlich, weil sich auf der anderen Seite bereits eine hohe Seitenblende befindet. Bei Eckkonfigurationen, z.B. wenn eine Ecke (Pos. 7) mit einem Tisch (Pos. 4) verbunden wird, ist ebenfalls nur eine Seitenblende erforderlich. Bei Konfigurationen, die auf der linken und auf der rechten Seite am Ende jeweils eine Ecktheke haben, ist keine Seitenblende erforderlich, da die Seiten links und rechts bereits mit hohen Seitenblenden versehen sind.

Als Zubehör gibt es Taschenablagen und je Thekenvorbau eine LED-Leuchtleiste, die unterhalb der Aufsatzplatte montiert wird. Als Stauraum dient ein Rollcontainer mit drei Schublen.



Rückansicht der Theke

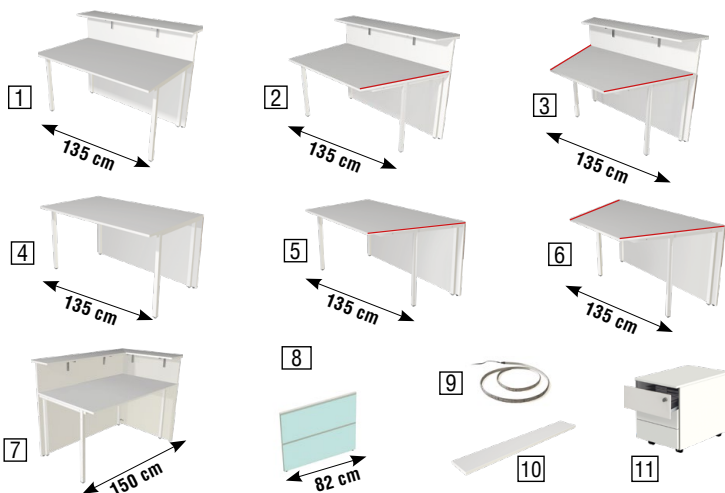

Atlantis	Maße in cm (B x T x H)	Farben und Dekore	€/ Stück
Thekenelemente		Weiß/Glas	
1 Grundtheke 2-seitig gerade *	135 x 92 x 108	22345682	682,-
2 Theke 1-seitig schräg **	135 x 92 x 108	22328982	712,-
3 Theke 2-seitig schräg **	135 x 92 x 108	22329082	749,-
4 Tisch 2-seitig gerade *	135 x 82 x 75	22339482	499,-
5 Tisch 1-seitig schräg **	135 x 82 x 75	22339582	535,-
6 Tisch 2-seitig schräg **	135 x 82 x 75	22339682	555,-
7 Ecktheke (einseitig offen)	147 x 92 x 108	22328882	990,-
8 Seitenblende (Stück) zur Verblendung der linken und/oder rechten Seite einer Theke.		22339982	189,-
Zubehör			
9 LED-Leuchtleiste		22340000	104,-
10 Taschenablage in Weiß		22339810	83,-
Rollcontainer mit Zentralschloss und Materialschale, 60 cm tief, Schubladen mit Auszugssperren und Selbststeinzügen.			
11 Rollcontainer, 3 Schubladen	42 x 60 x 54	12464710	285,-

* An eine gerade Seite der Arbeitsplatte lassen sich nur Tische/ Theken mit mindestens einer geraden Seite der Arbeitsplatte anbauen (Pos 1, 2, 4, 5 und 7).

** An eine schräge Seite der Arbeitsplatte lassen sich nur Tische/ Theken mit mindestens einer schrägen Seite der Arbeitsplatte anbauen (Pos. 2, 3, 5 und 6)

Eine direkte Verbindung von geraden und schrägen Seiten der Arbeitsplatten ist nicht möglich!

Atlantis Glas

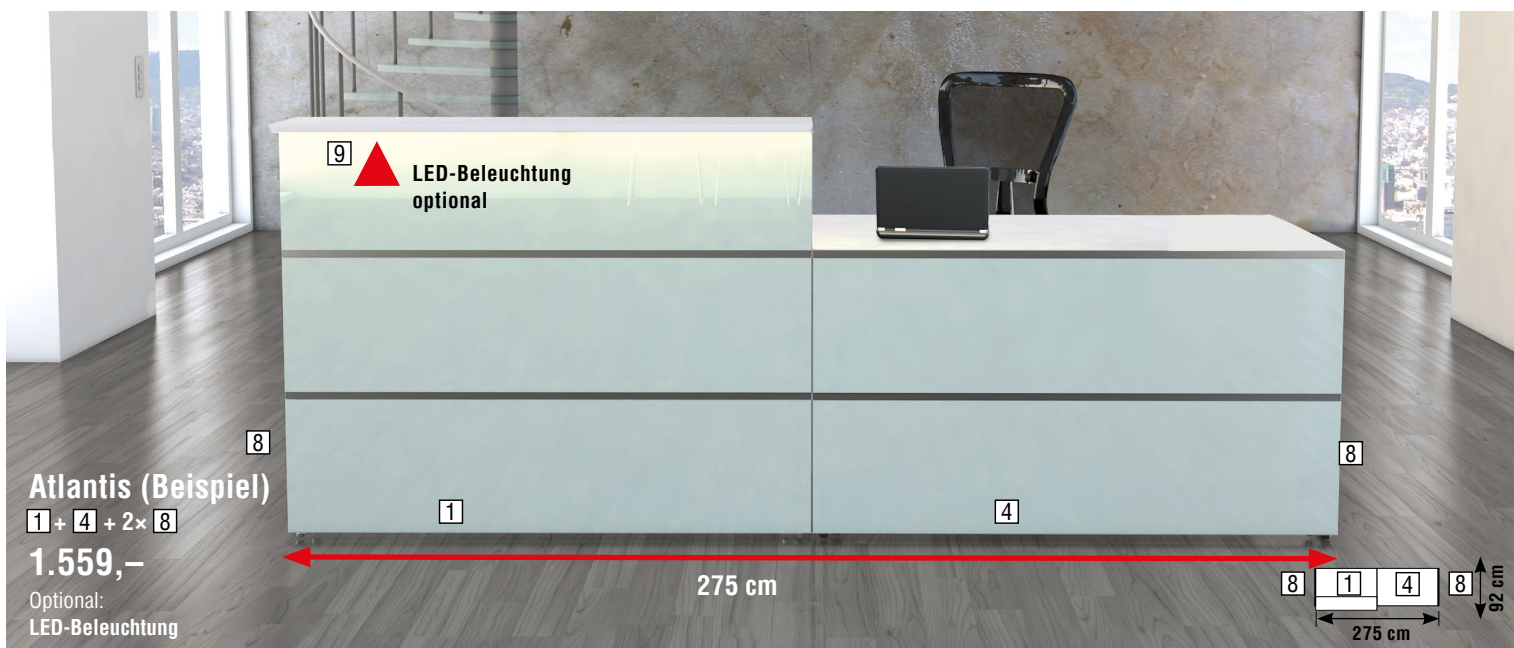
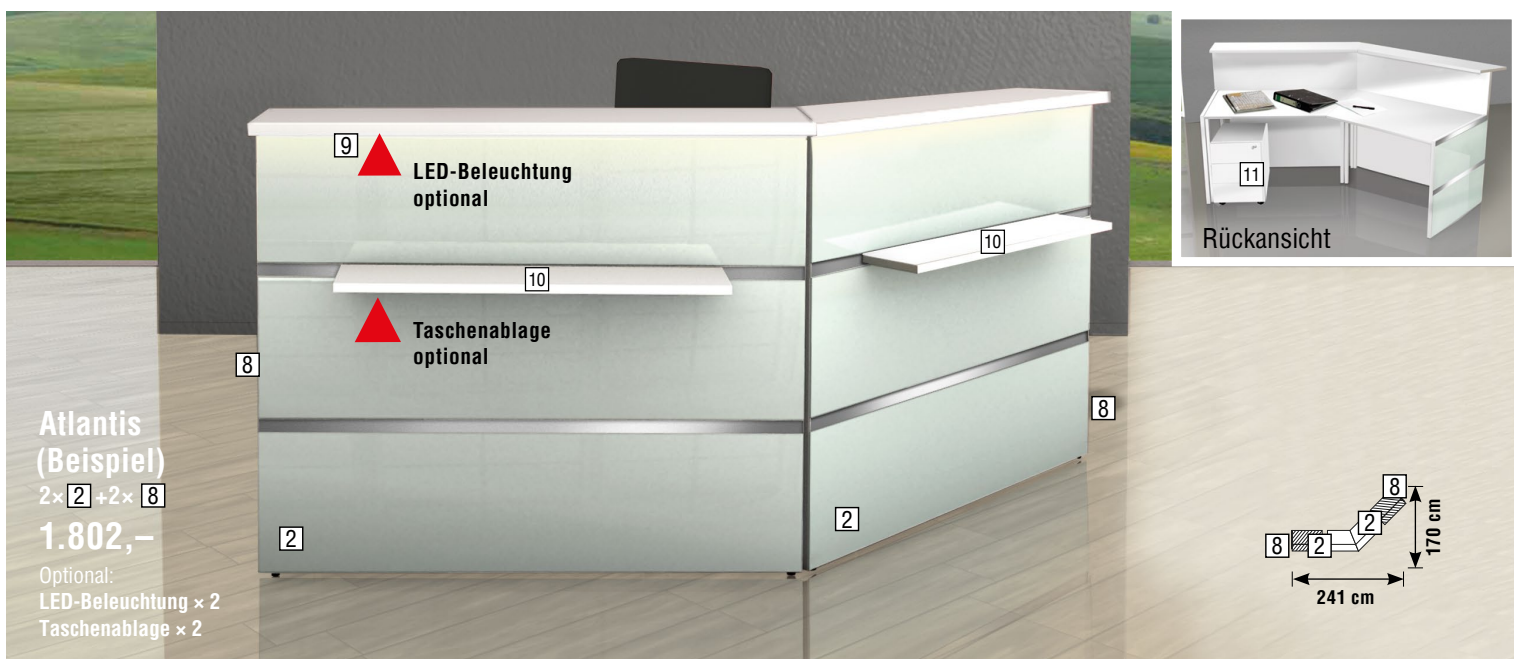
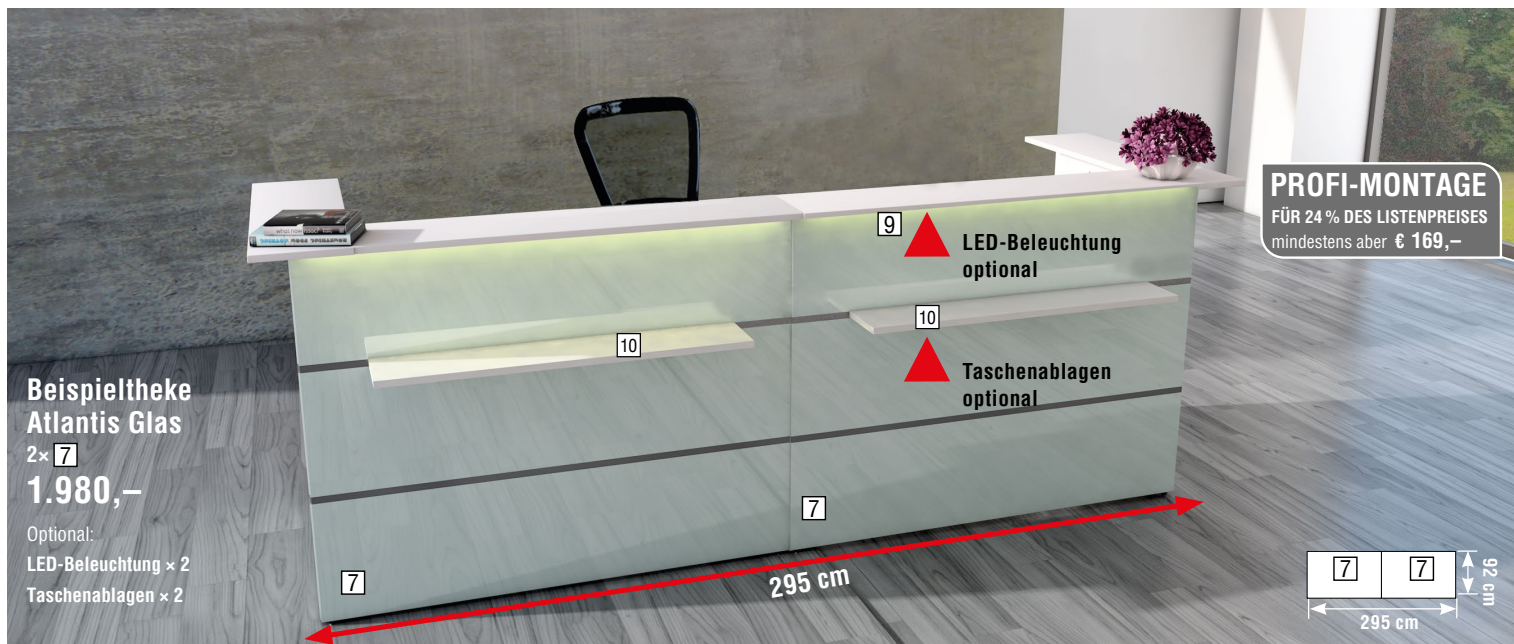

Atlantis Anthrazit



Beispieltheke
Atlantis Anthrazit

7 + 8

885,-

Optional:
LED-Beleuchtung

Atlantis

Bei der Anbautheke Atlantis handelt es sich um eine Stahlkonstruktion, die mit Holzplatten verblendet wird. Atlantis ist als Anbautheke konzipiert und besteht aus insgesamt 7 Thekenelementen, die sich zu vielfältigen Thekenarbeitsplätzen zusammenstellen lassen – wahlweise mit Fronten in Anthrazit oder Nussbaum.

Hinter den 110 cm hohen Fronten befindet sich ein vollwertiger Arbeitsplatz mit einer Tiefe von 80 cm und einer Höhe von 75 cm. Die Holzplatten sind mit Melaminharz beschichtet und mit einer stoßfesten ABS-Kante versehen. Die Arbeitsplatten sind mit Kabeldurchlässen versehen. Der Thekenkörper ist mit dekorativen Edelstahlstreifen bestückt.

Aus Stabilitätsgründen müssen immer am Anfang und am Ende einer Thekenanlage Seitenblenden (Pos. 8) angebracht werden. Bei Ecktheken (Pos. 7) ist nur eine Seitenblende erforderlich, weil sich auf der anderen Seite bereits eine hohe Seitenblende befindet. Bei Eckkonfigurationen, z.B. wenn eine Ecke (Pos. 7) mit einem Tisch (Pos. 4) verbunden wird, ist ebenfalls nur eine Seitenblende erforderlich. Bei Konfigurationen, die auf der linken und auf der rechten Seite am Ende jeweils eine Ecktheke haben, ist keine Seitenblende erforderlich, da die Seiten links und rechts bereits mit hohen Seitenblenden versehen sind.

Als Zubehör gibt es Taschenablagen und je Thekenvorbau eine LED-Leuchtleiste, die unterhalb der Aufsatzplatte montiert wird. Als Stauraum dient ein Rollcontainer mit drei Schublen.

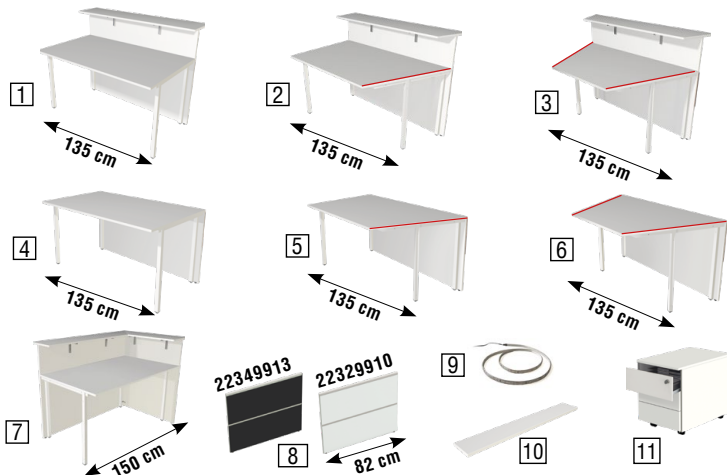

Rückansicht der Theke

Atlantis		Maße in cm (B x T x H)				
Thekenelemente		Nussbaum	Anthrazit			
1	Grundtheke 2-seitig gerade*	135 x 92 x 108	22330254	545,-	22344613	516,-
2	Theke 1-seitig schräg**	135 x 92 x 108	22330054	572,-	22329213	558,-
3	Theke 2-seitig schräg**	135 x 92 x 108	22330154	629,-	22329313	589,-
4	Tisch 2-seitig gerade*	135 x 82 x 75	22329454	450,-	22349413	399,-
5	Tisch 1-seitig schräg**	135 x 82 x 75	22329554	482,-	22349513	429,-
6	Tisch 2-seitig schräg**	135 x 82 x 75	22329654	503,-	22349613	452,-
7	Ecktheke (einseitig offen)	150 x 92 x 108	-	-	22329113	739,-
8	Seitenblende (Stück)		22329910	146,-	22349913	146,-
Zubehör						
9	LED-Leuchtleiste		Nr. 22340000	104,-		
10	Taschenablage in Weiß		Nr. 22339810	83,-		
Rollcontainer mit Zentralschloss und Materialschale, 60 cm tief, Schubladen mit Auszugssperren und Selbstzügen.						
11	Rollcontainer, 3 Schubladen	42 x 60 x 54		Nr. 12464710		285,-

*An eine gerade Seite der Arbeitsplatte lassen sich nur Tische/ Theken mit mindestens einer geraden Seite der Arbeitsplatte anbauen (Pos 1, 2, 4, 5 und 7).

**An eine schräge Seite der Arbeitsplatte lassen sich nur Tische/ Theken mit mindestens einer schrägen Seite der Arbeitsplatte anbauen (Pos. 2, 3, 5 und 6)
Eine direkte Verbindung von geraden und schrägen Seiten der Arbeitsplatten ist nicht möglich!

Atlantis Anthrazit / Weiß – Nussbaum

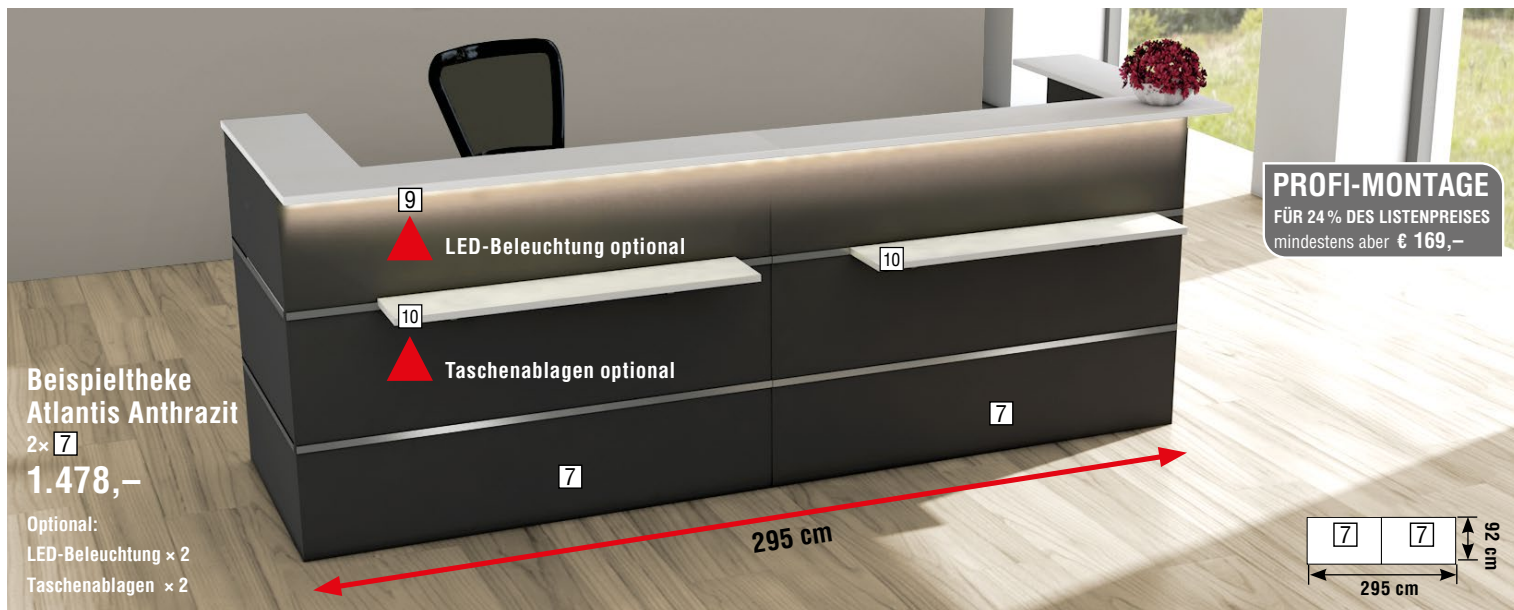

Atlantis Weiß – Nussbaum



Cento Kompakt-Theke

Cento

Kompakt-Theke in 6 Ausführungen:

Die Theke Cento ist eine Stahl-/Holzkonstruktion. Hinter den 110 cm hohen Fronten befindet sich ein vollwertiger Arbeitsplatz mit einer Tiefe von 80 cm und einer Höhe von 74 cm. Die Holzplatten sind mit Melaminharz beschichtet und mit einer stoßfesten ABS-Kante versehen. Für die Kabelführung gibt es Durchlässe in den Arbeitsplatten. Der Theken-Metallkörper ist mit dekorativen Edelstahlstreifen bestückt.



Rückansicht Cento 1

Cento 1
Art.Nr. 21385010
1,089,-

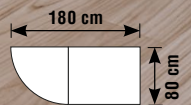

Theken-Erweiterung

Die Cento-Theken lassen sich durch ein Erweiterungs-Element beliebig vergrößern. Das Element ist 100 cm breit und kann sowohl an dem rechten wie auch an dem linken Ende einer Theke angebaut werden.



Erweiterungs-Element
Maß: B 100 × T 80 × H 110 cm
Art. 21386010
469,-



Rückansicht Cento 2a

Cento 2a
Art.Nr. 21385710
1.590,-

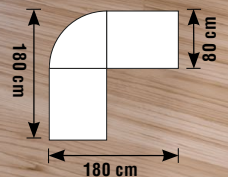

Rückansicht Cento 3a

Cento 3a
Art.Nr. 21385610
1.590,-

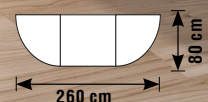

PROFI-MONTAGE
FÜR 24% DES LISTENPREISES
mindestens aber € 169,-

Cento Kompakt-Theke



Cento 4
Art.Nr. 21385310
1.590,-



Cento 5
Art.Nr. 21385410
1.520,-

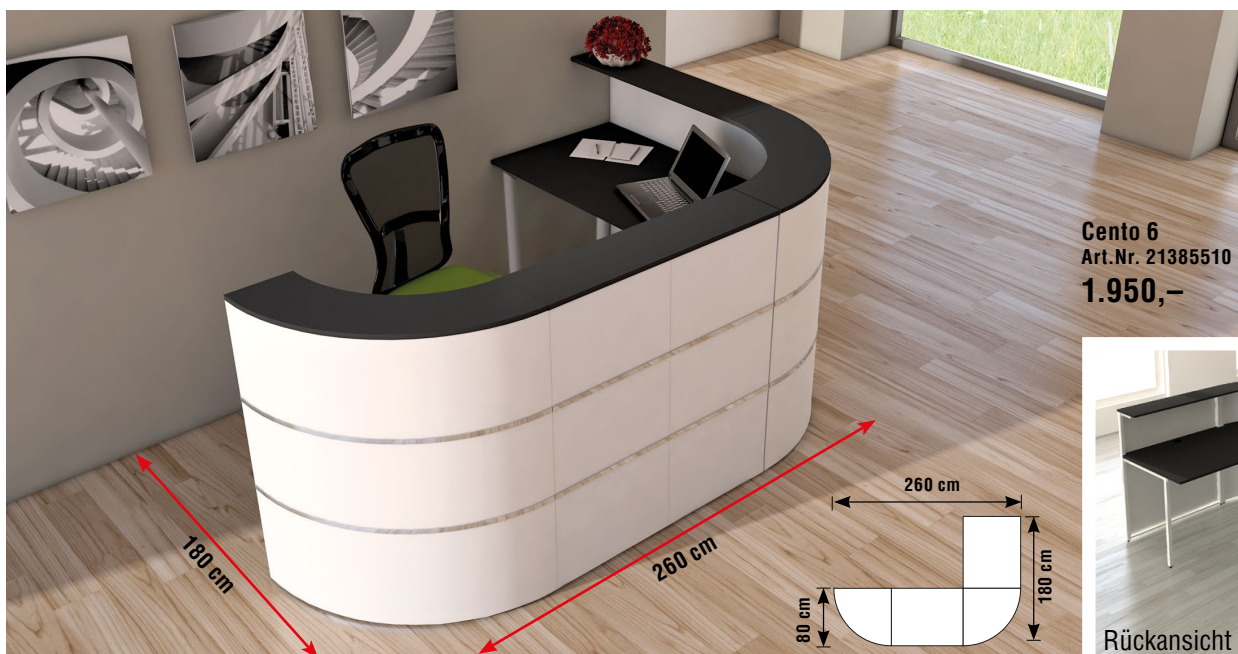

Cento 6
Art.Nr. 21385510
1.950,-



Genua Kompakt-Theke



Genua

Kompakt-Theke im Anbauverfahren die jede Konfiguration und Größe einer Theke ermöglicht.

Stabile Stahlkonstruktion. Hinter der Thekenfront befindet sich ein vollwertiger Arbeitsplatz.

Die Arbeitsplatte der Theke hat eine Tiefe von 65 cm und eine Höhe von 72 cm. Sie ist mit Melaminharz beschichtet und mit stoßfesten ABS-Kanten versehen. Des Weiteren sind Kabeldurchlässe vorhanden.

Die Front der Theke ist immer in Silber, Arbeits- und Ablageplatte in Buche.

Als Zubehör gibt es **Prospektfächer für DIN lang und DIN A4** Prospekte. Sie werden in kleine Löcher, die sich an der Frontplatte befinden, gesteckt. Zudem gibt es eine **Plakattasche in DIN A1** aus Kunststoff in Kristallglas-Optik.

Als Stauraum ist ein **Rollcontainer** mit 3 Schüben erhältlich. Tiefe 60 cm. Ausgestattet mit Zentralschloss, Schübe mit Auszugssperren und Selbsteinzug. Die obere Schublade ist mit einer Materialschale für Kleinutensilien ausgestattet.

PROFI-MONTAGE
FÜR 24 % DES LISTENPREISES
mindestens aber € 169,-



Rückansicht der Theke

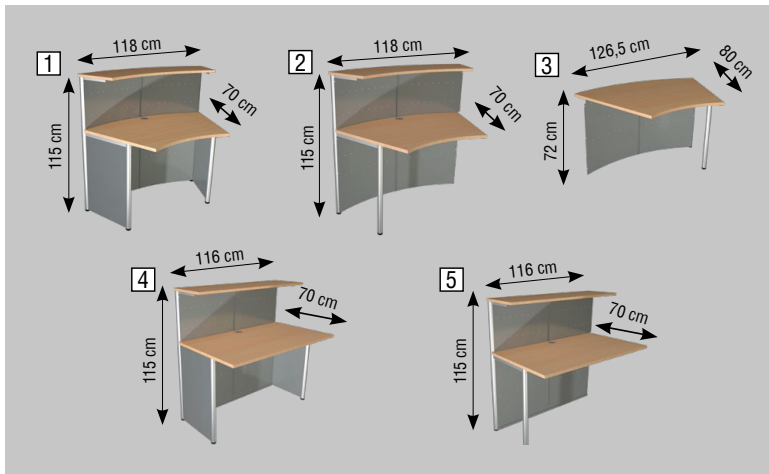

Kompakt-Theke Genua

1	Grundtheke 45°, auch einzeln stellbar	B 118 x T 70 x H 115 cm	22399014	499,-
2	Anbautheke 45°	B 118 x T 70 x H 115 cm	22399114	419,-
3	Anbautisch 45°	B 126,5 x T 80 x H 72 cm	22399314	359,-
4	Grundtheke gerade, auch einzeln stellbar	B 116 x T 70 x H 115 cm	22399514	499,-
5	Anbautheke gerade	B 116 x T 70 x H 115 cm	22399214	419,-

Rollcontainer mit Zentralschloss und Materialschale, 60 cm tief, Schubladen mit Auszugssperren und Selbsteinügen.

7	Rollcontainer, 3 Schüben	B 42 x T 60 x H 54	12464710	285,-
---	--------------------------	--------------------	----------	-------

Zubehör

Ⓐ	Plakattasche DIN A1	44694700	55,-
Ⓑ	Prospektfach DIN-lang, Fülltiefe 3,3 cm (Preis für 2 Stück = 1 Pack)	44694100	15,60
Ⓒ	Prospektfach DIN A4, Fülltiefe 3,3 cm (Preis für 2 Stück = 1 Pack)	44694000	15,60

Genua Kompakt-Theke



Alle Preise gelten ab Werk ohne Mehrwertsteuer zuzüglich Verpackungskosten.
Zahlung innerhalb 10 Tagen 2% Skonto, innerhalb 30 Tagen netto.
Rückgaberecht innerhalb 10 Tagen in der Originalverpackung.

kerkmann

theo kerkmann · Büromöbelfabrik GmbH & Co. KG
Kerkmannstraße 1 · 33729 Bielefeld-Brake
Tel.: +49 (0)521 770 05-0
Fax: +49 (0)521 770 05-99
e-mail: info@kerkmann.de
internet: www.kerkmann.de