

DEUTSCH / ENGLISH

Fauna Marin GmbH
2023



PRODUKTÜBERSICHT
PRODUCT OVERVIEW

Fauna Marin GmbH
2023



PRODUKTÜBERSICHT
PRODUCT OVERVIEW

INHALT CONTENTS

INHALT CONTENT



Über uns <i>About us</i>S. 6 - 13	REEF ICP TEST <i>REEF ICP TEST</i>S. 90 - 95
Neuheiten <i>News</i>S. 14 - 25	Wassertests <i>Water tests</i>S. 96 - 103
Korallenfutter <i>Coral feed</i>S. 26 - 33	Elementals / Einzelemente <i>Elementals / Single Elements</i>S. 104 - 109
Fischfutter / Soft Granulat <i>Fish feed / soft granule</i>S. 34 - 41	Coralfarm Produkte <i>Coralfarm products</i>S. 110 - 119
Bakterien <i>Bacteria</i>S. 42 - 45	
X Serie / Problemlöser <i>X Series / Tank + Coral medication</i>S. 46 - 49	
Filtermedien <i>Filter media</i>S. 50 - 57	
Spurenelemente <i>Trace elements</i>S. 58 - 61	
Riff-Versorgungssysteme <i>Reef supply systems</i>S. 62 - 67	
Meersalz <i>Sea Salt</i>S. 68 - 69	
Filter <i>filter</i>S. 70 - 73	
REEF TOOLS <i>Reef tools</i>S. 74 - 83	
DIY Serie <i>DIY Series</i>S. 84 - 89	

ÜBER UNS ABOUT US

ÜBER UNS
ABOUT US



Bei Fauna Marin dreht sich alles um die Meeresaquaristik!

Fauna Marin REEFPOWER

Seit über 35 Jahren treibt uns der Traum nach dem perfekten Riffaquarium an. Wir folgen einem Plan, einer Idee und dem Vorbild, der Natur auf kleinstem Raum eine ganze Welt zu erschaffen. Fauna Marin Produkte definieren die Spitze der modernen Meeresaquaristik und ermöglicht auch ambitionierten Einsteigern die erfolgreiche Haltung sensibler Riffbewohner. Fauna Marin verbindet die Erfahrung in der Aquaristik mit innovativen Technologien für eine moderne und nachhaltige Riffaquaristik. Eines bleibt aber immer gleich: der unbedingte Wille zum besten Produkt für Ihren Erfolg.

Fauna Marin CORALFARM

Fauna Marin produziert seit 2001 professionell Korallennachzuchten. Wir sind eine der größten Korallenfarmen in Europa und züchten derzeit mehr als 230 Korallenarten regelmäßig. Fauna Marin ist hierbei als Spezialist für sensible und außergewöhnlich gefärbte SPS-Korallen bekannt. Unsere Korallenfarm liefert viele tausend Korallen an bekannte und große Meerwasseraquaristik-Fachgeschäfte. In unserer hochmodernen Korallenzuchtanlage produzieren wir nicht nur Korallen, denn sie ist auch Entwicklungslabor und Teststrecke für unsere Produkte. Das Zusammenspiel der Korallenfarm mit hochmoderner ICP-Analyse gibt uns Möglichkeiten zur Produktentwicklung, die weit über denen anderer Hersteller liegen. Jedes unserer Produkte durchläuft eine lange Testphase in unserer großen Korallenzucht-Beckenanlage und wird durch unser Fachpersonal intensiv getestet und optimiert.

Fauna Marin ICP LAB

Das hauseigene Wasseranalyse-Labor der Fauna Marin GmbH ist mit den modernsten Geräten für Wasseranalytik ausgerüstet. Unsere Testgeräte sind speziell auf die besonderen Anforderungen der Untersuchung hochkomplexer und chemisch komplizierter Meerwassermischungen ausgelegt. Ein routiniertes Team von erfahrenen, promovierten Chemikern, Biologen und Korallenzüchtern bedient eine Vielzahl unterschiedlicher Analysegeräte und untersucht täglich Ihre eingesandten Wasserproben.

At Fauna Marin everything revolves around marine aquaristics!

Fauna Marin REEFPOWER

For more than 35 years we have been driven by the desire to operate the perfect reef tank. We follow the idea of creating a small marine world modeled on nature – the big in the small. Fauna Marin products define what is feasible in reef aquaria and continually push back boundaries. At the same time, our concept is so simple and clearly structured that it enables even ambitious beginners to successfully care for sensitive reef inhabitants. Fauna Marin combines proven aquaristic experience with innovative technologies – for modern and sustainable reefkeeping. However, in every one of our product developments there is the same ambition to offer you the best possible – for your success.

Fauna Marin CORALFARM

Fauna Marin is known as a specialist for sensitive and exceptionally colored SPS corals. Our coral farm supplies many thousands of corals to well-known and large marine aquarium retail stores. In our ultra-modern coral breeding facility we not only produce corals, as it is also a development laboratory and test track for our products. The interaction of the coral farm with ultra-modern ICP analysis offers product development opportunities that exceed those of other manufacturers by far. Each of our products undergoes a long test phase in our large coral breeding tank facility and is intensively tested and optimized by our specialist staff.

Fauna Marin ICP LAB

The in-house water analysis laboratory of Fauna Marin GmbH is equipped with the most modern devices for water analysis. Our test equipment is designed to meet the special requirements of the analysis of highly complex and chemically complicated seawater. A team of experienced chemists, biologists and coral farmers with a doctorate degree in chemistry operates a variety of different analytical instruments and examines the water samples you send in every day.



BIOTOPE

Korallenriffe sind Lebensinseln im Meer, die ein Feuerwerk unterschiedlichster Lebensformen beherbergen. Doch diese Riffe bestehen aus mehreren völlig unterschiedlichen Zonen, und nur wenige der Riffbewohner sind in all diesen Zonen zuhause.

Fast jeder hat sich auf das Leben in einem bestimmten Habitat, einem spezifischen Biotoptyp spezialisiert. Beleuchtung, Strömung und vieles andere sind zwischen den einzelnen Habitaten so unterschiedlich, dass sich auch jeweils eine charakteristische Tiergemeinschaft ergibt – von der Bakterie über Schwämme, Krebse, Muscheln, Schnecken oder Stachelhäuter bis hin zur Geweihkoralle, oder dem Haifisch, der über dem Riff seine Kreise zieht. Kaum eine der Tierarten ist zwischen den Habitaten austauschbar, denn die Riffe sind von Spezialisten bevölkert.

Auch zwischen den einzelnen geografischen Regionen der Welt gibt es in den Lebensgemeinschaften der Riffe dramatische Unterschiede. Rotes Meer, Indischer Ozean, Westpazifik, Karibik – keine Riffgemeinschaft ist wie die andere.

Jedes dieser Habitate stellt an seine Bewohner andere Anforderungen – von den artenreichen Mischriffen bei Indonesien über Tiefenriffe unterhalb von 30 m bis zu den herrlichen SPS-Gärten im Flachwasser der Südsee. Wir haben diese Biotoptypen auf unserer Website zusammengestellt und zeigen dort, wie man sie im Aquarium authentisch und naturnah nachstellen kann.

BIOTOPE TYPES

Coral reefs are islands of life in the sea which are home to a tremendous amount of diverse life forms. But these reefs consist of several completely different zones, and only few of the reef inhabitants are at home in all these zones.

Almost everyone has specialized in living in a particular habitat, a specific type of biotope. Lighting, currents and many other things are so different between the individual habitats that a characteristic animal community is formed in each case – from bacteria, sponges, crabs, mussels, snails or echinoderms to Acropora corals, or the shark that circles above the reef. Hardly any of the animal species are interchangeable between the habitats, as the reefs are populated by specialists.

The communities of the reefs also show dramatic differences between the individual geographical regions of the world. Red Sea, Indian Ocean, Western Pacific, Caribbean – no reef community is like the other.

Each of these habitats represents a different challenge for its inhabitants – mixed reefs near Indonesia with an overwhelming variety of different life forms, or deep reefs below 30 m, or the magnificent SPS gardens in the shallow waters of the South Seas. We have put together these biotope types for you and show you how to recreate them authentically and close to nature in an aquarium.



BALI REEF

Die gesamte Artenvielfalt tropischer Riffe

Im Biotoptyp Bali Reef findet sich die gesamte Artenvielfalt tropischer Riffe. Oben, an der Riffkante, recken schnellwüchsige Acroporen ihre Äste dem Licht entgegen, und je weiter der Blick an der Außenriffwand nach unten wandert, um so größer werden die Polypen der Steinkorallen. Hier finden sich dann breite, flache *Fungia*-Korallen oder *Euphyllia*-Stöcke, die mit ihrer kräftigen Grün-Fluoreszenz faszinieren, oder wuchernde *Duncanopsammia*-Stöcke mit dicken, fleischigen Polypen. Dazwischen, auf halber Höhe, streckt hier und da eine Lederkoralle ihre Polypen ins Freiwasser, und auch für symbiotische Gorgonien oder eine *Litophyton*-Bäumchenweichkoralle findet sich Platz. Zwischen den Korallen tummeln sich leuchtend orange Fahnenbarsche, gelbe Hawaii-Doktoren und auch einzelne Falterfische. Dass dieses Bali Reef mit *Gramma*-Feenbarschen auch waschechte Kariben beherbergt, stört bei diesem typischen Einsteigerbecken-Besatz keineswegs, ebenso wie die karibischen Hornkorallen. Erlaubt ist, was gefällt und harmonisch zusammen lebt.

<https://www.faunamarin.de/biotope/bali-reef/>

HABITAT BALI REEF

Bali's reefs are among the most species-rich biotopes in the world

Three different ocean systems come together here and receive the input of nutrient-rich volcanic ash. All of this has created the most beautiful and species-rich reefs in the world. The aquarium type that recreates these reef communities we call Bali Reef. A Bali Reef is particularly suitable for the dedicated beginner. The typical and species-rich mixture of different corals, paired with a selected fish population, makes the maintenance quite easy. This biotope type depends on the variety of different coral and fish species that do not compete to each other, but interact as positively as possible. Due to their robustness and undemanding nature, these animals are easy to care for.

<https://www.faunamarin.de/en/biotope-engl/bali-reef/>





BIOTOP OFFSHORE REEF

Die gesamte Artenvielfalt tropischer Riffe

Der Biotoptyp „Off Shore“ ist ein extremer Lebensraum, denn er bildet die Grenze zwischen Riff und offenem Ozean. Hier leben wunderschöne Tischkorallen in voller Strömung, dicht unterhalb der brechenden Wellen.

Das Wasser der Außenriffe ist weit von den Küsten entfernt, nährstoffarm, kühler und klarer als das im Innenriff.

Die Pflege der schnellwüchsigen Korallen aus dem Außenriffbereich ist aufwendig und anspruchsvoll. Darum sollte sie erst mit etwas Riffaquaristik-Erfahrung begonnen werden. Niedrige Nährstoffwerte und genaue Einstellung der Spuren- und Mengenelementkonzentrationen sowie die Wasseraufbereitung sind hierbei wichtige Themen.

Tiere aus dem Offshore-Bereich sind keine großen Änderungen der Wasserparameter und Nährstoffkonzentrationen gewohnt und benötigen in jeder Hinsicht Stabilität.

Die besondere Farbigekeit der SPS aus dem Außenriffbereich ergibt sich durch die nährstoffarmen und klaren Gewässer.

Die Korallen erhalten das volle Licht-Strahlungsspektrum, aber auch die unverminderte Wasserströmung der Brecher, die über die Riffkante peitschen. Die Artenvielfalt in den Außenriffen ist geringer und hauptsächlich von SPS und krustenförmig wachsenden Korallen bestimmt. Korallen aus diesen Bereichen bekommen wir häufig aus Australien oder den Fidschi-Inseln, aber auch indonesische Korallen eignen sich für diesen Biotoptyp.

Offshore-Korallen lieben sauberes Wasser mit geringsten Nährstoffkonzentrationen, aber guter Nahrungsversorgung.

Es kommt also in jedem Bereich darauf an, wie rein und hochwertig die eingesetzten Produkte sind.

<https://www.fauamarin.de/biotope/offshore/>

HABITAT OFF SHORE

The entire biodiversity of tropical reefs

The biotope type "Off Shore" is an extreme habitat, because it forms the border line between reef and open ocean. Here, beautiful table-shaped Acropora corals live in full current, just below the breaking waves. The water of the outer reefs is far away from the coasts, nutrient-poor, cooler and clearer than in the inner reef.

The care of fast growing corals from the outer reef zone is complex and demanding. Therefore, you should only start it with some reefkeeping experience. Low nutrient levels and precise adjustment of trace and mass element concentrations as well as water treatment are important issues here.

Offshore animals are not used to large changes in water parameters and nutrient concentrations and need stability.

The special colouring of the SPS from the outer reef zone is a result of the nutrient-poor and clear waters. The corals receive the full light radiation spectrum, but also the undiminished water flow of the breakers, which whip over the reef edge. Biodiversity in the outer reefs is lower and mainly determined by SPS and corals with encrusting growth. Corals from these zones are often obtained from Australia or the Fiji Islands, but Indonesian corals are also suitable for this biotope type.

<https://www.fauamarin.de/en/biotope-engl/offshore/>

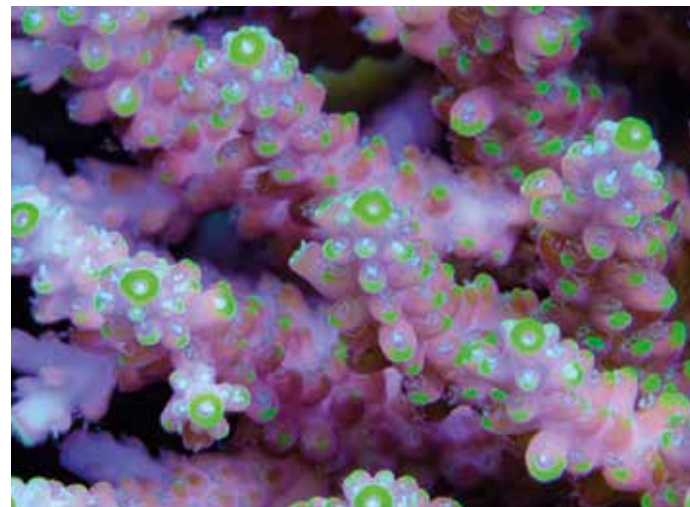

BIOTOPTYP US STYLE

Ein Riff wie aus einer anderen Welt

Was wir hier erleben, sind Korallen wie aus einer anderen Welt. Hier, im Untergeschoss der Riffe, entwickelt sich eine ungewohnte Farbenpracht. Unterhalb von 30 m wirkt das Wasser tiefblau, und viele Korallen nutzen intensiv fluoreszierende Proteine, um die wenige Lichtstrahlung, die hier noch vorhanden ist, optimal auszunutzen.

Unser einzigartiges System hat zum Ziel, diese Korallenarten erfolgreich zu pflegen und die volle Pracht dieser Korallen herauszuarbeiten. US Style-Aquarien stellen den Tiefenbereich ab 30 m nach. Das Fauna Marin US Style-System nutzt die Anpassungsfähigkeit vieler Korallen, bieten ihnen aber auch genau das Habitat, das Tiefwasserkorallen benötigen. Wunderschön leuchtende Steinkorallen können hier mit LPS sowie Weichkorallen gepflegt werden.

Wegen der geringen Lichtmenge benötigen US Style-Korallen allerdings eine gute Futtermittellieferung, ein Besatz mit Fischen und Garnelen passt dabei gut zum US Style-Habitat.

<https://www.fauamarin.de/biotope/us-style/>

HABITAT US STYLE SYSTEM

A reef from another world

What we experience here are corals like from another world. Here, in the basement of the reefs, an unusual blaze of color develops. Below 30 m, the water appears deep blue, and many corals use intensively fluorescent proteins to make the most of the little light radiation that is still present here.

Our unique system aims to successfully care for these coral species and to bring out the full splendor of these corals. Us Style aquaria recreate the depth range from 30 m. They take advantage of the adaptability of many corals, but also offer them exactly the habitat that deep-water corals need. Beautifully glowing hard corals can be maintained here with LPS as well as soft corals.

Because of the low amount of light, US Style corals need a good food supply, and fish and shrimps fits well to the US Style habitat.

<https://www.fauamarin.de/en/biotope-engl/us-style/>





BIOTOP READY2REEF

READY2REEF – der einfache Start in das faszinierendste Hobby der Welt



Die Meeresaquaristik hat immer noch den Ruf, besonders kompliziert, teuer und aufwendig zu sein. Dabei muss das gar nicht sein! Gerade zu Beginn wünschen sich viele Neueinsteiger ein einfaches und leicht zu dosierendes Versorgungssystem, das alle benötigten gelösten Mineralien für die Versorgung von Korallen und Filterbakterien enthält, und am besten ohne aufwendiges Mischen oder häufige Teilwasserwechsel.

Mit unserem neuen Versorgungssystem „READY2REEF“ haben wir für den einfachen Einstieg in die farbenfrohe Welt der Riffaquaristik ein System entwickelt, das einfacher nicht sein könnte: Alles in einer Flasche, und das ganze dazu schon „ready2use“!

Das Wort Biotop steht für einen abgegrenzten Lebensraum. Dabei kann es sich um ein großes Korallenriff handeln oder ein einfaches, kleines Riffaquarium, in dem wir Korallenfische und Korallen pflegen. Für Letzteres haben wir das passende Pflegekonzept entwickelt, um es so simpel wie möglich zu machen: das READY2REEF-Biotop.

Hier passen Pflegemethode, Versorgung und Tierbesatz zusammen, denn die Tiergruppen wurden so ausgewählt, dass ihre Umgebungsansprüche mit der vereinfachten READY2REEF-Rundumversorgung befriedigt werden. Farbenfrohe, aber robuste Steinkorallen wie *Duncanopsammia*, *Micromussa* oder *Fimbriaphyllia* ziehen die Blicke auf sich, während *Zoanthus*-Krustenanemonen und *Briareum*-Polypen dazwischen dichte, wiesengleiche Bestände bilden. Kleine Gruppen von *Knopia*-Röhrenkorallen oder pumpende *Xenia*-Weichkorallen bieten hierzu einen faszinierenden Gegensatz. Ein dichter Besatz mit farblich attraktiven Nachzuchtkorallen, moderat beleuchtet, vervollständigt mit Fischen, die wenig Schwimmraum benötigen wie einige kleinere Grundel-Arten oder ein Paar Korallenwächter – hier entsteht ein READY2REEF-Biotop, das seinem Pfleger die Betreuung einfach macht.

Wichtig ist in einem solchen Becken die überlegte, fantasiereiche Gestaltung des Gesteinsaufbaus mit zahlreichen Unterschlüpfen und Vorsprüngen, die ein dreidimensional strukturiertes Relief entstehen lässt. Das READY2REEF-Biotop basiert auf unseren Wohnzimmerriffen und ist die Zusammenstellung eines Mischaquariums mit den unterschiedlichsten Korallen und Fischen bei einer stark vereinfachten, aber dennoch vollständigen Rundumversorgung all seiner Bewohner. Diese extrem einfache Grundversorgung mit READY2REEF erfordert auch im Umfeld wenig Platz, und der Aufwand für die Wasserpflege ist auf das absolute Minimum reduziert.

Unser Beispielaquarium zeigt ein modernes Mischaquarium mit zauberhaft pigmentierten Korallen, die fast alle aus Nachzuchten stammen. Abgestimmt auf moderne LED-Beleuchtung und den passenden Tierbesatz ist das READY2REEF-Biotop das am einfachsten zu pflegende Riffaquarium und damit ideal für den unerfahrenen Einsteiger. Wir empfehlen Fisch- und Korallennachzuchten als Besatz für dieses Biotop zu wählen.

<https://www.fauamarin.de/biotope/ready-2-reef/>

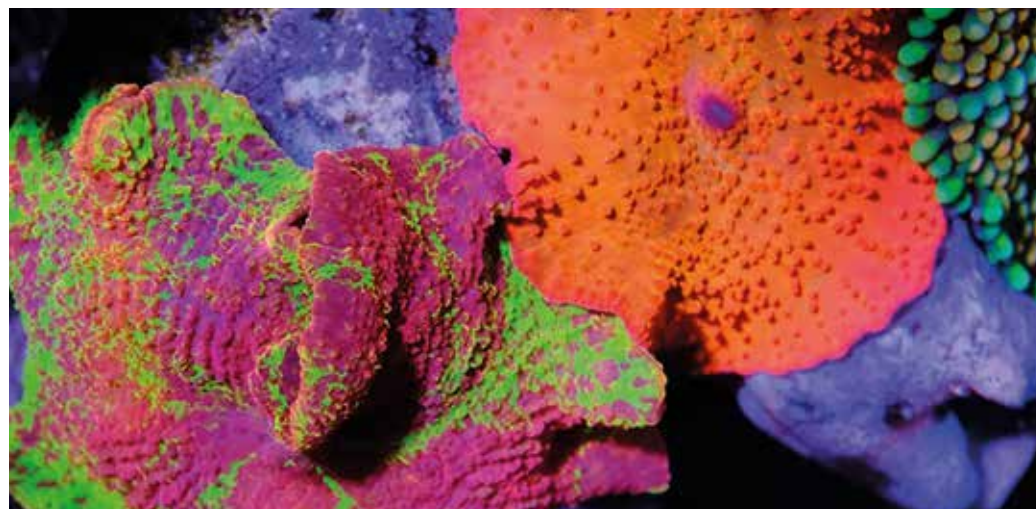

HABITAT READY2REEF

READY2REEF – the easy start into the most fascinating hobby in the world



Reefkeeping still has the reputation of being particularly complicated, expensive and time-consuming. But this does not need to be the case! Especially at the beginning, many newcomers want a simple and easy to dose supply system that contains all the dissolved minerals needed to supply corals and filter bacteria, and preferably without time-consuming mixing or frequent partial water changes. With our new supply system “READY2REEF” we have developed a system that could not be simpler for the easy entry into the colorful world of reefkeeping: Everything in one bottle, and the whole thing “ready2use”!

The term biotope stands for a distinct habitat. This can be a large coral reef or a simple, small reef tank where we maintain coral fish and corals. For the latter, we have developed the appropriate care concept to make it as simple as possible: the READY2REEF biotope.

Here, care method, supply and animal species composition fit together, because the animal groups have been selected in a way that their environmental requirements are satisfied with the simplified READY2REEF all-around care. Colorful but hardy stony corals such as *Duncanopsammia*, *Micromussa* and *Fimbriaphyllia* draw the eye, while *Zoanthus zoanthid* anemones and *Briareum* polyps form dense, meadow-like stands in between. Small groups of *Knopia* tube corals or pumping *Xenia* soft corals offer a fascinating contrast to this. A dense stocking of colorfully attractive farm corals, moderately illuminated, completed with fish that require little swimming space such as some smaller goby species or a pair of hawkfish – here a READY2REEF habitat is created that makes care easy for its keeper.

What is important in such a tank is the well-considered, imaginative design of the rock structure with numerous shelters and protrusions, which creates a three-dimensional structured relief. The READY2REEF biotope is based on our living room reefs and is the composition of a mixed aquarium with a wide variety of corals and fish with a highly simplified, but still complete all-around supply of all its inhabitants. This extremely simple basic supply with READY2REEF also requires little storage space, and the effort for water maintenance is reduced to the absolute minimum.

Our tank example shows a modern mixed aquarium with enchantingly pigmented corals, almost all of which are farmed. Matched with modern LED lighting and the appropriate tank inhabitants, the READY2REEF biotope is the easiest type of reef tanks and therefore ideal for the inexperienced beginner. We recommend corals and fish which are available from captive breeding respectively coral farming or are collected sustainably.

<https://www.fauamarin.de/en/biotope-engl/ready-2-reef/>





NEUHEITEN NEWS

NEUHEITEN
NEWS



REEF ICP TOTAL

NEW GENERATION
GREEN ICP

Die hochpräzise, professionelle Meerwasseranalyse aus unserem ICP-Labor
The highly precise, professional seawater analysis from our ICP laboratory

Neueste Technologie | Neuer DSOI ICP Standard | 100 % sensibler* | 3 x präziser* | extrem schnell
Latest technology | New DSOI ICP standard | 100 % more sensitive | 3 x more precise* | extremely fast*

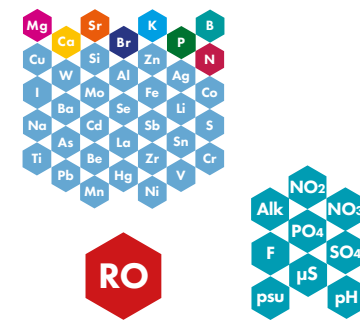

ICP TEST mit Salinität, Nitrat, Fluorid, Alkalinität, kostenlosem Osmosewassertest und vielem mehr...

ICP TEST with salinity, nitrate, fluoride, alkalinity, free osmosis water test and much more...

* als die Vorgängermodelle
* than the previous models

REEF ICP TOTAL ICP Meerwasser-Laboranalyse

Der Fauna Marin REEF ICP TOTAL-Test gibt einen schnellen und einfachen Überblick über 90 verschiedene Messwerte im Meerwasser. Sie erhalten einen kompletten Überblick über Makroelemente, Spurenelemente, Nährstoffe und Schadstoffe mit entsprechenden Dosier- und Handlungsempfehlungen. Bei jedem REEF ICP TOTAL-Test können Sie auch kostenlos Ihr Osmose- oder Ausgangswasser auf Verunreinigungen testen lassen. Der Fauna Marin REEF ICP TOTAL-Test ist der umfangreichste Labortest für Meerwasser.

REEF ICP TOTAL ICP Seawater Laboratory Analysis

The Fauna Marin Reef ICP TOTAL Test gives a quick accurate and easy overview of over 90 water values in reef aquaria. From macro elements to trace elements and pollutants you get a complete overview with corresponding dosage and action recommendations.

Art.-Nr.	Größe / Size	EAN
20401	1 ICP TEST TOTAL	4 260119 458727



Profitieren Sie von unserer Wissensdatenbank: www.fauamarin.de/wissensdatenbank/

Benefit from our knowledge base: www.fauamarin.de/wissensdatenbank/



www.fauamarin.de/wissensdatenbank/support@fauamarin.de

www.fauamarin.de/labor/

FAUNA MARIN GmbH | Gottlieb-Binder-Straße 9 | D-71088 Holzgerlingen | www.fauamarin.de | info@fauamarin.de



ANLEITUNG

ELEMENTALS | F

ist eine hochreine, stabilisierte Fluorid-Lösung für Riffaquarien zum individuellen Ausgleich bestehender Fluoriddefizite.

ELEMENTALS | F

is a high purity stabilized fluoride solution used for compensating fluoride deficiencies in reef aquaria.



Art.-Nr.	Größe / Size	EAN
15085	1000 ml	4 260119 455856

**SCHNECKENPLATTE
100% NATURAL
100% getrocknete Algenblätter**

Nährhafte Futterergänzung für alle algenfressenden Schnecken und Einsiedlerkrebse. Hervorragende Quelle wichtiger Vitamine und Mineralien, einschließlich der Vitamine B6, B12, B3, C, E, sowie Kalium, Eisen und weiterer Spurenelemente. Enthält Jod!

**SNAIL PLATE
100% NATURAL
100% dried algae leaves**

Nutritious food supplement for all herbivore snails and hermit crabs. Excellent source of important vitamins and minerals, including vitamins B6, B12, B3, C, E, as well as potassium, iron and other trace elements. Contains iodine!



Art.-Nr.	Größe / Size	EAN
10491	23 g	4 260119 459960

**REEF TOOLS | REEF DISCS SPS / MINI + MAXI
Ablegersteine**

Die neue Art der Ablegersteine!

Durch die spezielle Form der Steine kann jeder Ableger einfach auf eine Lichtrasterplatte oder auf das Coral Deck aufgesteckt werden. Die Tiere fallen nicht mehr um. Für den Versand oder das Anbringen der Ableger in die Dekoration lässt sich der Fuß des Ablegersteines einfach abbrechen und man erhält einen perfekten Stein, um ihn in der Dekoration mit jeder Art Kleber zu fixieren.

Durch die Vertiefung in der Mitte lassen sich auch empfindliche SPS-Ableger sicher befestigen.

Zusätzlich mit einer zweiten "Sollbruchstelle", um auch den letzten "Überstand" an der Disc zu entfernen und somit noch diskreter im Riff platzierbar.

Die neue Oberflächenstruktur lässt alle gängigen Korallenkleber sehr gut haften und vereinfacht somit die vegetative Vermehrung von Korallen. Die Korallenkleber können sich dank der Struktur noch besser an dem Plug anheften, und die Gefahr des unbeabsichtigten Lösens vom Ablegerstein wird auf ein Minimum reduziert.

Der Ablegerstein ist nach kurzer Zeit nicht mehr vom Rest des Riffs zu unterscheiden, aufgrund der porösen Struktur wird er besonders schnell von Kalkrotalgen und ähnlichen nützlichen Organismen des Riffes besiedelt. Das spezielle Material des Steins ist im Meerwasser neutral und begünstigt das Wachstum der Korallen.

Erhältlich in:

Mini/SPS 2,0 cm Ø / 6 Stück Maxi/SPS 3,3 cm Ø / 6 Stück
Mini/SPS 2,0 cm Ø / 12 Stück Maxi/SPS 3,3 cm Ø / 12 Stück
Mini/SPS 2,0 cm Ø / 50 Stück Maxi/SPS 3,3 cm Ø / 50 Stück

**REEF TOOLS | REEF DISCS SPS MIN + MAXI
Coral plugs**

The new type of coral plugs!

Due to the special shape of the plugs, each coral fragment can easily be placed on an egg crate grid or on the Coral Deck. The corals no longer fall over. For shipping or attaching the fragments in the decoration, the foot of the plug can simply be broken off and you get a perfect substrate to fix it in the decoration with any type of glue.

The indentation in the middle allows to fix even sensitive SPS frags securely.

Additionally it has a second predetermined breaking point to remove even the last remaining overhanging part of the disc which enables to glue it into the reef even more discreetly.

The new surface structure allows all common coral glues to adhere very well and thus contributes to an uncomplicated fragmentation. Thanks to the structure, the coral adhesives can adhere even better to the plug and the risk of accidental detachment is reduced to a minimum.

After a short time the coral plug is indistinguishable from the rest of the reef, due to the porous structure it is particularly quickly colonized by calcareous red algae and other organisms.

The special material of the coral plug is neutral in seawater and favors the growth of corals.

Available:

Mini/SPS 2,0 cm Ø / 6 pieces Maxi/SPS 3,3 cm Ø / 6 pieces
Mini/SPS 2,0 cm Ø / 12 pieces Maxi/SPS 3,3 cm Ø / 12 pieces
Mini/SPS 2,0 cm Ø / 50 pieces Maxi/SPS 3,3 cm Ø / 50 pieces



Art.-Nr.	Größe / Size	EAN
17327	6 x MINI/SPS 2,0 cm Ø	4 260119 452282
17328	12 x MINI/SPS 2,0 cm Ø	4 260119 452299
17329	50 x MINI/SPS 2,0 cm Ø	4 260119 452305



Art.-Nr.	Größe / Size	EAN
17331	6 x MAXI/SPS 3,3 cm Ø	4 260119 452329
17332	12 x MAXI/SPS 3,3 cm Ø	4 260119 452336
17333	50 x MAXI/SPS 3,3 cm Ø	4 260119 452343

**100% NATURAL
CORAL PLANKTON**

**Feinstes natürliches Plankton
für Fische und Korallen**

**Echtes Cyclops-Plankton,
frisch gefangen!**

- besteht aus **echtem Cyclops-Plankton**
- nachhaltig gezüchtet und probiotisch angereichert
- sofortige und schonende Konservierung
- hochkonzentriert
- gebrauchsfertig
- kein Ausspülen oder Auftauen notwendig
- hohes und ausgewogenes Omega-3- und Omega-6-Fettsäureprofil
- optimale Proteinwerte
- starker Nahrungsreiz - lange Verfügbarkeit

**100% NATURAL
CORAL PLANKTON**

**Finest natural plankton for
fishes and corals**

**Pure Cyclops-Plankton
freshly caught!**

- consists of **real Cyclops-Plankton**
- sustainably farmed and probiotically enriched
- immediate and gentle preservation
- highly concentrated
- ready to use
- no need to rinse or thaw
- high and balanced omega-3 and omega-6 fatty acid profile
- optimal protein levels
- strong nutritional stimulus - long availability



Art.-Nr.	Größe / Size	EAN
14199	100 ml	4 260119 450363
14203	250 ml	4 260119 459946

**100% NATURAL
FISH PLANKTON**

**Feinste Planktonmischung
für Fische und Korallen**

**Enthält *Calanus finmarchicus*,
Cyclops sp. und *Mysis relicta***

- hochwertiges natürliches Plankton
- ersetzt Frostfutter
- gebrauchsfertig
- kein Ausspülen oder Auftauen notwendig
- präzises Dosieren möglich
- enthält natürliche Inhaltsstoffe
- probiotisch wirksam
- reduzierter Nährstoffeintrag
- perfekte Fettsäure- und Protein-Balance für Fische und Korallen

**100% NATURAL
FISH PLANKTON**

**Finest plankton mixture
for fishes and corals**

**Contains *Calanus finmarchicus*,
Cyclops sp. and *Mysis relicta***

- high quality natural plankton
- replaces frozen food
- gebrauchsfertig
- no need to rinse or thaw
- precise dosing possible
- contains natural ingredients
- probiotic effective
- reduced nutrient input
- perfect fatty acid and protein balance for fish and corals



Art.-Nr.	Größe / Size	EAN
14204	250 ml	4 260119 459953

TASTING SET FISCH

Mit dem neuen Tasting Set bekommt man alle unsere Fischfutter Soft Granulate in kleinen Portionsbeuteln zum Ausprobieren. So könnt Ihr ganz einfach und kostengünstig testen, was Euren Fischen am besten „schmeckt“, bevor Ihr eine große Dose kauft.

Inhalt:

- 2 x 5g Soft Clownfish Food
- 2 x 5g Soft Protein Superfood
- 2 x 5g Soft MultiMix
- 2 x 5g Soft Protect
- 2 x 5g Soft Spirulina

TASTING SET FISH

With our new Tasting Set Fish you get our most popular fish food soft granules and coral food in small portion bags to try it out. So you can easily and inexpensively test what „tastes“ best to your fish and corals before you buy a big can.

Content:

- 2 x 5g Soft Clownfish Food
- 2 x 5g Soft Protein Superfood
- 2 x 5g Soft MultiMix
- 2 x 5g Soft Protect
- 2 x 5g Soft Spirulina



Art.-Nr.	Größe / Size	EAN
18419	10 x 5 g	4 260119 451773

TASTING SET MIX

Mit unserem neuen Tasting Set Mix bekommt ihr unsere beliebtesten Fischfutter Soft Granulate und Korallenfutter in kleinen Portionsbeuteln zum Ausprobieren. So könnt Ihr ganz einfach und kostengünstig testen, was Euren Fischen und Korallen am besten „schmeckt“, bevor Ihr eine große Dose kauft.

Inhalt:

- 2 x 5g LPS Grow + Color
- 1 x 5g Coral Dust
- 2 x 5g Soft MultiMix
- 2 x 5g Soft Spirulina
- 2 x 5g Soft Clownfish Food
- 1 x 5g Soft Protein Superfood

TASTING SET MIX

With our new Tasting Set Mix you get our most popular fish food soft granules and coral food in small portion bags to try it out. So you can easily and inexpensively test what „tastes“ best to your fish and corals before you buy a big can.

Content:

- 2 x 5g LPS Grow + Color
- 1 x 5g Coral Dust
- 2 x 5g Soft MultiMix
- 2 x 5g Soft Spirulina
- 2 x 5g Soft Clownfish Food
- 1 x 5g Soft Protein Superfood



Art.-Nr.	Größe / Size	EAN
18421	10 x 5 g	4 260119 451780

REEF TOOLS | FRAG TILES
Korallenzuchtfliese
aus natürlichem Kalkstein

Fauna Marin FRAG TILES wurden aus natürlichem Kalkstein für das perfekte Wachstum aller Korallen entwickelt. Die natürlich strukturierte Oberfläche der Korallenzucht-Fliesen sorgt für ein besseres Anhaften des Klebers bildet damit eine ideale Wachstumsfläche für Korallen. Fauna Marin FRAG TILES sind ideal für alle Arten von Korallen und haben eine perfekte Größe und Gewicht für das Wachstum von größeren Zuchtstöcken.

REEF TOOLS | FRAG TILES
Frag tile
from natural limestone

Fauna Marin FRAG TILES have been designed from natural limestone for perfect growth of any coral. The natural textured surface gives better glue adhesion and ideal growing surface for corals. These tiles are ideal for all types of corals and have a perfect size and weight for growing out larger broodstock corals. Its a perfect solution to use the tiles as a foundation for LPS and SPS.

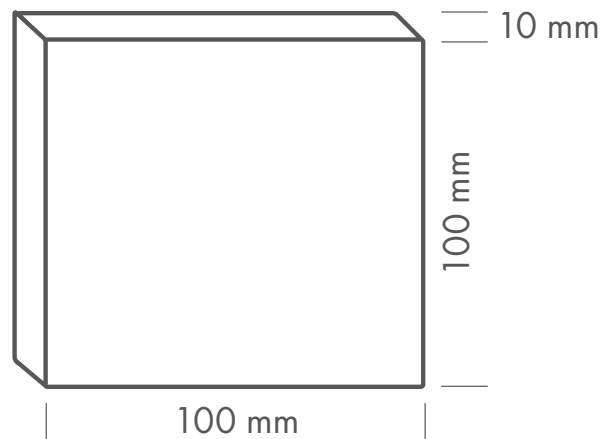

Art.-Nr.	Größe / Size	EAN
17380	10 STK/10 PCS	4 260119 459892

REEF TOOLS | DOSING PIPET SET
Die Lösung für hochpräzises Dosieren von
Spurenelementen und Dünger
2 Pipetten (5 ml + 10 ml) zur Feindosierung

- hohe Dosiergenauigkeit
- leicht ablesbare Skala
- Pipettierball aus neutralem Silikon, zum hochgenauen Dosieren
- zwei Pipetten mit 5 ml und 10 ml
- Abstufung ab 0,05 ml
- chemikalien- und säurefest
- bruchfestes Spezialglas

REEF TOOLS | DOSING PIPET SET
The solution for for high-precision dosing
of trace elements and fertilizers
2 pipettes (5ml + 10 ml) for fine dosing

- high dosing accuracy
- easy to read scale
- pipetting ball made of neutral silicone, for highly accurate dispensing
- two pipettes with 5 ml and 10 ml
- gradation from 0.05 ml
- chemical and acid resistant
- break-proof special glass



Art.-Nr.	Größe / Size	EAN
80015	2 Pipetten/ Pipets	4 260119 459724

DIY BUILD YOUR OWN FOOD | KIT

Kreieren Sie Ihr eigenes Frostfutter für Ihr Meerwasseraquarium. Enthält Futter für Fische und Korallen und einen einzigartigen FOOD ENERGIZER. Mit Silikon-Eiswürfelform!

- Inhalt:**
- 2x Ocean Plankton 100 ml
 - 1x Food Energizer 100 ml
 - 1x Soft Spirulina L 60 g
 - 1x LPS Grow and Color M 60 g
 - 1x Grüne Algenblätter 23 g
 - 1x Silikonform

DIY BUILD YOUR OWN FOOD | KIT

Create your own style frozen food for your reef tank. Contains food for fish and corals and an unique FOOD ENERGIZER. With Silicone ice cube tray!

- Content:**
- 2x Ocean Plankton 100 ml
 - 1x Food Energizer 100 ml
 - 1x Soft Spirulina L 60 g
 - 1x LPS Grow and Color M 60 g
 - 1x Green Seaweed 23 g
 - 1x Silicone mold



Art.-Nr.	Artikel / article	EAN
70204	DIY BUILD YOUR OWN FOOD - KIT	4 260119 450431

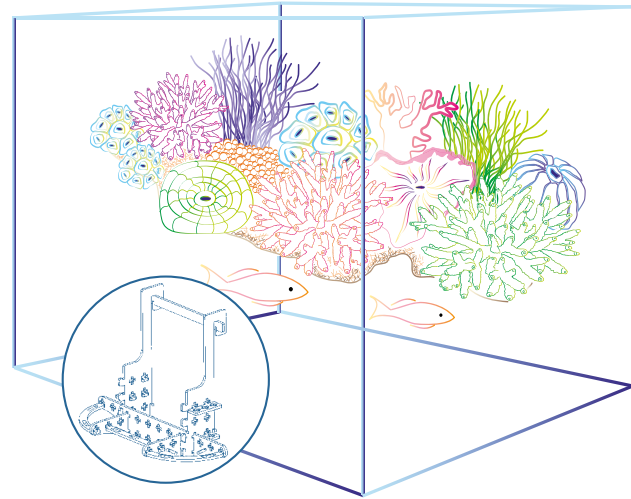

DIY FLOATING REEF
Die Lösung für freischwebende Aquariendekorationen

Gestalten Sie Ihr Riffaquarium individuell, mit einem frei schwebenden Gesteinsaufbau!

Das neue Fauna Marin DIY FLOATING REEF ist ein Dekorationstool, mit dem außergewöhnliche, schwebend erscheinende Riffdekorationen möglich sind. Dabei bleibt der Bodengrund frei, und die gesamte Dekoration ist für die Fische unterschwimmbar.

Unser DIY FLOATING REEF wird einfach ins Becken eingehängt und dient für den schwebenden Aufbau mit Lebendgestein, Riffkeramik, Wurzeln oder anderen Dekorationsmaterialien als Basis.

Es besteht aus neutralem, meereswasserfestem und korallenverträglichem PVC. Durch das innovative Stecksystem kann es leicht selbst montiert werden und ist zudem individuell ausbaubar.

Das Fauna Marin DIY FLOATING REEF ist als fertiges Set für Aquarien lieferbar, oder als individuelles Baukastensystem für beinahe jede Aquariengröße.

Erhältlich:

Typ: FR 250-500

Typ: FR-RSR/250/350

Maße:
60 x 27 x 46 cm (L x B x H)
Passend für:
Glasstärke 12 mm / ohne Längssteg / nur für Aquarien ohne Ablaufschacht
Gewicht Dekoration: bis 15 kg
Aquarium: bis 500 Liter

Maße:
60 x 27 x 46 cm (L x B x H)
Passend für:
Glasstärke 12 mm / ohne Längssteg z.B für Red Sea REEFER™ 250/350
Gewicht Dekoration: bis 15 kg
Mittelschacht: 28 x 10 cm

Art.-Nr.	Größe / Size	EAN
70199 (FR 250-500)	60 x 27 x 46 cm	
70198 (FR-RSR/250/350)	60 x 27 x 46 cm	

DIY FLOATING REEF
The solution for floating Aquarium decorations

Customize your reef tank with a free floating rock structure!

The new Fauna Marin DIY FLOATING REEF is a decoration tool that allows for extraordinary reef decorations that appear to be floating. Thereby the bottom remains free and the whole decoration is underwater for the fish.

Our DIY FLOATING REEF is simply hooked on to the tank and serves as a base for the floating setup with live rock, reef ceramics, roots or other decorative materials.

It is made of neutral, seawater-resistant and coral-compatible PVC. Due to the innovative plug-in system, it can be easily self-assembled and is also individually expandable.

The Fauna Marin DIY FLOATING REEF is available as a ready-made set for aquariums, or as an individual modular system for almost any aquarium size.

Available:

Typ: FR 250-500

Typ: FR-RSR/250/350

Dimensions:
60 x 27 x 46 cm (L x W x H)
23,62 x 10,63 x 18,11 inch (L x W x H)
Suitable for:
12 mm glass / rimless aquarium / only for aquariums without drainage shaft
Weight decoration: up to 15 kg
Aquarium: up to 500 liters (132,09 US gal.)

Dimensions:
60 x 27 x 46 cm (L x W x H)
23,62 x 10,63 x 18,11 inch (L x W x H)
Suitable for:
12 mm glass / rimless aquarium e.g. for Red Sea REEFER™ 250/350 (66,04/92,46 US gal.)
Weight decoration: up to 15 kg
Center well: 28 x 10 cm

DYNAMIC ELEMENTS

Die wichtigsten Spurenelemente
The most important Trace Elements



Inhalt:

- 1x ELEMENTALS | TRACE **Cu** 250 ml
- 1x ELEMENTALS | TRACE **Mo** 250 ml
- 1x ELEMENTALS | TRACE **Ni** 250 ml
- 1x ELEMENTALS | TRACE **V** 250 ml
- 1x ELEMENTALS | TRACE **Zn** 250 ml

- + 1x ELEMENTALS | TRACE **I** 250 ml

Content:

- 1x ELEMENTALS | TRACE **Cu** 250 ml
- 1x ELEMENTALS | TRACE **Mo** 250 ml
- 1x ELEMENTALS | TRACE **Ni** 250 ml
- 1x ELEMENTALS | TRACE **V** 250 ml
- 1x ELEMENTALS | TRACE **Zn** 250 ml

- + 1x ELEMENTALS | TRACE **I** 250 ml

Art.-Nr.	Artikel / article	EAN
15096	Dynamic Elements Set	

KORALLENFUTTER CORAL FEED

KORALLENFUTTER | FEST
CORAL FEED | SOLID



LPS GROW + COLOR Mischfuttermittel für LPS Korallen

Futtergranulat speziell für LPS Korallen, hergestellt aus natürlichen marinen Rohstoffen – das ist unser Erfolgsrezept für die ideale Fütterung farbiger LPS Korallen und Azoo-Korallen.

LPS GROW + COLOR Compound feed for LPS corals

Food granules specifically for LPS corals made from natural marine raw materials – our recipe for the ideal nutrition of colored LPS and azooxanthellate corals.

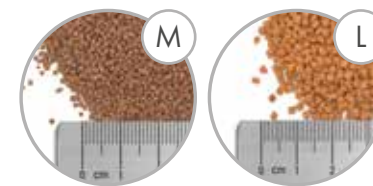

Art.-Nr.	Größe / Size	EAN
18407	M / 60 g	4 260119 450097
18410	M / 145 g	4 260119 450103
18408	L / 60 g	4 260119 450110
18411	L / 145 g	4 260119 450127

CORAL DUST Spezialfutter für Ricordea, Zoanthus + Goniopora Mischfuttermittel für Meerestiere

CORAL DUST beinhaltet natürliche Futterpartikel kombiniert mit speziellen Proteinen und Planktonpartikeln zur Fütterung kleinpolygiger Steinkorallen sowie Scheiben- und Krustenanemonen. Für gesundes Wachstum und leuchtende Farben!

CORAL DUST Special food for Ricordea, Zoanthus + Goniopora Mixed feed for marine animals

CORAL DUST contains natural food particles combined with key proteins and particulate plankton for feeding small polyped corals, corallimorphs and zoanthids. Provides healthy growth and bright colors!



Art.-Nr.	Größe / Size	EAN
18412	50 g	4 260119 452558
18413	130 g	4 260119 452565

KORALLENFUTTER | FEST CORAL FEED | SOLID



CORAL SPRINT Langzeit-Spezialfutter für Korallen (SPS/LPS/NPS) Mischfuttermittel für Korallen

CORAL SPRINT ist ein marines Bakterioplankton-Substitut zur Ernährung von Korallen in nährstoffarmen Riffsystemen. Besonders in stark blau beleuchteten Aquarien dient die zusätzliche Proteinversorgung zur Aktivierung der Fluoreszenz.

CORAL SPRINT Long term special food for corals (SPS/LPS/NPS) Compound feed for corals

CORAL SPRINT is a marine bacterio-plankton substitute for coral feeding in nutrient-poor reef systems. Especially with intensive blue light radiation, the additional protein supply serves to activate fluorescence.



Art.-Nr.	Größe / Size	EAN
12260	70 g	4 260119 451001
12265	175 g	4 260119 451018
12270	350 g	4 260119 451025

CORAL BALANCE Entgiftung + Regulierung für Korallen

- reguliert + stabilisiert natürlichen Nährstoffkreislauf/Säureregulation
- beschleunigt Phosphatabbau und stabilisiert auf niedrigem Niveau
- deutliche Steigerung der Polypenexpansion und Farbintensität
- reduziert die PO₄-Konzentration nachhaltig und dauerhaft
- stabilisiert die Säureregulation im Riffaquarium
- steigert die Widerstandskraft der Korallen
- reduziert unerwünschte Spurenelemente und entgiftet das Aquarienwasser
- erhöht die Abschäumerleistung und reduziert Nährstoffdepots

CORAL BALANCE Treatment + regulation for corals

- regulates + stabilizes natural nutrient cycle/acid regulation
- accelerates phosphate breakdown and stabilizes at a low level
- significant increase in polyp expansion and color intensity
- reduces the PO₄ concentration sustainably and permanently
- stabilizes the acidity regulation in reef aquariums
- increases the resistance of the corals
- reduces undesirable trace elements and detoxifies the aquarium water
- increases skimmer performance and reduces nutrient depots



Art.-Nr.	Größe / Size	EAN
20500	180 g	4 260119 453197
20505	360 g	4 260119 453203

KORALLENFUTTER | FLÜSSIG CORAL FEED | LIQUID

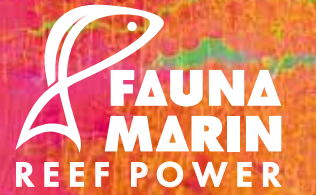

100% NATURAL OCEAN PLANKTON Alleinfuttermittel für Fische und Korallen

Besteht aus echtem Calanus-Plankton, frisch aus dem norwegischen Nordatlantik gefangen und sofort schonend konserviert.

- für Fische und Korallen
- einfache Anwendung und Dosierung
- kein Auftauen mehr notwendig
- hohe Konzentration, sehr ergiebig
- enthält natürliche Enzyme, Proteine und hochwertige Fettsäuren zur Steigerung der Farben, des Wachstums und der Widerstandskraft

100% NATURAL OCEAN PLANKTON Complete feed for fish and corals

OCEAN PLANKTON is pure Calanus plankton freshly caught from the Norwegian North Atlantic Ocean and preserved immediately

- high quality food for fish and corals
- easy handling and dosing
- no defrosting – immediate feeding
- highly concentrated and efficient
- contains natural enzymes and fatty acids
- enhances coloration, growth and resistance



Art.-Nr.	Größe / Size	EAN
14202	100 ml	4 260119 454125
14201	250 ml	4 260119 452756

100% NATURAL ARCTIC PLANKTON

Besteht aus echtem arktischen Neomysis aus kanadischen Gletscherseen. Frisch gefangen und schonend konserviert.

- für Fische und Korallen
- einfache Anwendung und Dosierung
- kein Auftauen mehr notwendig
- hohe Konzentration, sehr ergiebig

100% NATURAL ARCTIC PLANKTON

Pure Neomysis, freshly caught and immediately conserved from Canadian glacial lakes.

- high quality food for fish and corals
- easy handling and dosing
- no defrosting - immediate feeding
- highly concentrated and efficient



Art.-Nr.	Größe / Size	EAN
14201	250 ml	4 260119 452732

KORALLENFUTTER | FLÜSSIG
CORAL FEED | LIQUID



**100% NATURAL
CORAL PLANKTON**

**Feinstes natürliches Plankton
für Fische und Korallen**

**Echtes Cyclops-Plankton,
frisch gefangen!**

- besteht aus echtem Cyclops-Plankton
- nachhaltig gezüchtet und probiotisch angereichert
- sofortige und schonende Konservierung
- hochkonzentriert
- gebrauchsfertig
- kein Ausspülen oder Auftauen notwendig
- hohes und ausgewogenes Omega-3- und Omega-6-Fettsäureprofil
- optimale Proteinwerte
- starker Nahrungsreiz - lange Verfügbarkeit

**100% NATURAL
CORAL PLANKTON**

**Finest natural plankton for
fishes and corals**

**Pure Cyclops-Plankton
freshly caught!**

- consists of real Cyclops-Plankton
- sustainably farmed and probiotically enriched
- Immediate and gentle preservation
- highly concentrated
- ready to use
- no need to rinse or thaw
- high and balanced omega-3 and omega-6 fatty acid profile
- optimal protein levels
- strong nutritional stimulus - long availability



Art.-Nr.	Größe / Size	EAN
14199	100 ml	4 260119 450363
14203	250 ml	4 260119 459946

KORALLENFUTTER | FLÜSSIG
CORAL FEED | LIQUID

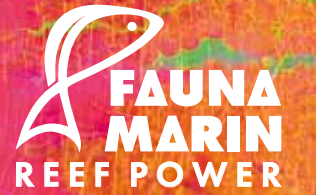

**100% NATURAL
FISH PLANKTON**

**Feinste Planktonmischung
für Fische und Korallen**

**Enthält Calanus finmarchicus,
Cyclops sp. und Mysis relicta**

- hochwertiges natürliches Plankton
- ersetzt Frostfutter
- gebrauchsfertig
- kein Ausspülen oder Auftauen notwendig
- präzises Dosieren möglich
- enthält natürliche Inhaltsstoffe
- probiotisch wirksam
- reduzierter Nährstoffeintrag
- perfekte Fettsäure- und Protein-Balance für Fische und Korallen

**100% NATURAL
FISH PLANKTON**

**Finest plankton mixture
for fishes and corals**

**Contains Calanus finmarchicus,
Cyclops sp. and Mysis relicta**

- high quality natural plankton
- replaces frozen food
- gebrauchsfertig
- no need to rinse or thaw
- precise dosing possible
- contains natural ingredients
- probiotic effective
- reduced nutrient input
- perfect fatty acid and protein balance for fish and corals



Art.-Nr.	Größe / Size	EAN
14204	250 ml	4 260119 459953

KORALLENFUTTER | FLÜSSIG
CORAL FEED | LIQUID



MIN 5
Unser bestes Korallenfutter
Mischfuttermittel

- natürliches Futterkonzentrat, aus hochwertigen Rohstoffen hergestellt
- perfekte Balance aus Partikeln und Feststoffen, kombiniert mit Aminosäuren, Vitaminen und Spurenelementen
- perfekt für nährstoffarme Riffsysteme
- für alle Korallen geeignet
- sehr effektiv, da hoch konzentriert
- extreme Polypenexpansion und Wachstum

MIN 5
Our best coral feed
Compound feed

- natural feed concentrate made from high quality raw materials
- perfect balance of particles and solids combined with amino acids
- perfect for nutrient-poor reef systems
- very effective because highly concentrated
- extreme polyp expansion and growth



Art.-Nr.	Größe / Size	EAN
11100	100 ml	4 260119 450394
11105	250 ml	4 260119 450400
11110	500 ml	4 260119 450417
11115	1000 ml	4 260119 450424

AMIN
Ultra pure Aminosäuren

AMIN sorgt für eine schnelle Gewebekonstruktion und fördert die Farbpigmentierung der Korallen in allen Aquariensystemen. AMIN ist die perfekte Mischung aus ruffaktiven Aminosäuren und Vitaminen, eine einzigartige Kombination essentieller organischer Verbindungen.

- fördert die Farbausbildung
- schnelle Gewebeerneuerung
- starke Polypenexpansion
- regeneriert Ausbleichungen
- fördert die Aquarienbiologie
- ideal für LED-Beleuchtung

AMIN
Ultra pure amino acids

AMIN insures rapid tissue formation and promotes color pigmentation of corals in all aquarium systems. AMIN is the perfect blend of reef active amino acids and vitamins, a unique combination of essential organic compounds.

- promotes color development
- rapid tissue renewal
- strong polyp expansion
- regenerates fading
- promotes aquarium biology
- ideal for LED lighting



EVEN BETTER NOW!

Art.-Nr.	Größe / Size	EAN
11125	250 ml	4 260119 450479
11130	500 ml	4 260119 450486
11135	1000 ml	4 260119 450493

KORALLENFUTTER | FLÜSSIG
CORAL FEED | LIQUID



CORAL VITALITY
Farbe, Kraft und Vitalität

Mit CORAL VITALITY werden die Symbiose-Bakterien im Gewebe der Koralle optimal versorgt. Ein gesundes Korallenbiom sorgt für starkes Wachstum und kräftige Farbausbildung sowie robuste Gesundheit. Korallen mit einem starken Korallenbiom sind wesentlich stressresistenter und vitaler als Tiere mit unterversorgten Symbiosebakterien.

CORAL VITALITY
Color, power and vitality

CORAL VITALITY gives an optimum supply to the zooxanthellae in the coral tissue. A healthy coral biome ensures strong growth and color formation as well as robust health. Corals with a strong coral biome are much more stress resistant and vital than animals starving zooxanthellae.



Art.-Nr.	Größe / Size	EAN
14200	50 ml	4 260119 452749

FISCHFUTTER FISH FEED

FISCHFUTTER FISH FEED

**FAUNA
MARIN**
REEF POWER

SOFT SPIRULINA Alleinfuttermittel für Korallenfische

Vollwertige und flüchtige Proteine für ideale Futtermittelaufnahme und gleichzeitige Ernährung der Korallen im Meerwasseraquarium. Enthält wertvolle marine Algen und Kelp.

SOFT SPIRULINA Complete feed for coral fish

Highly nutritious diet for all marine ornamental fish. Rich in raw protein, digestible amino acids, fatty acids, and major vitamins, this product is ideal for improving your fish's immune system and providing the key nutrients required for complete nutrition. Contains essential marine algae and kelp.

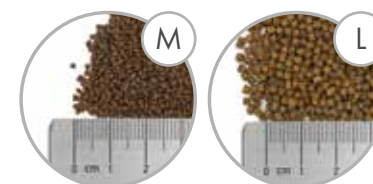

Art.-Nr.	Größe / Size	EAN
10215	M / 63 g	4 260119 450257
10235	M / 150 g	4 260119 450271
10220	L / 60 g	4 260119 450264
10240	L / 150 g	4 260119 450288

SOFT PROTEIN SUPER FOOD Proteolytisches Alleinfuttermittel für Korallenfische

Granulatfutter mit proteolytischen Eigenschaften – mit hochwertigen Proteinen für Wachstum und Stärkung des Immunsystems. Durch den Verdauungsprozess wird das Aquarium gleichzeitig mit verschiedenen organischen Stickstoffverbindungen versorgt und fördert damit auch das Wachstum der Korallen.

SOFT PROTEIN SUPER FOOD Proteolytic complete feed for coral fish

Granulated feed with proteolytic properties. Rich in protein and proteolytic enzymes, SOFT PROTEIN SUPER FOOD provides fish with key nutrition for healthy growth and strengthened immune system. Through the digestive process, your aquarium is also supplied with various organic nitrogen compounds which promote coral growth.

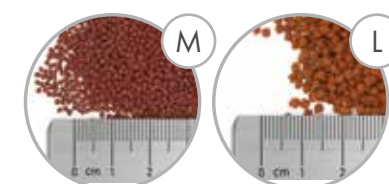

Art.-Nr.	Größe / Size	EAN
10250	M / 60 g	4 260119 450332
10270	M / 150 g	4 260119 450318
10255	L / 60 g	4 260119 450301
10275	L / 150 g	4 260119 450325

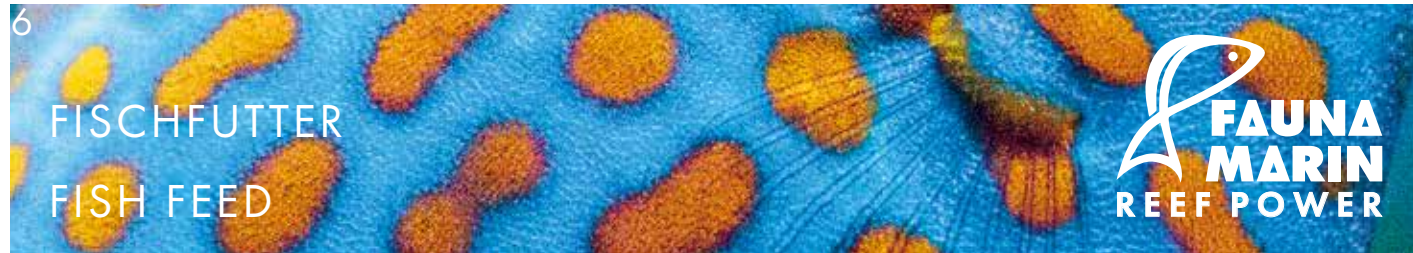

SOFT CLOWNFISH FOOD
Alleinfuttermittel für Korallenfische

Weiches Futtergranulat, speziell für Clownfische und Riffbarsche. In Deutschland hergestellt aus besten marinen Rohstoffen für Farbenpracht und Vitalität. Ein weiches Granulat-Futter mit extrem hohen Nähr- und Wirkstoffanteilen. Mit Vitamin D3.

SOFT CLOWNFISH-FOOD
Complete feed for coral fish

Soft granular food made especially for clownfish and damsels. Composed with best natural ingredients for optimal color and vitality. Contains fish and fish by-products, molluscs and crustaceans, algae, oils, fats and yeast. Contains vitamin D3.



Art.-Nr.	Größe / Size	EAN
10340	M / 60 g	4 260119 452763
10350	M / 150 g	4 260119 452787
10345	L / 55 g	4 260119 452770
10355	L / 130 g	4 260119 450295

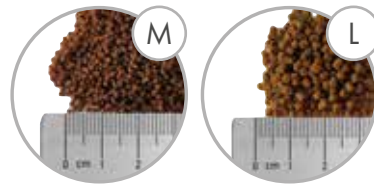

SOFT MULTI MIX
Perfektes All-in-One...
Alleinfuttermittel für Korallenfische

Futtermittel-Mischung, perfekt abgestimmt für alle Arten von marinen Zierfischen. Unsere besten Fischfutter zu einem vereinigt. Enthält Fisch- und Fischnebenerzeugnisse, Weich- und Krebstiere, Algen, Öle, Fette und Hefe. Mit Vitamin D3.

SOFT MULTI MIX
The perfect all-in-one...
Complete feed for coral fish

Feed mixture perfectly matched for all types of marine coral fish. Our best fish foods combined in one. Contains fish and fish by-products, molluscs and crustaceans, algae, oils, fats and yeast. Contains vitamin D3.



Art.-Nr.	Größe / Size	EAN
10470	60 g	4 260119 452862
10480	150 g	4 260119 452879

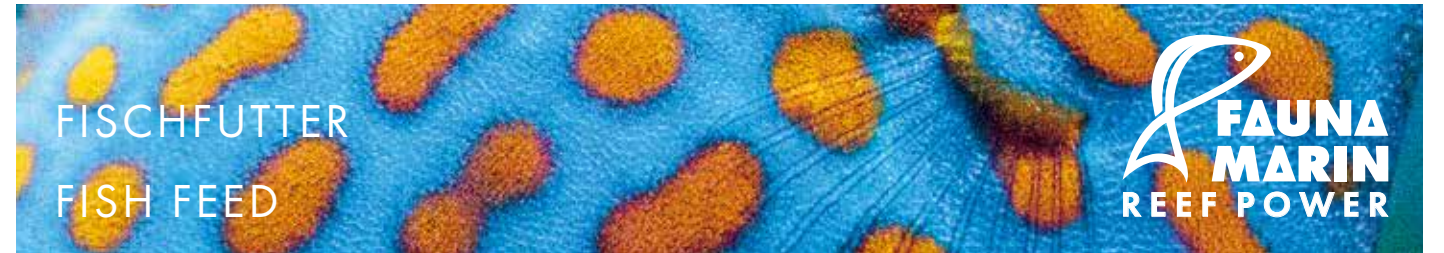
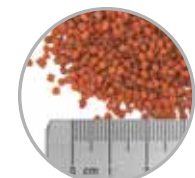

VEGGIE FLAKES
Flockenfutter für herbivore Riffische

Flockenfutter für Doktor-, Kaiser-, Zwergkaiser- und weitere herbivore Riff-Fische. Die Zusammenstellung mariner Rohstoffe, essentieller Fettsäuren und wichtiger Vitamine fördert Widerstandskraft und Ausfärbung. VEGGIE FLAKES bestehen aus sieben unterschiedlichen Meeresalgen, Phytoplankton und frischem Seafood.

VEGGIE FLAKES
Complete feed for coral fish

Highly nutritious flake food made for various kinds of herbivorous reef fish. VEGGIE FLAKES contains marine raw materials, essential fatty acids and vitamins which helps improve disease resistance and overall coloration. The addition of 7 different sea algae, phytoplankton, and fresh seafood provide key ingredients necessary for exceptional fish health and coloration.



Art.-Nr.	Größe / Size	EAN
10360	30 g	4 260119 452800

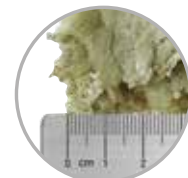

SOFT PROTECT
Alleinfuttermittel für Korallenfische

SOFT PROTECT ist ein Alleinfuttermittel für Korallenfische zur Regeneration und Unterstützung der eigenen Abwehrkräfte sowie zur allgemeinen Stärkung der Vitalfunktionen. SOFT PROTECT verfügt über eine hohe Akzeptanz und wird auch von sensiblen Fressern schnell angenommen.

SOFT PROTECT
Complete feed for coral fish

Soft Protect is a complete feed for coral fish for regeneration and support of their own defenses as well as for general strengthening of vital functions. SOFT PROTECT has a high acceptance and is quickly accepted even by sensitive eaters.



Art.-Nr.	Größe / Size	EAN
10370	M / 65 g	4 260119 452824
10380	M / 150 g	4 260119 452848
10375	L / 70 g	4 260119 452831
10385	L / 155 g	4 260119 452855

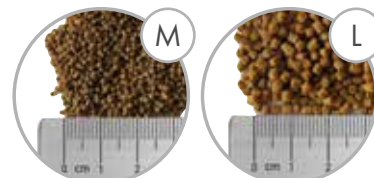

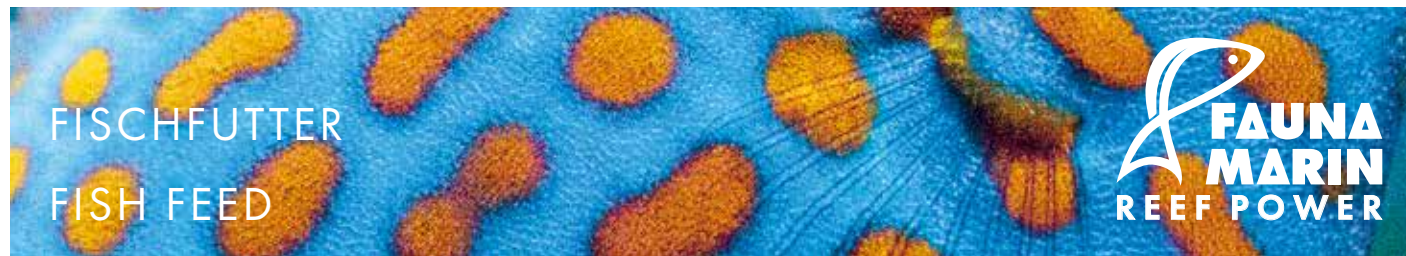

FOOD ENERGIZER
Zusatzfuttermittel für Fische

Hochwertige Emulsion, bestehend aus marinen Ölen, Vitaminen, Kräuterextrakten und wertvollen Aminosäuren. Speziell zur Anreicherung von Frost- und Trockenfutter sowie Algenblättern. Stärkt die Widerstandskräfte, fördert die Laichbereitschaft und intensiviert die Ausfärbung.

FOOD ENERGIZER
Supplementary feeding additive for fish

High-quality emulsion consisting of marine oils, vitamins, herbal extracts and important amino acids. Especially for enrichment of frozen and dry food as well as algae leaves. Strengthens the resistance, promotes the readiness to spawn and intensifies the coloring.



GRÜNE ALGENBLÄTTER
100% NATURAL
100% getrocknete Algenblätter

Nahrhafte Futterergänzung für alle Algen fressenden Süß- und Meerwasserfische. Hervorragende Quelle wichtiger Vitamine und Mineralien, einschließlich B6, B12, B3, C, E, Eisen, Kalium und Spurenelementen.

GREEN ALGAE LEAVES
100% NATURAL
100% dried algae leaves

Highly nutritious supplement for all algae-grazing fish. Excellent source of vitamins and minerals, including B6, B12, B3, C, E, iron, potassium and trace elements.



KNOBLAUCH ESSENZ
Zusatzfuttermittel für Fische
100 % natürliche KNOBLAUCH-ESSENZ (Kein Saft)

FAUNA MARIN KNOBLAUCH-ESSENZ ist ein Ergänzungsfuttermittel zur Stärkung der Widerstandskräfte für Aquarien- und Teichfische. Es kann auch als Lockmittel für heikle Fische und Futterverweigerer eingesetzt werden. Knoblauch enthält natürliches Allicin, ein sehr wirksames Antioxidationsmittel. Freie Radikale, die für Fische und andere Lebewesen zellschädigend sind, werden auf rein natürliche Weise stark reduziert. KNOBLAUCH-ESSENZ ist ideal für den Einsatz in Süß- und Meerwasser-Aquarien. Auch im Koi-Teich ist die Wirkung optimal.

GARLIC ESSENCE
supplementary feed for fish
100 % natural GARLIC ESSENCE (no juice)

FAUNA MARIN GARLIC ESSENCE is a supplementary feed to strengthen the resistance of aquarium and pond fish. It can also be used as an attractant for delicate fish and feed refusers. Garlic contains natural allicin, a very effective antioxidant. Free radicals which are cell-damaging for fish and other creatures are greatly reduced in a purely natural way. GARLIC ESSENCE is ideal for use in freshwater and marine aquaria, but also has optimum effect in Koi ponds.



SCHNECKENPLATTE
100% NATURAL
100% getrocknete Algenblätter

Nahrhafte Futterergänzung für alle algenfressenden Schnecken und Einsiedlerkrebse. Hervorragende Quelle wichtiger Vitamine und Mineralien, einschließlich der Vitamine B6, B12, B3, C, E, sowie Kalium, Eisen und weiterer Spurenelemente. Enthält Jod!

SNAIL PLATE
100% NATURAL
100% dried algae leaves

Nutritious food supplement for all herbivore snails and hermit crabs. Excellent source of important vitamins and minerals, including vitamins B6, B12, B3, C, E, as well as potassium, iron and other trace elements. Contains iodine!



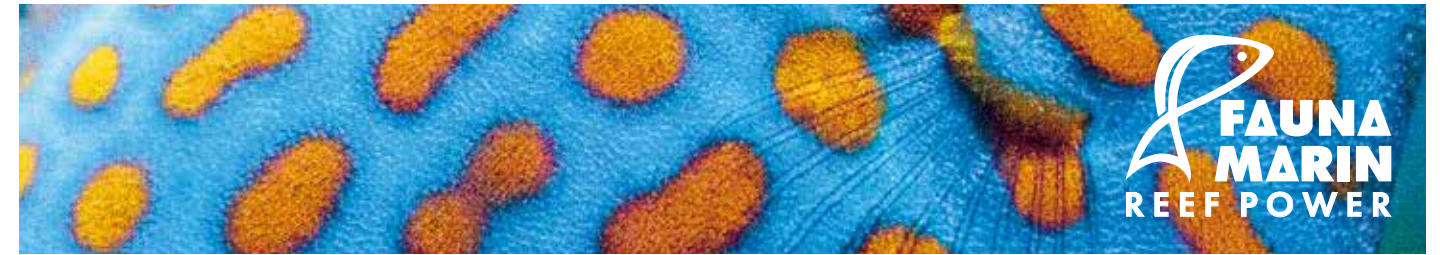
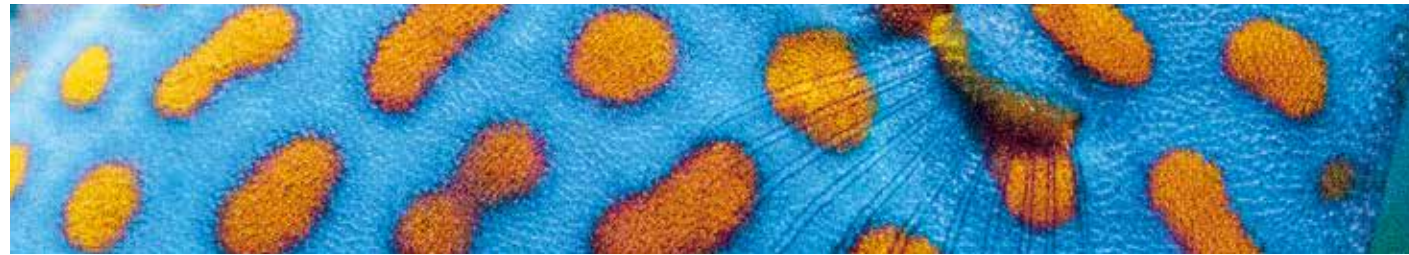

TASTING SET FISCH

Mit dem neuen Tasting Set bekommt man alle unsere Fischfutter Soft Granulate in kleinen Portionsbeuteln zum Ausprobieren. So könnt Ihr ganz einfach und kostengünstig testen, was Euren Fischen am besten „schmeckt“, bevor Ihr eine große Dose kauft.

- Inhalt:
 2 x 5g Soft Clownfish Food
 2 x 5g Soft Protein Superfood
 2 x 5g Soft MultiMix
 2 x 5g Soft Protect
 2 x 5g Soft Spirulina

TASTING SET FISH

With our new Tasting Set Fish you get our most popular fish food soft granules and coral food in small portion bags to try it out. So you can easily and inexpensively test what „tastes“ best to your fish and corals before you buy a big can.

- Content:
 2 x 5g Soft Clownfish Food
 2 x 5g Soft Protein Superfood
 2 x 5g Soft MultiMix
 2 x 5g Soft Protect
 2 x 5g Soft Spirulina



Art.-Nr.	Größe / Size	EAN
18419	10 x 5 g	4 260119 451773

TASTING SET MIX

Mit unserem neuen Tasting Set Mix bekommt ihr unsere beliebtesten Fischfutter Soft Granulate und Korallenfutter in kleinen Portionsbeuteln zum Ausprobieren. So könnt Ihr ganz einfach und kostengünstig testen, was Euren Fischen und Korallen am besten „schmeckt“, bevor Ihr eine große Dose kauft.

- Inhalt:
 2 x 5g LPS Grow + Color
 1 x 5g Coral Dust
 2 x 5g Soft MultiMix
 2 x 5g Soft Spirulina
 2 x 5g Soft Clownfish Food
 1 x 5g Soft Protein Superfood

TASTING SET MIX

With our new Tasting Set Mix you get our most popular fish food soft granules and coral food in small portion bags to try it out. So you can easily and inexpensively test what „tastes“ best to your fish and corals before you buy a big can.

- Content:
 2 x 5g LPS Grow + Color
 1 x 5g Coral Dust
 2 x 5g Soft MultiMix
 2 x 5g Soft Spirulina
 2 x 5g Soft Clownfish Food
 1 x 5g Soft Protein Superfood



Art.-Nr.	Größe / Size	EAN
18421	10 x 5 g	4 260119 451780

BAKTERIEN BACTERIA

BAKTERIEN BACTERIA



BACTO BLEND Unser Allrounder

- extrem konzentrierte Mischung halophiler und phototropher Bakterien
- perfekte Bakterienmischung für den Start eines Meerwasseraquariums
- hydrolytische Enzyme und spezielle Stickstoffbakterien reduzieren unerwünschte Nährstoffe
- reduziert Schlamm- und Detritusablagerungen
- effektiv wirksam gegen unerwünschte Bakterienbeläge
- verbessert das Wachstum und die Farbausildung von Fischen und Korallen

BACTO BLEND Our all-rounder

- super concentrated mixture of halophilic and phototrophic bacteria
- perfect bacterial mixture for starting a marine aquarium
- contains hydrolytic enzymes and special nitrogen bacteria for reducing undesired nutrients
- reduces sludge and detritus deposits
- effective against undesired bacterial coatings
- improves growth and color development of fish and corals



Art.-Nr.	Größe / Size	EAN
14145	250 ml	4 260119 452633
14150	500 ml	4 260119 452640
14155	1000 ml	4 260119 452657

BACTO THERAPY Spezialmischung

- besonders effektiv gegen die Ansammlung organischer Substanzen und Nährstoffe
- hydrolytische Enzyme und spezielle Stickstoffbakterien reduzieren unerwünschte Nährstoffe
- kein Geruch nach Schwefel oder faulen Eiern
- extrem konzentrierte Mischung halophiler und probiotischer Bakterien
- verbessert Wachstum und Farbausildung von Fischen und Korallen
- reduziert Detritus und anaerobe Zonen
- reduziert Stress und Keimdruck durch pathogene Keime

BACTO THERAPY Special mixture

- particularly effective against the accumulation of organic substances and nutrients
- hydrolytic enzymes and special nitrogen bacteria reduce undesired nutrients
- no sulphur or rotten egg odor
- extremely concentrated mixture of halophilic and probiotic bacteria
- improves growth and colour development of fish and corals
- reduces detritus and anaerobic zones
- reduces stress and germ pressure caused by pathogenic germs



Art.-Nr.	Größe / Size	EAN
14175	250 ml	4 260119 452695
14180	500 ml	4 260119 452701
14185	1000 ml	4 260119 452718

BAKTERIEN BACTERIA



BACTO BALLS Riff-Bakterien + Enzyme mit Depotwirkung

- kristallklares, gesundes Wasser
- einfache Nährstoffkontrolle
- reduziert unerwünschten Algenwuchs
- eliminiert Detritusablagerungen
- entfernt organische Abbauprodukte
- verstärkt die Abschäumung
- minimiert Reinigungsintervalle
- durch einzigartige Depotwirkung
 wochenlang effektiv



Art.-Nr.	Größe / Size	EAN
14405	100 ml	4 260119 453401
14410	250 ml	4 260119 453418
14415	500 ml	4 260119 453425

BACTO BALLS Reef bacteria + enzymes with depot effect

- crystal clear, healthy water
- easy nutrient control
- reduces unwanted algae growth
- eliminates detritus deposits
- removes organic degradation products
- increases foam fractionating
- minimizes cleaning intervals
- active for weeks due to unique depot effect

100% NATURAL REBIOTIC Gefriergetrocknete Spezialbakterien-Mischung

Gefriergetrocknete Spezialbakterien-Mischung zur Wiederherstellung eines stabilen Bakterienmilieus im Meerwasser. REBIOTIC Spezialbakterien erneuern die Bakterienfilme in Riffaquarien, die durch Systemwechsel oder das „Old Tank Syndrome“ geschädigt wurden und nicht mehr voll funktionsfähig sind. REBIOTIC Bakterien reinigen Wasser und Oberflächen bis tief ins Gestein – „100 % Natural“ ganz natürlich, ohne Chemie! Für ein gesundes Aquarium ohne störende Beläge und ohne unschönen Algenwuchs.



Art.-Nr.	Größe / Size	EAN
14420	50 g	4 260119 454408
14425	125 g	4 260119 454453
14430	250 g	4 260119 454507

100% NATURAL REBIOTIC our specialized freeze-dried bacteria mixture

Freeze-dried bacteria mixture used for restoring bacterial stability in saltwater aquariums. The addition of these special strains help replenish bacterial stability and repair existing bacteria films that have been damaged by sudden system changes or „Old Tank Syndrome“. REBIOTIC bacteria clean water and surfaces deep into the rock - “100% Natural” completely natural, without chemicals! For a healthy aquarium without annoying deposits and even unpleasant algae growth.

BAKTERIEN BACTERIA



BACTO ENERGY Nährkonzentrat speziell für Filterbakterien in Aquariensystemen

BACTO ENERGY ist eine spezielle Kohlenstoffquelle für eine optimale Versorgung von schadstoffabbauenden Bakterien im Meerwasseraquarium.

- sichere Reduzierung von Nitrit, Nitrat und Phosphat
- zuverlässiger Abbau von Stickstoffverbindungen
- gezielte Unterstützung denitrifizierender Bakterien
- kosteneffizient durch hohe Konzentration
- einfach zu dosieren und absolut riffsicher



BACTO ENERGY Specialized food source for nutrient reducing bacteria

BACTO ENERGY is a special carbon source for an optimized supply of pollutant-degrading bacteria in saltwater aquariums.

- reliable reduction of nitrite, nitrate and phosphate
- reliable degradation of nitrogen compounds
- targeted support of denitrifying bacteria
- cost efficient due to high concentration
- easy to dose and absolutely reef safe

Art.-Nr.	Größe / Size	EAN
11200	100 ml	4 260119 450530
11205	250 ml	4 260119 450547
11210	500 ml	4 260119 450554
11215	1000 ml	4 260119 450561

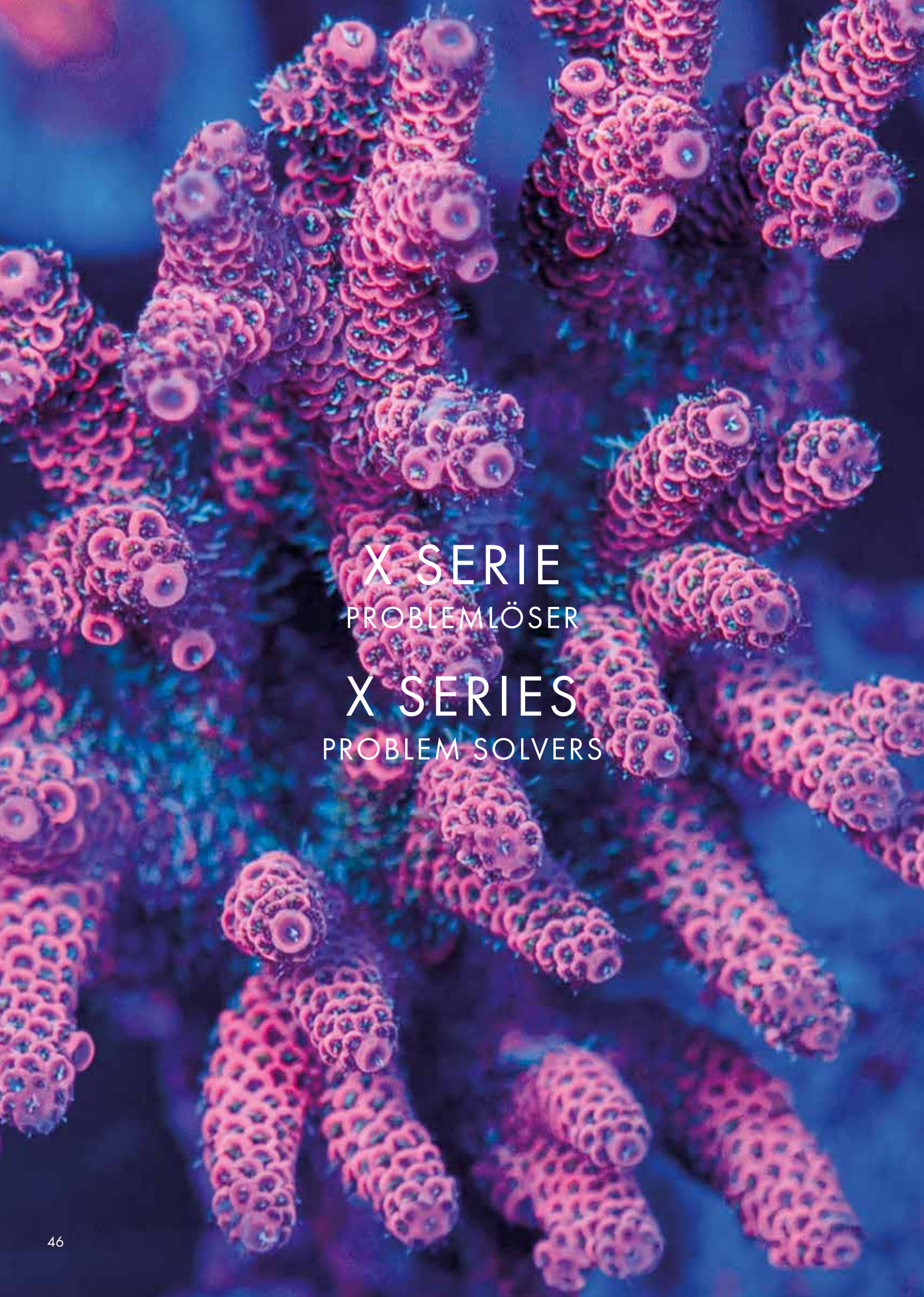

X SERIE
PROBLEMLÖSER
X SERIES
PROBLEM SOLVERS



DINO X
Flüssiges Spezial-Algizid
gegen Dinoflagellaten und Goldalgen

DINO X ist ein flüssiges Spezial-Algizid gegen Goldalgen sowie andere im Meerwasseraquarium häufig vorkommende Dinoflagellaten. DINO X verhindert Algenwachstum im Aquarium und beseitigt bereits vorhandenen Befall. DINO X ist für die Anwendung in Meerwasseraquarien bestimmt.

DINO X
Liquid algacide for removing
dinoflagellates and gold algae

DINO X is a special liquid algicide against gold algae and other dinoflagellates frequently found in marine aquaria. DINO X prevents algae growth in the aquarium and removes existing infestations. DINO X is intended for use in saltwater aquaria.



Art.-Nr.	Größe / Size	EAN
14290	250 ml	4 260119 451094
14295	500 ml	4 260119 451100
14300	1000 ml	4 260119 451117

RED X
Flüssiges Spezialtonikum zur Cyano- und Algenbekämpfung
in Meerwasseraquarien

RED X verhindert Algenwuchs im Aquarium und wirkt hierbei auf biologisch/organische Weise. RED X ist sehr schonend in der Anwendung und hat bei vorgesehener Dosierung keine Auswirkungen auf Fische, Korallen oder wirbellose Tiere. RED X wirkt gegen: grüne und rote Cyanobeläge, leichten Dinoflagellaten-Befall (*Ostreopsis* sp., *Amphidinium* sp., *Prorocentrum* sp., *Coolia* sp., *Symbiodinium* und weitere), Gold- und Panzeralgenaufwuchs, Kieselalgen.

RED X
Special liquid tonic for cyano and algae control
in saltwater aquariums

*RED X prevents algae growth in aquaria and works in a biological-organic way. RED X is very gentle in use and has no effect on fish, corals or other invertebrates when used in the recommended dosage. RED X is effective against: Green and red cyanobacteria, Mild dinoflagellate infestation (*Ostreopsis* sp., *Amphidinium* sp., *Prorocentrum* sp., *Coolia* sp., *Symbiodinium* and others), Gold algae and armour algae growth, Diatoms.*



Art.-Nr.	Größe / Size	EAN
14305	250 ml	4 260119 454309
14310	500 ml	4 260119 454316
14315	1000 ml	4 260119 454323



AEFW X
wirkt gezielt auf Acropora-Plattwürmer (AEFW)

Die besondere Zusammensetzung des Produkts blockiert die Larvenentwicklung, so dass die Metamorphose zum erwachsenen und vermehrungsfähigen Adulttier unterbleibt. Auch adulte Tiere stellen die Vermehrung und das weitere Wachstum ein. Nach wenigen Wochen ist das Aquarium frei von AEFW.

AEFW X wirkt gegen:

- *Prothiostomum acroporae* (Acropora fressender Plattwurm)
- Neuer AEFW-Plattwurm („NAEFW“)

AEFW X
works specifically against Acropora flatworms ("AEFW" and "NAEFW")

The special composition of the product blocks the larval development so that the metamorphosis producing reproductive adults is not accomplished. Adults of these species also stop reproducing and quit further growth.

AEFW X is effective against:

- *Prothiostomum acroporae* (Acropora eating flatworm)
- New AEFW flatworm („NAEFW“)



Art.-Nr.	Größe / Size	EAN
14317	500 ml	4 260119 458314
14318	1000 ml	4 260119 458321

RTN/STN X
Schutzmittel für Korallen
wirkt gegen Gewebsnekrosen bei Korallen (RTN/STN)

Die besondere Zusammensetzung des Produkts stört die Entwicklung der beteiligten Parasiten und Pilze und stärkt zugleich die Abwehrkraft der Korallen.

RTN/STN X wirkt bei:

- Weichkorallen und Seeanemonen
- Steinkorallen SPS/LPS
- Azooxanthellate Korallen

RTN/STN X
protective agent for corals
acts against tissue necrosis in corals (RTN/STN)

The special composition of this product interferes with developmental processes of the parasites and fungi involved and at the same time strengthens the corals' defences.

RTN/STN X protects:

- Soft corals and sea anemones
- Stony corals SPS/LPS
- Azooxanthellate corals



Art.-Nr.	Größe / Size	EAN
14302	500 ml	4 260119 458352
14303	1000 ml	4 260119 458369



RECON X
Unterstützt Korallen bei der Rekonvaleszenz

Ein ausgesuchter Komplex hochwertiger Fettsäuren in Kombination mit seltenen Aminosäuren und Vitaminen unterstützt Korallen bei der Rekonvaleszenz nach Behandlung, Fragmentation oder anderen Schäden, z. B. durch Parasiten entstandene Gewebeschäden. RECON X fördert gezielt den Aufbau des Gewebes, versorgt die Koralle mit hochwertigen Proteinen für den Aufbau der Widerstandskräfte und die Regeneration. Zudem wird die Ausbildung der Basalscheiben verstärkt. Viele Korallenfarmer setzen das Produkt ein, um das Anwachsen der Korallenfragmente auf Substrat zu verbessern.

RECON X
Supports corals during convalescence

A selected complex of high quality fatty acids in combination with rare amino acids and vitamins supports corals during convalescence after treatment, fragmentation or other damages, e.g. tissue damage caused by parasites. RECON X specifically promotes the build-up of tissue, supplies the coral with high-quality proteins for building up resistance and regeneration. In addition, the formation of the basal discs is improved. Many coral farmers use the product to improve the growth of coral fragments on substrate.



Art.-Nr.	Größe / Size	EAN
14321	500 ml	4 260119 458659
14322	1000 ml	4 260119 458666

FILTERMEDIEN FILTER MEDIA

FILTERMEDIEN FILTER MEDIA

**FAUNA
MARIN
REEF POWER**

ULTRA PHOS Hochreine Adsorberkugeln auf Aluminiumbasis zur effektiven Filtration von Meerwasser.

ULTRA PHOS entfernt Silikate, unerwünschte Spurenelemente wie Barium, Arsen und Fluorid sowie Phosphorverbindungen und Phosphate sicher aus dem Wasserkreislauf. Zudem werden organische Farb- und Schadstoffe gebunden und damit das Wasser bestmöglich gereinigt.

Nährstoffkontrolle und klares Wasser
ist ganz einfach mit ULTRA PHOS.

ULTRA PHOS High purity aluminium-based adsorber beads for effective filtration of seawater.

ULTRA PHOS safely removes silicates, undesired trace elements such as barium, arsenic and fluoride as well as phosphorus compounds and phosphates from the water. In addition, organic dyes and pollutants are bound and thus the water is cleaned in the best possible way.

*Nutrient control and clear water
is quite simply with ULTRA PHOS.*



Art.-Nr.	Größe / Size	EAN
12005	365 g	4 260119 450608
12010	730 g	4 260119 450615
12015	1500 g	4 260119 452978
12020	4015 g	4 260119 450639

POWER PHOS Adsorbergranulat auf Eisenhydroxyd-Basis zum Entfernen von Phosphaten und Silikaten

Die Schadstoffe werden fest an die Oberfläche des Granulats gebunden und nicht wieder freigesetzt. Mit POWER PHOS kann die Nährstoffkonzentration sehr niedrig gehalten werden und Korallen können ihre natürlichen Farben ausbilden. Unerwünschter Algenwuchs wird effektiv unterbunden. POWER PHOS stets gut verschlossen aufbewahren, um seine Feuchtigkeit zu erhalten.

POWER PHOS Adsorber granulate based on iron hydroxide for reduction of phosphates and silicates

The pollutants are firmly bound to the granule surface and are not released back to the water. POWER PHOS keeps nutrient concentrations very low, and corals can develop their natural coloration. Undesirable algae growth is effectively prevented. Always keep POWER PHOS well closed to retain its moisture.



Art.-Nr.	Größe / Size	EAN
12030	400 g	4 260119 450646
12035	800 g	4 260119 450653
12037	1600 g	4 260119 452961
12045	4400 g	4 260119 450677



PHOS 0.04
Sichere Absenkung des Phosphatwerts auf 0.04 mg/l

PHOS 0.04 ist ein einzigartiges Mischgranulat, das Phosphate und Gelbstoffe sicher aus dem Aquarienkreislauf entfernt. Einzigartig ist die Sicherheit der Anwendung von PHOS 0.04, da der PO₄-Wert nicht auf 0,00 mg/l absinken kann. Farb- und Nährstoffe werden fest an das Material gebunden und nicht wieder freigesetzt, weshalb der Nährstoffgehalt des Aquariums sehr niedrig gehalten werden kann. Unerwünschter Algenwuchs wird effektiv unterbunden und Korallen können ihre natürlichen Farben ausbilden.



PHOS 0.04
Reliable decrease of phosphate concentration to 0.04 mg/l

PHOS 0.04 is a unique mixture of granular media that safely removes phosphates and yellowing compounds from the aquarium water. PHOS 0.04 effectively maintains phosphates at 0.04 and is safe to use in larger amounts. Regardless of the amount of PHOS 0.04 used, PO₄ values will never drop to 0.00 mg/l (0,26 US gal.). As water passes through the media, phosphates and nutrients are permanently bound to the material and not released back into the aquarium. As a result, nutrient levels are reduced, undesirable algae growth is effectively prevented and coral coloration can be improved.

Art.-Nr.	Größe / Size	EAN
12055	475 g	4 260119 450684
12060	950 g	4 260119 450691

CARB L
Daueraktivkohle für den Langzeiteinsatz in Aquarien

CARB L ist eine hochreine, dampfaktivierte, gewaschene Hochaktiv-Filterkohle aus Lignit, dem besten Rohstoff für Aktivkohlen. Sie dient dem effektiven Entfernen von Gelbstoffen, Trübungen, Phenolen und schädlichen Nesselgiften. So bleibt das Wasser kristallklar. CARB L ist extrem phosphatarm und hocheffektiv in der Bindekapazität. CARB L ist für den Dauereinsatz in Süß- und Meerwasseraquarien hervorragend geeignet.



CARB L
Activated carbon specifically made for permanent and long-term use in aquariums

CARB L is an activated filter carbon, highly pure, vapor-activated and pre-washed. It is made of lignite, the best raw material for activated carbon. CARB L is used to effectively remove yellow tints, turbidity, phenols and stinging coral toxins. This keeps the water crystal clear. CARB L is extremely low in phosphates and highly effective in its binding capacity. CARB L is excellently suited for continuous use in fresh and marine water systems.

Art.-Nr.	Größe / Size	EAN
12160	470 g	4 260119 452947
12162	940 g	4 260119 450790
12170	2500 g	4 260119 450806



NPO REDU PELLETS
100 % biologisch abbaubares Biopolymer

NPO REDU PELLETS fördern das Wachstum von aeroben und anaeroben Bakterien und sorgen hierbei für einen kontrollierten Stickstoffkreislauf im Filtersystem. Stickstoffe und Phosphate werden gleichermaßen effektiv abgebaut, wodurch Algenwachstum verhindert und Bakterioplankton für die Ernährung Ihrer Korallen produziert wird.



NPO REDU PELLETS
100 % biodegradable biopolymer

NPO REDU PELLETS promote the growth of aerobic and anaerobic bacteria and ensure a controlled nitrogen cycle in the filter system. Nitrogen and phosphates are broken down equally effective, preventing algae growth and producing bacterioplankton to feed your corals.

Art.-Nr.	Größe / Size	EAN
70100	350 g	4 260119 452480
70101	960 g	4 260119 452497

MB 20
Mischbettharz zur Herstellung von Reinstwasser für Meerwasseraquarien

MB20 ist ein Mischbettharz zur Herstellung von Reinstwasser. Sauberes Ausgangswasser ist eine entscheidende Grundvoraussetzung für die erfolgreiche Pflege eines Meerwasseraquariums. Setzen Sie MB20 hinter Ihrer Umkehrosmoseanlage ein, um alle übrig gebliebenen Ionen aus dem Wasser zu entfernen. Dadurch entsteht ein destillatgleiches Wasser höchster Reinheit, auch frei von Kieselsäure. Stoppen Sie so Kieselalgen und Plattwürmer („Planarien“); selbst unerwünschte Cyanobakterien werden durch den Entzug von SiO₂ nachhaltig gehemmt. MB20 regelmäßig prüfen: Steigen Leitwert oder Wasserhärte, so muss das Harz getauscht werden. MB20 ist durch sehr hohe Bindekapazität besonders wirtschaftlich.



MB 20
Mixed bed resin for producing ultra pure water for marine aquariums

MB20 is a mixed bed resin for producing ultra pure water which is a critical requirement for maintaining a successful marine aquarium. Use MB20 after your reverse osmosis system to remove all remaining ions from the water. This produces distillate-like water of highest purity, also free of silicic acid. This it stops diatoms and flatworms („planaria“); even undesirable cyanobacteria will be inhibited by the removal of SiO₂. Check MB20 regularly: If conductivity or water hardness increases, the resin must be replaced. MB20 is cost efficient due to its very high binding capacity.

Art.-Nr.	Größe / Size	EAN
13065	650 g	4 260119 450899
13067	1300 g	4 260119 452923
13070	3600 g	4 260119 450905

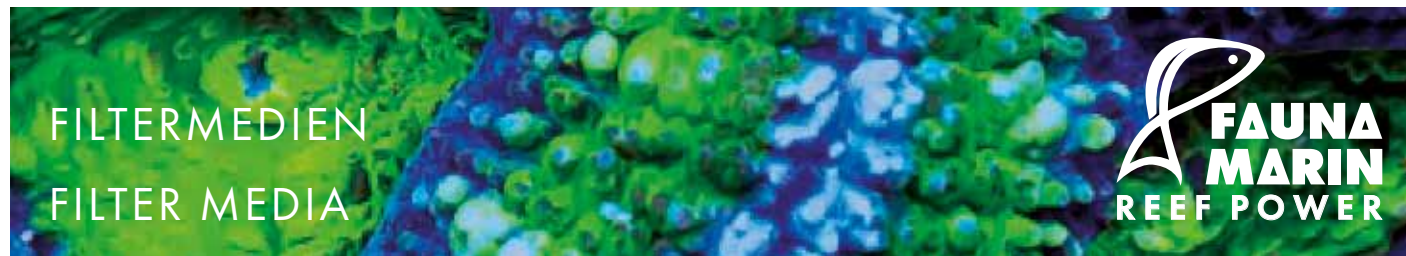

SKIM BREEZE
Adsorbergranulat zur Luftreinigung
an Eiweißabschäumern

Mit SKIM BREEZE stabilisieren Sie den pH-Wert im Aquarium.
 Durch die Reduzierung des CO₂-Gehaltes wird das Algenwachstum
 deutlich vermindert und das Korallenwachstum gesteigert.
 Kapazität: 1000 ml SKIM BREEZE je 500 Liter Aquarienvolumen
 reichen für ca. 4-6 Wochen. Sättigungsanzeige durch Farbwechsel
 von weiß nach dunkelviolett.

SKIM BREEZE
Special adsorbing granular media
for protein skimmer air feed purification

Use SKIM BREEZE to stabilize the pH value in the aquarium.
 By reducing the CO₂ content, algae growth is significantly reduced
 and coral growth is increased. Capacity: 1000 ml SKIM BREEZE
 per 500 litres of aquarium volume (132 US gal) is sufficient for
 approx. 4-6 weeks. Saturation indicator by changing colour from
 white to dark purple.



Art.-Nr.	Größe / Size	EAN
12205	435 g	4 260119 450707
12210	870 g	4 260119 450714
12215	1700 g	4 260119 450721
12220	4400 g	4 260119 450738



SKIM BREEZE REAKTOR SET
Spezial-Luftfilter für den Anschluss an einen Abschäumer
zur Luftreinigung und CO₂-Reduktion inklusive
SKIM BREEZE Adsorbergranulat

S / 1 l:
 Höhe: 29 cm / Basisplatte: 9,5-10 cm Durchmesser

Inklusive 870 g SKIM BREEZE Granulat.

SKIM BREEZE REACTOR SET
Special air filter used for connecting to the air inlet of
a foam fractionator for air purification and CO₂ reduction
including SKIM BREEZE Special adsorbing granular media

S/1 L (0,26 US gal.):
 height: 29 cm / Base plate: 9,5-10 cm diameter

Includes 870 g SKIM BREEZE granules.



Art.-Nr.	Größe / Size	EAN
12230	S / 1 l (0,26 US gal.)	4 260119 450745

SKIM BREEZE REAKTOR (ohne Granulat)
Spezial-Luftfilter für den Anschluss an einen Eiweißabschäumer
zur Luftreinigung und CO₂ Reduktion.

Speziell entwickelt für unser Skim Breeze Adsorbergranulat.
 Erhältlich in den Größen S, M und L.

S / 1 l:
 Höhe: 29 cm / Basisplatte: 9,5-10 cm Durchmesser
M / 2,5 l:
 Höhe: 34,8 cm / Basisplatte: 12,3-13,3 cm Durchmesser
L / 5 l:
 Höhe: 35 cm / Basisplatte: 16,5-17,5 cm Durchmesser

SKIM BREEZE REACTOR (without granules)
is a special air filter used for connecting to the air inlet of a
protein skimmer for air purification and CO₂ reduction.

Specially developed for our Skim Breeze adsorbent granules.
 Available in sizes S, M and L.

S/1 L (0,26 US gal.):
 height: 29 cm / Base plate: 9,5-10 cm diameter
M / 2,5 L (0,66 US gal.):
 Height: 34,8 cm / Base plate: 12,3-13,3 cm diameter
L / 5 L (1,32 US gal.):
 Height: 35 cm / Base plate: 16,5-17,5 cm diameter



Art.-Nr.	Größe / Size	EAN
12235	S / 1 l (0,26 US gal.)	4 260119 450752
12240	M / 2,5 l (0,66 US gal.)	4 260119 450769
12245	L / 5 l (1,32 US gal.)	4 260119 450776

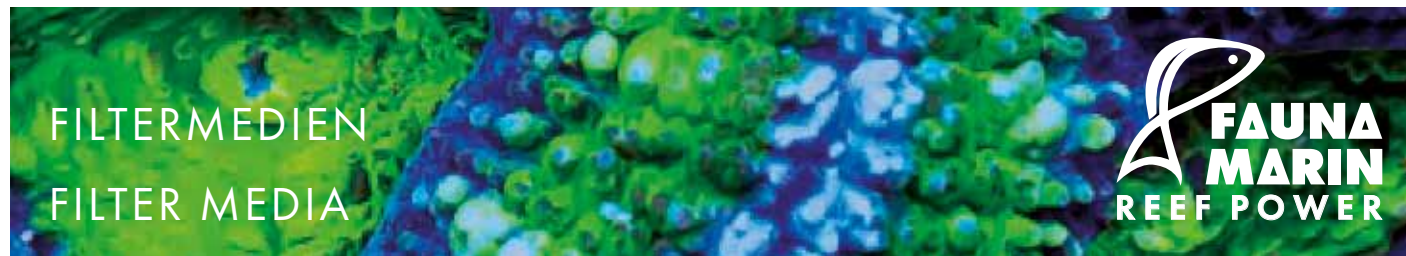

ZEO LIGHT
Spezial-Zeolith-Mischung, die zur Nährstoffreduktion in Meerwasser-Aquarien hervorragend geeignet ist.

Diese Spezial-Zeolithe bieten stickstoffreduzierenden Bakterien einen idealen Lebensraum. Durch die ausgesuchten chemischen und physikalischen Eigenschaften unserer Zeolithe ist eine schnelle und effektive Nährstoffreduktion gewährleistet. ZEO LIGHT ist für den Betrieb mit automatischen Zeolith Filtern geeignet.

ZEO LIGHT
Specially formulated Zeolite for reduction of nutrient concentrations in marine aquaria.

This Zeolite provides nitrate- and ammonium-reducing bacteria an ideal environment. By using a composition of different Zeolites, carefully selected for their specific physical and chemical properties, this filter medium will reduce nutrient concentrations fast and effectively.



Art.-Nr.	Größe / Size	EAN
13025	1000 g	4 260119 450837
13030	2000 g	4 260119 452930
13035	5500 g	4 260119 450851



ZEO LIGHT SET
Das Zeo-Light-System basiert auf wenigen, aber besonders effektiven Produkten, um die Pflege Ihres Meerwasseraquariums so einfach wie möglich zu machen.

Seit vielen Jahren sind verschiedene Zeolith-Systeme wie z. B. unser Zeolith-System etablierte und gern genutzte Methoden zur erfolgreichen Pflege von empfindlichen Stein- und Weichkorallen. Die Filterung über geeignete Zeolithmischungen hat sich als erfolgversprechend, aber auch als aufwändig herausgestellt. Unser neues Zeo-Light-System hingegen eröffnet Ihnen die Möglichkeit, ohne tägliche Dosierungen unzähliger Präparate ein herausragendes Ergebnis in Farbe und Wachstum zu erreichen. Nur zweimal wöchentliche Dosierungen weniger, dafür aber sehr effektiver Produkte sind hierbei ausreichend. Kombinierbar mit unserem Ultralith-System und unserer übrigen Produktpalette, ist das Zeo-Light-System ein Garant für ein über Jahre hinweg stabiles Meeresaquarium und hilft auch dabei, dem gefürchteten „Old Tank Syndrom“ vorzubeugen.

- Das ZEO LIGHT SET enthält:**
- 1 x ZEO LIGHT 1000 ml
 - 1 x CARB L 1000 ml
 - 1 x CORAL VITALITY 50 ml
 - 1 x MIN S 100 ml
 - 3 x COLOR ELEMENTS a 250 ml
 - 1 x CORAL BALANCE 250 ml

ZEO LIGHT SET
The Zeo-Light-System is based on few, but very effective products to allow for an easy maintenance of your marine aquarium

In the last years several zeolite filtration systems, e.g. our Fauna Marin Ultralith system, have established on the market. Today, these systems are very popular among reef keepers to maintain perfect growth and coloration of sensitive stony corals and soft corals. Despite the fact that zeolite filtration using various natural zeolite mixes has proven great effectiveness, it turned out over the years to also be a complex methodology which requires a high degree of monitoring and control. However, our new Fauna Marin Zeo-Light-System now provides you a zeolite filtration system for excellent results in coral coloration and growth without the need of supplementing countless additives. The application of only a few but very efficient products each dosed twice a week makes it possible to achieve perfect results. Based on the combination of the Ultralith system with our additional product series, the Fauna Marin Zeo-Light system is the groundwork for a long term maintenance of a reef aquarium and prevents your aquarium from developing the „old-tank-syndrome“.

- The ZEO LIGHT SET contains:**
- 1 x ZEO LIGHT 1000 ml
 - 1 x CARB L 1000 ml
 - 1 x CORAL VITALITY 50 ml
 - 1 x MIN S 100 ml
 - 3 x COLOR ELEMENTS a 250 ml
 - 1 x CORAL BALANCE 250 ml



Art.-Nr.	Größe / Size	EAN
19205	-	4 260119 452541



SPURENELEMENTE
TRACE ELEMENTS



SPURENELEMENTE
TRACE ELEMENTS



MULTI ELEMENTS A+B

Neue Spurenelement-Mischung basierend auf organischen und anorganischen Mineralien und Elementen

– bei Verwendung von Kalkreaktoren –

New trace element mixture based on organic and inorganic minerals and elements

– when using calcium reactors –





MULTI ELEMENTS A + B

Neue Spurenelement-Mischung basierend auf organischen und anorganischen Mineralien und Elementen. Bei Verwendung von Kalkreaktoren.

MULTI ELEMENTS A + B ist ein spezielles Kombinationsprodukt, das gezielt für den Einsatz in Aquarien mit Kalkreaktoren und Zweibege-Systemen entwickelt wurde. Mit den MULTI ELEMENTS A + B wird der Kalkreaktor zum Vollversorgungssystem für ein erfolgreiches Riffaquarium. MULTI ELEMENTS A + B liefert hierbei die zusätzlich zum Kalkreaktor-material benötigten Makro- und Spurenelemente sowie organische Mikro-stoffe für ein biologisch gesundes Aquariumsystem. Diese hocheffektiven Elemente beugen Mangelerscheinungen vor und sorgen dafür, dass alle Spuren- und Mikrostoffe in der optimalen Konzentration verfügbar sind. Das Ergebnis sind Farbenpracht und vitale Korallen. MULTI ELEMENTS A + B kann auch in Systemen verwendet werden, die mit reinen Calcium- und Karbonatlösungen versorgt werden.

In MULTI ELEMENTS A befinden sich Elemente, die für das Korallen-Skelettwachstum, die Nährstoffregulation und eine plakative Farbaus-bildung verantwortlich sind.

MULTI ELEMENTS B enthält jene Stoffe und Verbindungen, die für widerstandsfähiges Korallengewebe und kräftige Polypen sowie Ausbil-dung fluoreszierender Farben unentbehrlich sind.

MULTI ELEMENTS A+ B

New trace element mixture based on organic and inorganic minerals and elements. When using calcium reactors.

MULTI ELEMENTS A + B is a special combination product specifically developed for use in aquariums with calcium reactors and two-way systems.

With MULTI ELEMENTS A + B the calcium reactor becomes a full supply system for a successful reef aquarium. MULTI ELEMENTS A + B provide her with the macro and trace elements as well as organic micro substances needed in addition to the lime reactor material for a biologically healthy aquarium system. These highly effective elements prevent deficiency symptoms and ensure that all trace and micro substances are available in the optimum concentration. The result is colorfulness and vital corals. MULTI ELEMENTS A + B can also be used in systems supplied with pure calcium and carbonate solutions.

MULTI ELEMENTS A contain elements responsible for coral skeletal growth, nutrient regulation and striking color formation.

MULTI ELEMENTS B contains those substances and compounds essential for resistant coral tissue and strong polyps, as well as formation of fluorescent colors.



Art.-Nr.	Größe / Size	EAN
70205	500 ml	4 260119 458420
70206	1000 ml	4 260119 458437



Art.-Nr.	Größe / Size	EAN
70209	250 ml	4 260119 458468
70210	500 ml	4 260119 458475



ORGANIC

Spurenelementelösung - All in One - auf organischer Basis. Extrapower für Korallen – durch Organic!

ORGANIC ist eine Weiterentwicklung unseres Nährstoffsystems und beschreitet in Kombination mit dem Basisprodukt MIN S neue Wege zu einem noch schöneren Aquarium. Durch die speziell aufeinander abgestimmten Rezepturen bieten MIN S und ORGANIC Ihren Korallen alle wichtigen organischen Nähr-stoffe und organisch gebundenen Spurenstoffe, um Wachstum, Farbigkeit und Polypenexpansion zu maximieren. Durch die Kombination MIN S / ORGANIC wird es Ihren Korallen an nichts mangeln.

Ausgewählte Spurenstoffe kombiniert mit essentiellen organischen Nährstoffen liefern Energie und wichtige Rohstoffe für einen vitalen Korallenstoffwechsel. ORGANIC bewirkt eine verbesserte Polypenexpansion, intensivere Farben und noch kräftigeres Wachstum. Geeignet für alle Korallen, Anemonen, und Filtrierer im Meerwasseraquarium.

ORGANIC

Trace elements solution - all in one - on an organic basis. Extra power for corals – by organics!

ORGANIC paves the way towards a more beautiful reef tank by feeding inhabitants organic food.

When combined with MIN S, your corals being supplied with all the necessary organic nutrients and organically-bound trace elements for maximizing growth, coloration, and polyp extension. ORGANIC contains carefully selected trace elements and essential organic nutrients which provide your coral with energy and important raw materials necessary for consistent coral growth. Continuous dosing will result in improved polyp extension, stronger coloration, and faster coral growth. Combine with MIN S for exceptional results.

The combination of ORGANIC and MIN S provide your corals with essential organic nutrients and organically-bound nutrients to maximize growth, color, and polyp extension.

ORGANIC is suitable for all corals, anemones, and filter feeders in the aquarium.



Art.-Nr.	Größe / Size	EAN
11225	250 ml	4 260119 450578
11230	500 ml	4 260119 450585
11235	1000 ml	4 260119 450592

RIFF-VERSORGUNGSSYSTEME REEF SUPPLY SYSTEMS

RIFF-VERSORGUNGSSYSTEME
REEF SUPPLY SYSTEMS

**FAUNA
MARIN**
REEF POWER

BALLING LIGHT SET

Die einfache Grundversorgung für ein gesundes Meerwasseraquarium

Einfach und schnell die wichtigsten Wasserwerte kontrollieren und nachdosieren!

Das komplette Start-Set beinhaltet die wesentlichen Komponenten für die einfache Versorgung der Korallen mit Makro- und Spurenelementen und ist beliebig mit allen üblichen Aquariensystemen kombinierbar.

Das BALLING LIGHT SET eignet sich ebenfalls für Einsteiger, da es ihnen auf fast schon spielerisch einfache Weise ermöglicht, die im Meerwasser wichtigen Wasserwerte einzustellen und stabil zu halten.

Die BALLING LIGHT Methode dient als äußerst unkomplizierte und moderne Methode zur Versorgung des Aquariums mit Calcium, Magnesium, Karbonathärte und allen notwendigen Spurenelementen.

BALLING LIGHT SET

Easily control your most important water parameters!

Check and re-dose the most important water values quick and easy!

Our BALLING LIGHT SET includes essential components to provide corals with macro minerals and trace elements. It is compatible with any kind of saltwater aquarium; SPS, LPS, Mixed, etc.

The FAUNA MARIN BALLING LIGHT starter set is perfect for beginners as it enables them in an almost playfully simple way to set and keep stable the water values that are important in seawater.

It is a simplistic and modernized approach to supplying aquariums with calcium, magnesium, alkalinity, and all essential trace elements.





Die Vorteile auf einen Blick:

- komplettes BALLING LIGHT START-SET mit kostenlosem Zugang zum AquaCalculator
- ideales und umfassendes Versorgungssystem basierend auf dem tatsächlichen Verbrauch IHRES Aquariums
- passend zu allen wichtigen Filter- und Folgesystemen wie dem FAUNA MARIN ZEOLIGHT SYSTEM
- hochreine Spezialsalze und ideale Mikro- und Spurenelementmischungen für ein perfektes Riffaquarium
- unter ständiger Kontrolle durch Wissenschaftler des FAUNA MARIN ICP LABS
- stabile Wasserwerte für gesundes Wachstum und langjährig stabile Aquarien

Inhalt:

- 1 x 2 kg BALLING LIGHT **CALCIUM MIX** (Art. Nr. 14230)
- 1 x 2 kg BALLING LIGHT **MAGNESIUM MIX** (Art. Nr. 14215)
- 1 x 2 kg BALLING LIGHT **CARBONATE MIX** (Art. Nr. 14225)
- 1 x 250 ml BALLING LIGHT **TRACE 1** (Art. Nr. 14005)
- 1 x 250 ml BALLING LIGHT **TRACE 2** (Art. Nr. 14010)
- 1 x 250 ml BALLING LIGHT **TRACE 3** (Art. Nr. 14015)
- 3 x 5,0 Liter Kanister mit Schlauchanschluss
- 3 x Verbindungsschlauch 4/6 mm
- 3 x Aufkleber zur Markierung der Kanister + für den Doser
- 1 x ID CODE für kostenlosen AquaCalculator Premium Zugang

Weitere Informationen und Bedienungsanleitungen erhalten Sie unter: www.fauamarin.de/support-downloads/

Art.-Nr.	Größe / Size	EAN
19200		4 260119 451223



The advantages at a glance:

- Complete BALLING LIGHT START-SET with free access to the AquaCalculator
- Ideal and comprehensive supply system based on the actual consumption of YOUR aquarium
- Suitable for all important filter and follow-up systems such as the FAUNA MARIN ZEOLIGHT SYSTEM
- High-purity special salts and ideal micro- and trace element mixtures for a perfect reef aquarium
- Under the constant supervision of scientists from the FAUNA MARIN ICP LABS
- Stable water values for healthy growth and long-term stable aquariums

Content:

- 1 x 2 kg BALLING LIGHT **CALCIUM MIX** (Art No 14230)
- 1 x 2 kg BALLING LIGHT **MAGNESIUM MIX** (Art No 14215)
- 1 x 2 kg BALLING LIGHT **CARBONATE MIX** (Art No 14225)
- 1 x 250 ml BALLING LIGHT **TRACE 1** (Art No 14005)
- 1 x 250 ml BALLING LIGHT **TRACE 2** (Art No 14010)
- 1 x 250 ml BALLING LIGHT **TRACE 3** (Art No 14015)
- 3 x 5,0 litre (1,32 US gal.) canister with hose connection
- 3 x connecting hose 4/6 mm
- 3 x stickers to mark the canisters + for the doser
- 1 x ID CODE for free premium AquaCalculator access from www.aquacalculator.com

For further information and operating instructions, please contact us: www.fauamarin.de/en/support-downloads/

BALLING LIGHT TRACES 1-3 Spurenelement-Ausgleichslösung für die original Balling Methode als vollumfängliche Grundversorgung für Ihr Riffaquarium.

BALLING LIGHT TRACES Mikro- und Spurenelemente dienen als Ausgleichslösung für die Balling Light Methode. Die Zugabe der Spurenelemente zu den Balling Salzen stellt eine vollumfängliche Grundversorgung dar. Diese verbrauchsorientierte Zugabe verhindert effektiv das gefürchtete „Old Tank Syndrom“. Besonders verbrauchsstarke Becken können problemlos individuell angepasst und nach Bedarf versorgt werden.

BALLING LIGHT TRACE 1 – Color & Grow Spurenelement-Ausgleichslösung
Mit Kalium, Strontium, Bor, Selen, Rubidium, Vanadium, Fluor. Basierend auf anorganischen und organischen Verbindungen.

BALLING LIGHT TRACE 2 – Metabolic Spurenelement-Ausgleichslösung
Mit Eisen, Mangan, Kupfer, Nickel, Zink, Chrom. Basierend auf anorganischen und organischen Verbindungen.

BALLING LIGHT TRACE 3 – Health Spurenelement-Ausgleichslösung
Mit Kalium, Fluor, Jod, Brom und Stabilisatoren. Basierend auf anorganischen Verbindungen.

BALLING LIGHT TRACES 1-3 Micro- and Trace element solutions for the Balling Light and Classic Method: a complete primary care system for your reef aquarium

BALLING LIGHT TRACE 1-3 Micro- and Trace elements serve as an add-on solution for the Balling Light and Classic Method. The addition of trace elements to the Balling salts represents a complete primary care system. This consumption-based addition effectively prevents the dreaded "old tank syndrome". Particularly strong consumption pool can be easily adjusted and supplied as needed.

BALLING LIGHT TRACE 1 – Color & Grow Trace element add-on solution
With potassium, strontium, boron, selenium, rubidium, vanadium, fluorine. Based on inorganic and organic compounds.

BALLING LIGHT TRACE 2 – Metabolic Trace element add-on solution
With iron, manganese, copper, nickel, zinc, chromium. Based on inorganic and organic compounds.

BALLING LIGHT TRACE 3 – Health Trace element add-on solution
With potassium, fluorine, iodine, bromine and stabilizers. Based on inorganic compounds.



Art.-Nr.	Größe / Size	EAN
14005	250 ml	4 260119 450912
14025	500 ml	4 260119 450943



Art.-Nr.	Größe / Size	EAN
14010	250 ml	4 260119 450929
14030	500 ml	4 260119 450950



Art.-Nr.	Größe / Size	EAN
14015	250 ml	4 260119 450936
14035	500 ml	4 260119 450967

BALLING LIGHT SALZE

Reines Spezialsalze zur optimalen Versorgung von Meerwasseraquarien mit der Balling-Light-Methode

Mit Fauna Marin Balling-Light-Salzen erhalten Sie die reinsten Spezialsalze, die für die Meeresaquaristik zur Verfügung stehen. Wir verwenden in unseren Salzen zusätzlich bioaktive Stabilisatoren, pH-Wert-Puffer und spezielle Mineralien, welche die Stabilität der chemischen Parameter in den Aquarien deutlich steigern. Die zugesetzten Spurenelemente bleiben stabiler in Lösung und stehen somit den Korallen besser zur Verfügung.

Durch die Verwendung unserer Salzmischungen führen Sie gezielt Mineralien und Spurenelemente zu, die handelsüblichen Seesalzen fehlen oder nur limitiert vorliegen. Die Zugabe bioaktiver Komponenten sowie die Reinheit unserer Salze verhindern eine Verdunklung der Korallen und steigern deren Wachstum und Farbausprägung.

BALLING LIGHT CA / CALCIUM-MIX

Reines Spezialsalz zur Calciumversorgung in Meerwasseraquarien

Speziell für das Balling Light System

BALLING LIGHT MG / MAGNESIUM-MIX

Reines Spezialsalz zur Magnesiumversorgung in Meerwasseraquarien

Speziell für das Balling Light System

BALLING LIGHT KH / KARBONAT-MIX

Reines Spezialsalz zur Karbonatversorgung in Meerwasseraquarien

Speziell für das Balling Light System

BALLING LIGHT SALTS

Pure special salts for optimal supply of seawater aquaria with the Balling-Light-Method

The balling light method is the uncomplicated complete supply of the aquarium with calcium, magnesium, carbonate hardness and trace elements. The FAUNA MARIN Balling Light System is a complete system which can be used in combination with all common filter systems. With the Balling-Light method you add exactly what is missing in your tank.

BALLING LIGHT CA / CALCIUM MIX

Pure special salt for calcium supply in seawater aquaria

Especially for the Balling Light System

BALLING LIGHT MG / MAGNESIUM MIX

Pure special salt for magnesium supply in seawater aquaria

Especially for the Balling Light System

BALLING LIGHT KH / CARBONATE MIX

Pure special salt for carbonate supply in seawater aquaria

Especially for the Balling Light System



Art.-Nr.	Größe / Size	EAN
14205	CA / 1 kg	4 260119 451124
14230	CA / 2 kg	4 260119 453555
14235	CA / 4 kg	4 260119 451179
14210	MG / 1 kg	4 260119 451131
14215	MG / 2 kg	4 260119 453562
14240	MG / 4 kg	4 260119 451186
14220	KH / 1 kg	4 260119 451155
14225	KH / 2 kg	4 260119 453548
14250	KH / 4 kg	4 260119 451209

READY2REEF

Alles, was Ihr Riffbecken braucht, in nur einer Lösung!
Everything your reef tank needs, in just one solution!



READY2REEF

Alles, was Ihr Riffbecken braucht, in nur einer Lösung!

READY2REEF ist ein Komplettsystem für den erfolgreichen Start und zur Grundpflege von Meerwasseraquarien. READY2REEF versorgt das Riffbecken mit Calcium, Magnesium, Karbonathärte und allen wichtigen Mikro- und Spurenelementen. Das hochkonzentrierte READY2REEF eignet sich besonders für einen guten Start und zur Pflege von gemischt besetzten Riffaquarien. Die Dosierung ist manuell oder mit einer Dosierpumpe möglich.

READY2REEF

Everything your reef tank needs in just one solution!

READY2REEF is an all in one system for the successful start and the basic care of reef tanks. READY2REEF supplies the aquarium with calcium, magnesium, alkalinity and all important micro and trace elements. The highly concentrated READY2REEF is particularly recommendable for a good start and the maintenance of reef tanks with mixed coral inhabitants. Suitable for manual dosing and for dosing pumps.

Art.-Nr.	Größe / Size	EAN
19203	250 ml	4 260119 459601
19204	500 ml	4 260119 459618
19206	1000 ml	4 260119 459625



MEERSALZ SEA SALT



PROFESSIONAL SEA SALT FÜR DEN ANSPRUCHSVOLLEN AQUARIANER

Fauna Marin PROFESSIONAL SEA SALT enthält alle wichtigen Makro- und Spurenelemente in einem korrekten, naturähnlichen Mischungsverhältnis und versorgt Ihre Korallen mit allen essenziellen Mineralien in bioaktiver Form.

PROFESSIONAL SEA SALT wurde speziell für Korallenzüchter und Aquarianer mit ebenso professionellen Ansprüchen entwickelt. Als ausgeglichener Allrounder erbringt es im Zusammenspiel mit allen modernen Filtersystemen beste Resultate. Pharmazeutisch reinste Salze und regelmäßige Kontrollen von Reinheit und Zusammensetzung in unabhängigen Laboren gewährleisten, dass den höchsten Ansprüchen sensibler Korallen konstant entsprochen werden kann.

- ICP Labor geprüfte pharmazeutisch reine Rohstoffe
- naturidentisches Meerwasser bester Qualität
- ideal für sensible SPS Korallen
- in nur 5 Min einsatzbereit

PROFESSIONAL SEA SALT FOR THE DEMANDING AQUARIST

Fauna Marin PROFESSIONAL SEA SALT contains all important macro- and trace elements in a correct, nature-like mixing ratio. and provides your corals with all essential minerals in bioactive form.

PROFESSIONAL SEA SALT was specially developed for coral breeders and aquarists with equally professional demands. As a balanced all-rounder, it produces the best results in combination with all modern filter systems. Pharmaceutically pure salts and regular controls of purity and composition in independent laboratories guarantee, that the highest demands of sensitive corals can be constantly fulfilled.

- pharmaceutical raw materials tested in the ICP laboratory
- nature identical sea water of best quality
- ideal for sensitive SPS corals
- ready for use in just 5 minutes



Art.-Nr.	Größe / Size	EAN
14270	4 kg / Box	4 260119 454279
14262	10 kg / Box	4 260119 452909
14264	20 kg / Box	4 260119 453050
14260	25 kg / Bucket	4 260119 457584





FILTER

MULTIFILTER MIT STEUERBARER PUMPE
Pelletreaktor / Wirbelbettfilter für verschiedene Filtermedien

Der MULTIFILTER ist vielseitig und auf kleinstem Raum mit den folgenden Filtermedien einsetzbar:

- Fauna Marin CARB L Aktivkohle
- Fauna Marin NPO Redupellets
- Fauna Marin Phosphatadsorber: POWER PHOS, PHOS 0,04 oder ULTRA PHOS
- auch Kombinationen mit CARB L Aktivkohle und Phosphatadsorber sind möglich

Der MULTIFILTER kann als Pelletreaktor, als Wirbelbettfilter oder als einfacher Filter verwendet werden

Multi-Filter 1,5 Liter:
 Standfläche: 24 x 14 cm
 Höhe: 35 cm
 Fassungsvermögen: ca. 1,5 Liter
 incl. steuerbare Pumpe

Multi-Filter 3,0 Liter:
 Standfläche: 24 x 14 cm
 Höhe: 50 cm
 Fassungsvermögen: ca. 3,0 Liter
 incl. steuerbare Pumpe



MULTIFILTER WITH CONTROLLABLE PUMP
Pellet reactor / fluidized bed filter for various filter media

The Fauna Marin Multi-Filter is a versatile media chamber that can be used as a bio-pellet reactor or media reactor.

As media reactor, the Multi-Filter can hold various types of filtration media:

- Fauna Marin CARB L activated carbon
- Fauna Marin NPO Redu pellets
- Fauna Marin PHOS 0,04
- Fauna Marin POWER PHOS
- Fauna Marin ULTRA PHOS
- You can also comfortably mix CARB L and PO4 media together in one chamber without any issues.

The Multi-Filter's space saving design allows for users to find a spot for it in even the smallest of spaces!

Multi-Filter 1.5 Liter:
 Dimensions: 9.4" x 5.5" x 13.8" (L x W x H)
 Capacity: Approximately 1.5 L (0,40 US gal.)
 Includes: Multi-Filter 1.5 L and controllable pump

Multi-Filter 3.0 Liter:
 Dimensions: 9.4" x 5.5" x 19.7" (L x W x H)
 Capacity: Approximately 3.0 L (0,79 US gal.)
 Includes: Multi-Filter 3.0 L and controllable pump

Art.-Nr.	Größe / Size	EAN
18260	1,5 l (0,40 US gal.)	4 260119 451834
18265	3,0 l (0,79 US gal.)	4 260119 451841



ZEOMATIC 2 - 2.2 l
Automatischer Zeolithfilter

Zeolithfiltersystem für Meerwasseraquarien aus hochwertigem Acrylglas in Deutschland gefertigt - inklusive 2 original Sicce Pumpen.

- Inhalt:
 1x Zeolithfilter Zeomatic2 - 2.2 l
 1x Sicce Pumpe 1.0 l (Dauerbetrieb)
 1x Sicce Pumpe 2.5 l (Spülung)
 1x 25er Rohr 300 mm für Ablauf

- Die Details:
- Größe: 17x 35 x 47cm
 - Füllmenge bis 1.8 l Zeolith (für Aquarien bis ca. 1500 Liter)
 - für Zeolithe mit Körnung 5 - 10 mm
 - einfacher Austausch des Zeoliths durch die Kartusche
 - Selbstreinigungs System: Wasser und Luftreinigung
 - 2,2 und 4,5 Liter Version verfügbar
 - Original Sicce Pumpen enthalten:
 1x für den Dauerbetrieb und 1x für den Spülvorgang - keine separate Luftpumpe nötig
 - automatischer Wechselmodus
 - super Reinigungswirkung des eingefüllten Materials
 - einstellbare Pumpen

Durch passend angebrachte Dosier- und Kugelhähne kann der Durchfluss und die Reinigungsleistung ganz nach Bedarf passend eingestellt werden. Die Pumpe für die Spülung muss über eine Zeitschaltuhr (nicht im Lieferumfang!) ein- bis zweimal am Tag für je 1 Minute angesteuert werden.

ZEOMATIC 2 - 2.2 l
Self-cleaning automatic zeolite filter

Designed in Germany, built in Germany. ZeoMatic2 - 2.2 l is a zeolite filter system made from the highest quality acrylic glass for saltwater aquariums. Includes 2x Sicce flow-adjustable pumps.

- Package contents:
 1x ZeoMatic2 - 2.2 l zeolite filter
 1x Sicce 1.0 l pump
 (For continuous operation)
 1x Sicce 2.5 l pump (For flushing media)
 1x Drain pipe (25mm x 300mm)

- Product details:
- dimensions: 17 cm x 35 cm x 47 cm (6.7" L x 13.8" W x 18.5" H)
 - capacity: Up to 1.8 l of media, rated for aquariums up to 1500 l (396 US gal)
 - for use with zeolites (5 - 10mm grain size recommended)
 - removable zeolite media housing for quick and easy replacement
 - self-cleaning reactor: Cleans media with air and water
 - ZeoMatic2 available in two sizes: 2.2 l and 4.5 l versions
 - highly efficient air/water mixture allows for effective cleaning of media
 - includes 2x Sicce flow-adjustable pumps: 1x for continuous use and 1x for cleaning media (no air pump required)
 - automatic changeover mode: Automatically shuts down primary pump when flush-mode is activated

Cleaning performance of the ZeoMatic2 can be adjusted by adding ball valves to the filter drain pipe. The larger pump used which is used for flushing the media must be put on a timer (not included) at least once or twice a day for 1 minute at a time.



Art.-Nr.	Größe / Size	EAN
18305	2,2 l zeolite filter	4 260119 451902



ZEOMATIC 2 - 4.5 l
Automatischer Zeolithfilter

Zeolithfiltersystem für Meerwasseraquarien aus hochwertigem Acrylglas in Deutschland gefertigt - inklusive 2 original Sicce Pumpen.

- Inhalt:
 1x Zeolithfilter Zeomatic2 - 4.5 l
 1x Sicce Pumpe 2.0 l (Dauerbetrieb)
 1x Sicce Pumpe 3.0 l (Spülung)
 1x 25er Rohr 300 mm für Ablauf

- Die Details:
- Größe: 17x 44 x 47cm
 - Füllmenge bis 4.0 l Zeolith (für Aquarien bis ca. 3000 Liter)
 - für Zeolithe mit Körnung 5 - 10 mm
 - einfacher Austausch des Zeoliths durch die Kartusche
 - Selbstreinigungs System: Wasser und Luftreinigung
 - 2,2 und 4,5 Liter Version verfügbar
 - Original Sicce Pumpen enthalten:
 1x für den Dauerbetrieb und 1x für den Spülvorgang - keine separate Luftpumpe nötig
 - automatischer Wechselmodus
 - super Reinigungswirkung des eingefüllten Materials
 - einstellbare Pumpen

Durch passend angebrachte Dosier- und Kugelhähne kann der Durchfluss und die Reinigungsleistung ganz nach Bedarf passend eingestellt werden. Die Pumpe für die Spülung muss über eine Zeitschaltuhr (nicht im Lieferumfang!) ein- bis zweimal am Tag für je 1 Minute angesteuert werden.

ZEOMATIC 2 - 4.5 l
Self-cleaning automatic zeolite filter

Designed in Germany, built in Germany. ZeoMatic2 - 4.5 l is a zeolite filter system made from the highest quality acrylic glass for saltwater aquariums. Includes 2x Sicce flow-adjustable pumps.

- Package contents:
 1x ZeoMatic2 - 4.5 l zeolite filter
 1x Sicce 2.0 pump (For continuous operation)
 1x Sicce 3.0 pump (For flushing media)
 1x Drain pipe (25mm x 300mm)

- Product details:
- dimensions: 17 cm x 44 cm x 47 cm (6.7" L x 17.3" W x 18.5" H)
 - capacity: Up to 4.0 l of media, rated for aquariums up to 3000 l (792,5 gal)
 - for use with zeolites (5 - 10mm grain size recommended)
 - removable zeolite media housing for quick and easy replacement
 - self-cleaning reactor: Cleans media with air and water
 - ZM2 available in two sizes: 2.2 l and 4.5 l versions
 - highly efficient air/water mixture allows for effective cleaning of media
 - includes 2x Sicce flow-adjustable pumps: 1x for continuous use and 1x for cleaning media (no air pump required)
 - automatic changeover mode: Automatically shuts down primary pump when flush-mode is activated

Cleaning performance of the ZeoMatic2 can be adjusted by adding ball valves to the filter drain pipe. The larger pump used which is used for flushing the media must be put on a timer (not included) at least once or twice a day for 1 minute at a time.



Art.-Nr.	Größe / Size	EAN
18310	4,5 l zeolite filter	4 260119 451919



REEFTOOLS



REEF TOOLS | CORAL KIT Schwarzer Epoxy-Korallenkleber zum Fixieren von Ablegersteinen und Dekoration im Aquarium

Fauna Marin CORAL KIT ist ein schwarzer, knetförmiger Korallenkleber, der unter Wasser aushärtet.

Sicheres Verkleben von Ablegersteinen auch direkt im Aquarium sowie zur Fixierung der Dekoration wie Riffkeramik und lebenden Steinen.

- schnelle sehr feste Klebung
- hält auf Glas
- dauerhafte Verklebung
- sichere und einfache Anwendung auch unter Wasser
- extrem starke Haftung
- unauffällige Farbe



REEF TOOLS | CORAL KIT Black epoxy coral adhesive for fixing fragment substrates and rocks in the reef tank.

Fauna Marin CORAL KIT is a black epoxy putty that hardens under water.

Safe fixing of coral fragments directly inside the aquarium as well as for glueing decoration rockwork such as reef ceramics and live rocks.

- quick and firm connection
- sticks on glass
- durable bonding
- safe and easy application even under water
- extremely strong adhesion
- unnoticeable color

Art.-Nr.	Größe / Size	EAN
17030	114 g	 4 260119 451933

REEF TOOLS | FRAG FIX Gelförmiger Korallenkleber, der innerhalb von 10 Sekunden aushärtet

Sicheres Verkleben von Korallenablegern direkt im Aquarium oder auf Ablegersteinen. Härtet unter Wasser und außerhalb des Wassers schnell aus.

- extrem schnelle Klebung
- sehr sparsam da nur geringste Mengen Kleber ausreichend sind
- hohe Viskosität für perfektes kleben von SPS Ablegern
- langzeitstabil nicht färbend
- durch die hohe Reinheit wird der Kleber extrem schnell überwachsen.
- sanft zum Korallengewebe



REEF TOOLS | FRAG FIX Gel-like coral glue that hardens within 10 seconds

Safe fixation of coral fragments directly in the aquarium or on coral fragment substrate. Cures quickly in air and water.

- extremely fast bonding
- very economical as only smallest amounts of glue are sufficient
- high viscosity for perfect bonding of SPS fragments
- long-term stable, not staining
- high purity, the adhesive is overgrown extremely quickly
- gentle to coral tissue

Art.-Nr.	Größe / Size	EAN
17032	20 g	 4 260119 451957



REEF TOOLS | **REEF FIX**
Aquarien- und Korallenzement

Mit Fauna Marin REEF FIX lassen sich komplette Aquariumdekorationen in Kombination mit lebenden Steinen oder totem Riffgestein erstellen. Korallenableger lassen sich schnell, dauerhaft und sicher mit dem Riffaufbau verkleben und Korallenableger auf Ablegersteinen anbringen. REEF FIX kann innerhalb des Aquariums, also auch unter Wasser, angewendet werden. Aufgrund seiner Reinheit hat das Material keinen Einfluss auf das Aquarienwasser. Getestet in der eigenen Korallenzuchtanlage und im ICP-Labor ist der Zement extrem rein und frei von kritischen Spurenelementen und Schwermetallen.

- einfache Erstellung von Dekorationen, hält auch auf Glas
- der perfekte Korallenkleber für SPS- und LPS-Ableger
- fördert die Biomineralisation der Ablegerkorallen
- haftet stark, auch unter Wasser und härtet in kürzester Zeit ab
- im Mix mit Korallensand können Ablegersteine erstellt werden
- kann auch unter Wasser verklebt werden
- enthält keine Schwermetalle, frei von Chromaten, Silikaten
- Spezialmischung zur schnellen Besiedlung mit Korallengewebe und Kalkalgen



Art.-Nr.	Größe / Size	EAN
17031	480 g	4 260119 451940
17033	960 g	4 260119 452916

REEF TOOLS | **REEF FIX**
Aquarium and coral cement

Fauna Marin REEF FIX makes it possible to aquascape your aquarium like never before! Create more unique aquascapes with overhangs and larger caves with our easy-to-use coral cement. REEF FIX can also be used to safely mount corals in an overhanging position. Coral farmers and enthusiasts can even use REEF FIX to make their own frag rocks! REEF FIX is 100% safe for all tank inhabitants and can be used underwater. It is extremely pure and free of harmful trace elements and heavy metals. It has been tested on our own coral breeding facility and the results speak for themselves.

- create your own frag rocks when you mix with sand
- the perfect coral adhesive for SPS and LPS offshoot
- allows for mounting on glass
- promotes the bio-mineralization of coral offshoots
- contains a special blend for rapid overgrowth of coral tissue and coralline algae
- bonds and cures underwater
- adheres strongly underwater and hardens in a very short time
- contains no heavy metals, free of chromates, and silicates



REEF TOOLS | **AQUA SCAPE FIX**
Polymerkleber für Süß- und Salzwasser

Fauna Marin AQUASCAPE FIX härtet unter Wasser schnell aus, ist unauffällig transparent im Süß- und Seewasseraquarium und wird schnell überwachsen. Empfindliches Korallengewebe und Pflanzenteile werden beim Fixieren nicht geschädigt. AQUASCAPE FIX einfach mit heißem Leitungswasser (über 42 °C) übergießen. Sobald die Masse transparent wird, ist der Kleber verwendbar. Dieser einzigartige Kleber kann von Hand in die gewünschte Form geknetet werden. Reste können einfach wieder verwendet werden, indem sie wieder mit heißem Wasser übergossen werden. Je heißer das Wasser, umso besser die Haftkraft des Klebers.

- sehr niedriger Schmelzpunkt von 42° C
- hochreines medizinisches Polymer – keine Schädigungen des Korallengewebes
- direkte sofortige Verarbeitung auch unter Wasser
- nicht geeignet zum Befestigen schwerer Steine
- der Kleber ist biologisch abbaubar
- perfekter Kleber für Ablegerkorallen
- der Kleber löst sich nach 3-6 Monaten auf
- rückstandsfreie, geruchslose Klebung
- Restbestände können unendlich oft eingeschmolzen und wiederverwendet werden
- keine Klebereste auf Ihren Händen



Art.-Nr.	Größe / Size	EAN
20545	180 g	4 260119 453517
20550	360 g	4 260119 453524
20555	720 g	4 260119 453531

REEF TOOLS | **AQUA SCAPE FIX**
Polymer adhesives for fresh and salt water

AQUASCAPE FIX is an easy-to-use reusable high performance fresh- and saltwater glue.

Simply pour warm water (< 42°C) into the amount to be used and mix until the composition becomes transparent.

AQUASCAPE FIX is made from a unique composition that allows you to easily knead portions of the mix by hand and mold it into the desired shape. Any leftover residues can also be reused once heated with warm water. Best of all, it will leave you with no sticky hands and no adhesive residue after working with it. AQUASCAPE FIX rapidly cures underwater and easily blends into the reef.

- very low melting point of 42° C
- high purity medical polymer
- no damage to coral tissue
- immediately applicable, even under water
- not suitable for fixing larger decoration rocks
- the adhesive is biodegradable
- perfect glue for coral fragments
- the glue dissolves after 3-6 months
- residue-free, odorless glue
- excess materials can be heated and be re-used an infinite number of times
- no sticky hands



REEF TOOLS | **FOOD PIPETTE**

Ideal zur zielgenaue Fütterung von Korallen und Fischen mit Frostfutter und größeren Futterpartikeln

Erhältlich:
2 x große Pipetten L (30cm) oder
5 x kleine Pipetten M (15 cm)



5 x kleine Pipetten M (15 cm)
5 x small pipettes M (15 cm)



2 x große Pipetten L (30 cm)
2 x large pipettes L (30 cm)

Art.-Nr.	Größe / Size	EAN
17225	5 x M (15 cm)	4 260119 451988
17230	2 x L (30 cm)	4 260119 451995

REEF TOOLS | **FOOD PIPETTE**

Ideal for the accurate feeding of corals and fishes with frozen food and larger food particles.

Available:
2 x large pipettes L (30cm) or
5 x small pipettes M (15 cm)

REEF TOOLS | **DOSING PIPET SET**
Die Lösung für hochpräzises Dosieren von Spurenelementen und Dünger

2 Pipetten (5 ml + 10 ml) zur Feindosierung

- hohe Dosiergenauigkeit
- leicht ablesbare Skala
- Pipettierball aus neutralem Silikon, zum hochgenauen Dosieren
- zwei Pipetten von 5 ml bis 10 ml
- Abstufung ab 0,05 ml
- chemikalien- und säurefest
- bruchfestes Spezialglas

REEF TOOLS | **DOSING PIPET SET**
The solution for for high-precision dosing of trace elements and fertilizers

2 pipettes (5ml + 10 ml) for fine dosing

- high dosing accuracy
- easy to read scale
- pipetting ball made of neutral silicone, for highly accurate dispensing
- two pipettes from 5 ml to 10 ml
- gradation from 0.05 ml
- chemical and acid resistant
- break-proof special glass



Art.-Nr.	Größe / Size	EAN
80015	2 Pipetten/ Pipets	4 260119 459724



REEF TOOLS | **REEFBUSTER**

Der Fauna Marin REEFBUSTER ist DAS Multitool für alle Riffaquarianer!

- zielgenaue Fütterung von Korallen
- geeignet für Granulat- oder Frostfutter
- mit Mengenanzeige
- Reinigung von Korallenstöcken von Detritus oder Algen
- hochwertige lebensmittelechtes Material und Verarbeitung
- incl. Reinigungsbürste
- abnehmbarer Silikonball - für kraftvolle Reinigung

Maße:
50 cm Länge

Material:
Transparentes Acrylglasrohr

Alle Teile sind sehr stabil und langlebig und wurden für den Gebrauch im Meerwasser getestet.

Reinigung:
alle Teile mit der beiliegenden Reinigungsbürste oder ganz einfach in der Spülmaschine reinigen.



REEF TOOLS | **REEFBUSTER**

The Fauna Marin REEFBUSTER is THE multitool for all reef aquarists!

- accurate feeding of corals
- suitable for granulated or frozen food
- with quantity indicator
- cleaning of corals from detritus or algae
- high quality food safe material and processing
- incl. cleaning brush
- removable silicone ball - for powerful cleaning

Dimensions:
50 cm length

Material:
Transparent acrylic tube

All parts are very sturdy and durable and have been tested for use in seawater

Cleaning:
All parts with the included cleaning brush or simply in the dishwasher

Art.-Nr.	Größe / Size	EAN
20120	50 cm	4 260119 453098



REEF TOOLS | REEF DISCS
Ablegersteine

Die neue Art der Ablegersteine!

Durch die spezielle Form der Steine kann jeder Ableger einfach auf eine Lichtrasterplatte oder auf das Coral Deck aufgesteckt werden. Die Tiere fallen nicht mehr um. Für den Versand oder das Anbringen der Ableger in die Dekoration lässt sich der Fuß des Ablegersteines einfach abbrechen und man erhält einen perfekten Stein, um ihn in der Dekoration mit jeder Art Kleber zu fixieren.

Zusätzlich mit einer zweiten "Sollbruchstelle", um auch den letzten "Überstand" an der Disc zu entfernen und somit noch diskreter im Riff plazierbar.

Die neue Oberflächenstruktur lässt alle gängigen Korallenkleber sehr gut haften und vereinfacht somit die vegetative Vermehrung von Korallen. Die Korallenkleber können sich dank der Struktur noch besser an dem Plug anheften, und die Gefahr des unbeabsichtigten LöSENS vom Ablegerstein wird auf ein Minimum reduziert.

Der Ablegerstein ist nach kurzer Zeit nicht mehr vom Rest des Riffs zu unterscheiden, aufgrund der porösen Struktur wird er besonders schnell von Kalkrotalgen und ähnlichen nützlichen Organismen des Riffes besiedelt. Das spezielle Material des Steins ist im Meerwasser neutral und begünstigt das Wachstum der Korallen.

Erhältlich in:

- Mini 2,0 cm Ø / 6 Stück Maxi 3,3 cm Ø / 6 Stück
- Mini 2,0 cm Ø / 12 Stück Maxi 3,3 cm Ø / 12 Stück
- Mini 2,0 cm Ø / 50 Stück Maxi 3,3 cm Ø / 50 Stück



Art.-Nr.	Größe / Size	EAN
17340	6 x MINI / 2,0 cm Ø	4 260119 452206
17345	12 x MINI / 2,0 cm Ø	4 260119 452213
17350	50 x MINI / 2,0 cm Ø	4 260119 452220

REEF TOOLS | REEF DISCS
Coral plugs

The new type of coral plugs!

Due to the special shape of the plugs, each coral fragment can easily be placed on an egg crate grid or on the Coral Deck. The corals no longer fall over. For shipping or attaching the fragments in the decoration, the foot of the plug can simply be broken off and you get a perfect substrate to fix it in the decoration with any type of glue.

Additionally it has a second predetermined breaking point to remove even the last remaining overhanging part of the disc which enables to glue it into the reef even more discreetly.

The new surface structure allows all common coral glues to adhere very well and thus contributes to an uncomplicated fragmentation. Thanks to the structure, the coral adhesives can adhere even better to the plug and the risk of accidental detachment is reduced to a minimum.

After a short time the coral plug is indistinguishable from the rest of the reef, due to the porous structure it is particularly quickly colonized by calcareous red algae and other organisms.

The special material of the coral plug is neutral in seawater and favors the growth of corals.

Available:

- Mini 2,0 cm Ø / 6 pieces Maxi 3,3 cm Ø / 6 pieces
- Mini 2,0 cm Ø / 12 pieces Maxi 3,3 cm Ø / 12 pieces
- Mini 2,0 cm Ø / 50 pieces Maxi 3,3 cm Ø / 50 pieces



Art.-Nr.	Größe / Size	EAN
17355	6 x MAXI / 3,3 cm Ø	4 260119 452237
17360	12 x MAXI / 3,3 cm Ø	4 260119 452244
17365	50 x MAXI / 3,3 cm Ø	4 260119 452251



REEF TOOLS | REEF DISCS SPS / MINI + MAXI
Ablegersteine

Die neue Art der Ablegersteine!

Durch die spezielle Form der Steine kann jeder Ableger einfach auf eine Lichtrasterplatte oder auf das Coral Deck aufgesteckt werden. Die Tiere fallen nicht mehr um. Für den Versand oder das Anbringen der Ableger in die Dekoration lässt sich der Fuß des Ablegersteines einfach abbrechen und man erhält einen perfekten Stein, um ihn in der Dekoration mit jeder Art Kleber zu fixieren.

Durch die Vertiefung in der Mitte lassen sich auch empfindliche SPS-Ableger sicher befestigen.

Zusätzlich mit einer zweiten "Sollbruchstelle", um auch den letzten "Überstand" an der Disc zu entfernen und somit noch diskreter im Riff plazierbar.

Die neue Oberflächenstruktur lässt alle gängigen Korallenkleber sehr gut haften und vereinfacht somit die vegetative Vermehrung von Korallen. Die Korallenkleber können sich dank der Struktur noch besser an dem Plug anheften, und die Gefahr des unbeabsichtigten LöSENS vom Ablegerstein wird auf ein Minimum reduziert.

Der Ablegerstein ist nach kurzer Zeit nicht mehr vom Rest des Riffs zu unterscheiden, aufgrund der porösen Struktur wird er besonders schnell von Kalkrotalgen und ähnlichen nützlichen Organismen des Riffes besiedelt. Das spezielle Material des Steins ist im Meerwasser neutral und begünstigt das Wachstum der Korallen.

Erhältlich in:

- Mini/SPS 2,0 cm Ø / 6 Stück Maxi/SPS 3,3 cm Ø / 6 Stück
- Mini/SPS 2,0 cm Ø / 12 Stück Maxi/SPS 3,3 cm Ø / 12 Stück
- Mini/SPS 2,0 cm Ø / 50 Stück Maxi/SPS 3,3 cm Ø / 50 Stück



Art.-Nr.	Größe / Size	EAN
17327	6 x MINI/SPS / 2,0 cm Ø	4 260119 452282
17328	12 x MINI/SPS / 2,0 cm Ø	4 260119 452299
17329	50 x MINI/SPS / 2,0 cm Ø	4 260119 452305

REEF TOOLS | REEF DISCS SPS MIN + MAXI
Coral plugs

The new type of coral plugs!

Due to the special shape of the plugs, each coral fragment can easily be placed on an egg crate grid or on the Coral Deck. The corals no longer fall over. For shipping or attaching the fragments in the decoration, the foot of the plug can simply be broken off and you get a perfect substrate to fix it in the decoration with any type of glue.

The indentation in the middle allows to fix even sensitive SPS frags securely.

Additionally it has a second predetermined breaking point to remove even the last remaining overhanging part of the disc which enables to glue it into the reef even more discreetly.

The new surface structure allows all common coral glues to adhere very well and thus contributes to an uncomplicated fragmentation. Thanks to the structure, the coral adhesives can adhere even better to the plug and the risk of accidental detachment is reduced to a minimum.

After a short time the coral plug is indistinguishable from the rest of the reef, due to the porous structure it is particularly quickly colonized by calcareous red algae and other organisms.

The special material of the coral plug is neutral in seawater and favors the growth of corals.

Available:

- Mini/SPS 2,0 cm Ø / 6 pieces Maxi/SPS 3,3 cm Ø / 6 pieces
- Mini/SPS 2,0 cm Ø / 12 pieces Maxi/SPS 3,3 cm Ø / 12 pieces
- Mini/SPS 2,0 cm Ø / 50 pieces Maxi/SPS 3,3 cm Ø / 50 pieces



Art.-Nr.	Größe / Size	EAN
17331	6 x MAXI/SPS / 3,3 cm Ø	4 260119 452329
17332	12 x MAXI/SPS / 3,3 cm Ø	4 260119 452336
17333	50 x MAXI/SPS / 3,3 cm Ø	4 260119 452343



REEF TOOLS | CORAL DECK SET
Korallenfragment-Halter magnetisch

CORAL DECK SET inkl. 12 REEF DISCS Ablegersteinen

Coral Deck:
 Mit Magnethalterung
 Für Glasstärken bis zu 15 mm geeignet.

Maße Deck:
 20 x 83 cm
Glasstärken geeignet:
 15 mm
Material:
 Acrylglas

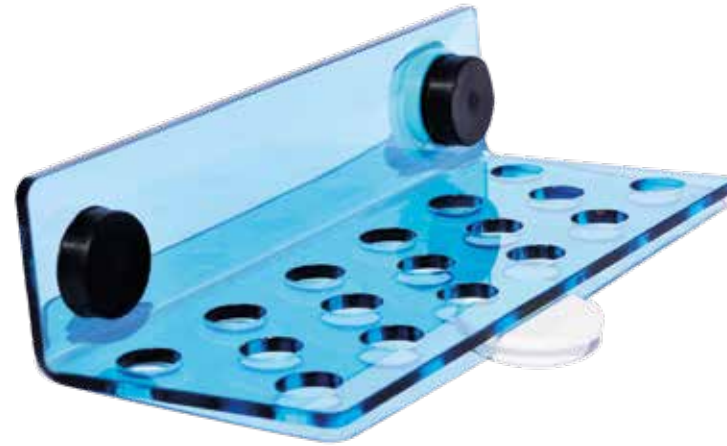

Art.-Nr.	Größe / Size	EAN
18425	20 x 83 cm	4 260119 452084

REEF TOOLS | CORAL DECK SET
Coral fragment tray magnetic

CORAL DECK SET incl. 12 REEF DISCS

The small CORAL DECK SET includes 12 REEF DISCS and magnet holder.

Dimensions deck:
 20 x 83 cm
Glass thicknesses suitable:
 15 mm
Material:
 Acrylic

REEF TOOLS | THE DIP
Hochaktive Badelösung zur Reinigung von Korallen

Fauna Marin THE DIP ist eine hochaktive Badelösung zur Reinigung von Korallen und hilft bei der Eingewöhnung von neu eingesetzten Tieren.

- reinigt sicher alle SPS- und LPS-Korallen von unerwünschten Belägen und Begleitern
- baden Sie jeden Neukauf im THE DIP Korallenbad
- stärken sie somit die Widerstandskraft der gebadeten Korallen
- hochaktive Lösung bestehend aus natürlichen Komponenten
- enthält keine Öle, Jod oder aggressive oxidative Inhaltsstoffe
- keine Eindunklung von Korallen
- sicher, einfach, günstig und hocheffektiv

THE DIP ist nicht zur Verwendung IM Aquarium geeignet und nicht zum baden von Fischen, Garnelen, Muscheln, Seeigeln und ähnlichen Tieren – diese vor dem Bad aus der Koralle entfernen!

REEF TOOLS | THE DIP
Highly active dipping solution for cleaning corals

Fauna Marin THE DIP is a highly active dipping solution for cleaning corals and helps acclimate newly introduced animals.

- THE DIP will remove unwanted deposits and pests from all corals
- dip every new coral purchase in THE DIP solution to avoid pests and strengthen the pest resistance of your corals
- highly active solution made from natural ingredients
- contains no oils, iodine, or aggressive oxidative ingredients
- does not darken coral tissue
- simple, safe, affordable, and highly effective

THE DIP is not suitable for use IN the aquarium and NOT for bathing fish, shrimps, mussels, sea urchins and similar animals - remove them from the coral before bathing!



NOW 30% STRONGER

Art.-Nr.	Größe / Size	EAN
19100	250 ml	4 260119 452091
19105	500 ml	4 260119 452107



REEF TOOLS | FRAG TILES
Korallenzuchtfliese aus natürlichem Kalkstein

Fauna Marin FRAG TILES wurden aus natürlichem Kalkstein für das perfekte Wachstum aller Korallen entwickelt. Die natürlich strukturierte Oberfläche der Korallenzucht-Fliesen sorgt für ein besseres Anhaften des Klebers bildet damit eine ideale Wachstumsfläche für Korallen. Fauna Marin FRAG TILES sind ideal für alle Arten von Korallen und haben eine perfekte Größe und Gewicht für das Wachstum von größeren Zuchtstücken.

REEF TOOLS | FRAG TILES
Frag tile from natural limestone

Fauna Marin FRAG TILES have been designed from natural limestone for perfect growth of any coral. The natural textured surface gives better glue adhesion and ideal growing surface for corals. These tiles are ideal for all types of corals and have a perfect size and weight for growing out larger broodstock corals. Its a perfect solution to use the tiles as a foundation for LPS and SPS.



**NEU
NEW**

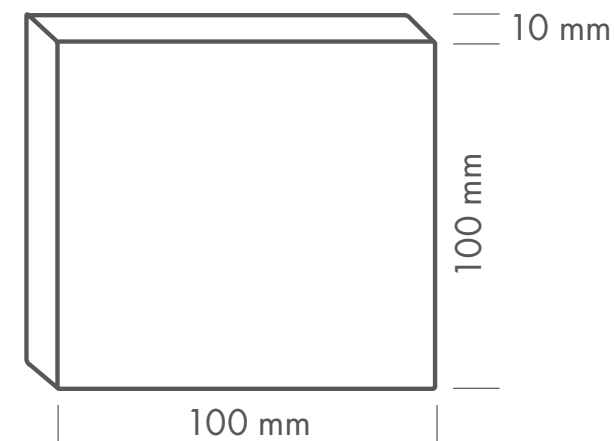

Art.-Nr.	Größe / Size	EAN
17380	10 STK/10 PCS	4 260119 459892

DIY DO IT YOURSELF



DO IT YOURSELF REEF

DIY | DOSER
Dosieradapter zum Aufschrauben

Dosieradapter für den direkten Anschluss von Dosierpumpenschläuchen an Dosierbehälter (z. B. Fauna Marin ELEMENTALS). Hierfür wird der Originaldeckel der Flaschen einfach gegen den DIY-Doser ausgetauscht. Über den mitgelieferten Schlauch wird das Flüssigprodukt dann direkt vom Flaschenboden aus angesaugt, so dass der Behälter vollständig entleert wird. Über den zweiten Anschluss können bei Bedarf weitere Flaschen angeschlossen werden.

Lieferumfang:
2 x Fauna Marin Dosieradapter
2 x Schlauch 4 – 6 mm Silikon 34,5 cm
4 x Überwurfmutter Kunststoff blau



DIY | DOSER
Dosing hose adapter to screw on

Dosing adapter cover for direct connection of dosing pump tubes to dosing containers (e.g. Fauna Marin ELEMENTALS). For this purpose, the original cap of the bottles is simply replaced by the new DIY-Doser. The hose takes up the liquid product directly from the bottom of the container, so that the container will be emptied completely. Additional bottles can be connected via the second port if required.

Content:
2 x Fauna Marin dosing adapter
2 x silicone hose 4 – 6 mm 34,5 cm clear
4 x blue plastic union nuts



Art.-Nr.	Artikel / article	EAN
70200	2x DOSER	4 260119 458383

DIY
DO IT YOURSELF

FAUNA
MARIN
REEF POWER

DO IT YOURSELF REEF

DIY | REFILL + BACTO BLEND Automatische Wasserstandsregulierung für Aquarien aller Art

Bei kleinen Nano Becken ist der Wasserverlust durch Verdunstung sehr hoch, und das Nachfüllen von Hand kann zu hohen Schwankungen bei den Wasserwerten führen. Diese automatische, stromlos funktionierende Nachfüllautomatik ist die perfekte Ergänzung für Ihr kleines bis mittleres Aquarium. Durch die hochwertige Verarbeitung ist es für Meer- und Süßwasseraquarien gleichermaßen geeignet. Das DIY REFILL-Set enthält zudem eine Flasche hochwertige Filterbakterien, BACTO BLEND, die über das Nachfüllsystem automatisch in das Aquarium dosiert werden. Das konstante Zuführen der Lösung über das Nachfüllsystem ist ideal, um den Wirkungsgrad der darin enthaltenen Filterbakterien zu optimieren und ihre Effektivität zu erhöhen. Die Bakterien unterstützen den natürlichen Biofilm und sorgen für ein sauberes Aquarium. An Glasscheiben mit 3 – 10 mm Wandstärke lässt sich das DIY REFILL-System problemlos mit wenigen Handgriffen installieren, und der Betrieb ist besonders sicher, da es stromlos arbeitet. Wir liefern das DIY REFILL mit einem Flaschenadapter. So können Flaschen mit bis zu 2 l Fassungsvermögen als Reservoir verwendet werden.

Lieferumfang:

- 1 x Fauna Marin DIY REFILL
- 1 x Silikon Schlauch 4–6 mm
- 1 x Adapter für Flaschen bis 2 Liter
- 3 x Abstandshalter für die passende Glasstärke
- 1 x Anleitung
- + BACTO BLEND 50 ml für Süß- und Meerwasserbakterien

DIY | REFILL + BACTO BLEND Automatic water level control for all types of aquaria

On nano tanks, the water loss through evaporation is very high and the continuous refilling by hand can cause problems, especially during a short absence. This automatic, current-free refill system is the perfect addition to your small to medium-sized aquarium. With the DIY REFILL you can safely refill evaporated water. Due to the high quality it is suitable for marine and fresh-water aquaria. The DIY REFILL set also contains a bottle of high-quality filter bacteria, BACTO BLEND, for automatic dosing into the tank via refill system. The constant supply of the solution via the refill system is ideal for optimizing the efficiency of the filter bacteria contained in the solution and ensuring their effectiveness. The bacteria support the natural biofilm and ensure a clean aquarium. The DIY REFILL system can be easily installed on glass panes with 3 – 10 mm wall thickness in just a few steps, and operation is particularly safe because it works without electricity. We ship the DIY REFILL with a bottle adapter. So bottles with a capacity of up to 2 l can be used as a reservoir.

Content:

- 1 x Fauna Marin DIY REFILL
- 1 x silicone hose 4–6 mm
- 1 x adapter for bottles up to 2 l
- 3 x spacers for the appropriate glass thickness
- 1 x manual
- + BACTO BLEND 50 ml for fresh and marine water bacteria



Art.-Nr.	Artikel / article	EAN
70203	DIY REFILL + BACTO BLEND 50 ml	4 260119 451933

DIY
DO IT YOURSELF

FAUNA
MARIN
REEF POWER

DO IT YOURSELF REEF

DIY | REACTOR für die eigene Plankton- oder Futterproduktion

Schnell und einfach einen Reaktor für die eigene Plankton- oder Futterproduktion aufbauen. Das Set enthält alle erforderlichen Teile für die Vermehrung und Aufzucht von Zoo- und Phytoplankton sowie Artemia-Salzkrebschen. Für die Sauerstoffversorgung wird eine zusätzliche Membranpumpe benötigt. Je nach Planktonart wird auch eine zusätzliche Beleuchtung benötigt. Das DIY REACTOR Set lässt sich an Glasscheiben mit 3–10 mm Wandstärke ohne Aufwand installieren, und der Betrieb ist besonders sicher, da das System völlig stromlos arbeitet. Mit dem integrierten Ablasshahn und dem Planktonsieb ist die tägliche Fütterung sehr einfach. Der DIY REACTOR wird mit einem Flaschenadapter geliefert. So können Flaschen mit bis zu 2 l Fassungsvermögen als Reaktor verwendet werden.

Lieferumfang:

- 1 x Halterung Fauna Marin DIY REACTOR
- 1 x Schlauch 4 – 6 mm
- 1 x Adapter für Flaschen bis 2 Liter Fassungsvermögen
- 3 x Abstandshalter für die passende Glasstärke 3 – 10 mm
- 1 x Zucht-Set mit Pipette, Sieb und Messbechern, Klemmen, Ablasshahn, Rückschlagventil usw.
- 1 x Anleitung

DIY | REACTOR for your own Zoo- or Phytoplankton breed

Quick and easy setup of your own Zoo- or Phytoplankton culture with the new DIY REACTOR. It works directly at the aquarium and you can feed your reef right from the reactor. The set contains all necessary parts for culturing zoo- and phytoplankton as well as artemia brine shrimp. All you need is a little diaphragm pump. The DIY REACTOR Set can be easily installed on glass panes with 3-10 mm wall thickness, and the operation is particularly safe because it works without electricity. The easy access to the feed organisms in the reactor is a great convenience. With the integrated drain valve and the plankton sieve, daily feeding is very simple. The DIY REACTOR is supplied with a bottle adapter. Thus, bottles with a capacity of up to 2 liters can be used as reactor container.

Content:

- 1 x holder Fauna Marin DIY REACTOR
- 1 x hose 4 – 6 mm
- 1 x adapter for bottles up to 2 liters capacity
- 3 x spacers for appropriate glass thickness (3 – 10 mm)
- 1 x Culturing set with pipette, sieve and measuring cups, clamps and drain coc



Art.-Nr.	Artikel / article	EAN
70201	DIY REACTOR	4 260119 458390

DIY
DO IT YOURSELF

FAUNA
MARIN
REEF POWER

DIY FLOATING REEF

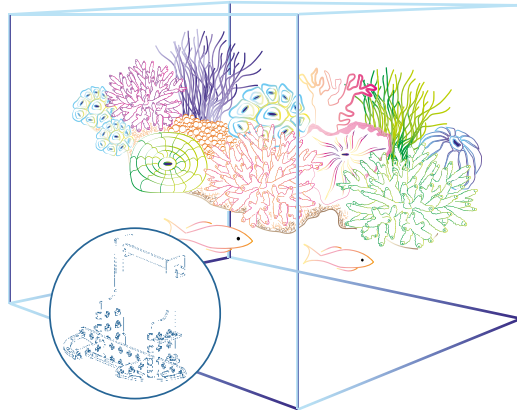

DIY FLOATING REEF Die Lösung für freischwebende Aquariendekorationen

Gestalten Sie Ihr Riffaquarium individuell, mit einem frei schwebenden Gesteinsaufbau!

Das neue Fauna Marin DIY FLOATING REEF ist ein Dekorationstool, mit dem außergewöhnliche, schwebend erscheinende Rifffdekorationen möglich sind. Dabei bleibt der Bodengrund frei, und die gesamte Dekoration ist für die Fische unterschwimmbar.

Unser DIY FLOATING REEF wird einfach ins Becken eingehängt und dient für den schwebenden Aufbau mit Lebendgestein, Rifffkeramik, Wurzeln oder anderen Dekorationsmaterialien als Basis.

Es besteht aus neutralem, meereswasserfestem und korallenverträglichem PVC. Durch das innovative Stecksystem kann es leicht selbst montiert werden und ist zudem individuell ausbaubar.

Das Fauna Marin DIY FLOATING REEF ist als fertiges Set für Aquarien lieferbar, oder als individuelles Baukastensystem für beinahe jede Aquariengröße.

Erhältlich:

Typ: FR 250-500

Typ: FR-RSR/250/350

Maße:
60 x 27 x 46 cm (L x B x H)

Passend für:
Glasstärke 12 mm / ohne Längssteg / nur für Aquarien ohne Ablaufschacht

Gewicht Dekoration: bis 15 kg
Aquarium: bis 500 Liter

Maße:
60 x 27 x 46 cm (L x B x H)

Passend für:
Glasstärke 12 mm / ohne Längssteg z.B für Red Sea REEFER™ 250/350

Gewicht Dekoration: bis 15 kg
Mittelschacht: 28 x 10 cm

DIY FLOATING REEF The solution for floating Aquarium decorations

Customize your reef tank with a free floating rock structure!

The new Fauna Marin DIY FLOATING REEF is a decoration tool that allows for extraordinary reef decorations that appear to be floating. Thereby the bottom remains free and the whole decoration is under-swimmable for the fish.

Our DIY FLOATING REEF is simply hooked on to the tank and serves as a base for the floating setup with live rock, reef ceramics, roots or other decorative materials.

It is made of neutral, seawater-resistant and coral-compatible PVC. Due to the innovative plug-in system, it can be easily self-assembled and is also individually expandable.

The Fauna Marin DIY FLOATING REEF is available as a ready-made set for aquariums, or as an individual modular system for almost any aquarium size.

Available:

Typ: FR 250-500

Typ: FR-RSR/250/350

Dimensions:
60 x 27 x 46 cm (L x W x H)
23,62 x 10,63 x 18,11 inch
(L x W x H)

Suitable for:
12 mm glass / rimless aquarium / only for aquariums without drainage shaft

Weight decoration: up to 15 kg
Aquarium: up to 500 liters
(132,09 US gal.)

Dimensions:
60 x 27 x 46 cm (L x W x H)
23,62 x 10,63 x 18,11 inch
(L x W x H)

Suitable for:
12 mm glass / rimless aquarium e.g. for Red Sea REEFER™ 250/350 (66,04/92,46 US gal.)

Weight decoration: up to 15 kg
Center well: 28 x 10 cm

Art.-Nr.	Größe / Size	EAN
70199 (FR 250-500)	60 x 27 x 46 cm	
70198 (FR-RSR/250/350)	60 x 27 x 46 cm	

DIY
DO IT YOURSELF

FAUNA
MARIN
REEF POWER

DIY BUILD YOUR OWN FOOD



DIY BUILD YOUR OWN FOOD KIT

Kreieren Sie Ihr eigenes Frostfutter für Ihr Meerwasseraquarium.

Enthält Futter für Fische und Korallen und einen einzigartigen FOOD ENERGIZER

Mit Silikon-Eiswürfelform!

Inhalt:
2x Ocean Plankton 100 ml
1x Food Energizer 100 ml
1x Soft Spirulina L 60 g
1x LPS Grow and Color M 60 g
1x Grüne Algenblätter 23 g
1x Silikonform

DIY BUILD YOUR OWN FOOD KIT

Create your own style frozen food for your reef tank

Contains food for fish and corals and an unique FOOD ENERGIZER

With Silicone ice cube tray!

Content:
2x Ocean Plankton 100 ml
1x Food Energizer 100 ml
1x Soft Spirulina L 60 g
1x LPS Grow and Color M 60 g
1x Green Seaweed 23 g
1x Silicone mold

Art.-Nr.	Artikel / article	EAN
70204	DIY BUILD YOUR OWN FOOD - KIT	



REEF ICP TESTS



REEF ICP TOTAL

NEW GENERATION
GREEN ICP

Die hochpräzise, professionelle Meerwasseranalyse aus unserem ICP-Labor
The highly precise, professional seawater analysis from our icp laboratory

Neueste Technologie | Neuer DSOI ICP Standard | 100 % sensibler* | 3 x präziser* | extrem schnell
Latest technology | New DSOI ICP standard | 100 % more sensitive | 3 x more precise* | extremely fast*

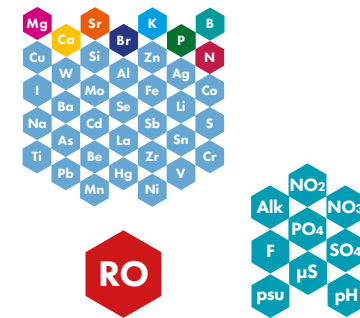

ICP TEST mit Salinität, Nitrat, Fluorid, Alkalinität, kostenlosem Osmosewassertest und vielem mehr...

ICP TEST with salinity, nitrate, fluoride, alkalinity, free osmosis water test and much more...

* als die Vorgängermodelle
* than the previous models

REEF ICP TOTAL ICP Meerwasser-Laboranalyse

Der Fauna Marin REEF ICP TOTAL-Test gibt einen schnellen und einfachen Überblick über 90 verschiedene Messwerte im Meerwasser. Sie erhalten einen kompletten Überblick über Makroelemente, Spurenelemente, Nährstoffe und Schadstoffe mit entsprechenden Dosier- und Handlungsempfehlungen. Bei jedem REEF ICP TOTAL-Test können Sie auch kostenlos Ihr Osmose- oder Ausgangswasser auf Verunreinigungen testen lassen. Der Fauna Marin REEF ICP TOTAL-Test ist der umfangreichste Labortest für Meerwasser und beinhaltet über 90 verschiedene Mess- und Relationswerte.

REEF ICP TOTAL ICP Seawater Laboratory Analysis

The Fauna Marin Reef ICP TOTAL Test gives a quick accurate and easy overview of over 90 water values in reef-aquariums. From macroelements to trace elements and pollutants, you get a complete overview with corresponding dosage and action recommendations.

Art.-Nr.	Artikel / article	EAN
20401	1 ICP TEST TOTAL	4 260119 458727



Profitieren Sie von unserer Wissensdatenbank:
www.faunamarin.de/wissensdatenbank/



Benefit from our knowledge base:
<https://www.faunamarin.de/en/knowledge-base/>



www.faunamarin.de/wissensdatenbank/support@faunamarin.de

www.faunamarin.de/labor/



REEF ICP

NEW GENERATION
GREEN ICP

Die hochpräzise, professionelle Meerwasseranalyse aus unserem ICP-Labor
The highly precise, professional seawater analysis from our icp laboratory

Neueste Technologie | Neuer DSOI ICP Standard 100 % sensibler* | 3 x präziser* | extrem schnell
Latest technology | New DSOI ICP standard 100 % more sensitive | 3 x more precise* | extremely fast*

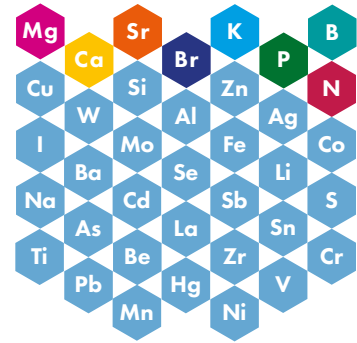

* als die Vorgängermodelle
 * than the previous models

REEF ICP ICP Meerwasser-Laboranalyse

Einfach, schnell und präzise

Der Fauna Marin ICP-Test gibt einen schnellen und einfachen Überblick über 37 Wasserwerte. Von Makroelementen über Spurenelemente bis hin zu Schadstoffen erhalten Sie einen kompletten Überblick mit entsprechenden Dosier- und Handlungsempfehlungen.

Die Vorteile auf einen Blick:

- reiner ICP-Test
- schnell, günstig und hochgenau
- einfachste Probenahme und Versand
- extrem schnelle Laboranalyse mit echten Hochleistungs-Atomemissionsspektrometern
- individuelle Dosier- und Handlungsempfehlungen
- für alle, die einen schnellen Überblick über ihre Wasserwerte benötigen
- ICP Test für 37 Parameter

Analyse der folgenden Makro- und Spurenelemente:
 Makroelemente und Halogene: Natrium, Schwefel, Kalium, Bor, Magnesium, Calcium, Strontium, Jod, Brom
 Makronährstoffe: Phosphor, Gesamt-Phosphat, Silicium
 Relevante Spurenelemente: Zink, Vanadium, Kupfer, Nickel, Mangan, Molybdän, Eisen, Chrom, Cobalt
 Spurenelemente und Schadstoffe: Lithium, Barium, Aluminium, Antimon, Zinn, Beryllium, Selen, Silber, Wolfram, Lanthan, Titan, Zirkonium, Arsen, Cadmium, Quecksilber, Blei

REEF ICP ICP Seawater Laboratory Analysis

Simply, fast and precise

The Fauna Marin ICP Test provides a quick and easy overview of 37 water values. From macro elements to trace elements and pollutants, you get a complete overview with corresponding dosing and action recommendations.

The advantages at a glance:

- pure ICP test
- fast, inexpensive and highly accurate
- easy sampling and shipping
- extremely fast laboratory analysis with real high-performance atomic ion spectrometers
- individual dosing and action recommendations
- for all who need a quick overview of their water values
- ICP test for 37 parameters

Analysis of the following macro- and trace elements:
 Macro elements and halogens: sodium, sulfur, potassium, boron, magnesium, calcium, strontium, iodine, bromine
 Macronutrients: phosphorus, total phosphate, silicon
 Relevant trace elements: Zinc, vanadium, copper, nickel, manganese, molybdenum, iron, chromium, cobalt.
 Trace elements and pollutants: lithium, barium, aluminum, antimony, tin, beryllium, selenium, silver, tungsten, lanthanum, titanium, zirconium, arsenic, cadmium, mercury, lead

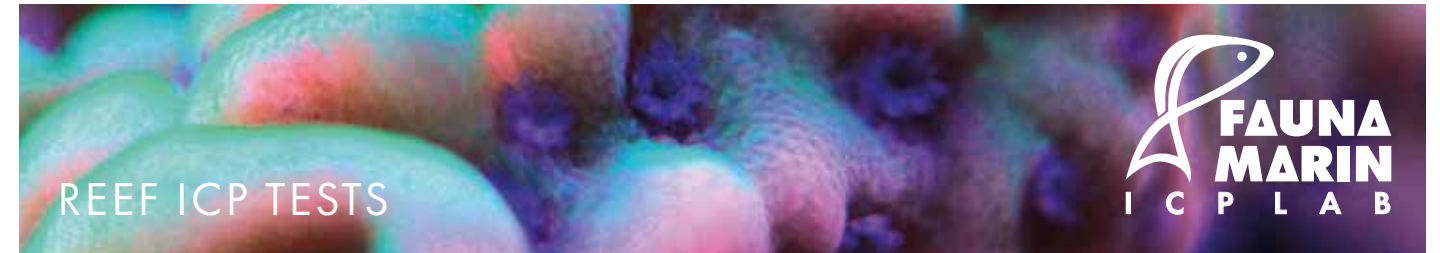

REEF ICP SETS

NEW GENERATION
GREEN ICP



Art.-Nr.	Größe / Size	EAN
20392	REEF ICP Set S: 1 in Box	4 260119 453258
20397	REEF ICP Set M: 3 in Box	4 260119 453975
20396	REEF ICP Set L: 6 in Box	4 260119 453968



Art.-Nr.	Größe / Size	EAN
20401	REEF ICP Set S: 1 in Box	4 260119 458727
20402	REEF ICP Set M: 3 in Box	4 260119 450349
20403	REEF ICP Set L: 6 in Box	4 260119 450356



WISSENSDATENBANK KNOWLEDGE-BASE

IQ REEF NEU NEW

Die weltweit erste AI basierte ICP Lab Software!
The world's first AI based ICP Lab Software!

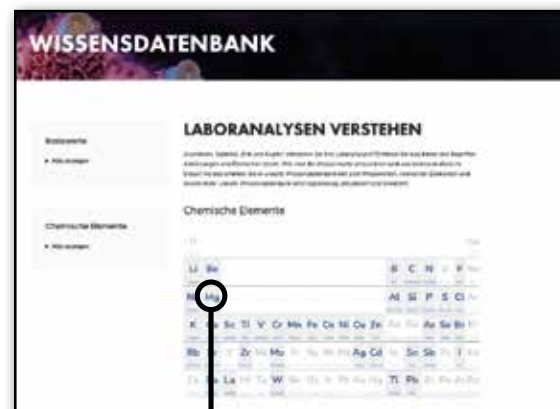

Profitieren Sie von unserer Wissensdatenbank:
www.fauamarin.de/wissensdatenbank/



Benefit from our knowledge base:
<https://www.fauamarin.de/en/knowledge-base/>



www.fauamarin.de/wissensdatenbank/support@fauamarin.de

www.fauamarin.de/labor/



WASSERTESTS
WATER TESTS



AQUAHOMETESTS

Ermöglichen die sehr genaue Bestimmung von KH, Kalium, PO₄, CA+Mg und NO₂+NO₃ des Aquarienwassers von Zuhause aus

Enable the very accurate determination of KH, potassium, PO₄, CA+Mg and NO₂+NO₃ of the aquarium water from home

Die **AQUAHOMETESTS** von Fauna Marin setzen neue Maßstäbe bei der Bestimmung der wichtigsten Parameter im Meerwasseraquarium: per Titration liefern diese mit einer neu entwickelten Methode in wenigen, einfach durchzuführenden Schritten äußerst präzise Resultate.

*The **AQUAHOMETESTS** from Fauna Marin set new standards for the determination of the most important parameters in seawater aquariums: with a newly developed method they deliver extremely precise results by titration in just a few simple steps.*

Die Tests kommen in einer wiederverwendbaren Box - diese kann mit den passenden Refill-Kits einfach und kostengünstig wieder aufgefüllt werden.

The tests come in a reusable box - which can be refilled easily and inexpensively with the appropriate refill kits.

WASSERTESTS
WATER TESTS



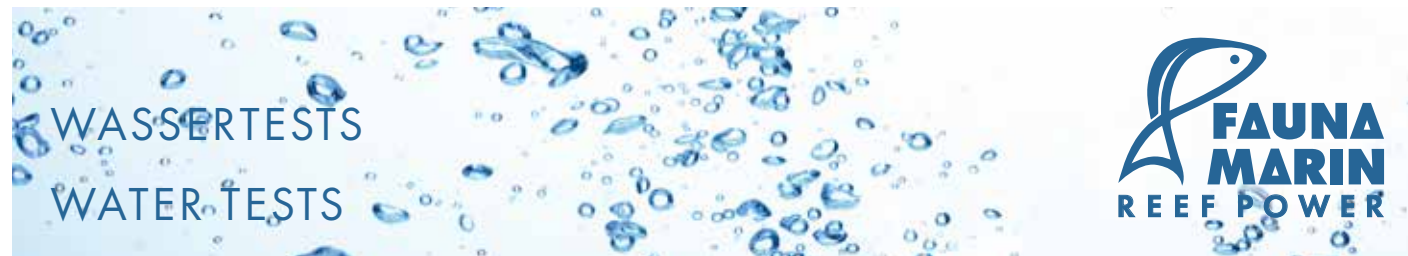

AQUAHOMETEST KH/Alkalinity

Der Test ermöglicht die sehr genaue Bestimmung der Karbonathärte des Aquarienwassers mit einer Genauigkeit von 0,1 °dH per Titration. Der leicht erkennbare Farbumschlag erfolgt von Türkisblau zu Pink.

- Messbereich: 0,1 – 20 °dH
- Auflösung (Genauigkeit): 0,1 °dH
- zur hochpräzisen Bestimmung der Karbonathärte/Alkalinität im Aquarium
- Messung in °dH (Umrechnungstabelle für andere Einheiten in Gebrauchsanweisung enthalten)
- ausreichend für ca. 100 Anwendungen bei 0,2 °dH Auflösung oder 50 Tests bei 0,1 °dH Auflösung (und bei einer KH von 10 °dH)

Packungsinhalt:

- 10 ml Reagenz A
- 50 ml Reagenz B
- 1 Glasküvette 10 ml
- 1 Dosierspritze 5 ml
- 1 Dosierspritze 1 ml mit Aufsatz
- 1 Gebrauchsanleitung



AQUAHOMETEST KH/Alkalinity

The test allows the very accurate determination of the carbonate hardness of the aquarium water with an accuracy of 0.1 °dH by titration. The easily recognizable color change is from turquoise blue to pink.

- measuring range: 0.1 - 20 °dH
- resolution (accuracy): 0.1 °dH
- for highly precise determination of carbonate hardness/alkalinity in the aquarium
- measurement in °dH (conversion table for other units included in the instructions for use)
- sufficient for approx. 100 applications at 0.2 °dH resolution or 50 tests at 0.1 °dH resolution (and at a KH of 10 °dH)

Contents of package:

- 10 ml / 0.34 fl.oz. of reagent A
- 50 ml / 1.69 fl.oz. of reagent B
- 1 glass cuvette 10 ml
- 1 dosing syringe 5 ml
- 1 dosing syringe 1 ml with dropper tip
- 1 instruction for use



Art.-Nr.	Artikel / article	EAN
20620	AQHT KH/Alkalinity	4 260119 456204

Art.-Nr.	Artikel / article	EAN
20621	Refill KH Nachfüllset/Refill Bag	4 260119 456211

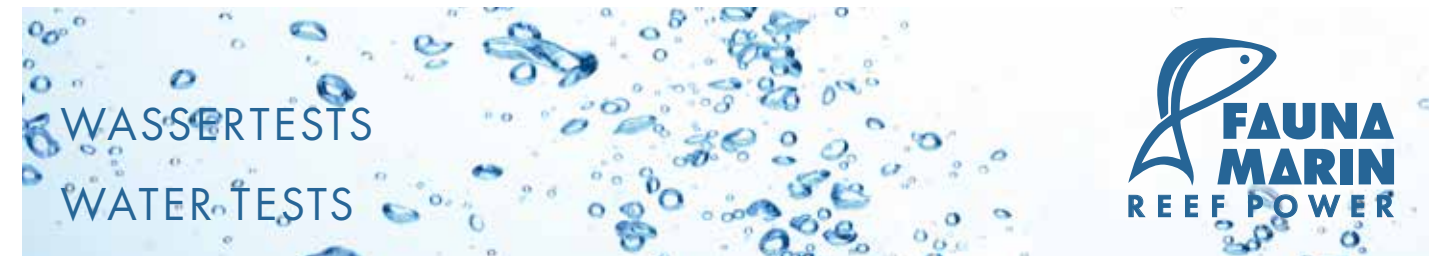

AQUAHOMETEST K/Potassium

Der Kalium-Test von Fauna Marin setzt neue Maßstäbe bei der Bestimmung der Kaliumkonzentration im Meerwasseraquarium: per Titration liefert er mit einer neu entwickelten Methode in wenigen, einfach durchzuführenden Schritten äußerst präzise Resultate. Die Ermittlung eines Korrekturwertes erhöht die Genauigkeit der Ergebnisse.

- Messbereich: 300 – 500 mg/l
- Auflösung: 5 mg/l

Packungsinhalt:

- 12 ml Kalium-Standard (400 mg/l),
- 25 ml Reagenz A,
- 25 ml Reagenz B,
- 5 ml Reagenz C,
- 30 ml Reagenz D,
- 2 Glasküvetten 10 ml,
- 3 Dosierspritzen 1 ml mit Aufsatz,
- 1 Gebrauchsanleitung



AQUAHOMETEST K/Potassium

The potassium test from Fauna Marin sets new standards in the determination of potassium concentration in marine aquariums: using a newly developed titration method, it provides extremely precise results in just a few easy steps. The determination of a correction value increases the accuracy of the results.

- measuring range: 300 – 500 mg/l (0,26 US gal.)
- resolution: 5 mg/l (0,26 US gal.)

Contents of package:

- 12 ml/0.40 fl.oz. "Standard" (400 mg/l),
- 25 ml/0.85 fl.oz. of reagent A,
- 25 ml/0.85 fl.oz. of reagent B,
- 5 ml/0.17 fl.oz. of reagent C,
- 30 ml/1.01 fl.oz. of reagent D,
- 2 glass cuvettes 10 ml,
- 3 dosing syringes 1 ml with syringe tips,
- 1 instruction for use

Art.-Nr.	Artikel / article	EAN
20615	AQHT K/Kalium/Potassium	4 260119 456150



Art.-Nr.	Artikel / article	EAN
20616	Refill K: Nachfüllset/Refill Bag	4 260119 456167

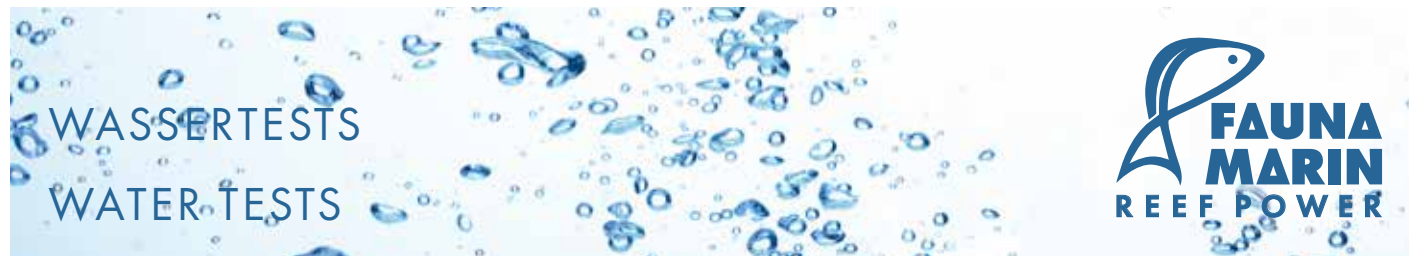

AQUAHOMETEST PO₄/Phosphate

Der Phosphat-Test ist sehr hochauflösend und kann die Phosphat-Konzentration mit einer besonders hohen Genauigkeit im niedrigen Konzentrationsbereich zwischen 0,01 und 1,0 mg/l mit deutlicher Farberkennung bestimmen.

- Messbereich: 0,01 – 1,0 mg/l
- Auflösung (Genauigkeit): 0,02 mg/l
- zur Bestimmung der Phosphat-Konzentration im Aquarium
- mit Komparator für einen optimalen Farbvergleich
- inkl. Standard zur Überprüfung des Tests auf Funktion und Haltbarkeit
- ausreichend für ca. 50 Anwendungen

Packungsinhalt:

- 25 ml Reagenz A
- 6 ml Reagenz B
- 5 ml Referenzlösung „Standard“
- 2 Glasküvetten 20 ml
- 1 Dosierspritze 20 ml
- 2 Farbkarten
- 1 Komparator
- 1 Gebrauchsanleitung



Art.-Nr.	Artikel / article	EAN
20610	AQHT PO ₄ /Phosphate	4 260119 456105

AQUAHOMETEST PO₄/Phosphate

The phosphate test is very high-resolution and can determine the phosphate concentration with a particularly high accuracy in the low concentration range between 0.01 and 1 mg/l (0,26 US gal.) with clear color recognition.

- measuring range: 0.01 – 1.0 mg/l (0,26 US gal.)
- resolution (accuracy): 0.02 mg/l (0,26 US gal.)
- for determination of phosphate concentration in the aquarium
- with comparator for optimal color comparison
- incl. standard for checking the test for function and durability
- sufficient for approx. 50 applications

Contents of package:

- 25 ml/0.85 fl.oz. of reagent A
- 6 ml/0.20 fl.oz. of reagent B
- 5 ml/0.17 fl.oz. of reference solution "standard"
- 2 glass cuvettes 20 ml
- 1 dosing syringe 20 ml
- 2 colour cards
- 1 comparator
- 1 instruction for use



Art.-Nr.	Artikel / article	EAN
20611	Refill PO ₄ Nachfüllset/Refill Bag	4 260119 456112

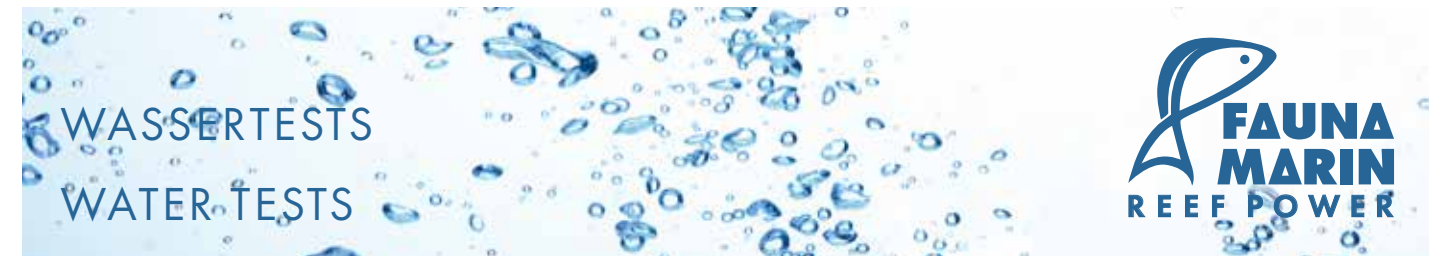

AQUAHOMETEST Ca + Mg /Calcium + Magnesium

Mit dem hochauflösenden Calcium/Magnesium-Kombitest kann die Konzentration beider Elemente zuverlässig und getrennt voneinander mit einer Genauigkeit von 4 mg/l Ca bzw. 20 mg/l Mg bestimmt werden.

- Messbereich: Ca 300 – 498 mg/l
- Messbereich: Mg 820 – 1800 mg/l
- Auflösung (Genauigkeit): Ca 4 mg/l
- Auflösung (Genauigkeit): Mg 20 mg/l
- zur Bestimmung der Calcium- und Magnesiumkonzentration in Meerwasseraquarien
- ausreichend für ca. 50 Anwendungen

Packungsinhalt:

- 35 ml Reagenz A
- 9 g Reagenz B (Pulver)
- 50 ml Reagenz C
- 40 ml Reagenz D
- 2 Glasküvetten 10 ml
- 1 Dosierspritze 5 ml
- 3 Dosierspritzen 1 ml mit Aufsatz
- 1 Messlöffel
- 1 Gebrauchsanleitung



Art.-Nr.	Artikel / article	EAN
20605	AQHT Ca+Mg/Calcium/Magnesium	4 260119 456051

AQUAHOMETEST Ca + Mg /Calcium + Magnesium

With the high-resolution calcium/magnesium combination test, the concentration of both elements can be determined reliably and separately with an accuracy of 4 mg/l (0,26 US gal.) Ca or 20 mg/l (0,26 US gal.) Mg.

- measuring range: Ca 300 – 498 mg/l (0,26 US gal.)
- measuring range: Mg 820 – 1800 mg/l (0,26 US gal.)
- resolution (accuracy): Ca 4 mg/l (0,26 US gal.)
- resolution (accuracy): Mg 20 mg/l (0,26 US gal.)
- for the determination of calcium and magnesium concentration in seawater aquariums
- sufficient for approx. 50 applications

Contents of package:

- 35 ml/1.38 fl.oz. of reagent A
- 9 g/0.32 oz. of reagent B
- 50 ml/1.69 fl.oz. of reagent C
- 40 ml/1.35 fl.oz. of reagent D
- 2 glass cuvettes 10 ml
- 1 dosing syringe 5 ml
- 3 dosing syringes 1 ml with dropper tips
- 1 measuring spoon
- 1 instruction for use



Art.-Nr.	Artikel / article	EAN
20606	Refill Ca+Mg: Nachfüllset/Refill Bag	4 260119 456068

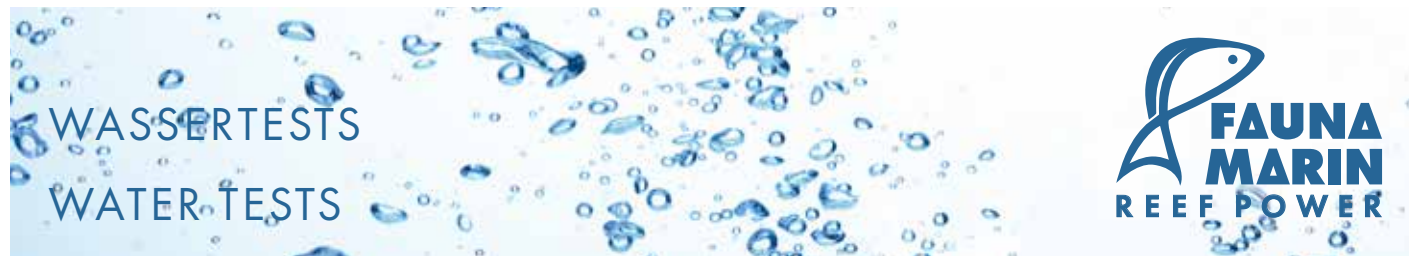

AQUAHOMETEST NO₂+NO₃/Nitrat+Nitrit

Mit dem hochauflösenden Fauna Marin Nitrit/Nitrat-Test kann die Nitrit-Konzentration mit einer besonders hohen Genauigkeit im niedrigen Konzentrationsbereich zwischen 0 und 1 mg/l und eine Nitrat-Konzentration zwischen 0 und 20 mg/l bestimmt werden.

- Messbereich: NO₂ 0 – 1,0 mg/l
- Messbereich: NO₃ 0 – 20 mg/l
- Auflösung (Genauigkeit): NO₂ 0,002 mg/l
- Auflösung (Genauigkeit): NO₃ 0,05 mg/l
- mit Komparator für einen optimalen Farbvergleich
- inkl. Standard zur Überprüfung des Tests auf Funktion und Haltbarkeit
- zur Bestimmung der Nitrit/Nitrat-Konzentration im Aquarium
- ausreichend für ca. 50 Anwendungen

Packungsinhalt:

- 50 ml Reagenz A
- 20 ml Reagenz B
- 10 ml Reagenz C
- 5 ml Referenzlösung „Standard“
- 2 Glasküvetten 20 ml
- 1 Dosierspritze 20 ml
- 1 Dosierspritze 1 ml mit Aufsatz
- 2 Farbkarten
- 1 Komparator
- 1 Gebrauchsanleitung



Art.-Nr.	Artikel / article	EAN
20600	AQHT NO ₂ +NO ₃ /Nitrate + Nitrite	4 260119 456006

AQUAHOMETEST NO₂+NO₃/Nitrate+Nitrite

The phosphate test is very high-resolution and can determine the phosphate concentration with a particularly high accuracy in the low concentration range between 0.01 and 1 mg/l (0,26 US gal.) with clear color recognition.

- measuring range: 0.01 – 1.0 mg/l (0,26 US gal.)
- resolution (accuracy): 0.02 mg/l (0,26 US gal.)
- for determination of phosphate concentration in the aquarium
- with comparator for optimal color comparison
- incl. standard for checking the test for function and durability
- sufficient for approx. 50 applications

Contents of package:

- 50 ml/1.69 fl.oz. of reagent A
- 20 ml/0.68 fl.oz. of reagent B
- 10 ml/0.34 fl.oz. of reagent C
- 5 ml/0.17 fl.oz. of reference solution "Standard"
- 2 glass cuvettes 20 ml
- 1 dosing syringe 20 ml
- 1 dosing syringe 1 ml with dropper tip
- 2 colour cards
- 1 comparator
- 1 instruction for use



Art.-Nr.	Artikel / article	EAN
20601	Refill NO ₂ +NO ₃ Nachfüllset/ Refill Bag	4 260119 456013

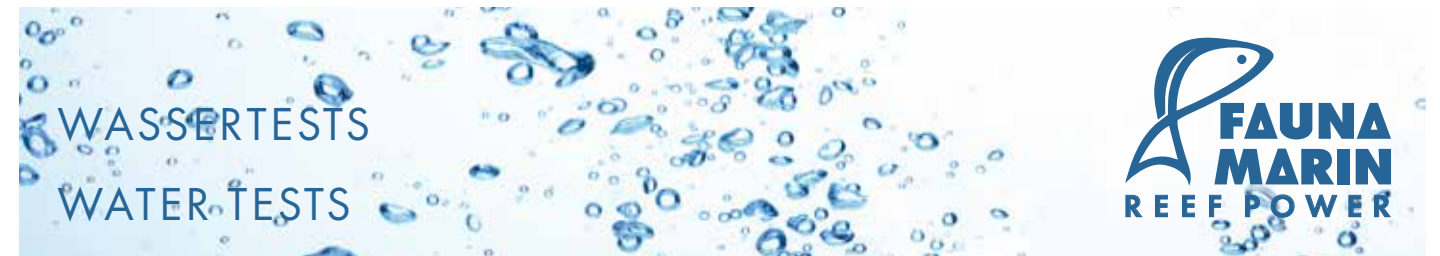

MULTI REFERENZ

Wasser-Tests unter realen Bedingungen testen

Mit der Fauna Marin MULTI REFERENZ-Lösung ist es möglich, Ihre Wasser-Tests unter realen Bedingungen zu testen. Die Lösung ist nicht aus Süßwasser hergestellt, sondern das Ionenspektrum wurde entsprechend der Testmedien angepasst, die Salze und Elemente sind im Verhältnis und Konzentration ähnlich dem Meerwasser.

Die 100 ml Lösung ist stabil und vereint alle diese Werte in einer Lösung (Achtung! Je nach Batch variieren die Werte - die exakten Werte stehen auf der jeweiligen MULTI REFERENZ!)

- Calcium – 422 mg / l
- Magnesium – 1315 mg / l
- Kalium/pottasium – 409 mg/l
- Salinität – 35 psu / 53,0 mS (25° C)
- dKH – 6,6 / 2,35 meq/l
- Strontium – 8 mg/l
- Nitrat – 10 mg/l
- PO₄ – 0,2 mg/l



MULTI REFERENZ

Test your test kits under accurate conditions

With the Fauna Marin Multi-Reference Solution, you can test your test kits under accurate conditions. Our Reference Solution is the first to be based on a saltwater matrix and is quality tested using our ICP-AES testing machine. We use a saltwater matrix that is similar to aquarium water so that all common variables which affect normal water tests are taken into account.

Our 100ml solution is stable and combines all these values into a single solution - the values vary with each batch! Please check your MULTI REFERENZ bottle for the respective values.

- Calcium – 422 mg/L
- Magnesium – 1315 mg/L
- Potassium – 409 mg/L
- Salinity – 35 ppt (53,0 mS) @ 25°C
- Alkalinity – 6,6 DKH (2,35 meq/L)
- Strontium – 8 mg/L
- Nitrate – 10 mg/L
- Phosphate – 0.2 mg/L

Art.-Nr.	Größe / Size	EAN
17120	100 ml	4 260119 452152

EINZELELEMENTE SINGLE ELEMENTS

EINZELELEMENTE
SINGLE ELEMENTS

FAUNA
MARIN
REEF POWER



Profitieren Sie von unserer Wissensdatenbank: www.faunamarin.de/wissensdatenbank/



ELEMENTALS

Hochkonzentrierte Lösungen für Meerwasseraquarien zum individuellen Ausgleich bestehender Elementdefizite

Die Serie ELEMENTALS ist konzipiert für den Einsatz mit regelmäßigen ICP-Analysen. Die Fauna Marin ICP-Analysen helfen Ihnen, Ihr Aquarium perfekt zu versorgen.

Fauna Marin ICP-Analysen liefern Ihnen zusätzlich zu den Messwerten auch alle notwendigen Dosierungsempfehlungen. Neben den Salzen der Mengenelemente Calcium, Magnesium und der Karbonathärte bieten wir auch eine Reihe spezieller Elemente an, deren Funktion im Meerwasseraquarium essenziell ist.

Diese Elemente sind im Gegensatz zu Spurenelementen wie Kupfer, Chrom, Mangan oder Selen, aber auch Eisen, Jod oder Zink, Elemente die im Meerwasser in größeren Konzentrationen als 1 mg/l vorliegen. Dazu zählen z. B. Kalium, Strontium, Bor, Brom und Fluor.

Die Funktion dieser Elemente kann sehr unterschiedlich sein. In der Wissensdatenbank auf der Fauna Marin-Webseite finden Sie eine Übersicht über die jeweilige Funktion der einzelnen Elemente. Mengenelemente können in vielen verschiedenen Stoffen enthalten sein und dadurch auch in das Aquarienwasser gelangen; ihr Mangel allerdings kann im Aquarium allerdings erhebliche Probleme mit sich bringen. Eine angemessene Versorgung mit allen wichtigen Elementen ist daher unabdingbar für ein gesundes Riffaquarium.

Unsere Einzelementlösungen bestehen aus reinsten Rohstoffen, die je nach Funktion der Elemente mit den entsprechenden organischen oder anorganischen Verbindungen hergestellt werden. Hierbei nutzen wir zur Produktion und Qualitätskontrolle unsere Korallenfarm und natürlich unser eigenes ICP-Labor.

ELEMENTALS

Highly concentrated solutions for marine aquariums for individual compensation of existing element deficits

The Elementals series is designed for use with regular ICP analyses. Fauna Marin ICP analyses help you to perfectly supply your aquarium.

Fauna Marin ICP analyses provide you with all necessary dosage recommendations in addition to the measured values. In addition to the salts of the bulk elements calcium, magnesium and carbonate hardness, we also offer a range of special elements whose function is essential in the marine aquarium.

These elements are in contrast to trace elements such as copper, chromium, manganese or selenium, but also iron, iodine or zinc, elements which are present in seawater in greater concentrations than 1 mg/l. These include, for example, potassium, strontium, boron, bromine and fluorine.

The function of these elements can be very different. See the knowledge base on the Fauna Marin website for an overview of each element's function. Quantitative elements can be present in many different substances and thus also enter the aquarium water; their deficiency, however, can cause considerable problems in the aquarium. An adequate supply of all important elements is therefore indispensable for a healthy reef aquarium.

Our single element solutions consist of the purest raw materials, which are produced with the appropriate organic or inorganic compounds, depending on the function of the elements. Here we use our coral farm and of course our own ICP laboratory for production and quality control.

EINZELEMENTE
SINGLE ELEMENTS



NEU
NEW

FAUNA MARIN
ICP LAB
TESTED

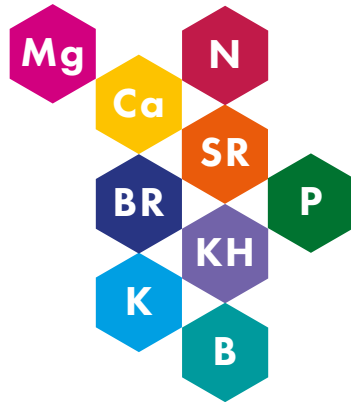

ELEMENTALS	Art.-Nr.	Größe / Size	EAN
Mg	14095	1000 ml	4 260119 451056
Ca/Sr	14100	1000 ml	4 260119 451063
KH	14105	1000 ml	4 260119 451070
K	14110	1000 ml	4 260119 459205
SR	14090	1000 ml	4 260119 454095

ELEMENTALS	Art.-Nr.	Größe / Size	EAN
B	15100	1000 ml	4 260119 455108
BR	15105	1000 ml	4 260119 455160
P	15110	1000 ml	4 260119 455115
N	15115	1000 ml	4 260119 455153
F	15085	1000 ml	4 260119 455856

EINZELEMENTE
SINGLE ELEMENTS



FAUNA MARIN
ICP LAB
TESTED

ELEMENTALS | TRACE
die sichere und zielgenaue Korrektur von
Element-Defiziten auf einen optimalen Wert

Neben den ELEMENTALS bieten wir auch eine Reihe spezieller Spurenelemente an, deren Funktion im Meerwasseraquarium essenziell ist. Spurenelemente sind – im Gegensatz zu Mengenelementen wie Calcium, Magnesium oder Kalium – Elemente, die im Meerwasser in geringeren Konzentrationen als 1 mg/l vorliegen. Dazu zählen z. B. Kupfer, Chrom, Mangan oder Selen, aber auch Eisen, Jod oder Zink.

Einzelement-Stammlösungen zum Ausgleich von Elementdefiziten nach ICP Laboranalysen

- biologisch verfügbare, reinste Stammlösungen
- organische und anorganische Elementlösungen in hoher Konzentration
- extrem sparsame Dosierung und maximale Wirkung
- entwickelt und getestet in eigener Korallenfarm

ELEMENTALS TRACE	Art.-Nr.	Größe / Size	EAN
Zn	15080	250 ml	4 260119 455801
Cr	15000	250 ml	4 260119 455009
Co	15005	250 ml	4 260119 455054
Fe	15010	250 ml	4 260119 455016
I	15015	250 ml	4 260119 455184
Li	15020	250 ml	4 260119 455207

ELEMENTALS | TRACE
the safe and precise correction of
element deficits to an optimal value

In addition to ELEMENTALS, we also offer a range of special trace elements whose function is essential in the marine aquarium. In contrast to bulk elements such as calcium, magnesium or potassium, trace elements are present in concentrations lower than 1 mg/l of seawater. These include, for example, copper, chromium, manganese or selenium, but also iron, iodine or zinc.

Single element stock solutions to compensate for element deficiencies according to ICP laboratory analyses.

- purest stock solutions with biological availability
- organic and inorganic element solutions in high concentration
- extremely economical dosing and maximum effect
- developed and tested in our own coral farm

ELEMENTALS TRACE	Art.-Nr.	Größe / Size	EAN
Mn	15025	250 ml	4 260119 455252
Mo	15050	250 ml	4 260119 455504
Ni	15065	250 ml	4 260119 455658
V	15075	250 ml	4 260119 455757
Ba	15090	250 ml	4 260119 455900
Cu	15095	250 ml	4 260119 455955

DYNAMIC ELEMENTS

Die wichtigsten Spurenelemente
The most important Trace Elements

NEU
NEW



Inhalt:

- 1x ELEMENTALS | TRACE **Cu** 250 ml
- 1x ELEMENTALS | TRACE **Mo** 250 ml
- 1x ELEMENTALS | TRACE **Ni** 250 ml
- 1x ELEMENTALS | TRACE **V** 250 ml
- 1x ELEMENTALS | TRACE **Zn** 250 ml

+ 1x ELEMENTALS | TRACE **I** 250 ml

GRATIS

Content:

- 1x ELEMENTALS | TRACE **Cu** 250 ml
- 1x ELEMENTALS | TRACE **Mo** 250 ml
- 1x ELEMENTALS | TRACE **Ni** 250 ml
- 1x ELEMENTALS | TRACE **V** 250 ml
- 1x ELEMENTALS | TRACE **Zn** 250 ml

+ 1x ELEMENTALS | TRACE **I** 250 ml

FOR FREE

Art.-Nr.	Artikel / article	EAN
15096	Dynamic Elements Set	 4 260119 455962

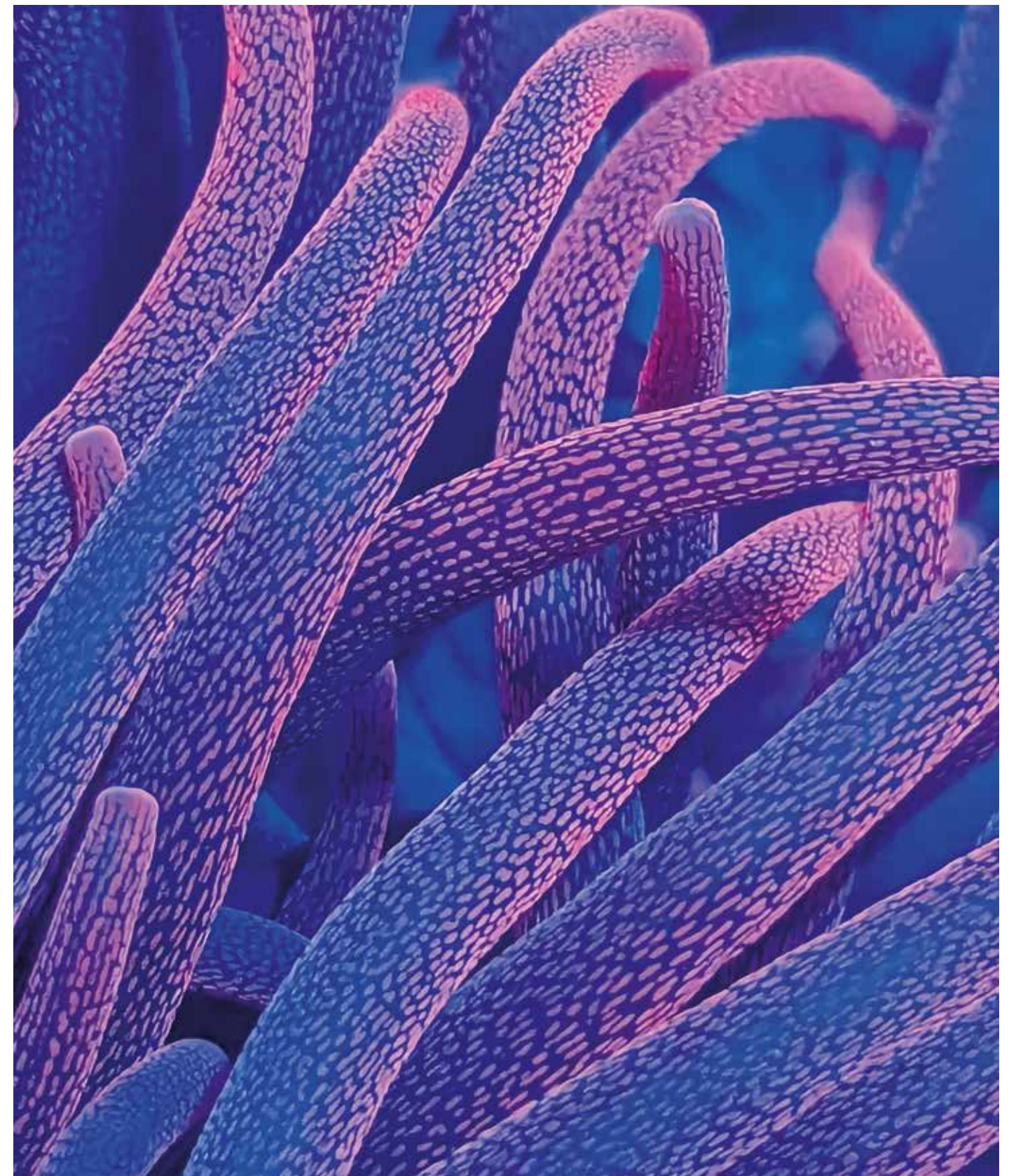

CORALFARM PRODUKTE CORALFARM PRODUCTS

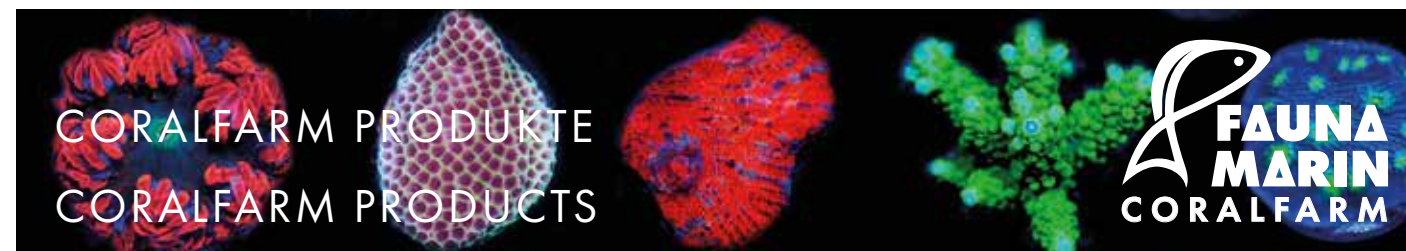

Nur das Beste für die Zucht und Präsentation Ihrer Korallen: UNSERE CORAL FRAG BOARDS

- hergestellt aus Acryl
- extrem robust und stabil
- sehr leichte Handhabung und Reinigung
- attraktives Design in hochglänzendem Schwarz
- passend für unsere REEF DISCS MAXI und MINI
 - Lieferung mit Sockelhöhe „S“
- abweichende Sockelhöhen separat erhältlich

Only the best for breeding and presentation of your corals: OUR CORAL FRAG BOARDS

- *made of acrylic*
- *extremely robust and stable*
- *very easy handling and cleaning*
- *attractive design in high gloss black*
- *suitable for our REEF DISCS MAXI and MINI*
 - *delivery with base height „S“*
- *different base heights available separately*

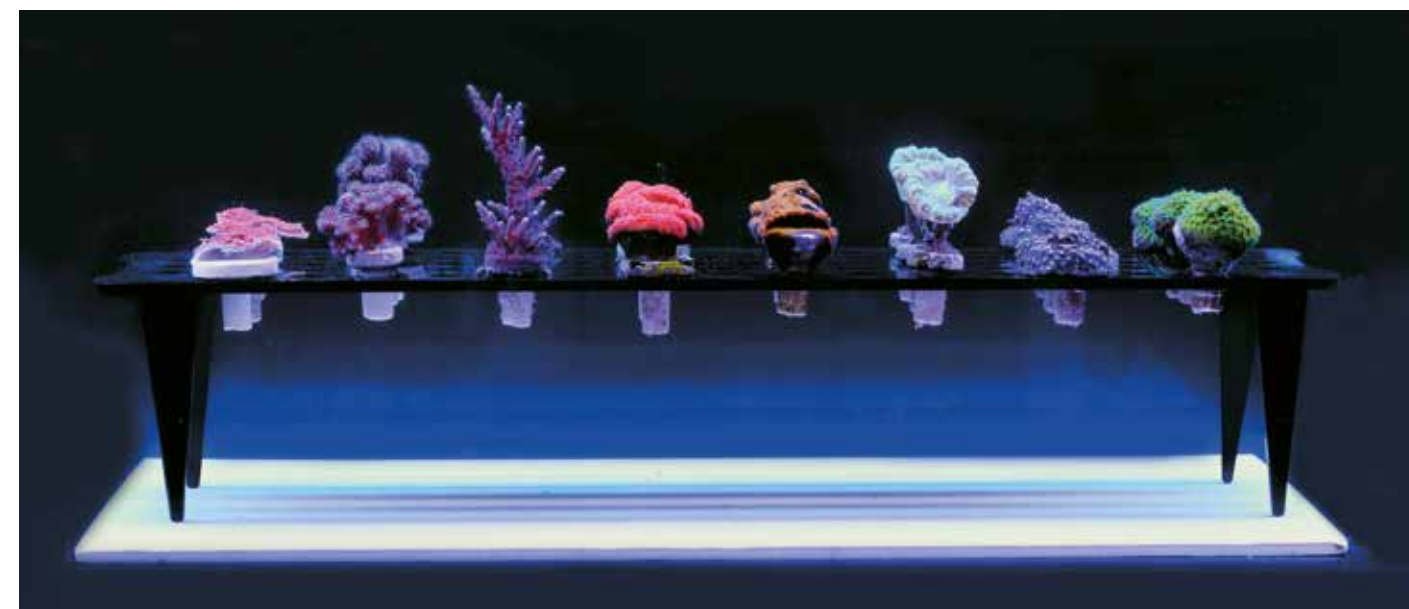

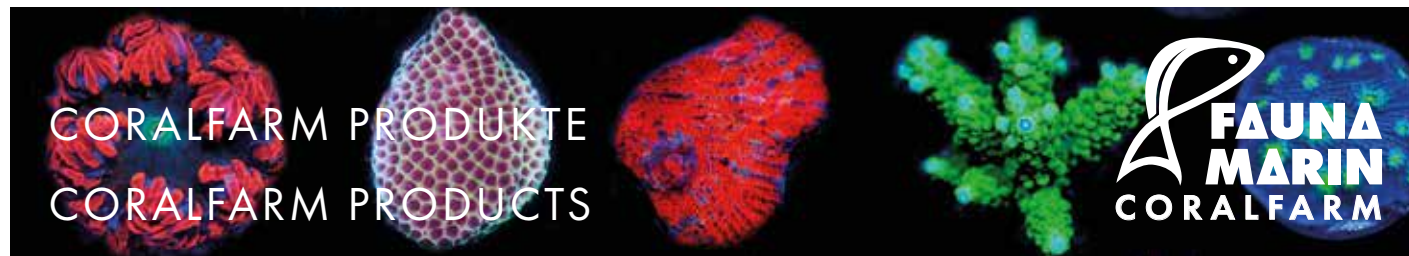

CORAL FRAG BOARD MIX
Korallenableger Board für bis zu 204 Mini / Maxi Plugs

- hergestellt aus 5 mm Acryl
- extrem robust und stabil
- sehr leichte Handhabung und Reinigung
- attraktives Design in hochglänzenden schwarz
- passend für unsere REEF DISCS MAXI und MINI
- Lieferung mit Sockelhöhe "S"
- abweichende Sockelhöhen separat erhältlich

CORAL FRAG BOARD MIX
Coral frag board for up to 204 mini / maxi plugs

- made of 5 mm acrylic
- extremely robust and stable
- very easy handling and cleaning
- attractive design in high gloss black
- suitable for our REEF DISCS MAXI and MINI
- delivery with base height "S"
- different base heights available separately

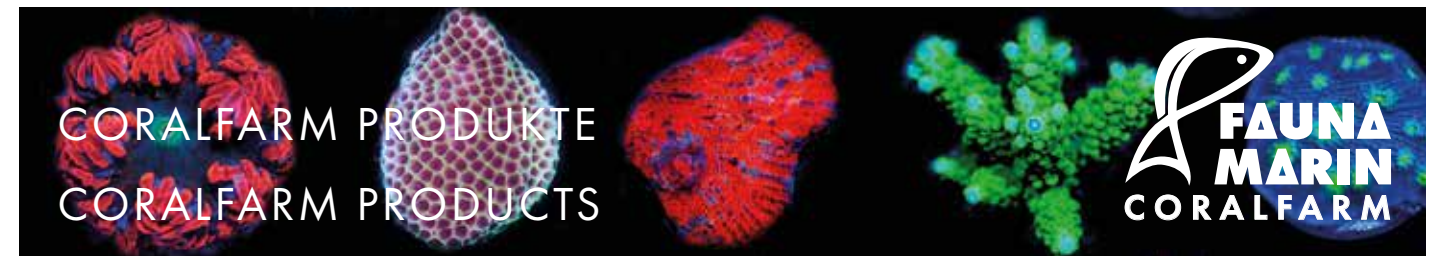
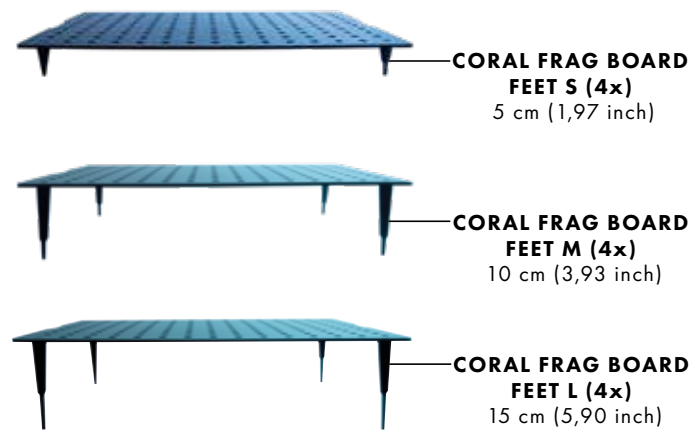
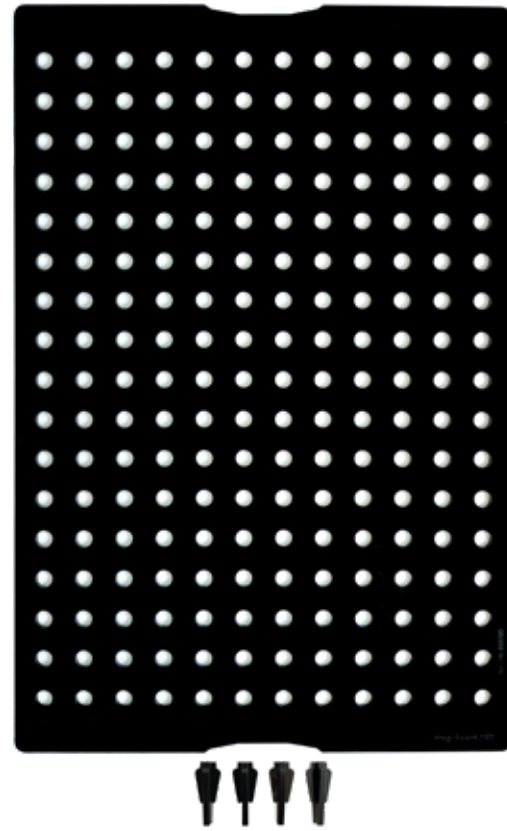
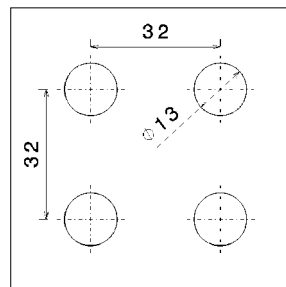

CORAL FRAG BOARD MAXI
Korallenableger Board für bis zu 150 Maxi Plugs

- hergestellt aus 5 mm Acryl
- extrem robust und stabil
- sehr leichte Handhabung und Reinigung
- attraktives Design in hochglänzenden schwarz
- passend für unsere REEF DISCS MAXI und MINI
- Lieferung mit Sockelhöhe "S"
- abweichende Sockelhöhen separat erhältlich

CORAL FRAG BOARD MIX
Coral frag board for up to 150 maxi plugs

- made of 5 mm acrylic
- extremely robust and stable
- very easy handling and cleaning
- attractive design in high gloss black
- suitable for our REEF DISCS MAXI and MINI
- delivery with base height "S"
- different base heights available separately

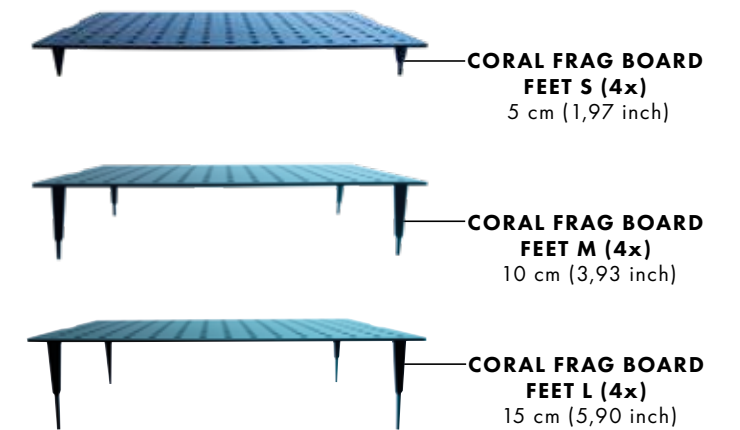
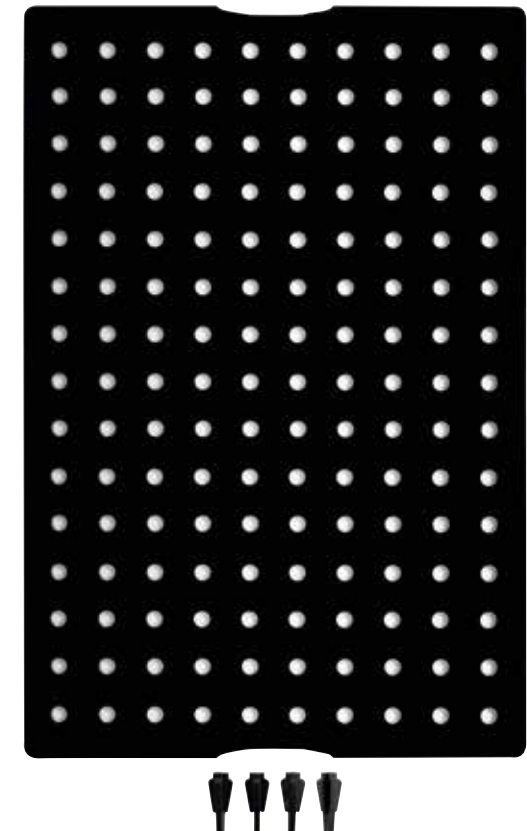
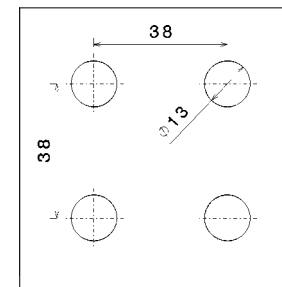

Art.-Nr.	Größe / Size	EAN
80000	Coral Frag Board MIX / Mini & Maxi plugs / 600 x 400 mm / 204 plugs	4 260119 458499
80017	Coral Frag Board MIX / Mini & Maxi plugs / 300 x 400 mm (1/2 size) / 96 plugs	4 260119 459922
80003	Coral Frag Board MIX / Mini & Maxi plugs / 300 x 200 mm (1/4 size) / 54 plugs	4 260119 458543

Art.-Nr.	Größe / Size	EAN
80001	Coral Frag Board MAXI / Maxi plugs / 600 x 400 mm / 150 plugs	4 260119 458505
80018	Coral Frag Board MAXI / Maxi plugs / 300 x 400 mm (1/2 size) / 70 plugs	4 260119 459939
80004	Coral Frag Board MAXI / Maxi plugs / 300 x 200 mm (1/4 size) / 35 plugs	4 260119 458536

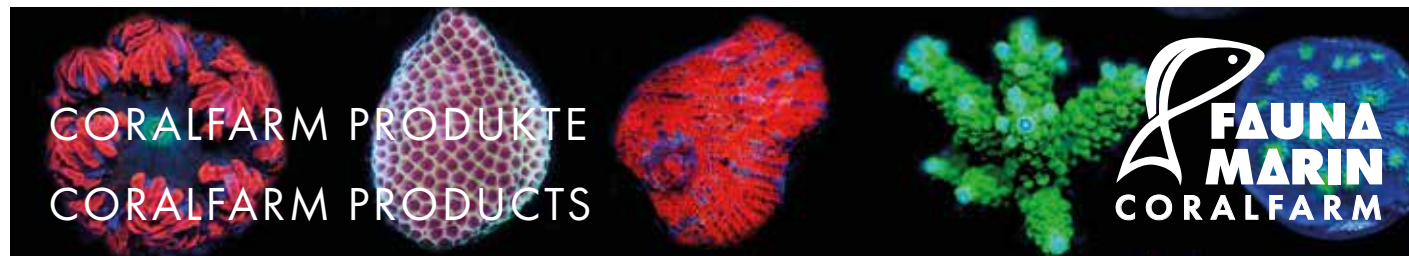

CORAL PHOTO BOARD
Korallen Photo-Board für bis zu 170 Plugs

- hergestellt aus 5 mm Acryl
- extrem robust und stabil
- sehr leichte Handhabung und Reinigung
- attraktives Design in hochglänzenden schwarz
- passend für unsere REEF DISCS MAXI und MINI
- Lieferung mit Sockelhöhe "S"
- abweichende Sockelhöhen separat erhältlich

CORAL PHOTO BOARD
Coral Photo-Board for up to 170 plugs

- made of 5 mm acrylic
- extremely robust and stable
- very easy handling and cleaning
- attractive design in high gloss black
- suitable for our REEF DISCS MAXI and MINI
- delivery with base height "S"
- different base heights available separately

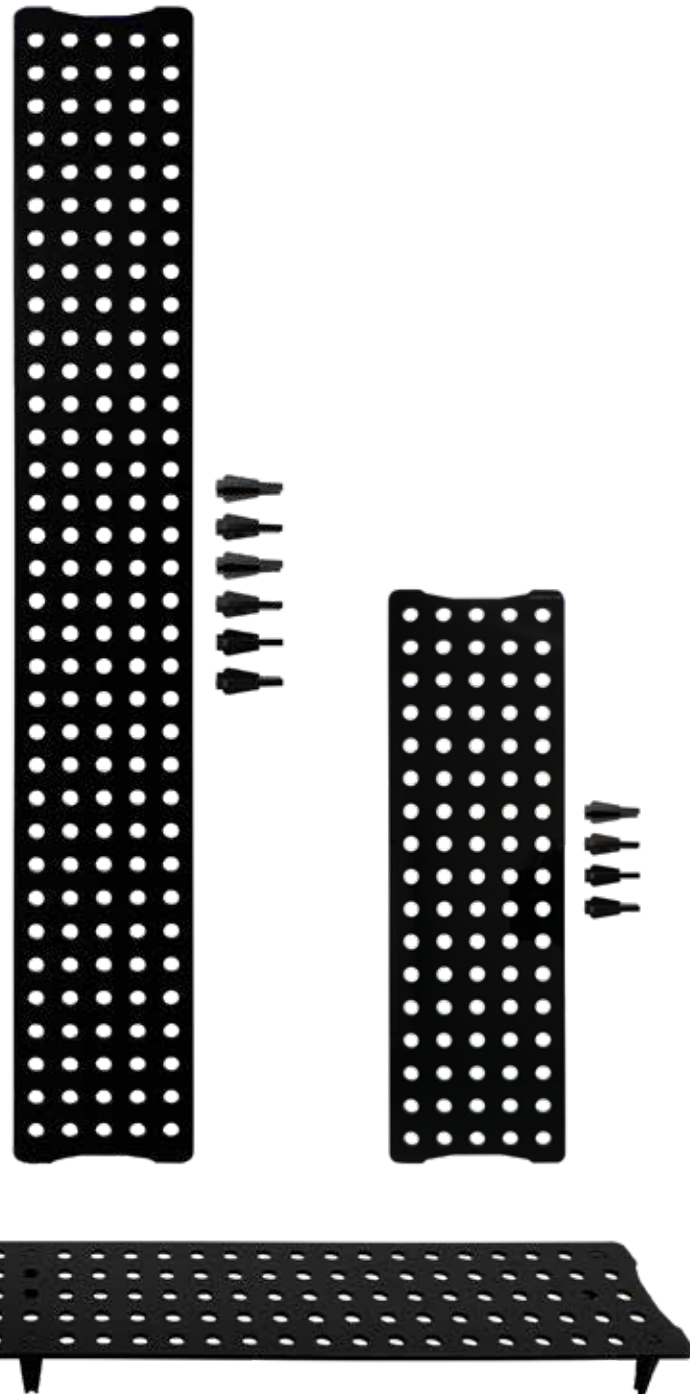
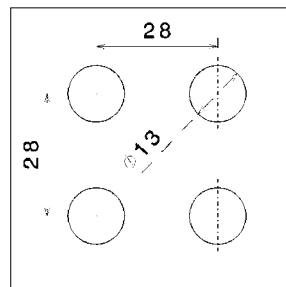

Art.-Nr.	Größe / Size	EAN
80006	Coral Photo Board / long / 980 x 150 mm / 170 plugs	
80007	Coral Photo Board / short / 490 x 150 mm / 85 plugs	

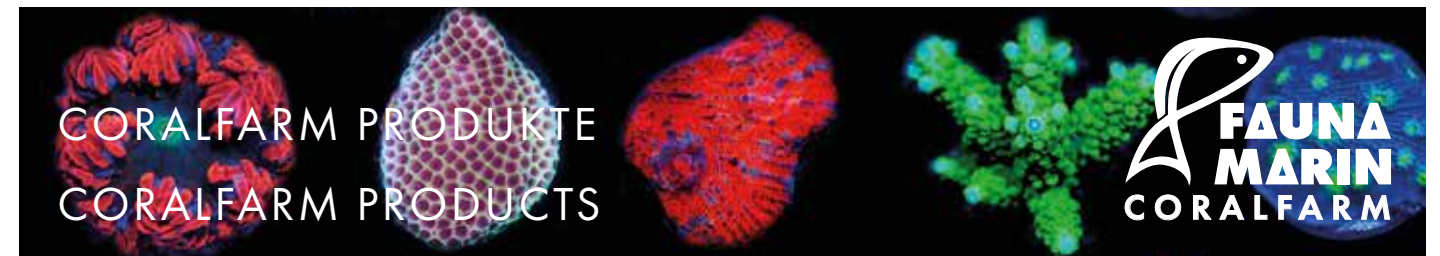

CORAL DESK
Korallenableger Board für bis zu 48 Plugs

- hergestellt aus 5 mm Acryl
- extrem robust und stabil
- sehr leichte Handhabung und Reinigung
- attraktives Design in hochglänzenden schwarz
- passend für unsere REEF DISCS MAXI und MINI
- Lieferung mit Sockelhöhe "S"
- abweichende Sockelhöhen separat erhältlich

CORAL DESK
Coral desk board for up to 48 plugs

- made of 5 mm acrylic
- extremely robust and stable
- very easy handling and cleaning
- attractive design in high gloss black
- suitable for our REEF DISCS MAXI and MINI
- delivery with base height "S"
- different base heights available separately



Art.-Nr.	Größe / Size	EAN
80011	Coral Desk / Eggcrate design / Maxi plugs / 220 x 220 mm / 48 plugs	

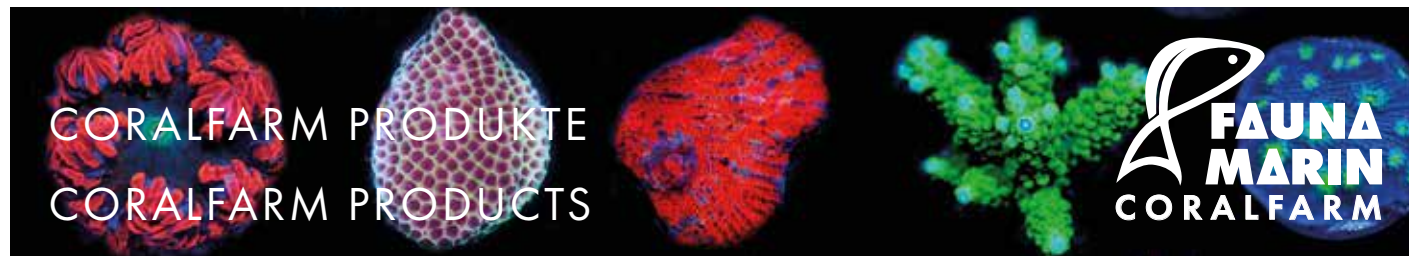

CORAL X-RACK STAND S
Korallenständer

- hergestellt aus 5 mm Acryl
- extrem robust und stabil
- sehr leichte Handhabung und Reinigung
- attraktives Design in hochglänzenden schwarz

CORAL X-RACK STAND S
Coral rack stand

- made of 5 mm acrylic
- extremely robust and stable
- very easy handling and cleaning
- attractive design in high gloss black

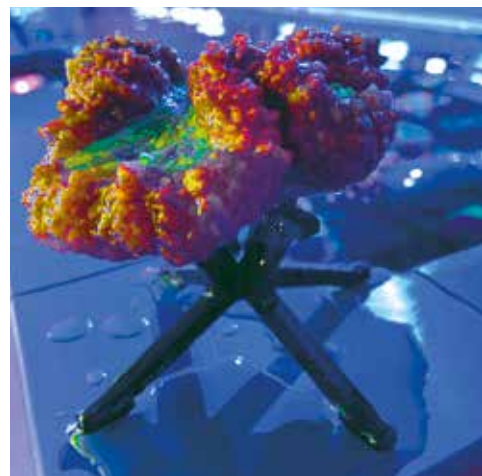
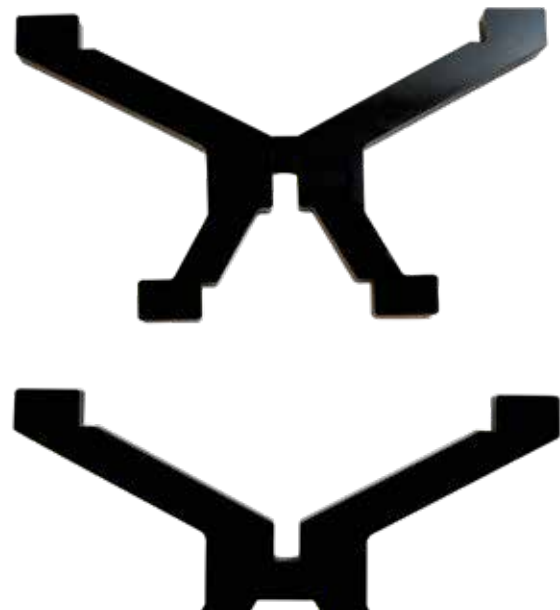

Art.-Nr.	Größe / Size	EAN
80012	Coral X-Rack Stand S / Coral Stand / Size S / 99 x 48 mm	

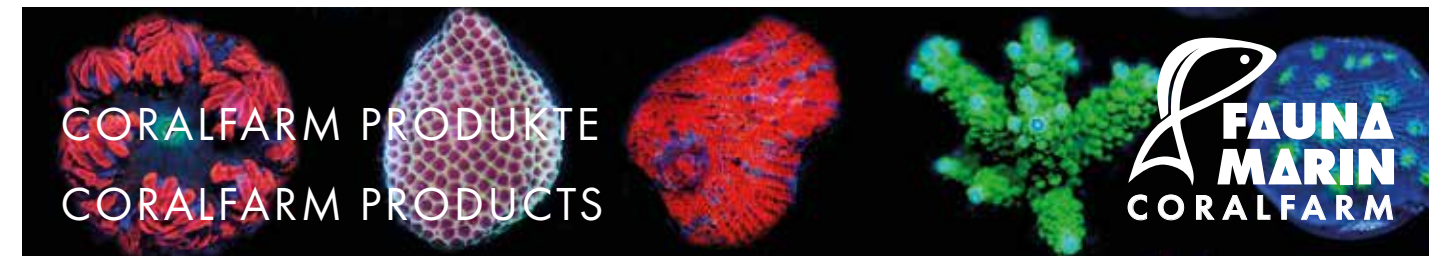

CORAL FRAG BOARD FEET
Korallenableger Board Füße
passend für CORAL FRAG BOARD MAXI und MIX

- hergestellt aus 5 mm Acryl
- extrem robust und stabil
- sehr leichte Handhabung und Reinigung
- attraktives Design in hochglänzenden schwarz
- passend für unsere REEF DISCS MAXI und MINI

CORAL DESK
Coral frag board feet
suitable for CORAL FRAG BOARD MAXI and MIX

- made of 5 mm acrylic
- extremely robust and stable
- very easy handling and cleaning
- attractive design in high gloss black
- suitable for our REEF DISCS MAXI and MINI

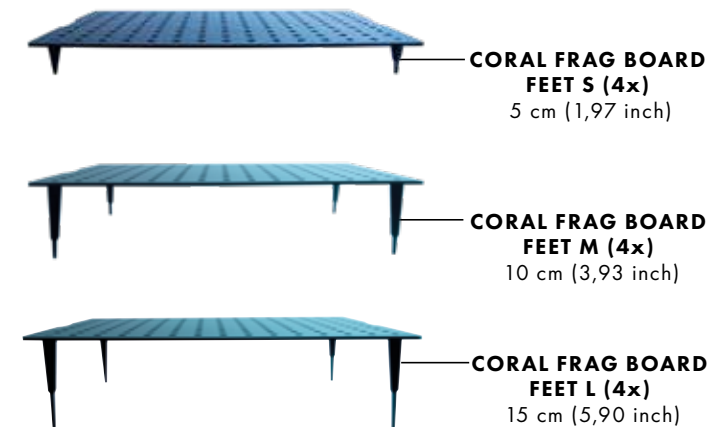

Art.-Nr.	Größe / Size	EAN
80010	Coral Frag Board feet / S / 5 cm (1,97 inch) / 4 x	
80009	Coral Frag Board feet / M / 10 cm (3,93 inch) / 4 x	
80008	Coral Frag Board feet / L / 15 cm (5,90 inch) / 4 x	

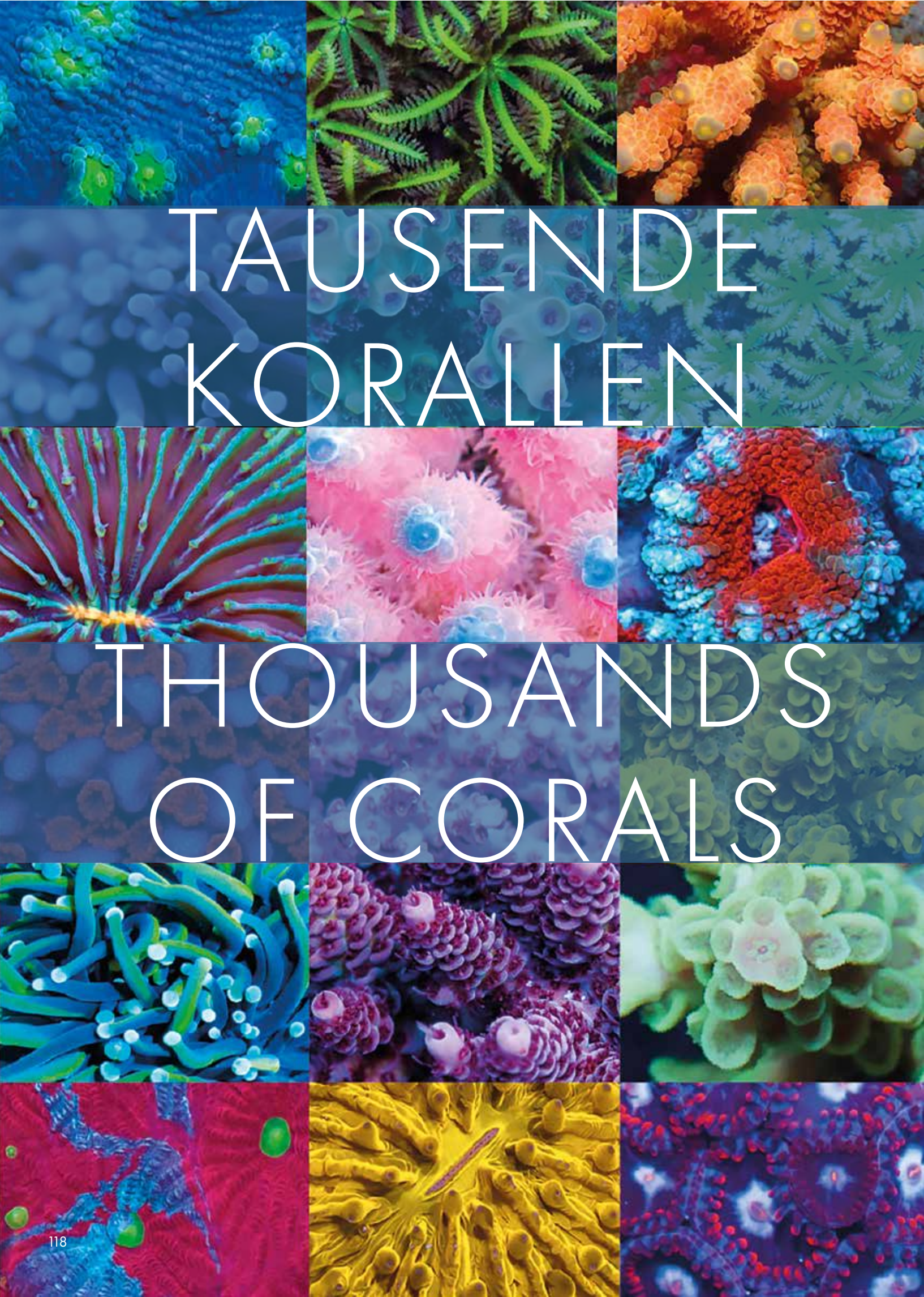

TAUSENDE
KORALLEN

THOUSANDS
OF CORALS



- eine der größten Korallenfarmen Europas
- tausende SPS-, LPS-, Krusten-, Weich- und Azookorallen
 - nachhaltig gezüchtete Korallen
 - Korallen aus eigener Aquakultur
 - ICP-gestützte Korallenzucht und Haltung
- *one of the largest coral farms in Europe*
- *thousands of SPS, LPS, crustacean, soft and nps corals*
 - *sustainably bred corals*
 - *corals from our own aquaculture*
- *ICP-supported coral breeding and husbandry*



Fauna Marin GmbH

Gottlieb-Binder-Str. 9
71088 Holzgerlingen

Mail: info@faunamarin.de
Phone: +49 (0)7031-613680-0

www.faunamarin.de
lab.faunamarin.de

since 2001