

1 Berechne die gesuchten Zahlen. (4 Punkte)

..... : 4 = 8

8 · = 24

510 + = 820

..... · 20 = 140

..... - 205 = 505

50 : = 10

..... + 30 = 100

45 - = 26

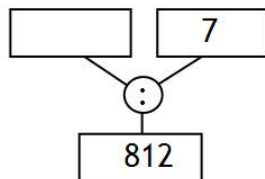
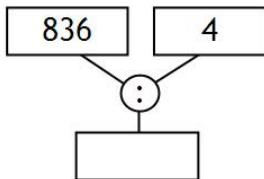
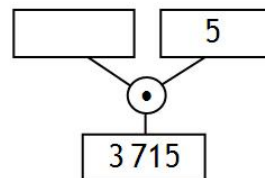
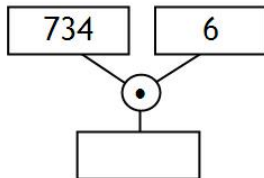
2 Rechne. (2 Punkte)**3 Berechne die Geheimzahlen. (2 Punkte)**

Ich habe von meiner Geheimzahl 35 abgezogen und das Ergebnis durch 7 geteilt. Jetzt habe ich die Zahl 4.

.....

Ich habe meine Geheimzahl verdreifacht und dann noch 25 dazu gezählt. Jetzt habe ich die Zahl 49.

.....

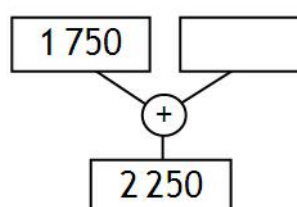
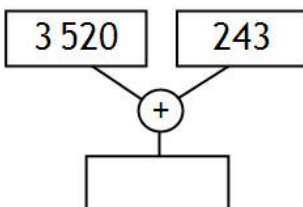
4 Rechne. (2 Punkte)

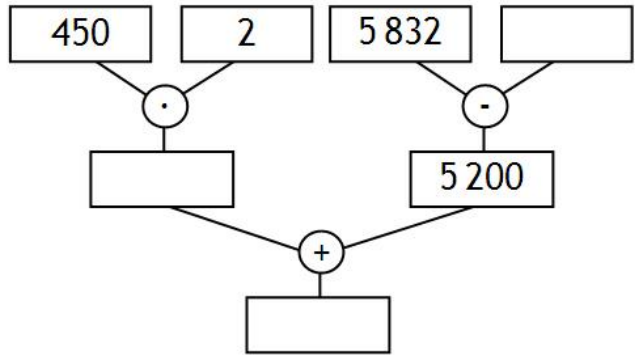
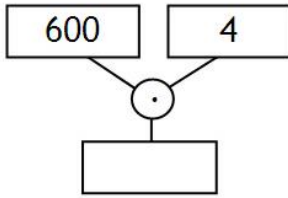

5 Rechne. (2 Punkte)

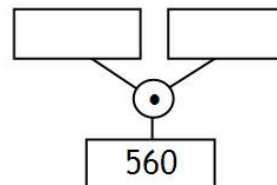
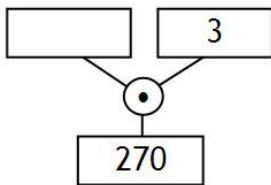
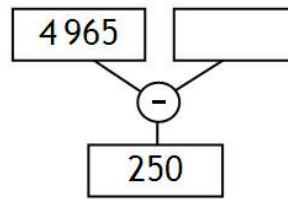
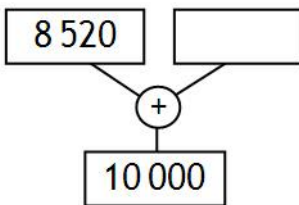

6 Berechne die Geheimzahlen. (2 Punkte)

Ich habe von meiner Geheimzahl 210 abgezogen und das Ergebnis durch 9 geteilt. Die so berechnete Zahl ist um 3 größer als 6.

.....

Ich habe meine Geheimzahl vervierfacht und dann noch 24 dazu gezählt. Das Ergebnis habe ich durch 5 geteilt und die Zahl 12 erhalten.

.....

7 Berechne die gesuchten Geheimzahlen. (4 Punkte)

Das Doppelte der gesuchten Zahl ist 40.

Die Hälfte der gesuchten Zahl ist 111.

Die gesuchte Zahl ist um 3 größer als 299.

Die gesuchte Zahl ist um 5 kleiner als 200.

8 Rechne. (2 Punkte)

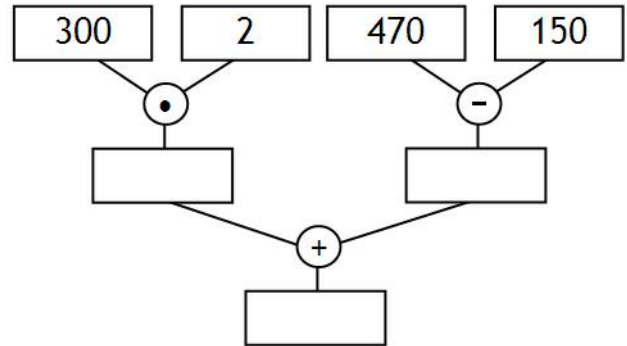
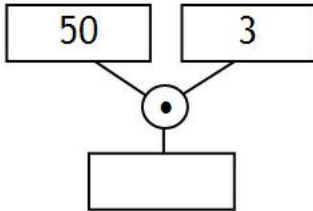
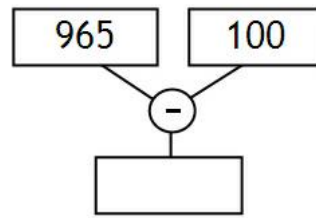
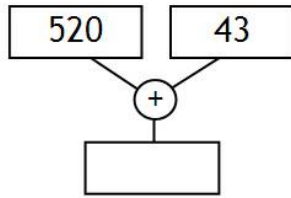

Auswertungstabelle

Sehr gut	18	20	Punkte
Gut	16	17	Punkte
Befriedigend	13	15	Punkte
Genügend	11	12	Punkte
Nicht genügend	0	10	Punkte