

## Allgemeiner Industriebedarf – Index Oberbegriffe

	Seite
<b>Werkstattbedarf</b>	
Streifenvorhänge	1 - 4
Pendeltore	1 - 4
Schweißerschutz - Programm	5 - 7
Vetter Dichtkissen	8 - 15
Vetter Super - Mini - Hebekissen	16 - 18
Vetter - Mini - Hebekissen	19 - 25
Vakuum - Saug- und Scheibenheber	26 - 27
Messkannen	28
Merkblatt für Polyethylen weich (PE - LD)	33 - 34
Merkblatt für Polyethylen hart (PE - HD)	35
Industrie - Laborbedarf	28 - 32
REHAU - Handlaufprofile	36
Fugenbänder Werkstoffgüten	37 - 47
Industrie - Besen - Kehrschaufeln	48 - 53
Reinigungsbürsten	54
Stomax - Wasserschieber	55
Scheibenreiniger - Fensterwischer	56
Zurrgurte und Hebebänder	57 - 64
Gummi - Seile	65 - 66
Segelbinder	66 - 68
Haken für Gummi - Seile	68 - 70
Klettbänder	71 - 72
Flechtseile	72 - 74
Gurte	74 - 75
Reinigung	76
Kehrspäne	77
Schüttgutbehälter	78
Abdeckfolien, Baufolie, Planen, Industrieverpackungen etc.	79 - 84
Polybeutel, Müllsäcke,	84 - 86
Teichfolie	87 - 92
Fußabstreifer und Schmutzfangläufer	93
Staub-, Geruch-, Schadstofffilter	94 - 96
Magnetfolie	97 - 100
Öl - Jäger® Patent	101 - 102
PIG® Absorptionsmittel	103 - 104
PIG® Matten	104
PIG® Saugstrümpfe	105
PIG® Repair - Putty	105
PIG® Drain - Spinnblocker	106
Profilgitter	107 - 108
Oberflächen - Schutz-, Abdecknetze	108
Abdeckplanen	109
CC - Reinigungs- und Pflegemittel für Teppiche, textile Bodenbeläge, Wandbehänge, Textiltapeten	110 - 113
APA - Wascher	114 - 115
Schaumstoff	120
Lamellenkappen aus Kunststoff	121 - 123
MAPA - Plast Gleiter	124
Schlauchflickzeug / Reparatursets	125

**Werkstattbedarf**

Zweirad - Sortiment	126
Gummi - Wärmflaschen	128
Kuponringe	127
Spannbänder	127
Einkochringe	127
Gummi - Flaschenscheiben, NK - Qualität	127
Süßmost- und Gärkappen	127
Fashy - Wärmflaschen	128
Fußwärmer mit Wärmeflasche	128
Eskimo Wärmeflasche aus Gummi	128
Wärmeflaschen - Verschlüsse	129
Kimberly - Clark Tücher	116
WORKHORSE * Wischtücher	117
WYPALL * Wischtücher	117
KIMTUF * Wischtücher feucht	118
KIMTUF * Handreinigungstücher feucht	119
Edelstahl Schlauchaufroller	129 - 131
Kabelaufroller	131
Spiralschläuche aus Polyamid 11	132
Anschlussverschraubung mit Knickschutz	132
Kompletter Schlauchsatz mit Kupplung und Nippel	133

**In unserem Einzelhandel finden Sie außerdem:**

Jeantex - Regenbekleidung	134
Wachstuch	134
Abwaschbare Tischdecken	134
Duschvorhänge	134
Kunstleder	134

## Index alphabetisch

Seite

### A

Abdeckplanen	109
Abdeckfolien, Baufolie, Planen, Industrieverpackungen etc.	79 - 84
Abwaschbare Tischdecken	134
Anschlussverschraubung mit Knickschutz	132
APA - Wascher	114 - 115

### B

Besen	48 - 53
-------	---------

### C

CC - Reinigungsmittel	110 - 113
Magnetfolie	98 - 101

### D

Dichtkissen	8 - 25
Duschvorhänge	134

### E

Edelstahl Schlauchaufroller	129 - 131
Einkochringe	127
Eskimo Wärmeflasche	130

### F

Fashy - Wärmeflasche	128
Fensterwischer	56
Flaschenscheiben - Gummi	129
Flechtseile	72 - 74
Fugenbänder	37 - 47
Fußabstreifer	93
Fußbodenpflegemittel	110 - 113
Fußwärmer mit Wärmeflasche	128

### G

Gärkappen	129
Gleiter aus MAPA - Plast	125
Gummi - Flaschenscheiben	127
Gummi - Seile	65 - 66
Gummi - Wärmflaschen	128
Gurte	74 - 75

	Seite
<b>H</b>	
Haken für Gummi - Seile _____	68 - 70
Handlaufprofile _____	36
Handreinigungstücher feucht KIMTUF * _____	120
Hebekissen - Mini _____	8 - 15
Hebekissen - Mini - Super _____	16 - 18
<b>I</b>	
Industrie-Besen-Kehrschaufeln _____	48 - 53
Industrie - Laborbedarf _____	28 - 32
Industrie - Verpackungen etc. _____	81 - 85
<b>J</b>	
Jeantex - Regenbekleidung _____	134
<b>K</b>	
Kabelaufroller _____	131
Kehrschaufeln _____	53
Kehrspäne _____	77
Kimberly-Clark Tücher _____	116
KIMTUF * Handreinigungstücher feucht _____	119
KIMTUF * Wichstücher feucht _____	118
Klettbänder _____	71 - 72
Kompletter Schlauchsatz mit Kupplung und Nippel _____	133
Kunstleder _____	134
Kuponringe _____	127
<b>L</b>	
Lammelenkappen aus Kunststoff _____	121 - 123
<b>M</b>	
Magnetfolie _____	97 - 100
MAPA - Plast Gleiter _____	124
Merkblatt für Polyethylen weich (PE - LD) _____	33 - 34
Merkblatt für Polyethylen hart (PE - HD) _____	35
Messkannen _____	28
Müllsäcke _____	84 - 86
<b>O</b>	
Oberflächen - Schutz _____	108
Öl - Jäger® Patent _____	101 - 102

P	
Pendeltore	1 - 4
PIG® Absorptionsmittel	103
PIG® Matten	103 - 104
PIG® Saugstrümpfe	105
PIG® Repair - Putty	105
PIG® Drain - Spinnblocker	106
Pflegemittel für Teppiche	114
Polybeutel	84 - 86
Profilgitter	107 - 108
PUR Schaumstoff	120

R	
Regenbekleidung	136
Reinigung	76
Reinigungsbürsten	54
Reinigungs- und Pflegemittel für Teppiche	114

S	
Saug- und Scheibenheben	26 - 27
Schaumstoff	120
Scheibenreiniger	56
Schlauchaufroller	131 - 133
Schlauchflickzeug / Reparatursets	125
Schmutzfangläufer	93
Schüttgutbehälter	78
Schweißerschutz - Programm	5 - 7
Segelbinder	66 - 68
Spiralschläuche aus Polyamid 11	132
Spannbänder	127
Staub-, Geruch-, Schadstofffilter	94 - 96
Streifenvorhänge	3 - 4
Stomax - Wasserschieber	55
Süßmost- und Gärkappen	127

T	
Teichfolie	87 - 92

V	
Vakuum - Saug- und Scheibenheber	26 - 27
Vetter - Mini - Hebekissen	19 - 25
Vetter Dichtkissen	8 - 15
Vetter Super - Mini - Hebekissen	16 - 18

**W**

Wachstuch	134
Wärmeflaschen - Verschlüsse	128 - 129
WORKHORSE * Wischtücher	117
WYPALL * Wischtücher	117

**Z**

Zurrgurte und Hebebänder	57 - 64
Zweirad - Sortiment	126

Gummi-Fischer

## Pendeltore und Streifenvorhänge

### Die klassische Lösung für Hallenabtrennungen



### Wir liefern 3 verschiedene Typen für den individuellen Einsatzzweck

Pendeltore bieten zu geringen Anschaffungskosten einen hohen Nutzwert. Sie schützen vor Wärmeverlusten durch Kälte und Zugluft und helfen dadurch Energiekosten zu senken

#### Schwere Industrierausführung Pendeltor travinorm - SM

Lieferbare Größe: bis 4500 x 5000 mm  
Einsatzzwecke: für hohe Beanspruchung durch Fahrzeugverkehr

#### Mittelschwere Ausführung Pendeltor travinorm - MK

Lieferbare Größe: als Industriependeltor bis 3000 x 3000 mm, als Kühlraumpendeltor bis 2500 x 3800 mm  
Einsatzzwecke: für den normalen Fahrzeugbetrieb

#### Gemeinsame Ausstattung Typ SM und MK

Torblätter:	traviplast, -net, -top, -plast-K
Öffnungswinkel:	2 x 90 °
Schließkraft:	doppelseitig wirkend, von außen einstellbar
Lagerung:	Stahllager mit DU - Buchsen
Armierung:	3 mm (SM) bzw. 2 mm (MK) Stahlprofil
Korrosionsschutz:	alle Stahlteile verzinkt
Konstruktionsmerkmale:	Die Torblätter werden schraubenlos mittels Wulste von den Flügelprofilen gehalten. Hierdurch wird eine Faltenbildung vermieden, die oft bei vernieteten oder verschraubten Pendeltorblätter entsteht. Die Torblätter können ohne großen Aufwand schnell gewechselt werden

## Pendeltore und Streifenvorhänge

### Für Hygienebereiche Pendeltor travinorm - MKE

Pendeltor wie Typ MK. Der Befestigungsrahmen ist jedoch aus Edelstahl V2A W 4301.

Flacheisenprofil 60 x 6 mm beidseitig mit Edelstahl - Schließen

Einsatzzwecke: Lebensmittel - und Fleischwarenindustrie

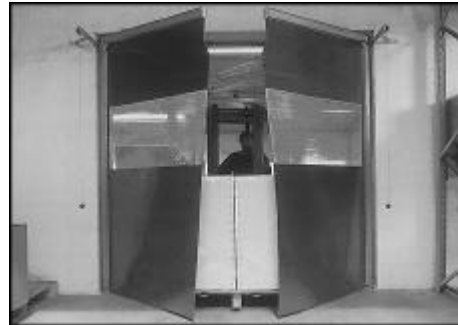

Fordern Sie zu den einzelnen Pendeltortypen die entsprechenden Prinzipzeichnungen und Türstockrahmenschlüssel an

## Torblätter

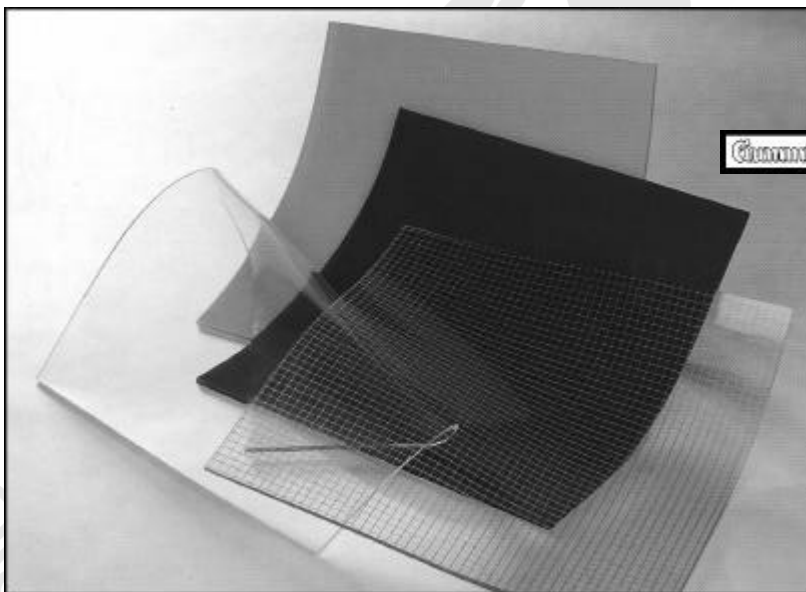

- traviplast:** transparentes Torblatt für normale Beanspruchung. In den Stärken 7 und 10 mm
- travinet.** transparentes Torblatt mit großmaschiger, hochreißfester Spezialgewebeeinlage. In den Stärken 7 und 10 mm
- travitop:** Kunststofftorblatt mit zwei mit zwei eingearbeiteten farbigen Gewebeeinlagen und homogenen Sichtfenstern.  
In den Stärken: 8,10 und 12 mm
- traviplast - K:** transparentes Kunststofftorblatt für den Kühlraum, temperaturbeständig von - 40 ° bis + 40 ° C (Bruchtemperatur).  
In Stärke 7 mm



## Streifenvorhänge

### Streifenvorhänge travistore - die wirtschaftlich günstige Lösung Energie zu sparen

- zum Verschließen von großen Toröffnungen
- zur Trennung unterschiedlich beheizter Hallenteile
- zur Kapselung von Maschinen und Anlagen um Fertigungsbereich gegen Staub, Späne, Spritzer, Funkenflug u.ä.

### Qualitäten:

- traviplast - Standardtyp - glasklar mit
- traviplast - rot als Seitenstreifen (außer 2 / 50 , 2 / 80 und plast - K)  
zur optischen Begrenzung
- traviplast - K für den Kühlbereich

### Konstruktionsmerkmale:

- Streifen mit abgerundeten Kanten
- alle Streifen einzeln befestigt, daher leicht austauschbar
- alle Metallteile verzinkt, guter Korrosionsschutz
- in glasklarer Ausführung mit roten Randstreifen (außer 2 / 50, 2 / 80 und plast - K) zur optischen Begrenzung
- die Lieferung erfolgt als Bausatz zur einfachen Selbstmontage  
Entscheidend für die Effektivität des Streifenvorhanges ist die richtige Wahl der Streifenstärke und Überlappung. Lieferbare Stärken und Überlappungen entnehmen Sie bitte aus der Tabelle auf der nächsten Seite

### Befestigungsarten:

- travistore - Streifenvorhänge in Bauart SE zur Selbstmontage liefern wir in folgenden
- schwenkbare Befestigungsarten mittels Scharnierwelle
- starre Befestigung mittels Klemmprofil zur Anordnung unter oder vor dem Sturz



**Streifenvorhänge**

**Starre Befestigung E**



**Schwenkbare Befestigung A - D**

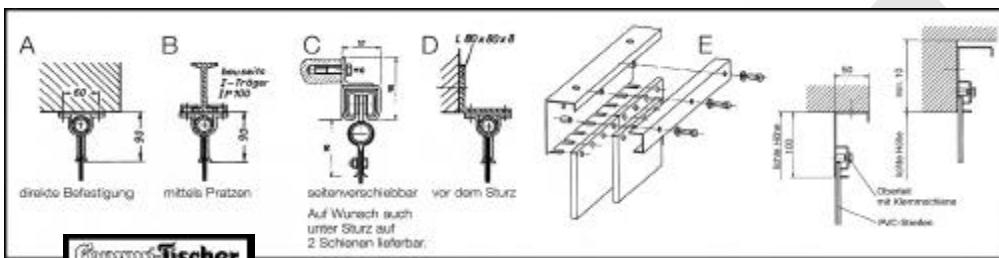
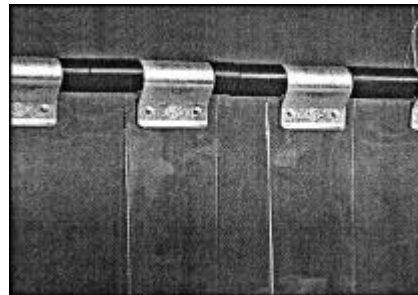

Typ	Lamellengröße	Befestigungsart	Überlappung in %	in mm
2 / 50	200 X 2	E	50	50
2 / 80	200 X 2	ABCD	80	80
3 / 60	300 x 3	ABCD	60	90
3 / 66	300 x 3	E	66	100
3 / 80	300 x 3	ABCD	80	120
3 / 100	300 x 3	ABCD	100	150
4 / 50	400 x 4	E	50	100
4 / 60	400 x 4	ABCD	60	120

Typ	Lamellengröße	Befestigungsart	Überlappung in %	in mm
4 / 75	400 x 4	E	75	150
4 / 80	400 x 4	ABCD	80	160
4 / 100	400 x 4	ABCD	100	200
5 / 50	400 x 5	E	50	100
5 / 60	400 x 5	ABCD	80	120
5 / 75	400 x 5	E	75	150
5 / 80	400 x 5	ABCD	80	160
5 / 100	400 x 5	ABCD	100	200

**Schweißerschutz - Programm**

**Kompakt, variabel, montagefreundlich**



**traviblend - Schweißerschutz**







Materialausführung	Beschreibung	Anwendungsgebiet
<b>traviblend DG Lamellenausführung</b>	Vorhang bestehend aus Streifen, zugeschnitten und gelocht, mit Befestigungsschellen für Trägerrohr 34 mm Durchmesser, in Bauart SE, zur Selbstmontage. BIN 32 504 E	Dieses Material eignet sich für harte, mechanische Beanspruchung
<b>traviblend DG 9</b>	Ausführung 4 / 20 / 2- Streifen 400 mm breit, 2 mm stark, Überlappung 20 % = 40 mm	Die Schutzstufe 9 eignet sich für Arbeitsplätze mit Lichtbogenschweißverfahren
<b>traviblend DG 7</b>	Ausführung 3 / 40 / 2- Streifen 300 mm breit, 2 mm stark, Überlappung 40 % = 60 mm  Ausführung 3 / 40 / 3- Streifen 300 mm breit, 2 mm stark, Überlappung 40 % = 60 mm	Die Schutzstufe 7 bedeutet mittelgrün für Arbeitsplätze mit Gas - Schweißverfahren

**traviblend - Schweißerschutz**

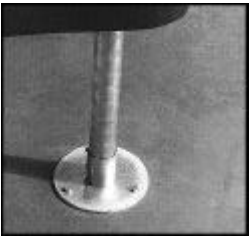
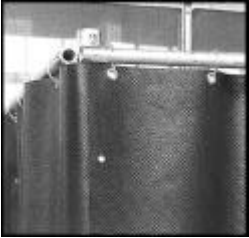
	Materialausführung	Beschreibung	Anwendungsgebiet
	<p><b>Lamellenbefestigung</b></p>	<p>Befestigung der Lamellen mittels Scharnier. Hierdurch wird ein Drehbereich von 90 ° je Seite erreicht. Die Biegebeanspruchung wird dadurch weitgehend ausgeschaltet.</p>	
	<p><b>traviblend FL 9 Folienausführung</b></p>	<p>Schweißerschutzfolie, ca. 0,50 mm stark, verstärkt durch Polyester - Gittergewebe, mit Aufhängeösen und Befestigungsringen aus Stahl, passend für Rohr bis zu 34 mm Durchmesser, Standardformat. Breite 1600 mm, Höhe variabel, mit seitlicher Druckknopfleiste.</p> <p>Bei dem Typ FL sind bei Auftragserteilung in der Breite ca. 10 - 15% für Raffung zuzuschlagen</p> <p>Folie transparent ca. 0,5 mm stark mit Aufhängeösen und Befestigungsringen aus Stahl, Breite = 1600 mm</p>	<p>Die Folienausführung eignet sich für normal beanspruchte Schweißerarbeitsplätze (Lichtbogenschweißverfahren).</p>
	<p><b>Schweißerschutz - Gestell</b></p>	<p>Fahrbares Schweißerschutzgestell mit vier feststellbaren Lenkrollen, Mittelteil 2310 mm breit, mit zwei schwenkbaren Auslegearmen, jeweils 817 mm breit, Gesamthöhe 2150 mm, in Bauart SE - zur Selbstmontage</p> <p>Mit Schweißerschutzmaterial Typ DG 9 bei einer Bodenfreiheit von 500 mm Mit Schweißerschutzmaterial Typ FL 9 bei einer Bodenfreiheit von 500 mm</p>	<p>Fahrbare Stellplätze in allen drei Materialausführungen ermöglichen mobile Schweißplätze innerhalb Ihres Hauses abzusichern</p>
	<p><b>Schweißerschutz- stellwand</b></p>	<p>Schweißerschutzstellwand, 2000 x 2000 mm, zur einfachen Selbstmontage. Mit Schweißerschutzmaterial Schutzstufe 9. Der V - förmige Fußständer ermöglicht rechten und flachen Winkel. Bodenfreiheit 220 mm</p> <p>Wahlweise auf Rollen für leichtes Verschieben Laufrollen, Satz von 4 Stück</p>	<p>Wahlweise als Schweißerschutz Spritz- und Funken-schutz, sowie als Raum-abtrennung</p>

**traviblend - Schweißerschutz**

Materialausführung	Beschreibung	Anwendungsgebiet
   	<p><b>Zubehör</b></p> <p>Stütze mit einem Rohrhalter aus verzinktem Präzisionsrohr 50 mm Durchmesser mit Bodenplatte 180 mm Durchmesser, einschließlich Befestigungslöcher 2000 mm 2300 mm 2500 mm</p> <p>MP - Eckstütze mit doppeltem Rohrhalter</p> <p>Stahlrohr, verzinkt, ca. 34 mm Durchmesser</p> <p>Wandbefestigung 80 mm Durchmesser</p> <p>Schwenkarm, 2500 mm lang, mit Stütze aus verzinktem Quadratrohr 80 mm, mit Bodenplatte, Stützhöhe 2300 mm, für Kabinenhöhe 2000 mm</p> <p>Schwenkarm als Kabinenzug, zur Befestigung an Rundrohrstütze max. Länge 1000 mm</p> <p></p> <p><b>Ersatzlamellen Streifen mit abgerundeten Ecken</b></p> <p>1. für Typ DG 9 400 x 2 mm 2. für Typ DG 7 300 x 3mm 3. für Typ DG 7 300 x 2mm 4. für Typ DG 7 300 x 3mm</p> <p><b>Schweißerschutzfolie</b></p> <p>5. für Typ FL 9 0,50 mm stark / 1600 mm breit</p>	

**Fordern Sie auch unsere Spezialunterlagen an**

<b>Recycling</b>	Typ DG / FL besteht aus 100 % recyclingfähigen Material	
<b>Statische Aufladung</b>	Oberflächenwiderstand ist 10 <sup>10</sup> Ohm	

**Zusätzliches Lieferprogramm: Außentore, Rollentore, Schnellauftore, Torschranken auf Anfrage**

**VETTER DICHTKISSEN 1,5 BAR (Typ 80 / 140; 1,0 BAR)**

Wenn Entwässerungskanäle normgerecht auf Wasserdichtheit zu prüfen sind, wenn Tanks und Kessel überlaufen oder undicht werden, wenn Flüssigkeiten austreten, die Mensch und Umwelt gefährden oder gefährliche Stoffe mit Löschwasser in die Kanalisation oder Flusswasser gelangen, dann sind Vetter Dichtkissen die Retter in der Not.

Sie sorgen dafür, dass Gefahrgut erst gar nicht in das Kanalnetz gelangt, dass Undichtigkeiten des Kanals festgestellt werden und verhindern zudem das Austreten von Dämpfen und giftigen Gasen aus dem Kanal.

## VETTER DICHTKISSEN 1,5 BAR (Typ 80 / 140; 1,0 BAR)

### Einsatz

- bei Gefahrgutunfällen zum Absperrn von Gullys und Rohrleitungen
- zum Schutz vor Grundwasser
- Rückhalten von umweltgefährdenden Flüssigkeiten
- Aufstauen und dosieren Ableiten von gefährlichen Flüssigkeiten (mit Bypass - Adapter und Absperrhahn)
- Verschließen von Tank- und Kesselwagen- Einfüllöffnungen
- Aufstauen von Löschwasser
- Herstellung eines Pumpensumpfes
- Dichtheitsprüfung von neuverlegten oder sanierten Kanalleitungen mit Wasserdruck nach DIN 4033 (die Norm schreibt eine Wasserdruckprobe mit 0,5 bar [5 m WS] zur Ermittlung der Schwundmenge vor)  
Dichtheitsprüfung auch mit Druckluft oder Vakuum
- Umleiten von Abwässern bei undichten Kanälen, die Abwässer werden umgeleitet und in die intakte Rohrleitung wieder eingeleitet
- Sanierung und Kontrolle von Rohrleitungsabschnitten
- der Einsatz eines Dichtkissens an der Einleitungsstelle verhindert den Rückfluss des Abwassers bei Rohrbrüchen, Überschwemmungen, Kanalinspektion, Kanalreinigung, - wartung, - instandsetzung
- Einsatz durch: Feuerwehren, Industrie, Chemische Industrie, Bauunternehmen, Raffinerien

### Größen

- 22 Größen davon 10 Standard - Ausführungen für Rohrdurchmesser von 7 bis 200 cm und 12 Sondergrößen von 2,5 cm bis 140 cm

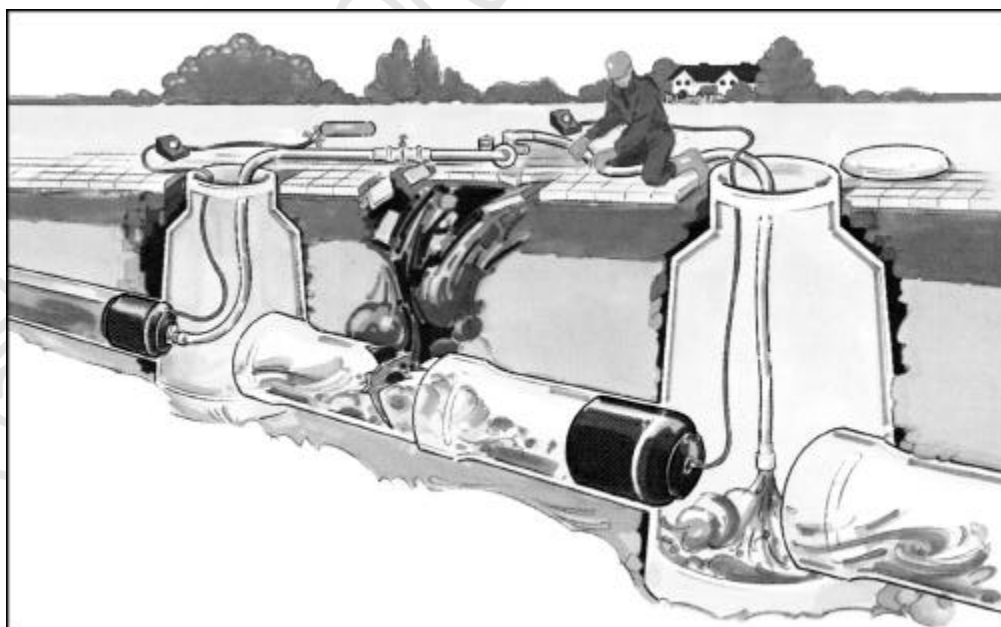

## VETTER DICHTKISSEN 1,5 BAR (Typ 80 / 140; 1,0 BAR)

### Vorteile

- sekundenschnelles Verschließen und Dichten von Gullys und Rohren gegen einlaufende und gegen aufsteigende umweltgefährdenden Flüssigkeiten und Dämpfe
- Basis - Dichtkissen können mit diversen Adaptern eingesetzt werden: mit Prüf - Adapter zur Dichtheitsprüfung von Kanälen, mit Bypass - Adapter zum umleiten von Flüssigkeiten und Kanälen
- durch hohe Dehnfähigkeit und durch die Konstruktion werden nur fünf Dichtkissen benötigt, um auch nicht normgerechte runde Röhre von 10 bis 140 cm abzudichten, bei den Prüfkissen werden von 10 bis 120 cm sogar nur drei Kissen benötigt
- Dichtkissen 1,5 bar können im Kanal **und** im Gully eingesetzt werden, da sie einem Gegendruck von mindestens 5 m WS standhalten und nicht nur 50 cm WS wie die einfachen Gully - Dichtkissen
- verhindern das Eindringen von ungeklärten Abwässern in das Erdreich und schützen hierdurch vor Grundwasserschäden
- einfach und zuverlässig in der Anwendung, langlebig und wirtschaftlich
- große Durchgangsöffnungen
- kurze Füllzeit
- Betriebsüberdruck nur 1,5 bar, hierdurch auch noch in Entwässerungskanälen einsetzbar, die durch langjährigen Betrieb nicht mehr die ursprüngliche Festigkeit aufweisen
- halten einen Gegendruck von mindestens 0,5 bar (5 m WS) im jeweils höchst zugelassenen Rohrdurchmesser stand
- Prüfkissen mit Entlüftungs - Schwimmschlauch
- mit wenigen Handgriffen ist der Prüf - Adapter durch den Bypass - Adapter austauschbar und eine größere Durchlassöffnung wird erreicht (PDK 50 / 80, 50 / 120 verfügen standardmäßig über eine Bypass - Anschluss)
- im Vergleich zu geklebten Kissen faltenfreie und dichte Anlegefläche, keine Diffusion und keine Undichtigkeiten an den Klebenähten
- beschädigte Kissen sind reparierbar, sofern die Gewebereinlage unbeschädigt ist, eine Veränderung des Dehnungs- und Dichtigkeitsverhaltens ist jedoch möglich

### Sicherheit

- kurz - Bedienungsanleitung auf den Kissen
- alle Kissen sind mit dem 1,3 - fachen Betriebsdruck geprüft
- Gegendruck - Prüfung mit 0,5 bar ( 5 m WS) im jeweils höchst zugelassenen Rohrdurchmesser
- das Steuerorgan kommt mit dem Gefahrgut nicht in Berührung - ein Sicherheitsabstand von mindestens 10 m ist gegeben
- das Entleeren der Kissen ist aus mindestens 10 m Entfernung und somit auch außerhalb des Kanalnetzes möglich
- das Einzel - Steuerorgan 1,5 bar, Fitting - Konstruktion mit 1 Sicherheitsventil, 1 Manometer, Absperrhahn - verhindern ein versehentliches Überfüllen des Dichtkissens
- formstabiles Innenrohr der Prüfkissen, somit leichte Verbaumöglichkeit
- hohe Betriebssicherheit durch große Andruckfläche selbst bei den jeweils größten Rohrdurchmesser und durch die optimale Gestaltung der Kissenoberfläche, ferner durch den geringen Betriebsüberdruck von 1,5 bar

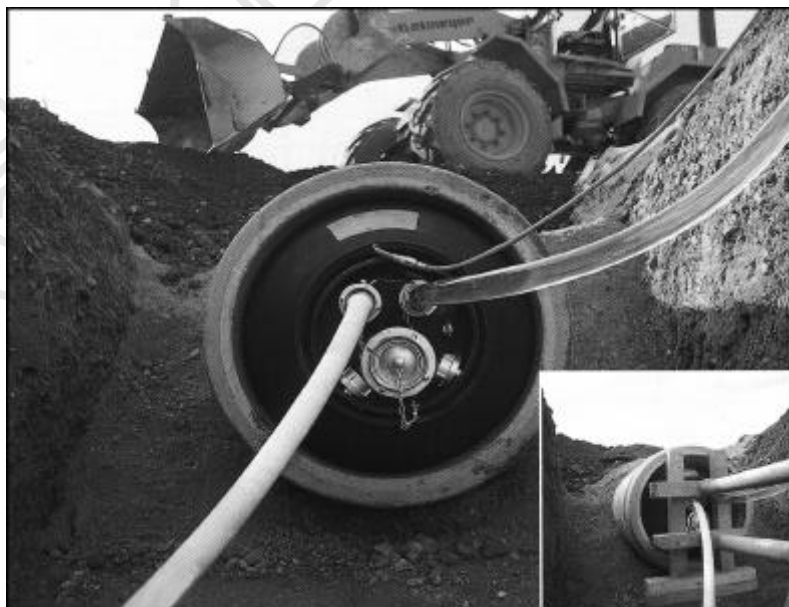

**VETTER DICHTKISSEN 1,5 BAR (Typ 80 / 140; 1,0 BAR)**

## VETTER DICHTKISSEN 1,5 BAR (Typ 80 / 140; 1,0 BAR)



### Material

- robustes Kautschukmaterial
- mittlere Chemikalienbeständigkeit (gemäß Beständigkeitsliste)
- kältebeständig bis - 55 ° C
- hitzebeständig, bis 90 ° C kurzfristig und 85 ° C langfristig
- äußerst dehnfähig - bis zu 100 %
- mehrlagiger Kissenbau mit Gewebereinlage
- Gewebereinlage erlaubt eine Dehnung um Durchmesser, verhindert jedoch eine Längendehnung
- Innenrohre der Prüf - Dichtkissen sind aus sehr schlagfestem Polyäthylen



### Luftquellen

- Druckflasche 200 oder 300 bar
- ortsfest Druckluftnetz
- Reifenfüllanlage
- Hand- und Fußluftpumpe
- Baustellenkompressor



### Zubehör

- Druckminderer 200 / 300 bar mit Handanschluss
- Sammelstück 200 bar
- Sammelstück 300 bar
- Doppel - Steuerorgan, Fitting - Konstruktion
- Einzel - Steuerorgan, Fitting - Konstruktion
- Füllschlauch 10 m, 9 mm I.W.
- Füll- und Sicherheitsschlauch 10 m
- Adaptersatz
- Vakuum - Adapter
- Bypass - Adapter
- Prüf- und Messschlauch, 6m
- Absperrorgan Gr. C für die Prüfung und Wasserdichtheit
- Armaturen für die Druckluft- oder Vakuum - Prüfung



## VETTER DICHTKISSEN 1,5 BAR (Typ 80 / 140; 1,0 BAR)

### Wasserdruck - Prüfung auf Dichtheit nach EN 1610

#### Ausrüstung für Rohre von 10 bis 20 cm



- 2 Basis - Prüf - Dichtkissen  
Typ PDK 10 / 20
- 2 Prüfkissen - Adapter
- 2 Prüf- und Messschlauch,  
6 m, 25 mm I.W.
- 2 Übergangsstück Storz D / Nippel
- 2 Füllschlauch 10 m, blau
- 1 Einzel - Steuerorgan 1,5 bar, Fitting

#### Ausrüstung für Rohre von 20 bis 50 cm



- 2 Basis - Prüf - Dichtkissen  
Typ PDK 20 / 50
- 2 Prüfkissen - Adapter
- 2 Prüf- und Messschlauch,  
6 m, 25 mm I.W.
- 2 Absperrorgan Gr. C
- 2 Füllschlauch 10 m, blau
- 1 Einzel - Steuerorgan 1,5 bar, Fitting
- 2 Satz Verbau - Hilfstreben

#### Ausrüstung für Rohre von 50 bis 120 cm

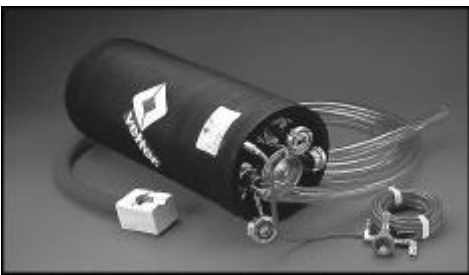

(oder von 50 bis 80 cm - Kissenlänge nur  
60 cm, für enge Schächte)

- 2 Prüf - Dichtkissen mit Innenkern  
Typ PDK 50 / 120 (oder PKD 50 / 80)
- 2 Prüf- und Messschlauch,  
6 m, 50 mm I.W.
- 2 Absperrorgan Gr. C
- 2 Füllschlauch 10 m, blau
- 1 Einzel - Steuerorgan 1,5 bar, Fitting

## VETTER DICHTKISSEN 1,5 BAR (Typ 80 / 140; 1,0 BAR)

### Druckluft - Prüfung (für größere Rohrdurchmesser) EN 1610

#### Ausrüstung für Rohre von 20 bis 50 cm



- 1 Basis - Prüf - Dichtkissen Typ PDK 20 / 50
- 1 Druckluft - Adapter mit Schnellschlusskupplungen
- 1 Füll- und Sicht-Schlauch 0,3 bar, 10 m lang, gelb
- 1 Messschlauch 0,3 bar, 10 m lang, mit Nippel und Manometer (zur Druckluftprüfung der Leitung)
- 1 Dichtkissen Typ RDK 20 / 40
- 1 Dichtkissen Typ PDK 30 / 60
- 2 Füllschlauch 10 m, blau
- 1 Einzel - Steuerorgan 1,5 bar, Fitting (zur Befüllung der Kissen)
- 1 Satz Verbau - Hilfstreben

#### Ausrüstung für Rohre von 50 bis 80 cm (für enge Schächte)



- 1 Prüf - Dichtkissen Typ PDK 50 / 80  
Kissenlänge nur 62 cm
- 2 Adapter C - Storz - Kupplung mit Schnellschlusskupplungen
- 1 Füll- und Sicht-Schlauch 0,3 bar, 10 m lang, gelb (zur Befüllung der Leitung)
- 1 Messschlauch 0,3 bar, 10 m lang, mit Nippel und Manometer (zur Druckluftprüfung der Leitung)
- 1 Dichtkissen Typ RDK 50 / 100
- 3 Füllschlauch 10 m, blau
- 1 Doppel - Steuerorgan 1,5 bar, Fitting (zur Befüllung der Kissen)

#### Ausrüstung für Rohre von 50 bis 120 cm



- 1 Prüf - Dichtkissen Typ PDK 50 / 120
- 1 Dichtkissen Typ PDK 50 / 120
- 2 Adapter C - Storz - Kupplung mit Schnellschlusskupplungen
- 1 Füll- und Sicht-Schlauch 0,3 bar, 10 m lang, gelb (zur Befüllung der Leitung)
- 1 Messschlauch 0,3 bar, 10 m lang, mit Nippel und Manometer (zur Druckluftprüfung der Leitung)
- 2 Füllschlauch 10 m, blau
- 1 Einzel - Steuerorgan 1,5 bar, Fitting (zur Befüllung der Kissen)

**VETTER DICHTKISSEN 1,5 BAR (Typ 80 / 140; 1,0 BAR)**

Sind Prüf - Dichtkissen vorhanden, So wird für die Druckluft - Prüfung lediglich noch Zubehör benötigt:



**Satz - Zubehör zur Druckluft - Prüfung mit PDK 20 / 50 Art. - NR 141 50 000, besteht aus:**

- Druckluft - Adapter mit Schnellschlusskupplungen
- Füll- und Sicht-Schlauch 0,3 bar, 10 m lang, gelb (zur Befüllung der Leitung)
- Messschlauch 0,3 bar, 10 m lang, mit Nippel und Manometer
- alternativ zum Messschlauch 0,3 bar, 10 m lang, mit Nippel und Manometer  
148095 000 Satz Druck-Handmessgerät digital (entsprechend EN 1610 mit Protokoll-Ausdruck



**Satz - Zubehör zur Druckluft - Prüfung mit PDK 50 / 80 und PDK 50 / 120 Art. - NR 141 50 000, besteht aus:**

- Adapter C - Storz Kupplung mit Schnellschlusskupplung
- Füll- und Sicht-Schlauch 0,3 bar, 10 m lang, gelb (zur Befüllung der Leitung)
- Messschlauch 0,3 bar, 10 m lang, mit Nippel und Manometer
- alternativ zum Messschlauch 0,3 bar, 10 m lang, mit Nippel und Manometer  
148095 000 Satz Druck-Handmessgerät digital (entsprechend EN 1610 mit Protokoll-Ausdruck

**Technische Daten:**

Typ	Rohr - Dichtkissen						Prüf - Dichtkissen			
	RDK 7/15	RDK 10/20	RDK 20/40	RDK 30/60	RDK 50/100	RDK 80/140	PDK 10/20	PDK 20/50	PDK 50/80	PDK 50/120
Artikel - Nummer	14827000	1481000	1481100	14812000	1481400	1482800	14820000	14821000	14831000	14833000
- Prüf - Adapter							14503000	14303000	enthalten	enthalten
- Bypass - Adapter							14504000*	14304000	enthalten	enthalten
Rohrdurchmesser min. - max. cm	7-15	10 - 20	20 - 40	30 - 60	50 - 100	80 - 140	10 - 20	20 - 50	50 - 80	50 - 120
Betriebsüberdruck bar	1,5	1,5	1,5	1,5	1,5	1,0	1,5	1,5	1,5	1,5
Prüfdruck bar	1,95	1,95	1,95	1,95	1,95	1,3	1,95	1,95	1,95	1,95
Werk - Abnahme- prüfung m WS	5	5	5	5	5	5	5	5	5	5
Zylinderlänge cm	30	51	51	64,5	101	181	48,5	55	56,5	90
Gesamtlänge cm	35	57	57	69	107	186	55,5/60*	67/74,5*	62	94
Durchmesser cm	6,8	9	19,5	29,5	45	78,5	9,7	19,5	45	45
Nenninhalt l	3,8	11,5	44,8	126	558	1250	9	63	124	568
Luftbedarf l	9,5	128,8	112	315	1395	3125	203	158	310	1420
Gewicht kg	0,5	1,2	3,1	6	16	41	2,8/2,7*	9/8,3*	30	42,5

Ausführung auch in Druckstufe bis 2,5 bar auf Anfrage möglich

**VETTER SUPER - MINI - HEBEKISSEN 8 BAR**

Mit höchster Kraft millimetergenau in allen Schräglagen arbeiten die Vetter Mini-Hebekissen.

Sie drücken, heben, pressen, spalten und stemmen.

Sie sind die unermüdlich kraftvollen Helfer in einem nahezu unerschöpflichen Einsatzgebiet: Ob als Unfall- und Katastrophenhelfer, ob zum Heben und Justieren schwerer Maschinen oder als zeitgemäßes Werkzeug in modernen, rentablen Abbauverfahren im Steinbruch.

## VETTER SUPER - MINI - HEBEKISSEN 8 BAR

### Einsatz

- nur bei handgroßen Zwischenräumen, die den Einsatz der Standard-Hebekissen oder Spreizer nicht ermöglichen.
- bei Autounfällen, Eisenbahnunglücken, Erdbeben-Katastrophen
- zur Befreiung von eingeklemmten Menschen durch geringe Größe auf jedem Feuerwehrfahrzeug, Rettungswagen, Streifenwagen als Erste-Hilfe-Ausrüstung mitzuführen

### Größen

3 Größen ab 14 x 13 cm und Hubkräfte von 10 bis 63,6 kN (1 bis 6,3 Tonnen)

### Hubhöhen

von 7,5 bis 16,5 cm, 2 Kissen übereinander bis 29 cm

### Vorteile

- äußerst klein
- blitzschnell einsetzbar
- geringer Luftbedarf ab 2,7 l
- praktische Druckluft-Füllarmatur
- einsatzbereite Ausstattung in kleinem Transportkoffer, kompatibel mit allen Minihebekissen und Zubehör

### Sicherheit

- Kurzbedienungsanleitung auf dem Kissen
- Füllarmatur mit Sicherheitsventil und Manometer
- erprobte Serien-Druckbehälter mit TÜV Prüfung
- Zweihandkupplungssystem

### Material

- Aramideinlagen, auf jeder Kissenseite breit überdeckend
- mehrlagiger Aufbau
- antistatisch, selbstverlöschend
- öl- und ozonbeständig
- gute Chemikalienbeständigkeit
- kältebeständig bis - 40° C
- hitzebeständig bis 115° C kurzfristig und 95° C langfristig

### Luftquellen

- Druckluftflasche 1l/200 bar
- Hand- und Fußluftpumpe und alle Luftquellen der Mini-Hebekissen 8 bar

## VETTER SUPER - MINI - HEBEKISSEN 8 BAR

### Satz VETTER Super-Mini-Hebekissen

bestehend aus:

- Super-Mini-Hebekissen Typ V1, V3, V6
- Füllschlauch 5m, gelb
- Füllverteiler, 2-fach mit 2 Füllschläuchen à 1m, gelb
- Füll- und Sicherheitsarmatur mit Handanschluss, Druckminderer, Sicherheitsventil 8 bar, Manometer, Sicherheitskupplung
- Druckluftflasche 1l/200 bar
- Transportkoffer 37 x 35 x 13,5 cm
- Gewicht: 11,9 kg



### Technische Daten

Typ		V1	V3	V6	
Hubkraft max.	kN	10	32,9	63,6	
	kg	1000	3290	6360	
Hubhöhe max.	cm	7,5	12,0	16,5	
Größe	cm	14 x 13	25,5 x 20	30,5 x 30,5	
Einschubhöhe	cm	2,5	2,5	2,5	
Nenninhalt	l	0,3	1,75	4,4	
Luftbedarf bei 8 bar	l	2,7	15,8	39,6	
Betriebsüberdruck max.	bar	8	8	8	
Prüfdruck	bar	12	12	12	
Berstdruck	bar	56,3	49,9	38,7	
Füllzeit	sek.	0,5	1,0	1,4	
Gewicht	kg	0,44	1,1	1,95	



**VETTER MINI - HEBEKISSEN 8 BAR**

Mit höchster Kraft und millimetergenau in allen Schräglagen arbeiten die Vetter Mini - Hebekissen

Sie drücken, heben, pressen, spalten und stemmen. Sie sind die unermülich kraftvollen Helfer in einem nahezu unerschöpflichen Einsatzgebiet: Ob als Unfall- und Katastrophenhelfer, ob zum Heben und Justieren schwerer Maschinen oder als zeitgemäßes Werkzeug in modernen, rentablen Abbauverfahren im Steinbruch

## VETTER MINI - HEBEKISSEN 8 BAR

### Einsatz

Da nur 25 mm flach, klein, stark blitzschnell und in allen Schräglagen einsetzbar. Besonders wartungsfrei, langlebig, klein, handlich, leicht und wirtschaftlich. Größen von 14 x 13 bis 95 x 95 cm für Druckluft (8 bar Betriebsdruck) und auch Wasser (max. 16 bar Betriebsdruck).

#### Besonders geeignet für:

- Rettung von Menschen unter Lasen
- Retten und Bergen nach Erdbebenkatastrophen
- Öffnen von Ladenfenstergittern
- Öffnen von Aufzugtüren
- Maschinenmontage
- Wartungsarbeiten an Pipelines
- Heben vor Rundbehältern
- Abspindeln von Baukränen
- Abdrücken von Marmor- bzw. Gesteinsblöcken
- Heben von Häusern
- Reparaturen von schweren Baumaschinen
- Reifenwechsel an tiefliegenden Omnibussen, LKW, Sattelschlepper usw.
- Abkippen von Ladungen vom LKW
- Versetzen von Maschinen
- Eingleisen von Bergbau - Loks
- Versetzen von Eisenbahnbrücken

#### Maschinenbau:

- Schließen von Formen (Polyrethanschaum)
- Druck- und Schließelemente



## VETTER MINI - HEBEKISSEN 8 BAR

### Größen

- 12 Größen mit Hubkräften von 10 bis 67 kN (67,7 Tonnen)



### Hubhöhen

- bis 52 cm - 2 Kissen übereinander bis max. 104 cm

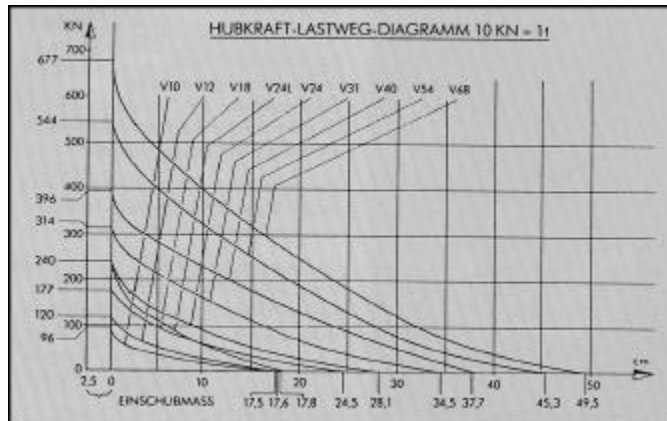

Bei einem Betriebsüberdruck von 8 bar gemessene Hubkräfte in Abhängigkeit von der Hubhöhe.

### Vorteile

- sehr hohe Hubkraft
- einheitlich nur 25 mm flach (auch am Anschlussnippel)
- sehr klein und handlich
- blitzschnell (4 Sekunden für 10 Tonnen)
- in allen Schräglagen einsetzbar
- heben lautlos, ruckfrei, stufenlos
- Antirutsch - Riffelung mit Profil (Reibungskoeffizient auf feuchtem Asphalt 0,6 - 0,65 p02, auf trockenem Asphalt 0,8 - 0,9 p 02). Die Riffelung erlaubt ebenfalls das leichte Einschieben auf Gras- oder ähnlichem Untergrund
- technische Daten erhaben einvulkanisiert mit gelber Gummiunterlage
- selbstverlöschendes Material, für den Bergbau zugelassen
- wartungsfrei
- bei durchschnittlichem Einsatz und sachgemäßer Lagerung 10 - 12 Jahre Lebensdauer
- Steuerorgan im schlagfesten Kunststoffgehäuse mit Tragegriffen
- separater Druckminderer 200 / 300 bar passt auf alle Vetter - Druckluftsysteme
- Druckminderer mit Handabschluss
- sehr hohe Berstdrücke bei Hebekissen mit Stahlkord- und Aramid - Verstärkungen vom 32,5 bis 74,3 bar (= 9,3facher Sicherheitsfaktor)
- die am härtesten und umfangreichsten geprüften Vetter -Hebekissen
- 36 Monate Garantie auf alle Vetter - Hebe - Kissen mit Stahlkordeinlage
- Vetter - Hebekissen bieten die höchstmögliche Sicherheit
- eine Bedienungsanleitung in 12 Sprachen
- Made in Germany

## VETTER MINI - HEBEKISSEN 8 BAR



### Sicherheit

- TÜV - Rheinland - Prüfung
- Baumusterprüfung
- Baumusteranerkennung
- GS - Zeichen für Mini - Hebekissen mit Stahlkord- und Aramid - Verstärkungen
- laufende Produktionsüberwachung durch einen TÜV - Rheinland - Sachverständigen
- die Mini - Hebekissen, Steuerorgane und Füllschläuche entsprechen in vollem Umfang der Druckbehälterverordnung
- sehr hohe Berstdrücke von 32,5 bis 74,3 bar (= 9,3facher Sicherheitsfaktor)
- Hebekissen mit Stahlkord - Verstärkung und das Zubehör werden mit doppeltem Betriebsdruck geprüft
- Steuerorgan mit Totmann - Schaltung mit Kurz - Bedienungsanleitung und eingprägten Symbolen für Heben und Senken
- im Hebekissen - Nippelbereich eine Kurz - Bedienungsanleitung in vier Sprachen
- erforderliche Ausreißkraft am Anschlussnippel von mindestens 5,370 N
- Nippeldurchlassöffnung im Hebekissen von ca. 7 mm für große Schnelligkeit ohne Vereisung
- nicht zu große Nippeldurchlassöffnung um eine sichere (3,5 cm / sec.) Absinkgeschwindigkeit bei einem eventuellen Schlauchbruch zu erreichen
- harte Stahl - Nippel mit Innengewinde verhindern Beschädigungen durch Abrieb
- Anschlussnippel mit Sondengewinde, damit die Verwendung von ungenau passenden Anschlüssen verhindert wird
- Nippel sind eingeklebt und können sich somit nicht lösen
- zum leichten Austausch der Anschlussnippel ist eine beidseitige Abflachung am Nippel vorhanden

## VETTER MINI - HEBEKISSEN 8 BAR

### Sicherheit

- doppelschließendes Zweihandkupplungssystem (wie bei Pressluftatmern, Tauchgeräten) verhindern versehentliches Öffnen beim Ziehen von Schläuchen über Kanten
- Kupplungen mit völlig offenem Durchgang verhindern Vereisungen und erlauben schnelles Het
- Druckluftschlauch - System 8 bar, Farben rot und gelb auch zur besseren Unterscheidung beim Betrieb von zwei Mini - Hebekissen
- Steuerorgan mit Manometer und Sicherheitsventil verhindert eine versehentliche Überfüllung der Hebekissen
- Schlauch - Kupplungen und Nippel ohne Rückschlagventile um den freien Durchgang zum Sicherheitsventil zu gewährleisten
- die Verschraubungen der Fitting - Steuerorgane sind verklebt und können sich somit nicht versehentlich lösen

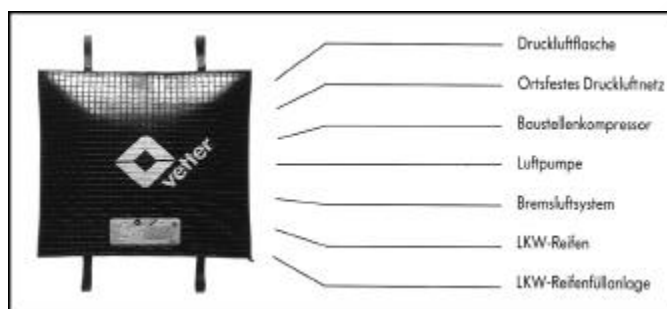

### Stahlkord-Verstärkung

- hohe Biegefestigkeit
- gute Haftung auf Gummilagen
- gutes Knickverhalten
- Kantenbereich
- Prüfdruck 16 bar
- bewährt bei Stahlkordreifen
- Durchstichfestigkeit nach DIN 53 373 (Körper 28,7 mm) von 39.040 N

### ARAMID / KEVLAR-Verstärkung

- hohe Flexibilität
- korrosionsbeständig
- leichtgewichtig
- Prüfdruck 12 bar
- Durchstichfestigkeit nach DIN 53 373 (Körper 28,7 mm) von 17.756 N

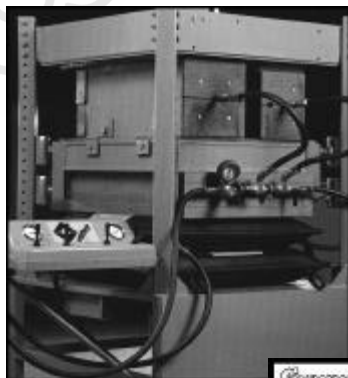

Gummi-Fischer

## VETTER MINI - HEBEKISSEN 8 BAR

### Material



- Bewährte Stahlkordeinlagen oder Aramid, auf jeder Kissenseite breit überdeckend
- mehrlagiger Aufbau
- antistatisch, selbstverlöschend
- öl- und ozonbeständig
- gute Chemikalienbeständigkeit
- kältebeständig bis - 40 ° C
- hitzebeständig bis 115 ° C kurzfristig bzw. 95 ° C langfristig
- äußerst abrieb- und rutschfest
- Steuerorgane aus schlagfestem Kunststoff

### Luftquellen

- Druckflasche 200 oder 300 bar
- ortsfestes Druckluftnetz
- Baustellenkompressor
- LKW - Reifenfüllanlage
- LKW - Bremsanlage
- Hand- und Fußpumpe (nur für kleine Kissen)



**Aufgrund unserer Tests, Erfahrungen und hohen Qualitätsstandards gewähren wir auf Mini - Hebekissen 8 bar mit Stahlkord - Verstärkung eine Garantie von 36 Monaten auf Fabrikations- und Materialfehler**

### Zubehör

- Druckminderer 200 / 300 bar mit Handanschluss
- Sammelstück 200 bar
- Sammelstück 300 bar
- Doppel - Steuerorgan im Kunststoffgehäuse mit Tormannschaltung
- Einzel- und Doppel - Steuerorgan, Fitting - Konstruktion
- Füllschläuche 5 und 10m, 9 mm I.W.
- Absperrorgan
- Adaptersatz
- Rettungsgurt, 10 m lang



**VETTER MINI - HEBEKISSEN 8 BAR**

**Technische Daten: Mit Stahlkorb-Verstärkung**

Typ	V 10	V 12	V 18	V 24	V 24 L	V 31	V 40	V 54	V 68	
Artikel - Nummer	13101000	13102000	13103000	13104000	13105000	13106000	13107000	13108000	13109000	
Hubkraft max.	kN	96	120	177	240	240	314	396	544	677
	kg	9.600	12.000	17.700	24.000	24.000	31.400	39.600	54.400	67.700
Hubhöhe max.	cm	20,3	20,0	27,0	30,6	20,1	30,7	40,2	47,8	52,0
Größe	cm	37 x 37	32 x 52	47 x 52	52 x 62	31 x 102	65 x 69	78 x 69	86 x 86	95 x 95
Einschubhöhe	cm	2,5	2,5	2,5	2,5	2,5	2,5	2,5	2,5	2,5
Nenninhalt	l	9,2	10,7	21,7	32,9	23,5	57,5	75,0	124,2	161,9
Luftbedarf bei 8 bar	l	82,8	96,3	195,3	296,1	211,5	517,5	675,0	1.117,8	1.457,1
Betriebsüberdruck max.	bar	8	8	8	8	8	8	8	8	8
Prüfdruck	bar	16	16	16	16	16	16	16	16	16
Berstdruck	bar	48,3	71,3	54,7	65,0	74,3	44,0	35,0	35,5	34,7
Füllzeit	sec.	3,8	4,8	9,0	13,8	9,9	23,7	31,1	51,9	66,3
Gewicht	kg	5,0	6,0	8,5	12,0	11,5	17,0	20,0	25,5	38,5

**Technische Daten: Mit ARAMID-Verstärkung**

Mit ARAMID - Verstärkung:

Typ	V 10	V 12	V 18	V 24	V 24 L	V 31	V 40	V 54	V 68	
Artikel - Nummer	13141000	13142000	13143000	13144000	13145000	13146000	13147000	13148000	13149000	
Hubkraft max.	kN	96	120	177	240	240	314	396	544	677
Hubhöhe max.	cm	20,3	20,0	27,0	30,6	20,1	30,7	40,2	47,8	52,0
Größe	cm	37 x 37	32 x 52	47 x 52	52 x 62	31 x 102	65 x 69	78 x 69	86 x 86	95 x 95
Einschubhöhe	cm	2,5	2,5	2,5	2,5	2,5	2,5	2,5	2,5	2,5
Nenninhalt	l	9,2	10,7	21,7	32,9	23,5	57,5	75,0	124,2	161,9
Luftbedarf bei 8 bar	l	82,8	96,3	195,3	296,1	211,5	517,5	675,0	1.117,8	1.457,1
Betriebsüberdruck max.	bar	8	8	8	8	8	8	8	8	8
Prüfdruck	bar	12	12	12	12	12	12	12	12	12
Berstdruck	bar	73,0	73,0	62,5	55,5	73,0	38,0	38,0	36,0	32,5
Füllzeit	sec.	3,8	4,8	9,0	13,8	9,9	23,7	31,1	51,9	66,3
Gewicht	kg	3,25	4,0	5,8	7,3	7,8	9,1	11,2	17,0	21,9

## Vakuum - Saugheber

### Saugheber zum Heben - Tragen - Halten

- für ebene, unporöse Oberflächen
- Bis zu 3 Saugköpfe für Tragekräfte bis zu 150 kg
- Körper aus korrosionsfreiem Aluminium oder schlagfestem Kunststoff
- Auswechselbare Sauggummischeiben aus haftsicherem Naturkautschuk

Artikel - Nr.	Ø / mm	Anzahl der Saugköpfe	Material	Tragkraft / Richtung*
HK 601	210	1	Aluminium	150 kg / =
HK 601.45	210	1	Aluminium	110 kg / =
HK 603.0	120	3	Aluminium	100 kg / =
HK 602.0	120	2	Aluminium	70 kg / =
HK 602.4	120	2	Aluminium	60 kg / =
HK 602.1	120	2	Kunststoff	60 kg / =
HK 602.2	120	2	Kunststoff	45 kg / =
HK 600.0	120	1	Aluminium	30 kg /
HK 600.1	120	1	Kunststoff	31 kg /
HK 609.0	80	1	Vollgummi	10 kg /
HK 609.55	50	1	Vollgummi	5 kg /

\* Krafrichtung zur Saugscheibe:  
senkrecht: |      parallel: =





## Das Programm - Saugheber auf einen Blick



**Artikel - Nr.**  
601  
**Ø Saugscheibe**  
ca. 210 mm  
**Tragkraft / Krafrichtung\***  
ca. 200 kg / =



**Artikel - Nr.**  
602.2  
**Ø Saugscheibe**  
ca. 120 mm  
**Tragkraft / Krafrichtung\***  
ca. 80 kg / =



**Artikel - Nr.**  
601.45  
**Ø Saugscheibe**  
ca. 210 mm  
**Tragkraft / Krafrichtung\***  
ca. 150 kg / =



**Artikel - Nr.**  
600.0  
**Ø Saugscheibe**  
ca. 120 mm  
**Tragkraft / Krafrichtung\***  
ca. 40 kg / |



**Artikel - Nr.**  
603.0  
**Ø Saugscheibe**  
ca. 120 mm  
**Tragkraft / Krafrichtung\***  
ca. 140 kg / =

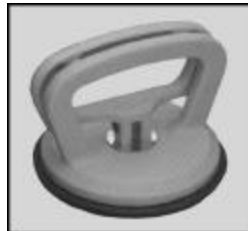

**Artikel - Nr.**  
600.1  
**Ø Saugscheibe**  
ca. 120 mm  
**Tragkraft / Krafrichtung\***  
ca. 40 kg / |



**Artikel - Nr.**  
602.0  
**Ø Saugscheibe**  
ca. 120 mm  
**Tragkraft / Krafrichtung\***  
ca. 90 kg / =



**Artikel - Nr.**  
609.0  
**Ø Saugscheibe**  
ca. 80 mm  
**Tragkraft / Krafrichtung\***  
ca. 20 kg / |



**Artikel - Nr.**  
602.4  
**Ø Saugscheibe**  
ca. 120 mm  
**Tragkraft / Krafrichtung\***  
ca. 80 kg / =



**Artikel - Nr.**  
609.55  
**Ø Saugscheibe**  
ca. 50 mm  
**Tragkraft / Krafrichtung\***  
ca. 8 kg / |



**Artikel - Nr.**  
602.1  
**Ø Saugscheibe**  
ca. 120 mm  
**Tragkraft / Krafrichtung\***  
ca. 80 kg / =

senkrecht: |    parallel: =

**INDUSTRIE - LABORBEDARF**
**Messkannen**

- transparent
- säure- und chemikalienbeständig
- mit geprägter Skala 50 : 50 ml
- Material: 



Artikel - Nr.	Volumen	mm	
9312	100 ml	d = 57,5 h = 75	
9300	250 ml	d = 72 h = 120	
9301	500 ml	d = 90 h = 135	
9302	1.000 ml	d = 117 h = 170	
9303	2.000 ml	d = 155 h = 205	
9304	3.000 ml	d = 173 h = 230	
9305	5.000 ml	d = 203 h = 267	

**Industrie - Laborbedarf**

**Weithals - Kanister**



- UV - Schutz
- große Öffnung Ø 88 mm für Innenreinigung von Hand
- Artikel - Nr. 8171 und 8181 zusätzlich mit kleinem Ausguss Ø 18 mm
- alle Kanister mit Gewinde und Stopfen auf Schmalseite
- besonders auch für Trinkwasser geeignet
- Verschluss plombierfähig
- 22 l Kanister sind stapelbar
- Material: 

Artikel-Nr.	Farbe	Maße mm	mm
8171	weiß	a = 140	w = 88
		b = 297	w = 18
		c = 280	
8181	weiß	a = 154	w = 88
		b = 302	w = 18
		c = 397	
8182	weiß	a = 180	w = 88
		b = 370	
		c = 475	
8183	weiß	a = 252	w = 88
		b = 365	
		c = 482	

**Industrie - Eimer**



- mit geprägter Skala
- auch in schwarz erhältlich
- aus säurebeständigem Material: 

Artikel-Nr.	Farbe	Volumen mm	mm
9411	weiß	10,5 l	d = 286
			h = 283
9421	weiß	17,0 l	d = 330
			h = 315
9431	weiß	14,0 l	a = 292
			b = 292
			c = 292
9451	weiß	Deckel	a = 280
			b = 280
			c = 45

**Industrie - Laborbedarf**

**Trichter**

- mit Aufhänge - Öse (außer 9501)
- Entlüftungsrippen am Trichterende
- Material:



Artikel-Nr.	Farbe	mm	
9501	weiß	w = 50	
		e = 3	
9502	weiß	w = 60	
		e = 8	
9503	weiß	w = 80	
		e = 11	
9504	weiß	w = 100	
		e = 12	
9505	weiß	w = 120	
		e = 12	
9506	weiß	w = 140	
		e = 15	
9507	weiß	w = 164	
		e = 17	

- mit Überlauftrand
- Phosphorbronze - sieb, auswechselbar
- mit Aufhänge - Öse
- Entlüftungsrippen am Trichterende
- Material:



Artikel-Nr.	Farbe	mm	mm
9511	weiß	w = 168	s = 50
		e = 17	
9512	weiß	w = 208	s = 50
		e = 20	

**Fasstrichter**

- zum Befüllen von Behältern, Kanistern und Fässern
- mit Phosphorbronze - Sieb
- kombinierbar mit Rohrstopfen 9533 (= Reduzierstück) oder Faltenbalg Schlauch 9572 LD - PE
- Material:



Artikel-Nr.	Farbe	mm	mm
9531	weiß	w = 253	s = 105
		e = 50	



**Industrie - Laborbedarf**

**Spritzflaschen**

- Dosierung durch Druck auf Flasche
- abgewinkelte Düse mit feiner Spritze
- Material: 



Artikel-Nr.	Farbe	Volumen mm	mm	
<b>8422</b>	weiß	<b>500 ml</b> d = 75	w = 19	
		h = 177		
<b>8423</b>	weiß	<b>1000 ml</b> d = 97,5	w = 21,5	
		h = 233,5		

**Weithalsflaschen**

- chemikalienbeständig
- unzerbrechlich
- auch für den gewerblichen Bereich
- Material: 



Artikel-Nr.	Farbe	Volumen mm	mm	mm	
<b>4201</b>	weiß	50 ml	d = 39	w = 23,8	
			h = 77		
<b>4202</b>	weiß	100 ml	d = 46	w = 23,8	
			h = 93,5		
<b>4203</b>	weiß	200 ml	d = 59	w = 30,8	
			h = 114		
<b>4204</b>	weiß	250 ml	d = 64	w = 30,8	
			h = 120		
<b>4205</b>	weiß	300 ml	d = 67,5	w = 30,8	
			h = 128		
<b>4206</b>	weiß	500 ml	d = 77	w = 39,2	
			h = 154		
<b>4207</b>	weiß	750 ml	d = 88	w = 39,2	
			h = 173		
<b>4208</b>	weiß	1000 ml	d = 95	w = 50	
			h = 205		
<b>4209</b>	weiß	1500 ml	d = 108	w = 50	
			h = 228		
<b>4210</b>	weiß	2000 ml	d = 120	w = 50	
			h = 247		

**Industrie - Laborbedarf**

**Vorratsflaschen**

- chemikalienbeständig, unzerbrechlich
- auch für den gewerblichen Bereich
- Material:



Artikel-Nr.	Farbe	Volumen mm	mm	mm
4224	weiß	50 ml	d = 37,5 h = 86	w = 12,9
4225	weiß	100 ml	d = 47 h = 105	w = 12,9
4227	weiß	250 ml	d = 61,3 h = 140	w = 19
4228	weiß	500 ml	d = 75 h = 177	w = 19
4229	weiß	1000 ml	d = 97,5 h = 223,5	w = 21,5
4230	weiß	2000 ml	d = 120 h = 264	w = 21,5
4231	weiß	3000 ml	d = 138 h = 300	w = 23,9

**Abfüllschaufeln**

- schwere Qualität, säure- und chemikalien beständig
- auch für den gewerblichen Bereich
- Material:



Artikel-Nr.	Farbe	Volumen mm	mm	mm
9204	weiß	50 ml	d = 37,5 h = 86	w = 12,9
9206	weiß	100 ml	d = 47 h = 105	w = 12,9
9207	weiß	250 ml	d = 61,3 h = 140	w = 19
9208	weiß	500 ml	d = 75 h = 177	w = 19
9209	weiß	1000 ml	d = 97,5 h = 223,5	w = 21,5

Weitere Behältnisse und Verschraubungen sowie Winkel, Abzweigstücke auf Anfrage

**Durchgangshähne mit Tüllen -Anschluss 10 + 12 mm (3/8" + 1/2")**

- säure- und chemikalienbeständig
- mit verstärktem Griff und festen Schlauchtüllen
- druckbeständig bis 0,3 bar
- Material:



und



Artikel-Nr.	Farbe	Dimension	mm
5221	weiß	10 mm x 10 mm (3/8") (3/8")	d = 37,5 h = 86
5222	weiß	12 mm x 12 mm (1/2") (1/2")	d = 47 h = 105

# Merkblatt für Polyethylen weich (PE - LD)



Beständigkeit von Polyethylen, PE - LD. Spezifisches Gewicht bei 20 ° C 0.92 = 0,93

1 = beständig

2 = bedingt beständig

3 = unbeständig

Füllgut		° C	1	2	3	Füllgut		° C	1	2	3	Füllgut		° C	1	2	3
Abgase						Branntweine		20		*		Glycerin	wässrig	20 60	*		
fluorwasserstoffhaltige	(Spuren)	20 60	*			Bromdämpfe		20		*		Harnstoff	wässrig	20 60	*		
kohlensäurehaltige		20 60	*			Brom, flüssig	100%	20				Hefe	wässrig	20	*		
nitroshaltige	(Spuren)	20 60	*			Bromwasserstoffs.	bis 40%	20 60	*			Holländerleim		20 60	*		
oleumhaltige		20		*		Butan, gasförmig	50%	20				Hydroxylamins. wässr.	bis 12 %	20	*		
salzsäurehaltige		20 60	*			Butandiol	100%	20	*			Hadrosulfid, wässrig	bis 10 %	20 60	*		
schwefelsäurehaltige		20 60	*			Butanol	100%	20	*								
schwefelxydhaltige		20 60	*			Butindiol	100%	20	*			Jodtinktur		20		*	
Aceton	wässrig	20 60	*			Buttersäure, wässrig	bis 20%			*							
Aceton	100%	20		*		Butylen, flüssig	100%	20				Kalilauge, wässrig	bis 50 %	20 60	*		
Acronaldispersion		20	*			Butylacetat	100%	20				Kaliumbichromat wässr.	bis 40 %	20	*		
Acronallösungen		20		*								Kaliumborat	1%	20 60	*		
Adipinsäure	wässrig	20 60	*			Calziumchlorid	wässrig	20 60	*								
Apfelsäure	wässrig	20	*			Calziumnitrat	wässrig	20 60	*			Kaliumbromat	bis 10 %	20 60	*		
Apfelwein		20	*			Chlor, gasförm.trock.	100%	20				Kaliumbromid	wässrig	20 60	*		
Aethylacetat	100%	20		*		Chlor, gasförm.feucht	0,50%	20	*			Kaliumchlorid	wässrig	20 60	*		
Aethylaether	100%	20		*		Chlor	1%	20				Kaliumchromat wässrig	bis 40 %	20	*		
Aethylenchlorid		20		*		Chloramin	wässrig	20	*			Kaliumnitrat	wässrig	20 60	*		
Aethylalkohol	wässrig	20	*			Chloressigsäure	(mono)	20	*			Kaliumpermanganat	6%	20 60	*		
Aethylalkohol						Chlormethyl	100%	20	*			Kaliumperfulat	wässrig	20 60	*		
m. 2% Toluol verg.		20		*		Chlorsulfonsäure	100%	20				Kampferöl	100%	20		*	
Aktivin	wässrig	20	*			Chlorwasser		20				Kieselfluorwasser-					
Alaune	wässrig	20 60	*			Chromalaun	verdunstet	20	*			stoffsäure	32%	20	*		
Allylalkohol		20	*			Chromschwefelsäure		20	*			Kieselsäure	wässrig	20 60	*		
Aluminiumalkohol	wässrig	20 60	*			Cyankali	wässrig	20 60	*			Kochsalz	wässrig	20 60	*		
Aluminiumsulfat	wässrig	20 60	*			Cyclanone		20 60	*			Kohlensäure, trocken	100%	20 60	*		
Ameisensäure	100%	20 60	*			Cyclohexanon	100%	20				Kohlensäure, feucht		20 60	*		
Ammoniak, flüssig	100%	20	*									Kupferchlorur	wässrig	20	*		
Ammoniak, gasförmig	100%	20 60	*			Dextrin	wässrig	20 60	*			Kupferchlorid, wässrig	bis 2 %	20 60	*		
Ammoniak	wässrig	20 60	*			Diglycolsäure	30%	20 60	*			Kupfersulfat	wässrig	20 60	*		
Ammoniumchlorid	wässrig	20 60	*			Düngesalz	wässrig	20 60	*								
Ammoniumnitrat	wässrig	20 60	*									Liköre	normal	20		*	
Ammoniumsulfat	wässrig	20 60	*			Eisenchlorid	(Ferri)	20 60	*								
Ammoniumsulfid	wässrig	20 60	*			Eisessig	100%	20	*			Magnesiumchlorid	wässrig	20 60	*		
Amylacetat	100%	20		*		Essig, handelsüblich		20	*			Magnesiumsulfat	wässrig	20 60	*		
Anilin	100%	20	*			Essigsäure	25%	20 60	*			Melasse		20 60	*		
Anilin	wässrig	20		*		Essigsäure	25 - 60 %	20 60	*			Melassewürze		20 60	*		
Anilinchlorhydrat		20		*		Essigsäure	85%	20	*			Mersol D		20		*	
Anon	100%	20		*		Essigsäure, roh	95%	20	*			Methylalkohol	100%	20 60	*		
Antiformin	wässrig	20	*			Essigsäureanhydrid	100%	20	*			Methylbromid	100%	20		*	
Antimonchlorid	wässrig	20	*			Essigeste	100%	20	*			Methylenchlorid	100%	20		*	
Arsensäure	wässrig	20 60	*									Milch		20	*		
Antrachinonsulfosäure	wässrig	20	*			Fettsäure	100%	20	*			Milchsäure, wässrig		20	*		
						Fluor, trocken	100%	20	*			Mineralöl	100%	20		*	
Benzin		20		*		Fluorammon, wässrig	bis 20 %	20 60	*			Mowilith D		20	*		
Benzol		20		*		Flusssäure	40%	20 60	*								
Benzin/Benzol-Gem.		20		*		Flusssäure	60%	20	*			Natronlauge	50%	20 60	*		
Benzoessäure	wässrig	20 60	*			Formaldehyd, wässrig	bis 40 %	20	*			Natriumbenzoat	wässrig	20	*		
Benzoesaures Natron	wässrig	20 60	*			Foto - Entwickler		20	*			Natriumbisulfid	wässrig	20 60	*		
Bier		20	*			Frigen	100%	20	*			Natriumchlorat	wässrig	20 60	*		
Bierkulör		20	*									Natriumchlorid	wässrig	20	*		
Bleiacetat	wässrig	20 60	*			Gerbextrakte, pflanzl.		20	*			Natriumhypochlorid	wässrig	20	*		
Bleichlauge	normal	20		*		Gerbextrakte aus		20	*			Nickelsulfat	wässrig	20 60	*		
Borax	wässrig	20 60	*			Gerbsäure	10%	20 60	*			Nitrosegas		20	*		
Borsäure	wässrig	20 60	*			Glucose	wässrig	20	*								

## Merkblatt für Polyethylen weich (PE - LD)



Beständigkeit von Polyethylen, PE - LD. Spezifisches Gewicht bei 20 ° C 0.92 = 0,93

1 = beständig

2 = bedingt beständig

3 = unbeständig

Füllgut		° C	1	2	3	Füllgut		° C	1	2	3	Füllgut		° C	1	2	3
Obstpulp		20	•			Salpetersäure	wässrig 50%	20	•			Triäthanolamin	100%	20	•		
Oktylcresol	100%	20		•		Salzsäure	konz.	20	•			Trichloräthylen	100%	20			•
Öle und Fette		20		•		Schmieröl		20			•	Trilone		20 60	•		
Ölsäuren		20		•		Schwefeldioxyd	feucht	20 60	•			Trimethylolpropan		20	•		
Oleum	10%			•		Schwefeldioxyd	trocken	20	•			Trinkwasser, chloriert					
Oleumdämpfe		20		•		Schwefelkohlenstoff	100%	20			•	(siehe Wasser)					
Oxalsäure	wässrig	20 60	•			Schwefelnatrium	wässrig	20 60	•								
Ozon	100%	20		•		Schwefelsäure	Wässrig 50%	20	•			Urin		20	•		
						Seewasser		20	•								
Petroläther	100%	20		•		Seifenlösung		20 60	•			Wachsalkohol	100%	20			•
Phosgen, gasförmig	100%	20		•		Silbernitrat	Wässrig 8%	20 60	•			Wasser		20 60	•		
Phosphorgentoxyd	100%	20		•		Soda	wässrig	20 60	•			Wasserstoffsperoxyd	90%	20	•		
Phosphorsäure	wässrig 40%	20 60	•			Stärke	wässrig	20 60	•			Weinbrand		20			•
Phosphorsäure	wässrig 80%	20	•			Stärkesirup		20 60	•			Weine, rot und weiss		20			•
Pottasche	wässrig	20	•			Stearinsäure	100%	20	•			Weinsäure	wässrig	20 60	•		
Propan, gasförmig	100%	20		•													
Propan, flüssig	100%	20		•		Talg	100%	20	•			Xylol	100%	20			•
Propargylalkohol	7%	20 60	•			Tetrachlorkohlenstoff	techn.	20			•						
						Thionylchlorid	100%	20			•	Zinkchlorid	wässrig	20 60	•		
Röstgase	trocken	20 60	•			Toluol	100%	20			•	Zinksulfat	wässrig	20 60	•		
						Trafoöl	100%	20			•	Zinkchlorur	wässrig	20 60	•		
						Traubenzucker		20 60	•			Zitronensäure	wässrig	20 60	•		



# Merkblatt für Polyethylen hart (PE - HD)



Beständigkeit von Polyethylen, PE - LD. Spezifisches Gewicht bei 20 ° C 0.92 = 0,93

1 = beständig

2 = bedingt beständig

3 = unbeständig

Füllgut		° C	1	2	3	Füllgut		° C	1	2	3	Füllgut		° C	1	2	3
Acetaldehyd		20	*			Fluor		20	*			Photographische		20 60	*		
Aceton		20 60	*			Fluorwasserstoffsäure	40%	20	*			Entwickler					
Aethanol	96%	20 60	*			Fluorwasserstoffsäure	70%	20	*			Phtalsäure	50%	20 60	*		
Aether		20	*			Formaldehyd	40%	20 60	*			Propionsäure	50%	20 60	*		
Aethylenchlorid		20	*			Fruchtsäfte		20 60	*			Propionsäure	100%	20	*		
Ätzkali		20 60	*									Pyrdin		20	*		
Ätznatron		20 60	*			Gelatine		20 60	*						*		
Alaun		20 60	*			Gerbsäure	10%	20 60	*			Quecksilber		20 60	*		
Allylalkohol	96%	20 60	*			Glycerin		20 60	*			Quecksilberchlorid		20 60	*		
Aluminiumchlorid		20 60	*			Glycol	konz.	20 60	*								
Ameisensäure		20 60	*									Salzsäure	konz.	20 60	*		
Ammoniak		20 60	*			Hefe		20 60	*			Säuren, aromatisch		20 60	*		
Ammoniumchlorid		20 60	*			Hydrazinhydrat		20 60	*			Salpetersäure	25%	20 60	*		
Amylacetat		20	*									Salpetersäure	50%	20	*		
Anilin		20	*			Isooktan		20	*			Schwefel		20 60	*		
Antimontrichlorid		20 60	*			Isopropanol		20 60	*			Schwefeldioxyd		20 60	*		
Apfelsäure	50%	20 60	*									Schwefelkohlendstoff		20	*		
						Kaliumbichromat	40%	20 60	*			Schwefelige Säure		20 60	*		
Benzol		20	*			Kaliumchlorid		20 60	*			Schwefelsäure	50%	20 60	*		
Benzin / Benzol-Gem.		20	*			Kaliumhydroxyd	30%	20 60	*			Schwefeltrioxyd		20			*
Benzonensäure		20 60	*			Kaliumpermanganat		20 60	*			Schwefelwasserstoff		20 60	*		
Bernsteinsäure	50%	20 60	*			Kieselsäure		20 60	*			Seewasser		20 60	*		
Bier		20 60	*			Kieselflussssäure		20 60	*			Silbernitrat		20 60	*		
Blausäure		20	*			Königswasser		20	*		*	Spindelöl		20	*		
Borsäure		20 60	*			Kohlensäure		20 60	*			Stärke		20 60	*		
Brom		20	*		*							Stearinsäure		20	*		
Bromwasserstoffsäure	50%	20 60	*			Magnesiumchlorid		20 60	*								
Butanol		20 60	*			Maleinsäure		20 60	*			Talg		20 60	*		
Buftersäure		20	*			Methanol		20 60	*			Tetralin		20	*		
Butylacetat		20	*			Methoxybutanol		20 60	*			Tetrachlorkohlenstoff		20			*
						Methylenchlorid		20	*		*	Toluol		20			*
Calziumchlorid		20 60	*			Methylglycol		20 60	*			Tranformatorenöl		20	*		
Calziumhypochlorid		20 60	*			Milchsäure	96%	20 60	*			Trichloräthylen		20			*
Chlor	flüssig	20	*		*	Mineralöle		20 60	*								
Chlorgas	trocken	20	*									Waschmittel	synth.	20 60	*		
Chlorgas	feucht	20	*			Naphtalin		20	*			Wasserstoffsperoxyd	30%	20 60	*		
Chlorbenzol		20	*			Natriumcarbonat		20 60	*			Wasserstoffsperoxyd	100%	20	*		
Chloressig	(momo)	20 60	*			Natriumchlorid		20 60	*			Weinsäure		20 60	*		
Cholsulfonsäure		20	*		*	Natriumhydroxyd	30%	20 60	*								
Chlorwasserstoffgas	trocken	20 60	*			Natriumhydrochlorid		20 60	*			Xyol		20			*
Chromsäure	80%	20	*			Natriumnitrat		20 60	*								
Chromschwefelsäure	80%	20	*		*	Natriumsilikat		20 60	*			Zinkchlorid		20 60	*		
Cyanwasserstoffsäure		20 60	*			Natriumsilidid		20 60	*			Zitronensäure		20 60	*		
Cyclohexan		20 60	*			Nitrosegase		20 60	*			Zuckersirup		20 60	*		
Cyclohexanol		20 60	*														
Cyclohexanon		20	*			Öle, aetherische		20	*		*						
						Öle, pflanzlich		20	*								
Dekalin		20	*			und tierisch											
Diaethyläther		20	*			Ölsäure	konz.	20	*								
Dibuthylphtalat		20	*			Ozon		20	*		*						
Dichtloreathylen		20	*		*												
Dieselöl		20 60	*			Perchlorsäure	20%	20 60	*								
Dioxan		20 60	*			Perchlorsäure	70%	20	*								
						Phenol		20 60	*								
Eisenchlorid		20 60	*			Phetroläther		20	*								
Emulgatoren		20 60	*			Phosphorpentoxyd		20 60	*								
Essigsäure	10%	20 60	*			Phosphorsäure	50%	20 60	*								
Eisessig		20	*		*	Phosphorsäure	95%	20	*								

## Handlaufprofile, Standardfarben und Größen



Farben	30 x 8	35 x 8	40 x 8	50 x 8
<b>Matt</b>				
601 Schwarz	700010	700300	700060	700220
606 Grau				
RAL 8014 Braun			700060	
RAL 5002 Blau			700060	
713 Grün			700060	
308 Rot	700010	700300	700060	700220
RAL 9010 Weiß			700060	
805 Gold	700010	700300	700060	700220
35002 Kupfer				
<b>Hochglanz</b>				
601 Schwarz	700011	700301	700061	700221
606 Grau			700061	700221
308 Rot	700011	700301	700061	700221
805 Gold	700011	700301	700061	700221
<b>Struktur</b>				
9910 Eiche hell			701204	
9638 Eiche rustikal			701230	
9632 Makoré			701250	

Weitere Profile und Sonderfarben auf Anfrage

## Fugenbänder

## Werkstoffgüten

Unsere Fugenbänder und Profile sind in zwei Werkstoffgüten "Werknorm PVC - " und DIN 18541 PVC - P - NBR Mischpolymerisat lieferbar

Diese beiden Güten sind in den Ausführungen "NB" = nicht bitumenverträglich und "BV" = bitumenverträglich lieferbar

<b>Werknorm PVC - P</b>		
Verhalten gegenüber Bitumen: NB = nicht bitumenverträglich BV = bitumenverträglich nach DIN 16937		
<b>Materialeigenschaften (Auszug)</b>	<b>Fugenbänder, Fugenabschlussbänder und Profile</b>	<b>Prüfung nach DIN</b>
Reißdehnung bei + 23 C	275%	53455
Reißfestigkeit	≥ 7,5 N / mm <sup>2</sup>	53455
Shore A - Härte	73 ± 2	53505

Andere Anforderungen sind besonders zu vereinbaren

<b>DIN 18541 PVC - P - NBR Mischpolymersat (MPA NRW fremdüberwacht)</b>		
Verhalten gegenüber Bitumen: NB = nicht bitumenverträglich BV = bitumenverträglich nach DIN 16937		
<b>Materialeigenschaften (Auszug)</b>	<b>Fugenbänder, Fugenabschlussbänder und Profile</b>	<b>Prüfung nach DIN</b>
Reißdehnung bei + 23 C	≥ 350 %	53455
Reißfestigkeit	≥ 10 N / mm <sup>2</sup>	53455
Shore A - Härte	70 ± 2	53505

Fugenbänder und Profile, die durch die DIN 18541 nicht geometrisch genormt sind, liefern wir nach DIN 18541 Teil 2, Tabelle 1

Andere Anforderungen sind besonders zu vereinbaren

Bei Bauausführungen nach VOB sind nach Teil C - soweit verfügbar - DIN - Materialien einzusetzen

Fugenbänder

Arbeitsfugenbänder: innenliegend, schwarz, PVC - P Werksnorm

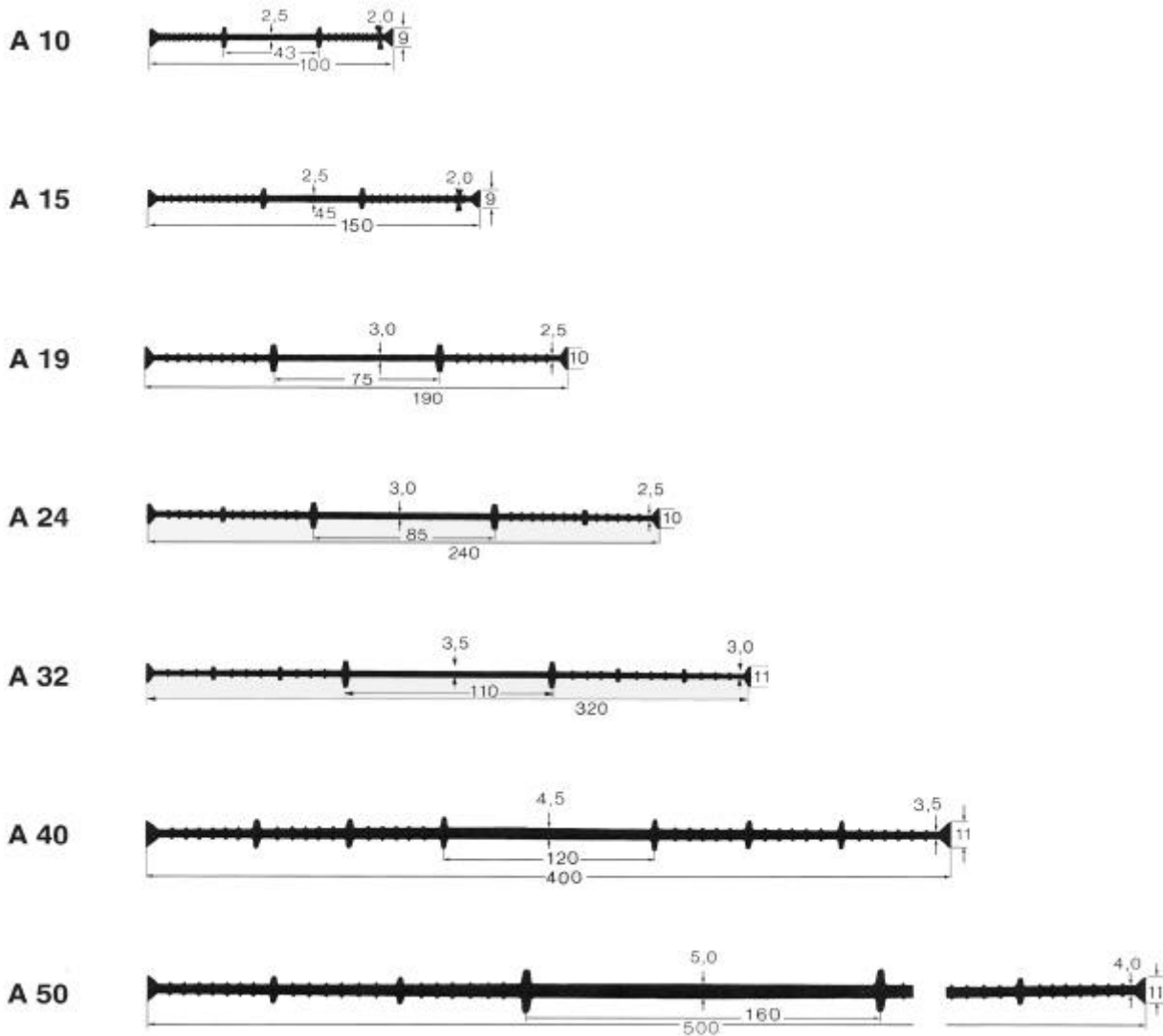

Arbeitsfugenbänder, innenliegend, schwarz, DIN 18541

DIN 18541 PVC - P - NBR Mischpolymerisat	Gesamt- breite	Breite des Dehnteils	Dicke des Dehnteils	Vergleich PVC - P Werksnorm Profile
A 190	190	75	3,5	A 19
A 240	240	90	4,0	A 24
A 320	320	110	5,0	A 32
A 500	500	155	6,5	A50
SFA 100*	100	43	3,0	SFA 10
SFA 150*	150	45	3,0	SFA 15
SFA 200*	190	75	3,5	SFA 20
SFA 240*	240	90	4,0	SFA 24
SFA 320*	320	110	5,0	SFA 32

\* DIN 18541 Teil 2

## Fugenbänder

### Schlaufenarbeitsfugenbänder: schwarz, armiert, PVC - P Werksnorm

SFA 10

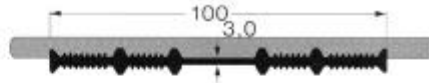

SFA 15

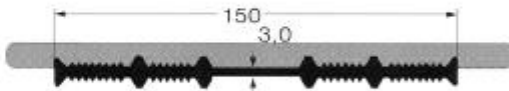

SFA 20

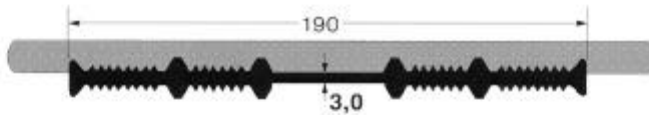

SFA 24

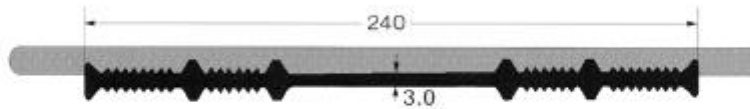

SFA 32

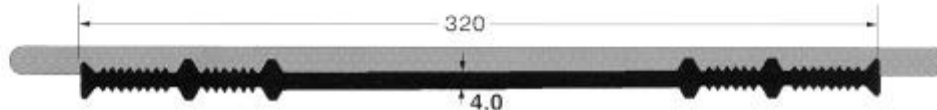

Schlaufenarbeitsfugenbänder sind einseitig mit härter eingestellten PVC - Schnüren spantenförmig versteift und weisen an beiden Fugenbandrändern Befestigungsschleifen auf.

Die PVC - Schnüre bestehen aus hochschlagzähem, härter eingestelltem PVC - P und sind 6 mm stark.

Die am Band überstehenden Schlaufen dienen zur Fixierung des Fugenbandes an der Bewehrung (Fugenbandklammern sind nicht erforderlich).

Zur Anfertigung von Schweißverbindungen werden die Schnüre mit einer Kneifzange durchtrennt und im Nahtbereich entfernt.

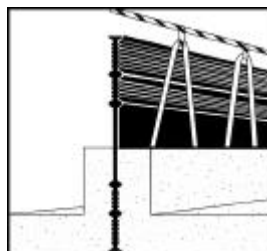
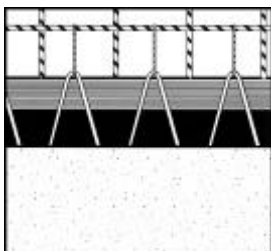

- sichere Befestigung
- schneller Einbau
- hohe Eigenstabilität
- gute Versschweißbarkeit

Fugenbänder

Dehnfugenbänder: innenliegend, schwarz, PVC - P Werksnorm

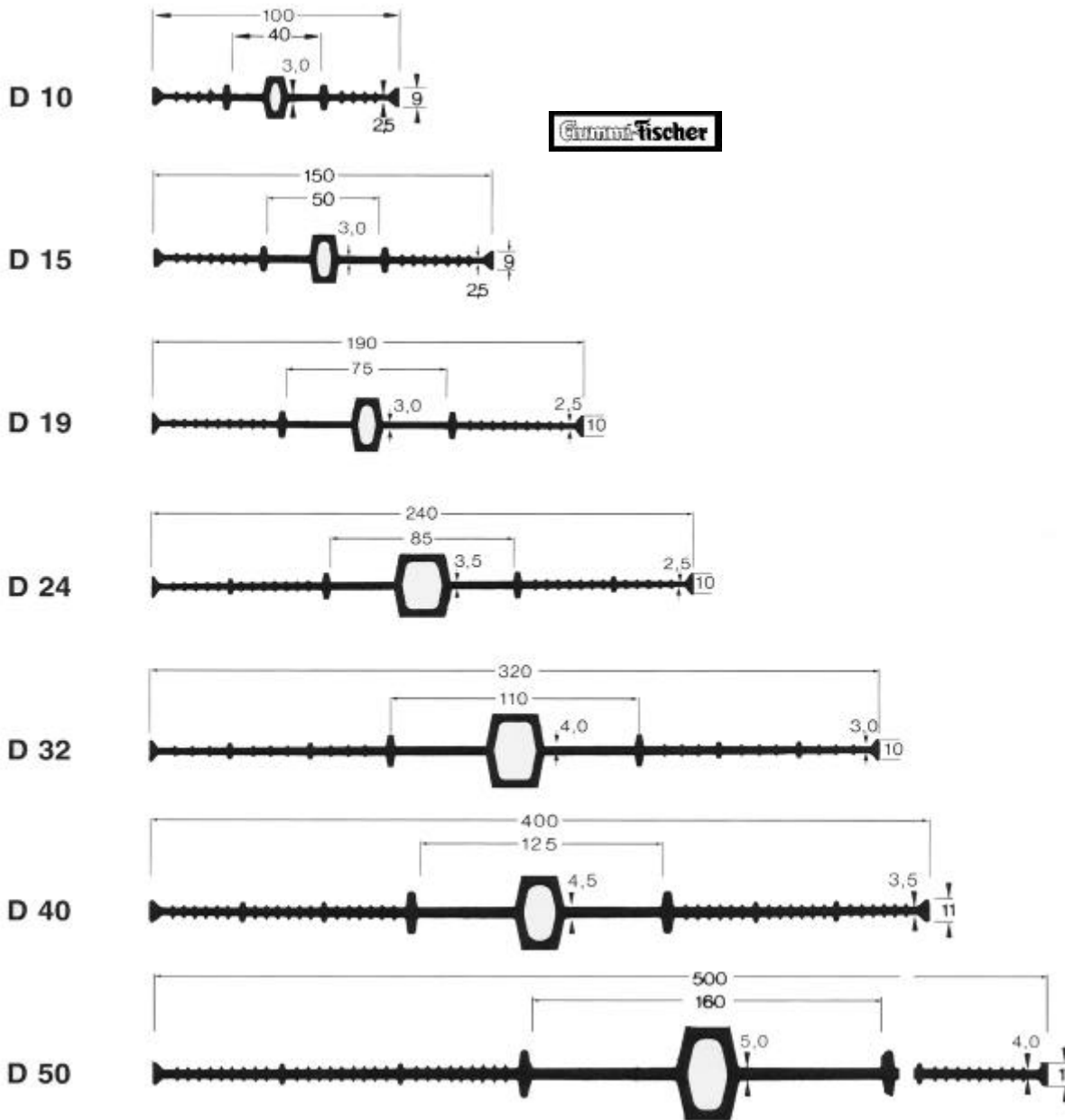

Dehnfugenbänder, innenliegend, schwarz, DIN 18541

DIN 18541 PVC - P - NBR Mischpolymerisat	Gesamt- breite	Breite des Dehnteils	Dicke des Dehnteils	Vergleich PVC - P Werksnorm Profile
D 190	190	75	4,0	D 19
D 240	240	95	4,5	D 24
D 320	320	110	5,5	D 32
D 500	500	155	6,5	D 50
D 250 / 6	250	120	6,0	D 25 / 6
D 320 / 6	320	170	6,0	D 32 / 6
D 250 / 9	250	120	9,0	D 25 / 9
D 320 / 9	320	120	9,0	D 32 / 9

**Fugenbänder**

**Dehnfugenbänder: innenliegend, schwarz, PVC - P Werksnorm**

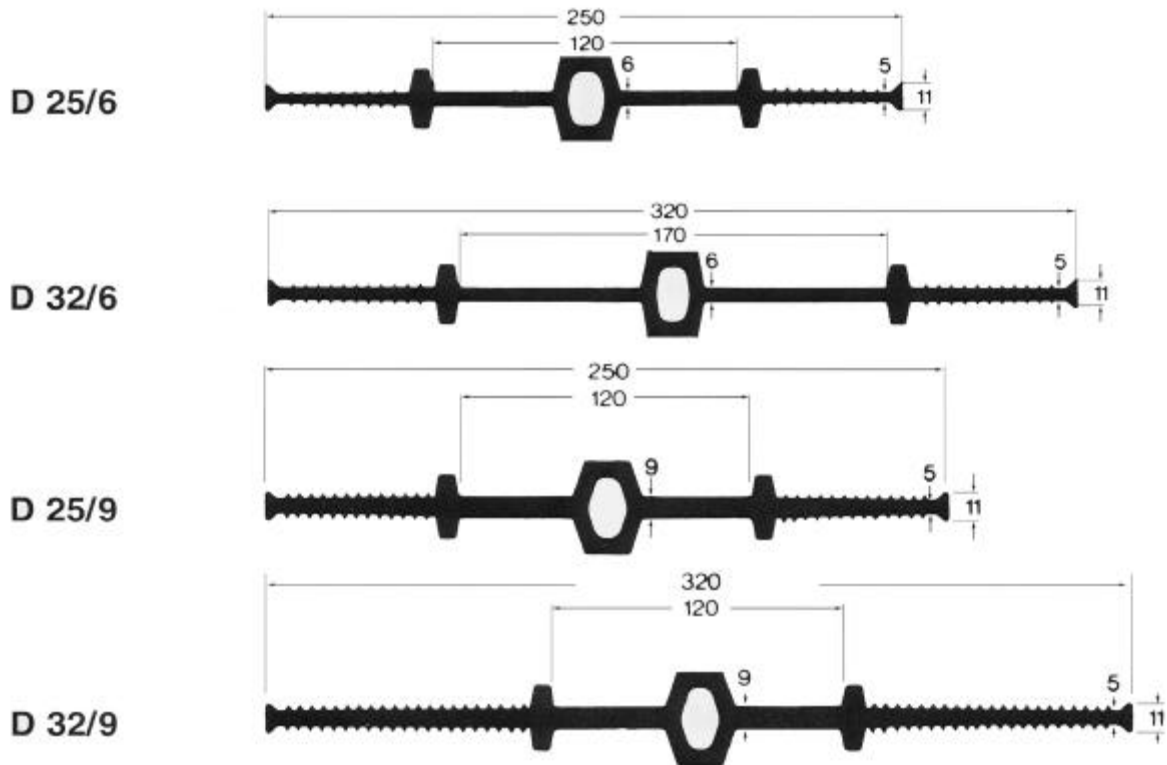

**Schlaufendehnfugenbänder: armiert**

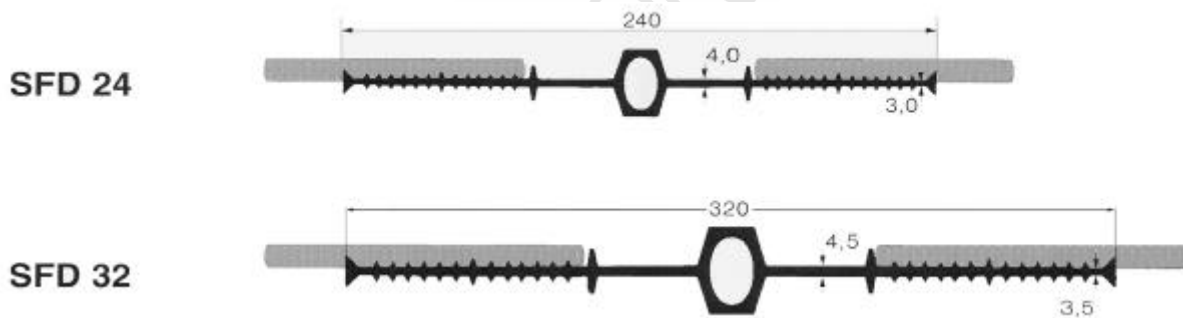

Die Schlaufendehnfugenbänder sind auf einer Seite mit härter eingestellten PVC - Schnüren spantenförmig versteift und weisen zu beiden Rändern Befestigungsschlaufen auf.

Die PVC - Schnüre bestehen aus hochschlagzähem, härter eingestelltem PVC - P. Sie sind 6 mm dick und geben den Fugenbändern stabilisierenden Halt. Die Schlaufen sind über den Dichtteilen angeordnet, der Dehnteil bleibt frei.

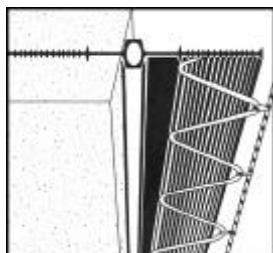

- sichere Befestigung
- schnelle Einbau
- hohe Eigenstabilität
- gute Verschweißbarkeit

Fugenbänder

Arbeitsfugenbänder: außenliegend, schwarz, PVC - P Werksnorm

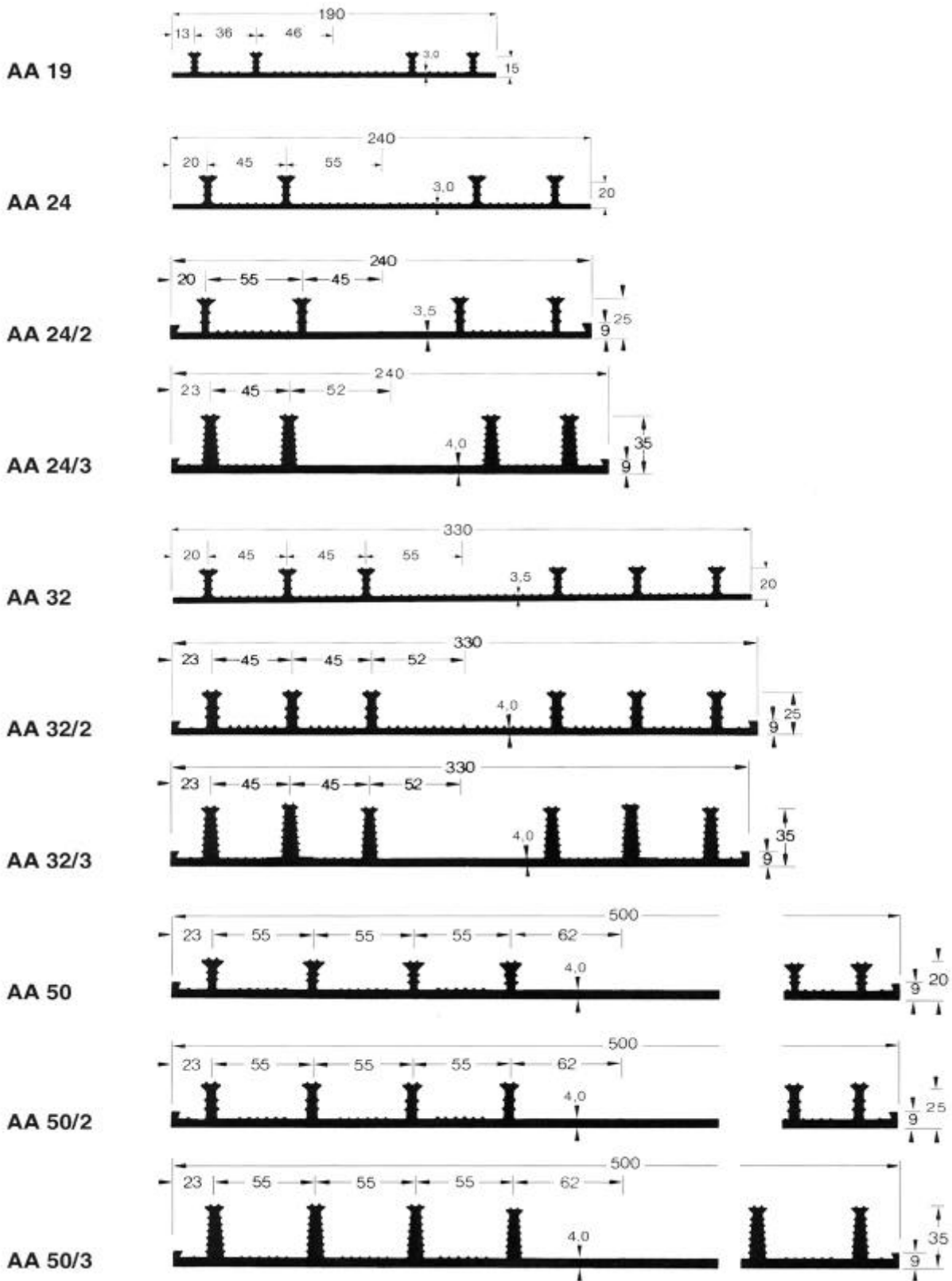



Fugenbänder

Eckprofile: schwarz, PVC - P Werksnorm

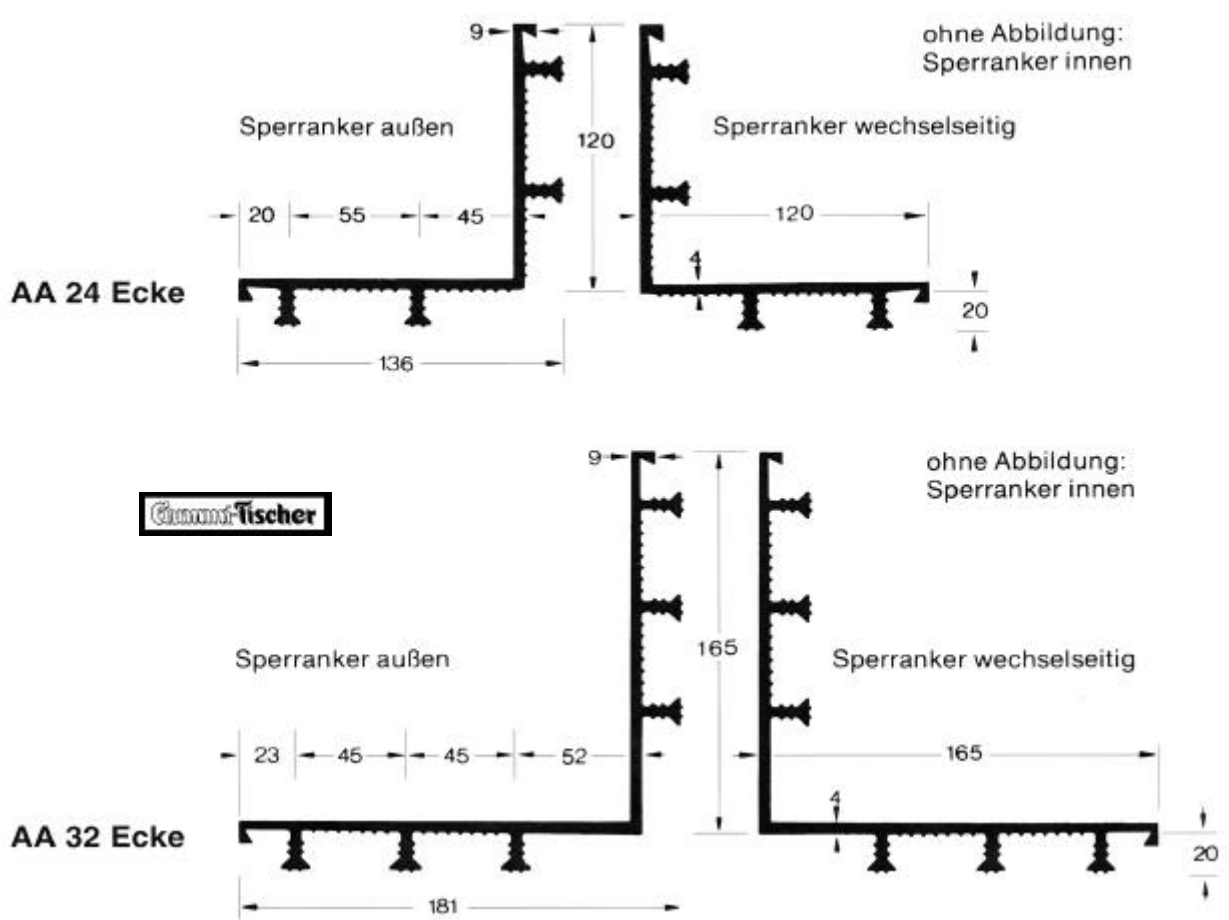

Arbeitsfugenbänder, außenliegend, schwarz, DIN 18541

DIN 18541 PVC - P - NBR Misch- polymerisat	Gesamt- breite	Breite des Dehnteils	Band- dicke	Sperranker		Vergleich PVC - P Werksnorm Profile
				Höhe	Anzahl	
AA 240	240	90	4,5	20	4	AA 24
AA 240 / 25	240	90	4,5	25	4	AA 24 / 2
AA 240 / 35	240	104	5,0	35	4	AA 24 / 3
AA 320	330	104	4,5	20	6	AA 32
AA 320 / 25	330	104	4,5	25	6	AA 32 / 2
AA 320 / 35	330	104	5,0	30	6	AA 32 / 3
AA 500	500	124	4,5	20	8	AA 50
AA 500 / 25	500	124	4,5	25	8	AA 50 / 2
AA 500 / 35	500	124	5,0	35	8	AA 50 / 3

Fugenbänder

Dehnfugenbänder: außenliegend, schwarz, PVC - P Werksnorm

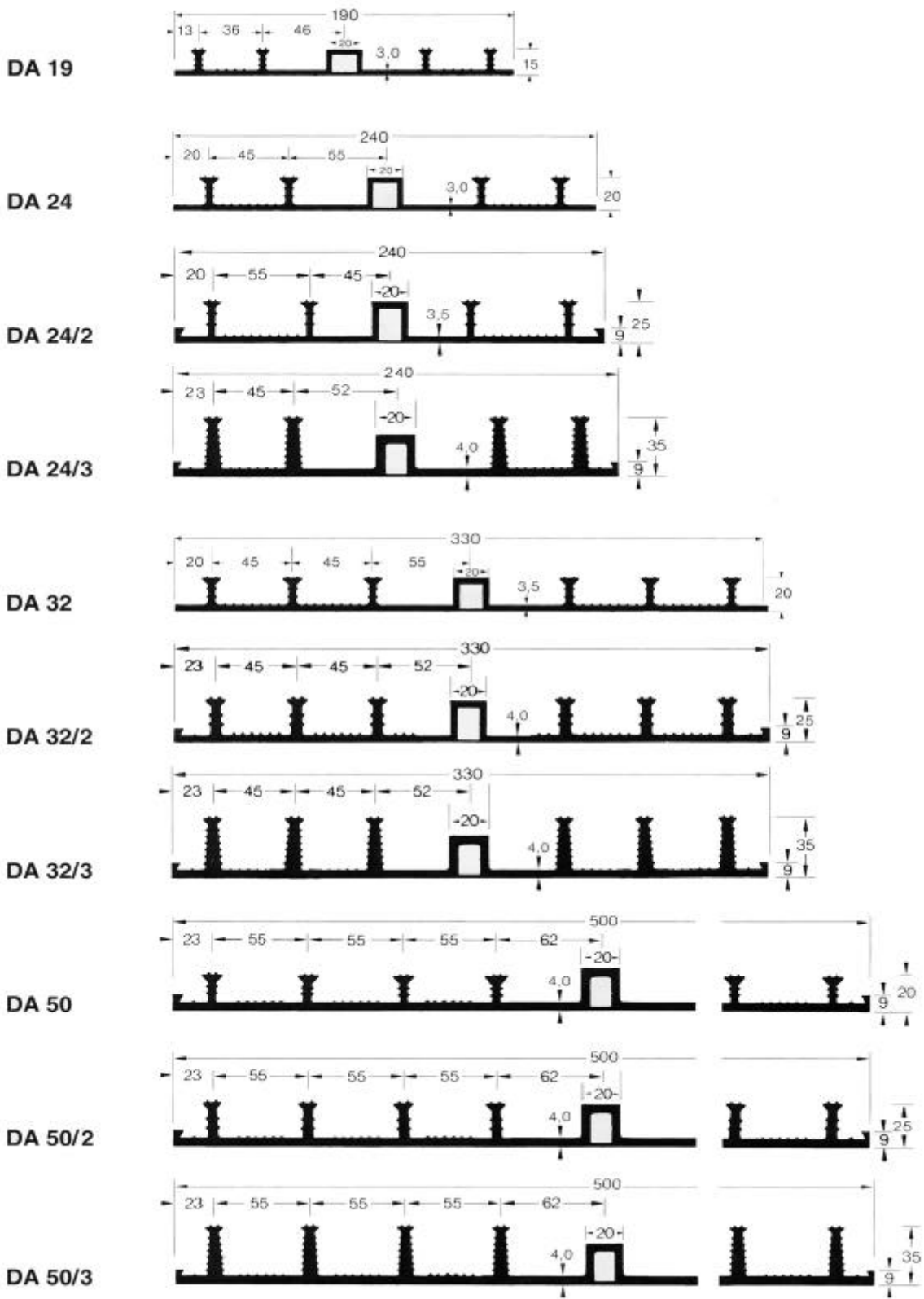

Fugenbänder

Eckprofile: schwarz, PVC - P Werksnorm

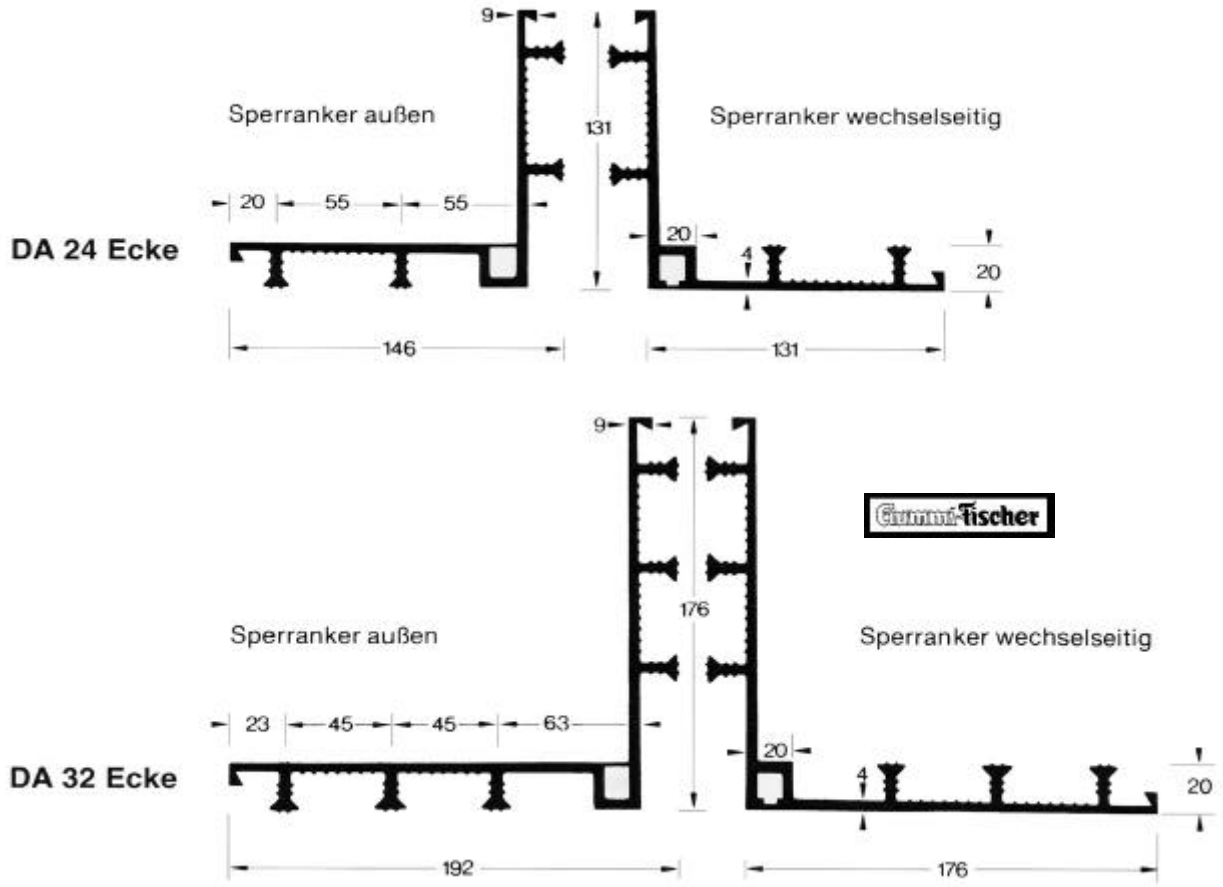

Dehnfugenbänder, außenliegend, schwarz, DIN 18541

DIN 18541 PVC - P - NBR Misch- polymerisat	Gesamt- breite	Dehnteil- breite	Band- dicke	Sperranker		Vergleich PVC - P Werksnorm Profile
				Höhe	Anzahl	
DA 240	240	90	4,5	20	4	DA 24
DA 240 / 25	240	90	4,5	25	4	DA 24 / 2
DA 240 / 35	240	104	5,0	35	4	DA 24 / 3
DA 320	330	104	4,5	20	6	DA 32
DA 320 / 25	330	104	4,5	25	6	DA 32 / 2
DA 320 / 35	330	104	5,0	30	6	DA 32 / 3
DA 500	500	124	4,5	20	8	DA 50
DA 500 / 25	500	124	4,5	25	8	DA 50 / 2
DA 500 / 35	500	124	5,0	35	8	DA 50 / 3

Fugenbänder

Fugenabschlussbänder: grau, PVC - P Werksnorm

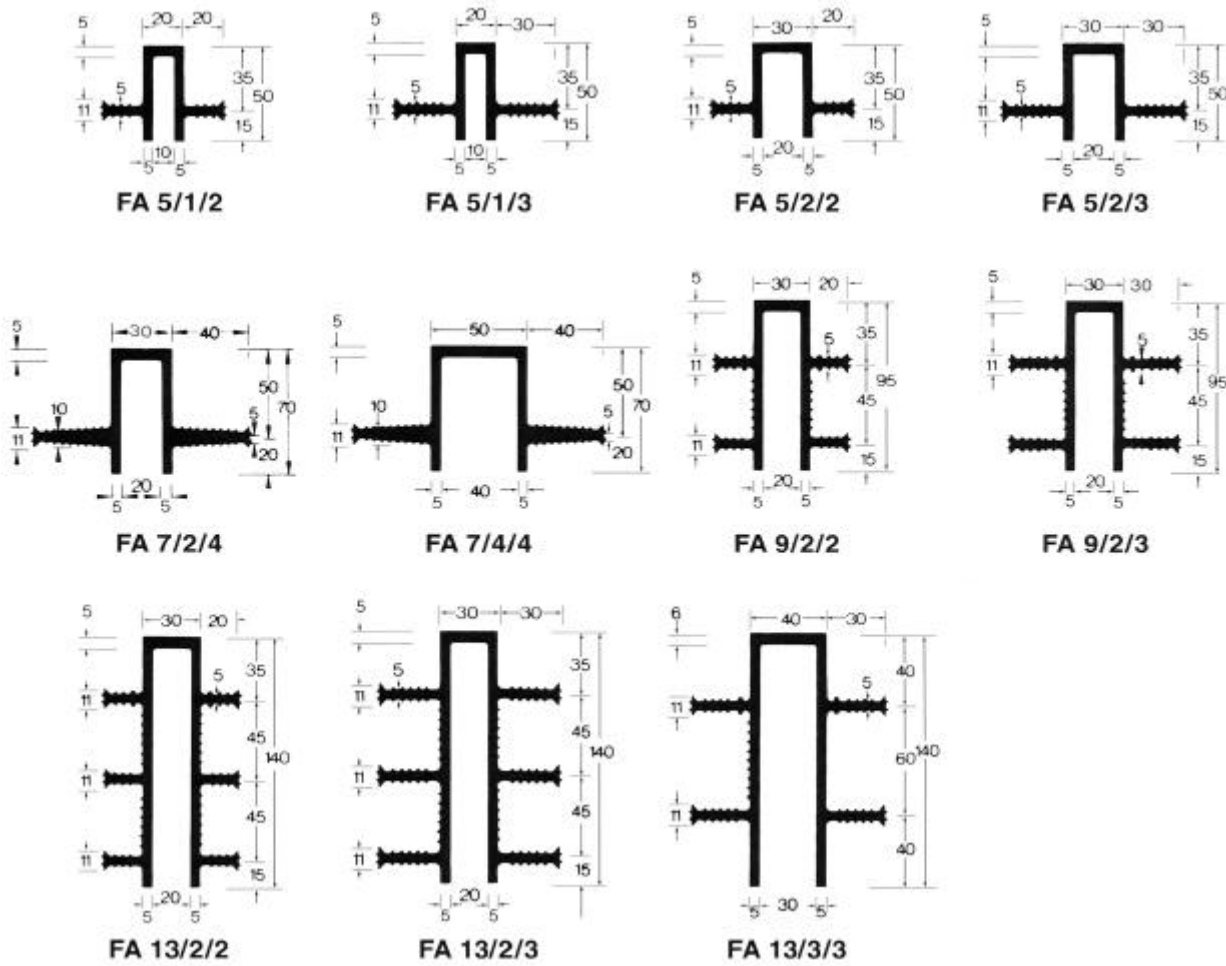

Fugenabschlussbänder, grau, DIN 18541

DIN 18541 PVC - P - NBR Misch- polymerisat	Gesamt- höhe	Deck- platten- breite	Fugen- breite	Deck- platten- dicke	Sperranker Höhe	Anzahl	Vergleich PVC-P Werksnorm Profile
FA 50 / 20 / 25	50	30	20	5,5	20	2	FA 5 / 2 / 2
FA 50 / 20 / 35	50	30	20	5,5	30	2	FA 5 / 2 / 3
FA 70 / 20 / 45	70	30	20	5,5	40	2	FA 7 / 2 / 4
FA 70 / 20 / 45	70	50	40	5,5	40	2	FA 7 / 4 / 4
FA 90 / 20 / 25	90	30	20	5,5	20	4	FA 9 / 2 / 2
FA 90 / 20 / 35	90	30	20	5,5	30	4	FA 9 / 2 / 3
FA 130 / 20 / 25	140	30	20	5,5	20	6	FA 13 / 2 / 2
FA 130 / 20 / 25	140	30	20	5,5	30	6	FA 13 / 2 / 3

Fugenverschlussprofile, grau

PVC-P-NBR Mischpolymerisat: bitumenverträglich nach DIN 16937



**EP 35/35/15**  
(für 10er Fugen)



**EP 21/25/19**  
(für 10er – 12er Fugen)



**EP 30/35/20**  
(für 15er Fugen)



**EP 45/35/20 Eck**  
(für 15er Fugen)



**EP 35/45/28**  
(für 20er Fugen)



**EP 35/28/28 Eck**  
(für 20er Fugen)



**EP 45/55/38**  
(für 30er Fugen)



**EP 45/36/38 Eck**  
(für 30er Fugen)



**EP 35/35/30**  
(für 20er Fugen)

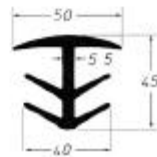

**EP 45/50/40**  
(für 30er Fugen)

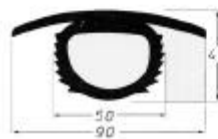

**S 45/50/90**  
(für 30er – 40er Fugen)

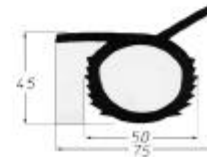

**S 45/50/75 Eck**  
(für 30er – 40er Fugen)



**KA 22/21**  
(für 15er Fugen)



**KA 22/24**  
(für 18er Fugen)

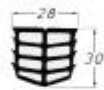

**KA 30/28**  
(für 22er Fugen)



**F 50/50**  
(für 30er – 40er Fugen)

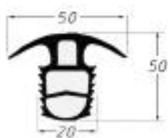

**S 20/50**  
(für 20er Fugen)



**S 20/50 Eck**  
(für 20er Fugen)

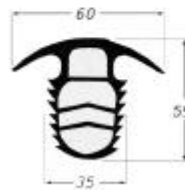

**S 30/60**  
(für 30er Fugen)

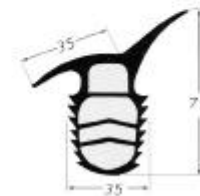

**S 30/60 Eck**  
(für 30er Fugen)

## Industriebesen



Artikel - Nr.	Industrie - Besen	Name	cm lang
2301.00	Flachholz, halbrund VE 10 Holz unlackiert	Kokos	28
2302.2	Flachholz, halbrund VE 10 Holz rot lackiert, Stielgewinde, EAN	Kokos	28
2303.00	Sattelholz mit Stielloch, voll besteckt, EAN, VE 10	Kokos	30
2320.00	Sattelholz mit Stielloch, voll besteckt, EAN, VE 10	Arenga	30



Artikel - Nr.	Industrie - Saalbesen	Name	cm lang
2310.00	Sattelholz mit Stielloch, voll besteckt, EAN, VE10	Kokos	40
2312.00	Sattelholz mit Stielloch, voll besteckt, EAN, VE10	Kokos	50
2314.00	Sattelholz mit Stielloch, voll besteckt, EAN, VE10	Kokos	60



Artikel - Nr.	Industrie - Saalbesen	Name	cm lang
2323.00	Sattelholz mit Stielloch, kräftig, nassfest, EAN, VE10	Arenga	40
2324.00	Sattelholz mit Stielloch, kräftig, nassfest, EAN, VE10	Arenga	50
2326.00	Sattelholz mit Stielloch, kräftig, nassfest, EAN, VE10	Arenga	60



Artikel - Nr.	Industrie - Saalbesen	Name	cm lang
2340.0	Sattelholz mit Stielloch, nassfest EAN, VE10	Elaston	40
2342.00	Sattelholz mit Stielloch, nassfest EAN, VE10	Elaston	50
2343.00	Sattelholz mit Stielloch, nassfest EAN, VE10	Elaston	60

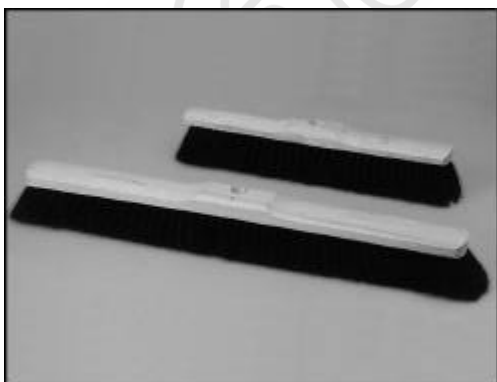

Artikel - Nr.	Industrie - Saalbesen	Qualitätsmischung	cm breit
2361.00	für feine Böden,	Feine Qualitätsmischung	28
2363.00	Sattelholz		40
2365.00.	mit Stielloch,		50
2366.00	EAN, VE10		60
2383.00	für feine Böden,	Super - Rosshaarmischung 30 / 70	40
2385.00	Sattelholz mit		50
2386.00	Stielloch, EAN, VE10		60
2371.00	für feine Böden,	Reines Rosshaar	30
2374.00	Sattelholz		40
2376.00	mit Stielloch,		50
2377.00	EAN, VE10		60

## Industriebesen für Metallstielhalter



Artikel - Nr.	Industrie - Saalbesen	Stielhalter	Name	cm breit
2310.03	voll besteckt, Flachholz	ohne	Kokos	40
2312.03	mit 2 Flügelschrauben, Abstand 87mm,		Kokos	50
2314.03	VE10, EAN		Kokos	60
2310.06	voll besteckt, Flachholz	mit aufgeschraubten, schwerem Metallstielhalter	Kokos	40
2312.06	mit 2 Flügelschrauben, Abstand 87mm,		Kokos	50
2314.06	VE10, EAN		Kokos	60
2316.03			Kokos	80
2317.03			Kokos	100



Artikel - Nr.	Industrie - Saalbesen	Stielhalter	Name	cm breit
2323.03	voll besteckt, kräftig, nassfest mit 2 Flügelschrauben, Abstand 87mm, VE10, EAN	ohne	Arenga	40
2324.03			Arenga	50
2326.03			Arenga	60
2323.06	voll besteckt, kräftig, nassfest mit 2 Flügelschrauben, Abstand 87mm,	mit aufgeschraubten, schwerem Metallstielhalter	Arenga	40
2324.06	VE10, EAN		Arenga	50
2326.06			Arenga	60
2328.03			Arenga	80
2329.03			Arenga	100



Artikel - Nr.	Industrie - Saalbesen	Stielhalter	Name	cm breit
2340.03	voll besteckt, rote Kunstborste, nassfest, Flachholz mit 2 Flügelschrauben, Abstand 87mm, VE10, EAN,	ohne	Elaston	40
2342.03			Elaston	50
2343.03			Elaston	60
2340.06	voll besteckt, rote Kunstborste, nassfest, Flachholz mit 2 Flügelschrauben, Abstand 87mm,	mit aufgeschraubten, schwerem Metallstielhalter	Elaston	40
234342.06	VE10, EAN		Elaston	50
2343.06			Elaston	60
2345.03			Elaston	80
2346.03			Elaston	100



Artikel - Nr.	Industrie - Saalbesen	Stielhalter		cm breit
2363.03	für feine Böden, voll besteckt, Flachholz mit 2 Flügelschrauben, Abstand 87mm, VE10, EAN,	ohne	Qualitätsmischung	40
2365.03				50
2366.03				60
2363.06	voll besteckt, rote Kunstborste, nassfest, Flachholz mit 2 Flügelschrauben, Abstand 87mm,	mit aufgeschraubten, schwerem Metallstielhalter	Qualitätsmischung	40
2365.06	VE10, EAN			50
2366.06				60
2368.03				80
2369.03				100
2374.03	für feine Böden, voll besteckt, Flachholz mit 2 Flügelschrauben, Abstand 87mm, VE10, EAN,	ohne	Reines Rosshaar	40
2376.03				50
2377.03				60
2374.06	voll besteckt, rote Kunstborste, nassfest, Flachholz mit 2 Flügelschrauben, Abstand 87mm,	mit aufgeschraubten, schwerem Metallstielhalter	Reines Rosshaar	40
2376.06	VE10, EAN			50
2377.06				60
2378.03				80
2379.03				100



Artikel - Nr.	Metallstielhalter	Ø	VE
2390.09	geschlitzt, für alle Besen	Besenstiele 24 mm	100
102390.09	und Schrubber mit 2 Flügelschrauben,	wie vor, SB-verpackt, EAN24mm	20
2390.19		wie vor, jedoch für Stiele 28 mm	50
	<b>Aluminium - Stielhalter</b>	<b>Lochabstand</b>	
2390.99	fein verarbeitet, nicht rostend, für alle Besen und Schrubber mit 2 Flügelschrauben	87 mm	50
	<b>Klemmstielhalter "Genius"</b>		
2391.09	für alle Besen und Schrubber mit Stielloch		30
	<b>Stielgewinde "Katja"</b>		
2393.09	mit Außen- und Innengewinde		50
102393.09	wie vor, SB - verpackt, EAN		20
	<b>Stielhalter Power-Stick®</b>		
2399.99	Kunststoff,		100
102399.99	wie vor, einzeln SB-verpackt, EAN,		10
	<b>Stielhalter Power-Stick Flex-Solution®</b>		
2399.79	Kunststoff,		100
102399.79	wie vor, einzeln SB-verpackt, EAN,		10

## Wischer und Schrubber

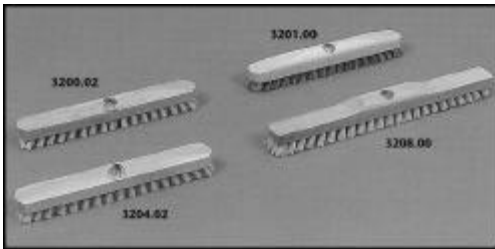

Artikel - Nr.	Wischer	cm	VE
	Holzkörper, 4-reihig, EAN		
3200.00	Ersatz-Fiber	29	30
3200.02	Ersatz-Fiber, mit Stielgewinde	29	30
103200.02	Ersatz-Fiber, mit Stielgewinde, Präsentations-Etikett	29	30
3201.00	Union, harte Qualität	29	30
3201.02	Union, harte Qualität, Stielgewinde	29	30
3204.00	Fiber-Natur	29	30
3204.02	Fiber-Natur, Stielgewinde	29	30
3206.00	Kunst-Fiber	40	20
3207.00	Union, harte Qualität	40	20
3208.00	Fiber-Natur	40	20

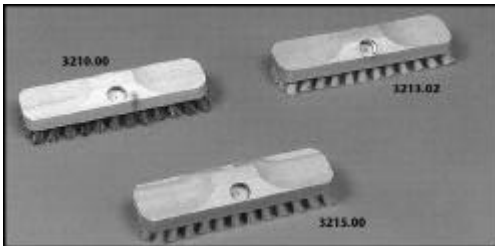

Artikel - Nr.	Schrubber	cm	VE
	ohne Bart, Holzkörper, 5-reihig, EAN		
3210.00	Union, harte Qualität	22	10
3210.02	Union, harte Qualität, Stielgewinde	22	10
3211.00	Ersatz-Fiber	22	10
3211.02	Ersatz-Fiber, Stielgewinde	22	10
3213.00	Fiber-Natur	22	10
3213.02	Fiber-Natur, Stielgewinde	22	10
3215.00	PPN weiß	22	10

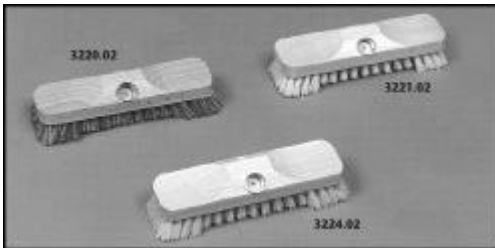

Artikel - Nr.	Schrubber	cm	VE
	mit Bart, Holzkörper, 5-reihig, EAN		
3220.00	Union, harte Qualität	23	10
3220.02	Union, harte Qualität, Stielgewinde	23	10
103220.02	Union, harte Qualität, Stielgewinde, Präsent-Ethik.	23	10
3221.00	Ersatz-Fiber	23	10
3221.02	Fiber-Natur, Stielgewinde	23	10
103221.02	Fiber-Natur, Stielgewinde, Präsentations-Etikett	23	10
3224.00	Fiber-Natur	23	10
3224.02	Fiber-Natur, Stielgewinde		

L = Lagerware

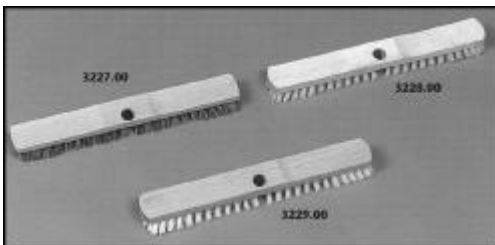

Artikel - Nr.	Schrubber	cm	VE
	Holzkörper, EAN		
3227.00	Union, harte Qualität	40	20
3228.00	Fiber-Natur	40	20
3229.00	PPN-weiß	40	20

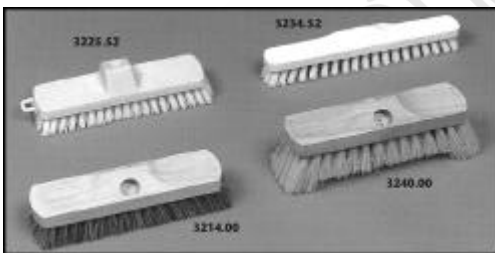

Artikel - Nr.	Schrubber	cm	VE
	mit Bart, Kunststoffkörper, mit eingespritztem Gewinde, 5-reihig, VE 20		
3225.52	PPN weiß	23	20
	<b>Wischer</b> Kunststoffkörper, mit eingespritztem Gewinde, 5 - reihig, VE 20		
3234.52	PPN weiß	24	20
	<b>Wischer</b> Kunststoffkörper, mit eingespritztem Gewinde, 7 - reihig, VE 20		
3230.52	PPN weiß	23,5	20
	<b>Säureschrubber</b> Holzkörper, extra langer Materialschnitt, Präsentations - Etikett, VE 20		
3214.00	Elaston-Union-Besteckung	24	20
	<b>Schiffsschrubber</b> Holzkörper, Besatz mit schwarzem Anker, VE 30		
3240.00	Fiber-Natur, extra voll	23,5	30



**Besenstiele**

**Holz - Besenstiele Brasilkiefer, sauber geschliffen, Rundkopf**

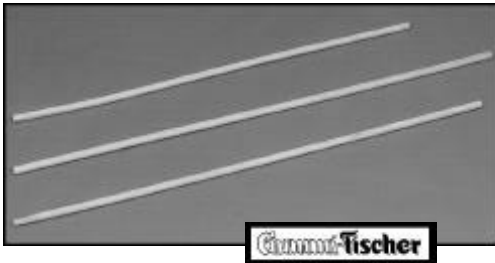

Artikel-Nr.	Länge cm	FSC - Zertifikat	L	EAN	VE	Ø mm
4500.00	120				25	23,5
4500.70	120	*		EAN		
104500.00	120			EAN		
4502.00	130					
4503.00	140					
4503.70	140	*		EAN		
104503.00	140			EAN		
4504.00	150		*			
4504.70	150	*		EAN		
4505.00	160					
4507.00	200					

L = Lagerware

FSC = Forest Stewardship (Weltforstrat)

Hölzer aus umweltverträglicher, sozialverträglicher und wirtschaftlich tragfähiger Forstwirtschaft. Das Rohmaterial stammt ausschließlich aus nachhaltig bewirtschafteten Wäldern.

**Holz - Besenstiele Brasilkiefer, sauber geschliffen, Rundkopf, mit Metallgewinde**

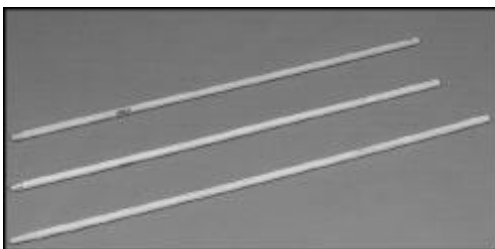

Artikel-Nr.	Länge cm	FSC - Zertifikat	Aufhänge-loch	EAN	VE	Ø mm
4505.02	120				25	23,5
104505.02	120			EAN		
104500.11	120		s.o.	EAN		
4503.02	140					
4505.72	120	*		EAN		
4503.72	140	*		EAN		

**Holz - Besenstiele Brasilkiefer, naturlackiert, Rundkopf, mit Metallgewinde**



Artikel-Nr.	Länge cm	FSC - Zertifikat	Aufhänge-loch	EAN	VE	Ø mm
4502.04	130				25	23,5
4502.12	130		*	EAN		

**Holz - Besenstiele Plastiküberzug, Aufhängekappe und Metallgewinde**

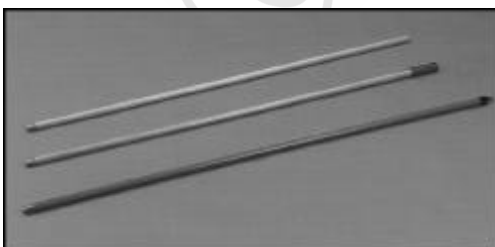

Artikel-Nr.	Länge cm	FSC - Zertifikat	Aufhänge-loch	EAN	VE	Ø mm
4503.05	140				25	23,5

**Besenstiele**

**Metallstiel plastikummantelt, mit Aufhänger- und Gewinde, EAN**

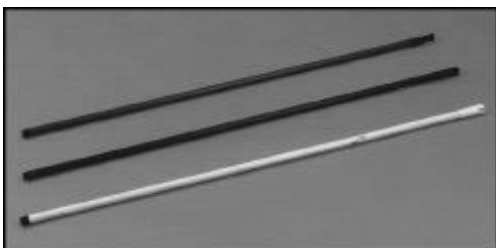

Artikel - Nr.	Farbe	cm	VE
4515.02	Bordeauxrot	120	25
4515.05	schwarz	120	25
4516.02	beige	130	25

**Metallstiel erste Qualität, extra starkes Rohr mit Aufhänger- und Gewinde, geriffelter Plastiküberzug, weiß, Präsentations-Etikett**

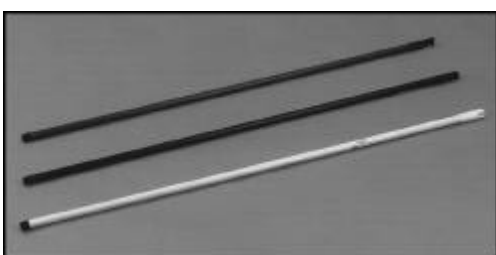

Artikel - Nr.	cm	VE
4517.02	120	10
4518.02	140	

**Metall-Teleskopstiel 3 - teilig, kunststoffummantelt, Aufhänger- und Gewinde, platzsparend zusammenschiebbar, ideal auch für Camping, EAN**



Artikel - Nr.	cm (ausziehbar)	VE
4513.02	60 - 130	

**Metallstiel verchromt, mit Aufhänger- und Gewinde, Präsentations-Etikett**



Artikel - Nr.	cm	VE
4505.12	130	10

**Aluminiumstiel teilummantelt, mit Gewinde**



Artikel - Nr.	cm	VE
4519.02	120 cm, Metallgewinde	10
4519.52	Kunststoff-Gewinde, extra starkes Material, für professionelle Beanspruchung	140



## Kehrschaufeln

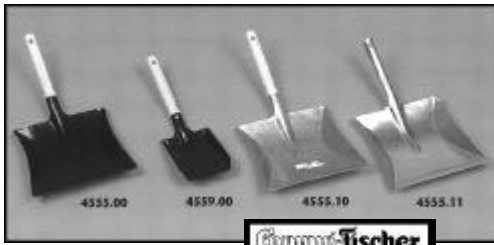

Gummi-Fischer



Artikel - Nr.	Kehrschaufel	cm	VE
	Kunststoff, elastisch, EAN		
4550.00	ohne Gummilippe	21	10 / 120
4552.00	mit Gummilippe	22	
	Kunststoffe, große und stabile Ausführung mit verstärktem Griff und Reinigungskamm, EAN		
4553.00		26	10 / 120

Artikel - Nr.	Kehrschaufel mit Deckel	cm	VE
	bruchfester Kunststoff, Farben sortiert, mit Gummilippe, Präsentations-Etikett		
4552.70		21	24
	<b>Maxi-Kehrschaufel</b> extra groß, hochwertiger und bruchfester Kunststoff, schwarz, mit Lippe, an normal Besenstiele anclipsbar, Präsentations-Etikett		
4554.70		29	10

Artikel - Nr.	Kehrschaufel	cm	VE
	Metall, schwarz, lackiert, robuste Ausführung für industriellen und gewerblichen Einsatz, lackierter Holzgriff		
4555.00		22	10
104555.00	wie vor, Präsentations-Etikett <b>Kohleschaufel</b> schwarz, lackiert, Holzgriff, VE10	<b>Breite</b>	
4559.00		11,5	
1104559.00	wie vor, Präsentations-Etikett		
	<b>Kehrschaufel</b> Metall, feuerverzinkt, robuste Ausführung für industriellen und gewerblichen Einsatz, Holzgriff, EAN		
4555.10		22	10
	Metall, feuerverzinkt mit Düllgriff, robuste Ausführung		
4555.11	ohne Gummilippe	22	10
4555.12	mit Gummilippe		10

Artikel - Nr.	Kehrschaufel	Breite	VE
	Metall, farbig sortiert, kräftige Ausführung, Düllgriff,		
4555.25			10
	Metall, weiß pulverbeschichtet, Düllgriff, EAN		
4555.50		23	10
	Metall, Spitzenqualität, mit Gummilippe, farbig lackiert, Metallgriff		
4556.00		23	10
104556.00	wie vor, Präsentations-Etikett Edelstahl, rostfrei, hochwertige Spitzenqualität, mit Gummilippe, Präsentations-Etikett		
4557.00		23	10

Artikel - Nr.	Kehrgarnitur DUSTY	Breite	VE
	Schaufel und Handfeder aus hochwertigem und bruchfestem Kunststoff, farbig sortiert, geschlitzte Kunstborste, Schaufel mit Gummilippe Präsentations-Etikett		
4561.70		21	12
	<b>Komfort-Kehrset</b> Schaufel und eingehängter Handfeger aus weißem Kunststoff, Aluminiumstiele, Besatz schwarze Spezialmischung, Länge 95 cm, EAN		
1975.01		24	6
	<b>Luxus-Kehrschaufel</b> mit Klappschaufel, besonders stabile Ausführung, anclipsbarer Teleskopstiel, Länge bis 140 cm, Präsentations-Etikett		
4569.00		28 cm	10

## Reinigungsbürsten

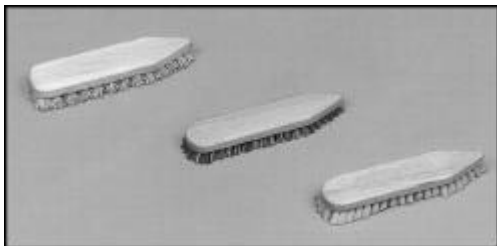

Artikel - Nr.	Wurzelbürste	Länge	L	VE
	Holzkörper, echte Wurzeln, Präsentations-Etikett			
3309.50		22		10
	<b>Scheuerbürste</b> ohne Bart, Holzkörper, spitz und rund, EAN			
3310.00	Union, hart	20		10
3311.00	Ersatz - Fiber	20		10
3313.00	Fiber - Natur	20	*	10
3312.00	Nylon / PP, weiß	20	*	10
	mit Bart, Holzkörper, spitz und rund, EAN			
3315.00	Union, hart	20		40
3316.00	Fiber - Natur	20		40

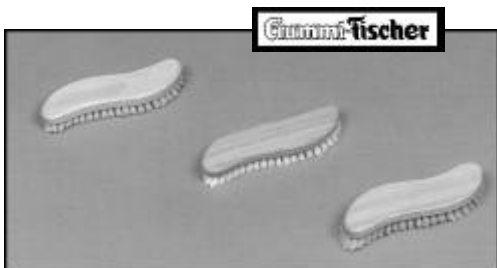

Artikel - Nr.	Scheuerbürste	Länge	L	VE
	ohne Bart, Holzkörper, S-Form, EAN			
3320.00	Union, hart	20		10
3321.00	Ersatz - Fiber	20		10
3323.00	Fiber - Natur	20	*	10
3322.00	Nylon / PP, weiß	20	*	10
	mit Bart, Holzkörper, S - Form, EAN			
3326.00	Fiber - Natur	20		40

\* = Lagerware



Artikel - Nr.	Stielbürste	Länge	L	VE
	geschäumter Hygienekörper, holzähnlich, spitzer Bürstenkopf, 7 - reihig mit Kranzbart, EAN			
3422.00	Union, hart	27,5		40
3423.00	Ersatz - Fiber	27,5		40
3424.00	Fiber - Natur	27,5		40
3433.00	Nylon / PP, weiß	27,5		40
3434.00	Rosshaar	27,5		40
	<b>Langstielbürste</b> Holzkörper, mit Kranzbart, EAN			
3450.00	Union	42		10
3451.00	Fiber - Natur	42		10
3453.00	Nylon / PP, weiß	42		10
	<b>Kotflügelbürste</b> geschweifeter Holzkörper, EAN			
349.00	Fiber - Natur, lang geschnitten	50		30

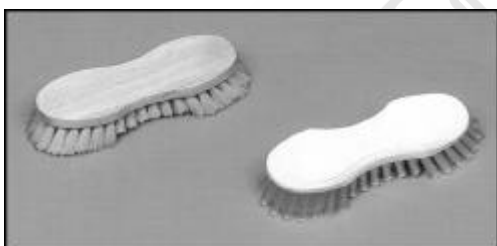

Artikel - Nr.	Kannenbürste	Länge	L	VE
	Holzkörper, mit Bart, EAN			
3560.00	Union, hart	18		50
3561.00	Fiber - Natur	18		50
3562.00	Arenga Plastikkörper	18		50
3565.50	Nylon / PP, weiß	20	*	30

\* = Lagerware

## STOMAX - Wasserschieber

**Metallteile aus Siliuminguss,**

Nachstehend aufgeführte Ausführungen bzw. Abmessungen werden bevorratet:

Bezeichnung	Material	Breite	
I / B	Perbunan, hell	400 mm	
II / B	Perbunan, hell	600 mm	
III / B	Perbunan, hell	500 mm	*
II / C	Neo-Moosgummi	600 mm	

\* = Kunststoff

Weitere Ausführungen bzw. Abmessungen auf Anfrage

## Informationen über STOMAX - Wasserschieber

<b>Bezeichnung:</b>	
<b>B</b>	Perbunanstreifen hell
<b>C</b>	Moosgummistreifen Neuprene
<b>IB</b>	400 mm breit mit Perbunanstreifen hell
<b>IIB</b>	600 mm breit mit Perbunanstreifen hell
<b>Ausführung:</b>	
<b>B</b>	400 mm Arbeitsbreite ( Material Siluminguss)
<b>II</b>	600 mm Arbeitsbreite dto.
<b>III</b>	500 mm Arbeitsbreite (Material Kunststoff)
<b>Anwendung:</b>	
<b>A</b>	für Garagen, Städtebetriebe, Kraftfahrzeughallen, Tankstellen, Wäschereien, Großküchen, Kantinen, überall wo mit Wasser gearbeitet bzw. gereinigt wird.
<b>B</b>	wie vor, außerdem in der Nahrungsmittelindustrie, Schwimmbädern, überall wo Gefahr besteht, dass durch Fetteinwirkung auf empfindlichen Böden schwarze Streifen entstehen können, ferner in Betrieben, in denen auf Fettbeständigkeit Wert gelegt wird.
<b>C</b>	bei empfindlichen Kachelöfen, unebenen Böden, Privathaushalten, in Betrieben in denen Frauen arbeiten, da das Arbeiten hiermit leichter ist.

## Gummitteil - Ersatzstreifen



**Ausführung: B - helle NBR - Qualität**

**Anwendung:** Großküchen, Kantinen, Schlachtereien, Schlachthöfe, Kühlhäuser  
Schwimmbäder, abwasser-techn. Anlagen, Fischverarbeitung,  
Molkereien

**Ausführung C - Neoprene - Moosgummi**

**Anwendung:** Gebäudereinigung, private Haushalte, Friseurbetriebe

Weitere Ausführungen bzw. Abmessungen auf Anfrage

Bezeichnung	Material	Breite	
STOMAX IB	Siluminguss	400 mm	
Ersatzstreifen IB	Perbunan hell		
STOMAX IIB	Siluminguss	600 mm	
Ersatzstreifen IIB	Perbunan hell		
STOMAX IIIB	Kunststoff	500 mm	
Ersatzstreifen IIIB	Perbunan hell		
STOMAX IIC	Siluminguss	600 mm	
Ersatzstreifen IIC	Qual. wie IC		

**Scheibenreiniger**

**Fensterwischer EX**

hochglanzpolierte, solide Ganzmetallausführung, garantiert rostfrei.  
 Doppelter, planverlaufender Abziehstreifen aus bestem geschmeidigen Material gewährleistet einwandfreies und streifenfreies Putzen.

Größe	Arbeitsbreite	Anwendung
1	20 cm	für normale Fenster

Größe	Arbeitsbreite	Anwendung
2	30 cm	für Schaufenster und andere Fenster mittlerer Größe

Größe	Arbeitsbreite	Anwendung
3	40 cm	für großflächige Fensterscheiben ab 6 qm

Größe	Arbeitsbreite	Anwendung
4	50 cm	

Artikel - Nr.	Größe	
F 60	20 cm	
F 61	30 cm	
F 62	40 cm	
F 63	50 cm	

**Ersatzgummi rot**

Artikel - Nr.	Größe	
E 60 r	20 cm	
E 61 r	30 cm	
E 62 r	40 cm	
E 63 r	50 cm	

**Zurrurt, DIN 60060 Gurtbandbreite 35 mm**

einteiliger Zurrurt

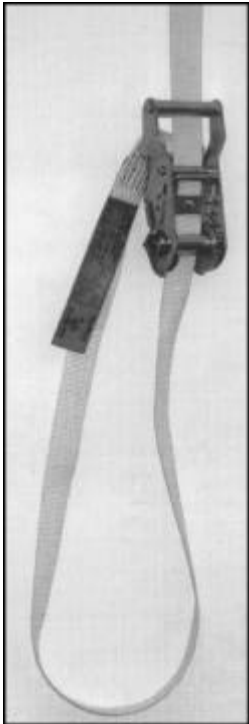
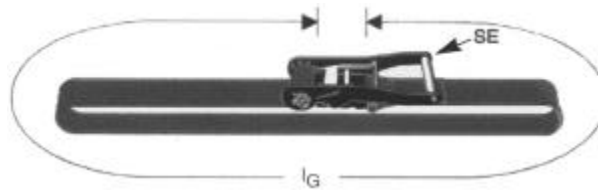

Artikel - Nr.	LC [daN] zulässige Zugkraft	Fv [daN] Vorspann- kraft	b Bandbreite (mm)	Anzahl kenn- fäden	Farbe	IG Standard- länge (m)
SE 79035	2000	500	35	2	orange	5

zweiteiliger Zurrurt

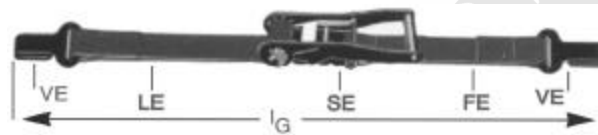

Artikel - Nr.	LC [daN]	LC [daN]	Fv [daN] Vorspann- kraft	b Band- breite (mm)	Anzahl Kenn- fäden	Farbe	IG Standard- länge (m)	Standard- länge FE (m)
SE 79035/038	1000	2000	150	35	2	orange	6	0,5
SE 79035/034	1000	2000		35	2	orange	6	0,5
SE 79035/104	1000	2000		35	2	orange	6	0,5



VE 71038  
Drahhaken



VE 71034  
Klauenhaken

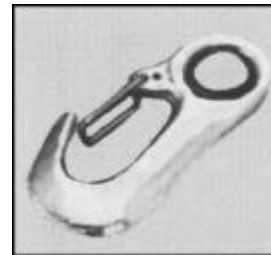

VE 71104  
Karabinerhaken

**Zurrurt mit Druckratsche, prEN 12195 - 2 Gurtbandbr. 50 mm**

einteiliger Zurrurt

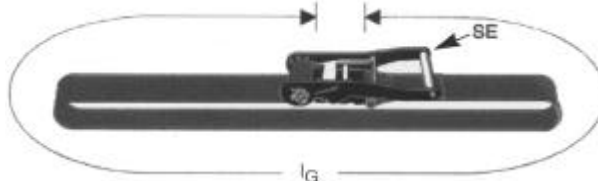

Artikel - Nr.	LC [daN] zulässige Zugkraft	Fv [daN] Vorspannkraft	b Bandbreite (mm)	Anzahl kennfäden	Farbe	IG Standardlänge (m)
SE 79046	4000	800	50	4	orange	6,0
SE 79056	5000	800	50	5	orange	6,0

zweiteiliger Zurrurt

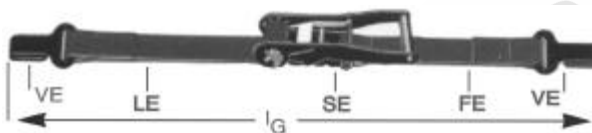

Artikel - Nr.	LC [daN]	LC [daN]	Fv [daN] Vorspannkraft	b Bandbreite (mm)	Anzahl Kennfäden	Farbe	IG Standardlänge (m)	Standardlänge FE (m)
SE 79046/107	2000	4000	800	50	4	orange	8	0,5
SE 79046/044	2000	4000	800	50	4	orange	8	0,5
SE 79046/053	2000	4000	800	50	4	orange	8	0,5
SE 79046/073	2000	4000	800	50	4	orange	8	0,5
SE 79046/071	2000	4000	800	50	4	orange	8	0,5
SE 79046/062	2000	4000	800	50	4	orange	8	0,5
SE 79056/107	2500	5000	800	50	5	orange	8	0,5
SE 79056/044	2500	5000	800	50	5	orange	8	0,5
SE 79056/053	2500	5000	800	50	5	orange	8	0,5
SE 79056/073	2500	5000	800	50	5	orange	8	0,5
SE 79056/071	2500	5000	800	50	5	orange	8	0,5
SE 79056/002	2500	5000	800	50	5	orange	8	0,5



VE 71107  
Drahhaken



VE 71044  
Klauenhaken



VE 71053  
Karabinerhaken



VE 71073  
Triangelhaken



VE 71071  
Flachhaken



VE 71062  
Triangel

Technische Änderungen und Maßabweichungen vorbehalten



**Zurrurt mit Zugratsche, DIN 60060 Gurtbandbreite 50 mm**

einteiliger Zurrurt

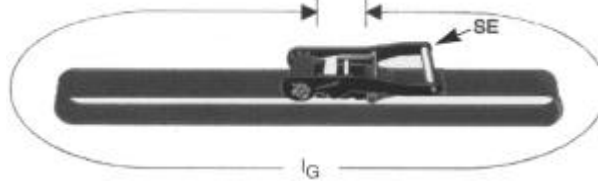

Artikel - Nr.	LC [daN] zulässige Zugkraft	Fv [daN] Vorspann- kraft	b Bandbreite (mm)	Anzahl Kenn- fäden	Farbe	IG Standard- länge (m)
SE 79044	4000	1250	50	4	orange	6,0
SE 79054	5000	800	50	5	orange	6,0

zweiteiliger Zurrurt

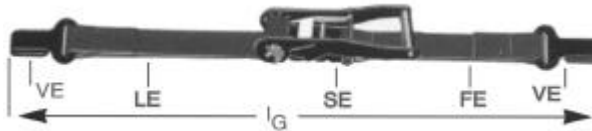

Artikel - Nr.	LC [daN]	LC [daN]	Fv [daN] Vorspann- kraft	b Band- breite (mm)	Anzahl Kenn- fäden	Farbe	IG Standard- länge (m)	Standard- länge FE (m)
SE 79044/107	2000	4000	1250	50	4	orange	8	0,5
SE 79044/044	2000	4000	1250	50	4	orange	8	0,5
SE 79044/053	2000	4000	1250	50	4	orange	8	0,5
SE 79044/073	2000	4000	1250	50	4	orange	8	0,5
SE 79044/071	2000	4000	1250	50	4	orange	8	0,5
SE 79044/062	2000	4000	1250	50	4	orange	8	0,5
SE 79054/107	2500	5000	1250	50	5	orange	8	0,5
SE 79054/044	2500	5000	1250	50	5	orange	8	0,5
SE 79054/053	2500	5000	1250	50	5	orange	8	0,5
SE 79054/073	2500	5000	1250	50	5	orange	8	0,5
SE 79054/071	2500	5000	1250	50	5	orange	8	0,5
SE 79054/062	2500	5000	1250	50	5	orange	8	0,5



VE 71107  
Drahhaken



VE 71044  
Klauenhaken



VE 71053  
Karabinerhaken



VE 71073  
Triangelhaken



VE 71071  
Flachhaken



VE 71062  
Triangel

Technische Änderungen und Maßabweichungen vorbehalten

**Zurrurt, DIN 60060 Gurtbandbreite 75 mm**

einteiliger Zurrurt

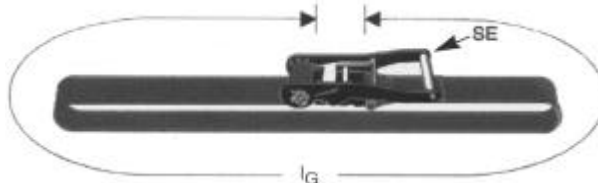

Artikel - Nr.	LC [daN] zulässige Zugkraft	Fv [daN] Vorspann- kraft	b Bandbreite (mm)	Anzahl Kenn- fäden	Farbe	IG Standard- länge (m)
SE 79115	1000	700	75	-	gelb	6,0

zweiteiliger Zurrurt

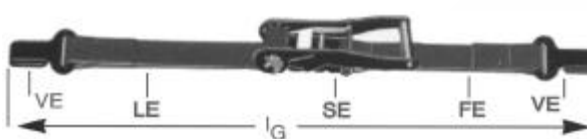

Artikel - Nr.	LC [daN]	LC [daN]	Fv [daN] Vorspann- kraft	b Band- breite (mm)	Anzahl Kenn- fäden	Farbe	IG Standard- länge (m)	Standard- länge FE (m)
SE 79115/148	5000	10000	700	75	-	gelb	4	0,5
SE 79115/144	5000	10000	700	75	-	gelb	4	0,5
SE 79115/125	5000	10000	700	75	-	gelb	4	0,5
SE 79115/117	5000	10000	700	75	-	gelb	4	0,5



VE 71107  
Drahhaken



VE 71044  
Klauenhaken



VE 71073  
Triangelhaken



VE 71062  
Triangel

Technische Änderungen und Maßabweichungen vorbehalten

## ULTRA Rundschnlingen aus Polyester prEN 1492 - 2

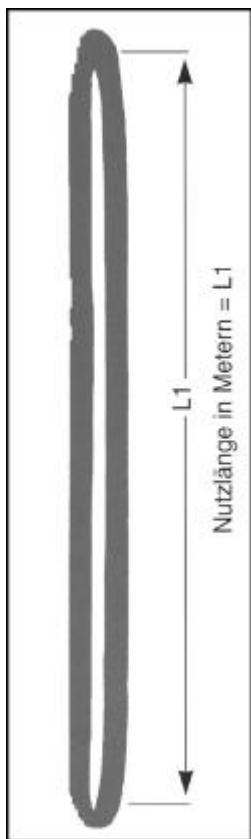

Die Rundschnlinge der neuen Generation für höchste und allerhöchste Ansprüche

Serienmäßige Ausrüstung:

- **Ultra - Schlauch**
- extra stark durch innenliegende Fadenfrottierung
- besonders stabiler und extra dicker Schlauch
- **eingewebte** Tragfähigkeitsangabe
- **eingewebter** Tonnenstreifen
- farbcodiert nach CEN Norm
- Polyurethan-Beschichtung serienmäßig
- querfaltenstabilisiert
- kein lästiges Festhaken und Aufziehen durch **Plan - Webverfahren**
- lange Standzeit durch extreme Gewebeverdichtung
- Sicherheitsetikett mit Barcode-Codierung
- Sicherheitsetikett mit individueller Kennzeichnung
- Sicherheitsetikett reißbeständig vernäht
- Bedienungsanleitung reißbeständig vernäht

Artikel - Nr.	Farb - Code nach CEN	Nenn-Tragefähigkeit umgelegt		Anzahl Tonnen- streifen	ca. Gewicht in kg per m Nutzlänge	ca. Auflage- fläche mm unter Last	L 1 min. [m]	L 1 max. [m]
		direkt	parallel					
GU 1000	violett	1,0 t	2,0 t	1	0,254	55	0,5	12,0
GU 2000	grün	2,0 t	4,0 t	2	0,460	63	0,5	12,0
GU 3000	gelb	3,0 t	6,0 t	3	0,678	67	1,0	16,0
GU 4000	grau	4,0 t	8,0 t	4	0,870	81	1,0	16,0
GU 5000	rot	5,0 t	10,0 t	5	1,050	85	1,0	18,0
GU 6000	braun	6,0 t	12,0 t	6	1,174	91	1,0	20,0
GU 8000	blau	8,0 t	16,0 t	8	1,700	108	1,0	20,0
GU 10000	orange	10,0 t	20,0 t	10	2,070	118	1,0	20,0

Andere Nutzlängen, serienmäßige Fertigung bis **80 m Nutzlängen**, auf Anfrage

**Technische Änderungen und Maßabweichungen vorbehalten**

**GM Rundschlingen aus Polyester prEN 1492 - 2**

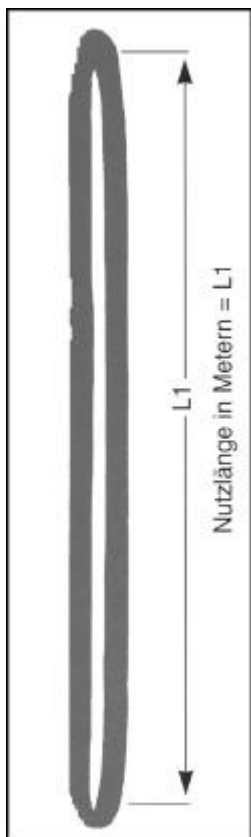

**Die Standard - Rundschlinge mit dem Zweifach - Schutz**

Serienmäßige Ausrüstung:



- Doppelschlauch
- UV - stabilisiert
- farbcodiert nach CEN Norm
- Traglastangabe im 600 mm Raster
- Polyurethan verstärkt
- Tonnenstreifen
- Kantenstabilisator
- Sicherheitsetikett mit Barcode - Codierung
- Sicherheitsetikett mit individueller Kennzeichnung
- Sicherheitsetikett reißbeständig vernäht
- Bedienungsanleitung reißbeständig vernäht

Artikel - Nr.	Farb - Code nach CEN	Nenn-Tragefähigkeit umgelegt		Anzahl Tonnenstreifen	ca. Gewicht in kg per m Nutzlänge	ca. Auflagefläche mm unter Last	L 1 min. [m]	L 1 max. [m]
		direkt	parallel					
		(WLL)						
GM 1000	violett	1,0 t	2,0 t	1	0,258	55	0,5	12,0
GM 2000	grün	2,0 t	4,0 t	2	0,466	63	0,5	12,0
GM 3000	gelb	3,0 t	6,0 t	3	0,700	75	0,5	16,0
GM 4000	grau	4,0 t	8,0 t	4	0,820	84	1,0	16,0
GM 5000	rot	5,0 t	10,0 t	5	1,062	88	1,0	18,0
GM 6000	braun	6,0 t	12,0 t	6	1,174	94	1,0	20,0
GM 8000	blau	8,0 t	16,0 t	8	1,736	115	1,0	20,0

Andere Nutzlängen, serienmäßige Fertigung bis **80 m Nutzlängen**, auf Anfrage

**Technische Änderungen und Maßabweichungen vorbehalten**

**TEZS Hebegurte, vierlagig, aus Polyester prEN 1492 - 1**

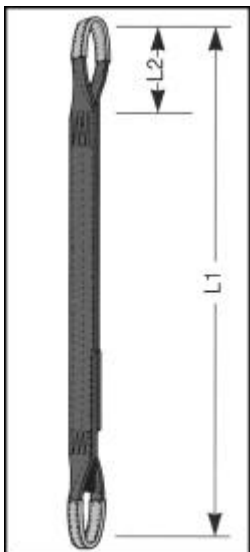

UV - stabilisiert, farbcodiert, Polyurethan beschichtet, Sicherheitsetikett, verstärkte Auger

Artikel - Nr.	Nenn - Tragfähigkeit		Farb - Code nach CEN	Band - breite [mm]	L 1 min. [m]	L 1 max. [m]	Schlaufen - Form
	direkt (WLL)	umgelegt parallel (WLL)					
TEZS 30	2,0 t	4,0 t	grün	30	1500	600	1/2
TEZS 50	2,0 t	4,0 t	grün	50	1500	600	1/2
TEZS 60	4,0 t	8,0 t	grau	60	1700	600	1/2
TEZS 90	6,0 t	12,0 t	braun	90	2400	700	1/2
TEZS 120	8,0 t	16,0 t	blau	120	2500	1000	1/2
TEZS 150	10,0 t	20,0 t	orange	150	3200	1100	1/2
TEZS 180	12,0 t	24,0 t	orange	180	3500	1300	1/2
TEZS 240	16,0 t	32,0 t	orange	240	3700	1600	1/2
TEZS 300	20,0 t	40,0 t	orange	300	4600	2000	1/2



**TZG Hebegurte, zweilagig, aus Polyester prEN 1492 - 1**

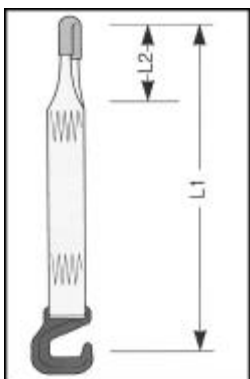

mit Gurthaken, UV-stabilisiert, farbcodiert, Polyurethan beschichtet, verstärkte Auger

Artikel - Nr.	Nenn - Tragfähigkeit		Farb - Code nach CEN	Band - breite [mm]	L 1 min. [m]	L 1 max. [m]	Schlaufen - Form
	direkt (WLL)	umgelegt parallel (WLL)					
TZG 30	1,0 t	800 kg	violett	30	900	300	001.001
TZG 60	2,0 t	1,6 t	grün	60	900	300	001.002
TZG 90	3,0 t	2,4 t	gelb	90	950	350	001.003
TZG 120	4,0 t	3,2 t	grau	120	1400	500	001.004
TZG 150	5,0 t	4,0 t	rot	150	1500	550	001.005

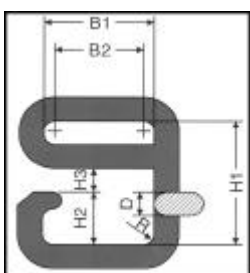

Artikel - Nr.	Tragfähigkeit t	B1	B2	H1	H2	H3	D	R	Gewicht kg/ Stk.
500.001.001	1	45	30	75	35	15	13	7,5	0,8
500.001.002	2	78	60	103	48	18	18	10	1,5
500.001.003	3	112	90	122	55	22	22	10	3,0
500.001.004	4	146	120	146	64	30	26	16	5,0
500.001.005	5	180	150	180	85	35	30	15	10,5

Technische Änderungen und Maßabweichungen vorbehalten

**TZN Hebegurte, zweilagig, aus Polyester prEN 1492 - 1**

mit verstärkt eingenähten hochfesten Beschlagteilen Güteklasse 8,  
UV - stabilisiert, farbcodiert, Polyurethan beschichtet, Sicherheitsetikett

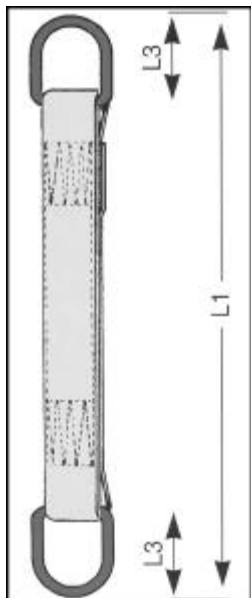

Artikel - Nr.	Nenn - Tragfähigkeit		Farb - Code nach CEN	Band- breite [mm]	L 1 min. [m]
	direkt (WLL)	umgelegt parallel (WLL)			
TZN 30	1,0 t	2,0 t	violett	30	1000
TZN 60	2,0 t	4,0 t	grün	60	1000
TZN 90	3,0 t	6,0 t	gelb	90	1400
TZN 120	4,0 t	8,0 t	grau	120	1500
TZN 150	5,0 t	10,0 t	rot	150	1800
TZN 180	6,0 t	12,0 t	braun	180	2200
TZN 240	8,0 t	16,0 t	blau	240	2600

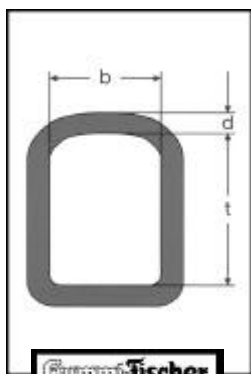

Artikel - Nr.	Nenn - Tragfähigkeit t	L3 = Masse in mm			Gewicht kg/ Stk.
		b	d	t	
500.501.030	1	40	13	80	0,3
500.501.060	2	75	16	125	0,7
500.501.090	3	105	20	165	1,5
500.501.120	4	135	23	210	2,5
500.501.150	5	165	26	245	3,8
500.501.180	6	195	30	300	6,1
500.501.240	8	265	36	395	11,7



Technische Änderungen und Maßabweichungen vorbehalten

**Gummi - Seile**

**Gummi - Seile, schwarz**

Gummileine mit Polyesterumflechtung spinngefärbt schwarz, UV - beständig  
Auf 220 % Länge dehnbar

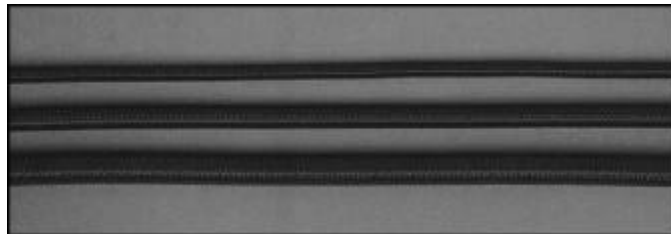

Artikel-Nr.	Ø mm	Aufmachung Scheibenspulen ca. m	
198802	2	200	
198803	3	200	
198804	4	200	
198805	5	200	
198806	6	200	
198808	8	200	
198810	10	200	
198812	12	100	

**Gummi - Seile, Color**

Gummileine mit Polyesterumflechtung in attraktiven Farben  
Auf 220 % Länge dehnbar

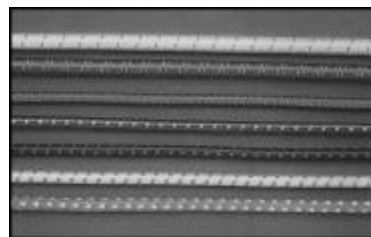

Artikel - Nr.	Ø mm	Aufmachung Scheibenspulen ca. m	Farbcode	Farbe	lieferbare
198904	4	200	GO	neongelb	4 / 5 / 6 / 8
198905	5	200	PI	pink	4 / 5 / 6 / 8
198906	6	200	FL	flieder	4 / - / 6 / -
198908	8	150	BL	blau	4 / - / 6 / 8
			RO	rot	4 / - / 6 / 8

**Gummi - Seile**

**Gummi-Seile, weiß**

Mit Nylonumflechtung, weiß mit rot/blauem Kennfaden, hochelastisch  
Auf 220 % Länge dehnbar

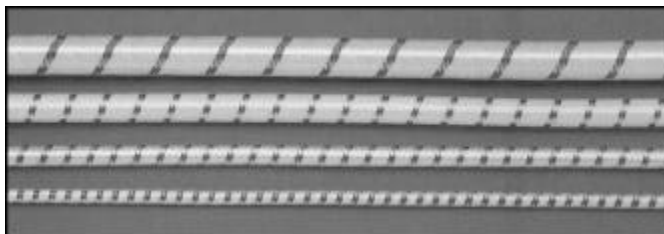

Artikel-Nr.	Ø mm	Aufmachung Scheibenspulen ca. m	
199002	2	200	
199003	3	200	
199004	4	200	
199005	5	200	
199006	6	200	
199008	8	150	
199010	10	100	
199012	12	100	

**Segeleinbinder**

Mit 2 Plastikugeln, doppelsträngig. Gepackt in Beutel zu 2 Stück



Artikel - Nr.	Ø mm	Länge cm	Verpackung- einheit/ Beutel	
199230	4	30	20	
199240	4	40	20	
199250	4	50	20	
199260	4	60	20	

Schlaufe mit 1 Nylonhaken. Gepackt in Beutel zu je 4 Stück oder in Bunden zu 25 Stück



Artikel - Nr.	Ø mm	Länge cm	Verpackung- einheit / Beutel	
199335	4	35	20	
199355	4	55	20	
199356	4	40	100	
199357	4	50	100	
199358	4	60	100	



**Segeleinbinder**

**Haken für Gummileinen**



Artikel - Nr.		für Ø mm	verpackt zu Stück
199104	Nylon offen	4	100
199106	Nylon offen	6	50
199107	Karabiner	6 + 8	25
199108	Nylon offen	8	25
199110	Nylon offen	10	25
199111	offen groß	6 + 8	30
199115	NIRO	6	30
199116	NIRO	8	30
199117	NIRO	10	30
199206	Patent	6	100
199208	Patent	8	50

**„Tausendfüßler“ Gepackt in Beutel zu 1 Stück**



Artikel - Nr.	Ø mm	Länge cm	Verpackungs- einheit / Beutel
199502	8	200	5
199503	8	300	5

**Mit 2 Endhaken**



Artikel - Nr.	Ø mm	Länge cm	Verpackungs- einheit / Beutel
199630	6	30	20
199650	8	50	20
199680	10	80	20

**Spannfix, Stufenlos verstellbar**



Artikel - Nr.	Ø mm	Länge cm	Verpackungs- einheit / Beutel
199755	5	55	20



## Segeleinbinder

### Klammer für Gummiseile



Artikel - Nr.	für Ø mm	gepackt zu Stück	
199804	4	100	
199806	6	100	
199808	8	100	
199810	10	100	

### Zange, Spezial - Zange zum Verarbeiten von eckigen Gummiseilklammern



Artikel - Nr.	gepackt zu Stück	
199802	1	

## Haken für Gummi - Seile

### Nylon Haken offen, für Gummileine 4 mm



Artikel - Nr.	Farbe	Gesamtlänge in mm	gepackt zu Stück	
199104	weiß	37	100	
199104 sc	schwarz	37	100	

### Nylon Haken offen, für Gummileine 6 mm



Artikel - Nr.	Farbe	Gesamtlänge in mm	gepackt zu Stück	
199106	weiß	37	100	

### Nylon Haken offen, für Gummileine 8 mm



Artikel - Nr.	Farbe	Gesamtlänge in mm	gepackt zu Stück	
199108	weiß	44	100	

**Haken für Gummi - Seile**

**Nylon Haken offen, für Gummileine 10 mm**



Artikel - Nr.	Farbe	Gesamtlänge in mm	gepackt zu Stück
199110	weiß	50	50

**Persenning Nylon Haken, mit extra weitem Maul für Gummileine 6 und 8 mm**



Artikel - Nr.	Farbe	Gesamtlänge in mm	gepackt zu Stück
199111	weiß	66	50

**Nylon Patenthaken, für Gummileine 6 mm**



Artikel - Nr.	Farbe	Gesamtlänge in mm	gepackt zu Stück
199206	weiß	47	100
199206 sc	schwarz	47	100

**Nylon Patenthaken, für Gummileine 8 mm**



Artikel - Nr.	Farbe	Gesamtlänge in mm	gepackt zu Stück
199208 sc	schwarz	70	50

**Nylon Haken, selbstklemmend für Gummileine 6 mm**



Artikel - Nr.	Farbe	Gesamtlänge in mm	gepackt zu Stück
199112	schwarz	61	50

**Haken für Gummi - Seile**

**Karabinerhaken, für Gummileine 6 und 8 mm**



Artikel - Nr.	Farbe	Gesamtlänge in mm	gepackt zu Stück
199107	weiß	50	50

**Edelstahl Spiralhaken, für Gummileine**



Artikel - Nr.	für Gummi-leine	Gesamtlänge in mm	gepackt zu Stück
199115	6 mm	47	100
199116	8 mm	59	100
199117	10 mm	64	50

**Edelstahlhaken mit Grifföse, für Gummileine 8 mm**



Artikel - Nr.	Gesamtlänge in mm	gepackt zu Stück
199118	47	50

**Endkugel, für Gummileine 4 mm (doppelt)**



Artikel - Nr.	Durchmesser der Kugel in mm	Bohrung in mm	gepackt zu Stück
199119	26	6	25

**Klettbänder**

**Klettband - Rolle, rot / blau**



Haken / Flausch, einteilig auf Rolle

Artikel - Nr.	Breite mm	Aufmachung Spule / Meter	gepackt zu Stück
199700	20	50	1

**Klettband - Rolle, weiß**



Haken / Flausch, einteilig auf Rolle

Artikel - Nr.	Breite mm	Aufmachung Spule / Meter	gepackt zu Stück
199711	25	25	1
199712	40	25	1

**Klettband - Rolle, weiß**

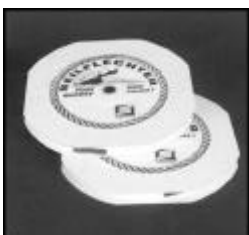

Haken / Flausch, zweiteilig, zum Aufnähen, Auftackern usw. Oberteil und Unterteil auf separater Pappspule

Artikel - Nr.	Breite mm	Aufmachung Spule / Meter
199702	20	2 x 25

**Klettband - Box, weiß**



Haken / Flausch zweiteilig zum Aufnähen in Mini - Box

Artikel - Nr.	Breite mm	Aufmachung Spule / Meter	gepackt zu Stück
199751	20	2 x 5	5

**Klettband - Box, weiß**



Haken / Flausch zweiteilig, selbstklebend in Mini - Box

Artikel - Nr.	Breite mm	Aufmachung Spule / Meter	gepackt zu Stück
199752	20	2 x 5	5

## Klettbänder

### Klettband - SB, weiß



Haken / Flausch  
zweiteilig, selbstklebend, SB - Blister

Artikel - Nr.	Breite mm	Aufmachung Spule / Meter	gepackt zu Stück
199757	20	2 x 35	10
199758	20	2 x 70	10

### Klettband - SB - Zeising, weiß



Haken / Flausch  
einteilig als Zurrung  
SB - Blister

Artikel - Nr.	Breite mm	Aufmachung Blister Länge cm	gepackt zu Stück
199759	38	4 x 60	10

## Flechtseile

### Nylon - Leinen

Normal geflochten (**Polyamid**).  
Flechtart je nach Durchmesser  
8fach, 12fach, 16fach oder 24fach.  
Höchste Festigkeit, verrottungsfest, geschmeidig, elastisch

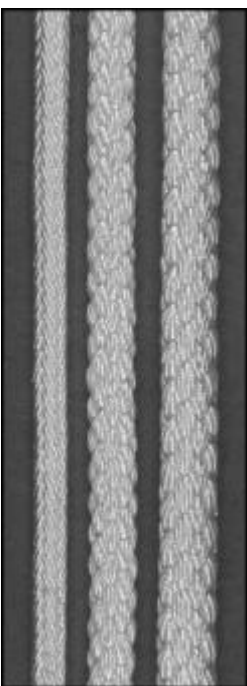



Artikel - Nr.	Ø mm	Bruchfestigkeit ca. daN	Aufmachung bis 16 mm Ø auf Spulen ab 18 mm Ø auf Trossen ca. Meter
110001	1	45	1000
110002	2	95	1000
110003	3	160	800
110004	4	280	500
110005	5	440	500
110006	6	620	450
110008	8	1110	300
110010	10	1700	300
110012	12	2475	250
110014	14	3200	251
110016	16	4350	250
110018	18	5500	250
110020	20	6700	250
110022	22	8100	250
110024	24	9650	250

**Flechtseile**

**Birolen - Leinen**

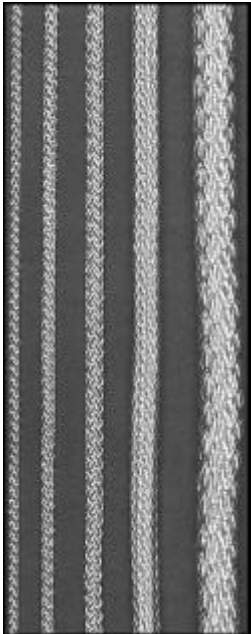
8fach geflochten, (Polyster) DIN  
Dehnungsarm, sonnenfest, verrottungsfest, geschmeidig, schrumpfarm



Artikel - Nr.	Ø mm	Bruchfestigkeit ca. daN	Aufmachung bis 16 mm Ø auf Spulen ab 18 mm Ø auf Trossen ca. Meter
			
160003	3	150	500
160004	4	260	500
160005	5	400	500
160006	6	575	400
160008	8	1030	300
160010	10	1630	300
160012	12	2300	200
160014	14	3030	200
160016	16	3900	200

**Fibron® - Leinen**

Geflochten, UV - stabilisiert, PP multifil, geschmeidig, schwimmfähig

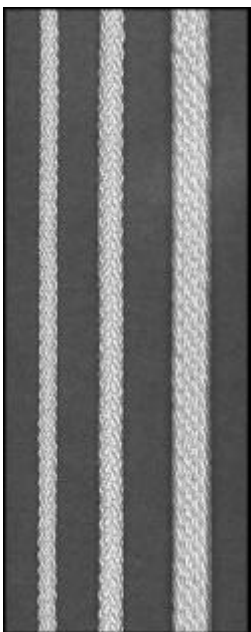

Artikel - Nr.	Ø mm	Bruchfestigkeit ca. daN	Aufmachung bis 16 mm Ø Spulen ca. Meter
132003	3	105	500
132004	4	210	500
132005	5	350	500
132006	6	600	450
132008	8	900	300
132010	10	1300	300
132012	12	1800	250
132014	14	2400	250
132016	16	3000	250

## Flechtseile

### Nylon - Color - und Birolen - Leinen

8fach geflochten, geschmeidig, besonders schöne Farben:  
 Speziell für Fancy - Work  
 Farben. Rot, grün, blau, gold, schwarz und leuchtorange

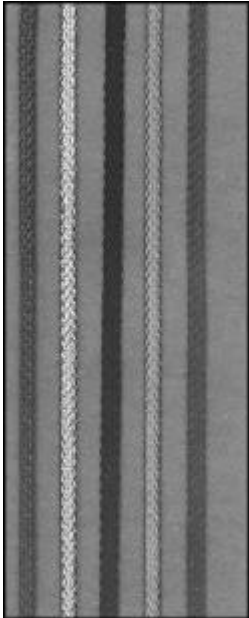

Artikel - Nr.	Ø mm	Bruchfestigkeit ca. daN	Aufmachung Spulen ca. Meter
111303	3	150	500
111304	4	270	500
111305	5	380	500
111306	6	590	450

## Gurte

### Polyester - Gurte, Bindegurt weich, geschmeidig

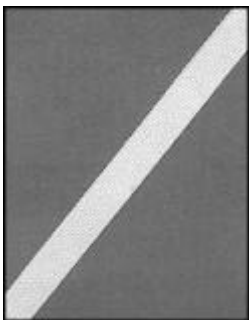

Artikel - Nr.	Breite mm	Farbe	Aufmachung m / Rolle
824020	20	100	100

### Polyester - Gurte, extra schwer

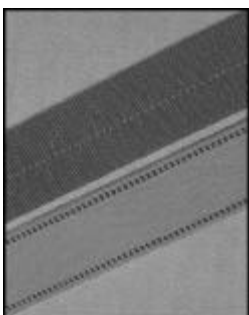

Artikel - Nr.	Farbcode	Breite mm	Farbe	Aufmachung m / Rolle
834145	BL	45	blau	100
834145	RO	45	rot	100





**Gurte**

**Polyester - Gurte, Ausreißgurt vorgereckt**

	Artikel - Nr.	Breite mm	Farbe	Aufmachung m / Rolle
	834150	50	schwarz	100

**Polyester - Gurte**

	Artikel - Nr.	Breite mm	Farbe	Aufmachung m / Rolle
	834224	25	orange	Zurrgurt
	834225	25	gelb	Zurrgurt
	834325	25	blau	Life - Linie

**Polyester - Gurte, weich, Einfassband**

	Artikel - Nr.	Breite mm	Farbe	Aufmachung m / Rolle
	835230	30	weiß	100
	835240	50	weiß	100
	835250	50	weiß	100

**BIROTEX® - Gurte, festgewebt Polypropylen**

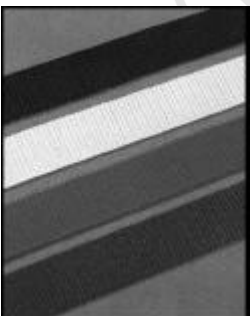
	Artikel - Nr.	Farb-code	Breite	Farbe	Aufmachung m / Rolle
	835425	SC	25	schwarz	100
	835425	W	25	weiß	100
	835425	RO	25	rot	100
	835425	BL	25	blau	100
	835440	SV	40	schwarz	100
	835440	W	40	weiß	100
	835440	RO	40	rot	100
	835440	BL	40	blau	100

## Reinigung

Unser Lieferprogramm - Reinigung - ist abgestimmt auf die spezifischen Probleme unserer Kunden.

**- PUTZLAPPEN**

nach DIN 6150, in allen Qualitäten, sorgfältig geschnitten und bearbeitet

**- POLIERLEINEN**

für höchste Ansprüche, ausgesuchtes Material

**- POLIERTRIKOT**

aus hochwertigem Neumaterial, hochsaugfähig, nahtfrei

**- PUTZWOLLE**

langgekämmt und saugfähig in allen Qualitäten

**- EINWEG-MASCHINENPUTZTÜCHER**

sehr günstig, in verschiedenen Qualitäten

**- REINIGUNGSTÜCHER**

in Papier und Zellstoff, zugeschnitten oder auf Rollen

**- TEXTILE EINWEGTÜCHER**

reine Textilfasern gewähren eine hohe Leistungsfähigkeit

**Abmessungen und Lieferform auf Anfrage**

**Lagermässig führen wir Putzwolle bunt in Press-Ballen a 25 kg**

Die Putzwolle dient nach wie vor zum Reinigen von Öl- und fettverschmutzte Maschinen, Fahrzeugen usw. Die Ölaufnahme beträgt ein Vielfaches des Eigengewichtes

## KEHRSPÄNE

### Eigenschaften

<b>Tannolin - Glanzkehrspäne</b>	enthalten Lösungsmittel und hochwertige Wachse. Sie haben daher eine stark reinigende wie auch pflegende Wirkung und binden gleichzeitig Staub und lösungsmittellöslichen Schmutz.
<b>Anker - Wachskehrspäne</b>	sind lösungsmittelfrei und enthalten neutral wirkende WAS und Wachse. Sie haben eine reinigende und pflegende Wirkung, zudem ein optimales Staubbindevermögen.
<b>Tannolin - Ölkehrspäne</b>	enthalten hochwertige, säurefreie Öle, die nicht verharzen und daher den Boden nicht verschmieren. Aus diesem Grund wird eine einwandfrei Schmutzaufnahme bzw. Staubbindung erzielt.
<b>Staubolin - Kehrspäne</b>	binden den Staub und reinigen den Boden. Neutrales Kehrmittel für alle nicht gebohnerten Fußböden.

### Anwendungsbereich

<b>Tannolin - Glanzkehrspäne</b>	Auf allen lösungsbeständigen Bode- und Belagsarten anwendbar. Besonders geeignet für alte Steinholzböden, Korklinoleumbeläge und unveriegelte Parkettböden.
<b>Anker - Wachskehrspäne</b>	Auf allen Boden- und Belagsarten anwendbar. Besonders geeignet für Asphalt-, Bitumen- und Industrieböden.
<b>Tannolin - Ölkehrspäne</b>	Auf allen ölbeständigen Böden und geölten Holzdielen anwendbar.
<b>Staubolin - Kehrspäne</b>	Auf allen Boden- und Belagsarten anwendbar. Besonders zu empfehlen für Großflächen und Industriehallen.

### Anwendung

#### Nachstehende Anwendung gilt für alle Kehrspäne - Arten:

Kehrspäne in fausthoher Reihe auf den Boden geben und diese wie beim normalen Kehren vor sich hinbewegen. Auf stark verschmutzten Stellen Kehrspäne mit dem Kehrbesen verreiben. Nur Kehrbesen mit mittelharter Beborstung z.B. Kokos verwenden.

<b>Verbrauch:</b>	ca. 50 g pro m <sup>2</sup> - je nach Verschmutzungsgrad
<b>Verpackung:</b>	25 kg - Gebinde

## Schüttgutbehälter

Die von uns lieferbaren Schüttgutbehälter sind echte Mehrwegsbehälter mit Langzeitfestigkeit.

So sind die von uns lieferbaren Schüttgutbehälter, mit mehr als 1300 Umläufen, in über 20 Jahren, im Einsatz und werden immer noch eingesetzt.

Dies ist nur möglich durch den Einsatz von Polyester -Hochfest - Fasern, einer Konstruktion und der sehr guten Verarbeitung.

Aus diesem Grund haben wir keine Lagerware. Da wir immer kundenspezifisch und auf das Produkt bezogen, unsere Schüttgutbehälter herstellen lassen. Geben sie bitte im Bedarfsfall die gewünschten Daten und Abmessungen, sowie Informationen über das Schüttgut, die Befüllung und Entleerung an, damit wir Ihnen ein detailliertes Angebot unterbreiten können.

Der flexible Mehrweg - Schüttbehälter für individuelle Möglichkeiten und Lösungen.

### Merkmale

- TREVIRA - HOCHFEST Gewebe
- 4-Gurtschlaufen-Aufhängung
- ganz geschweißt - absolut dicht
- UV - beständig
- staubfrei
- Volumen 0,5 - 2,0 cbm
- bis 1 t belastbar
- robuster Mehrweg - Bag
- geringe Investition
- Leasing



## Abdeckfolien

### Für schutzbedürftige Objekte aller Art

Ob Grosses oder Kleines, Breites oder Hohes, Rundes oder Eckiges geschützt werden soll, spielt bei der produzierten Abdeckfolie keine Rolle. Denn sie wird in verschiedenen Größen, Ausführungen und in transparenter und schwarzer Form direkt ab Lager geliefert. Für jede Anwendung gibt es die passende Abdeckung - auf der Baustelle, bei Lagerwaren, Maschinen, Geräten, in Industrie, Handel, Gewerbe und Landwirtschaft. Auf Wunsch lassen wir Ihre Spezialfolien bezüglich Farbe, Breite, Dicke, Länge und Aufdruck herstellen

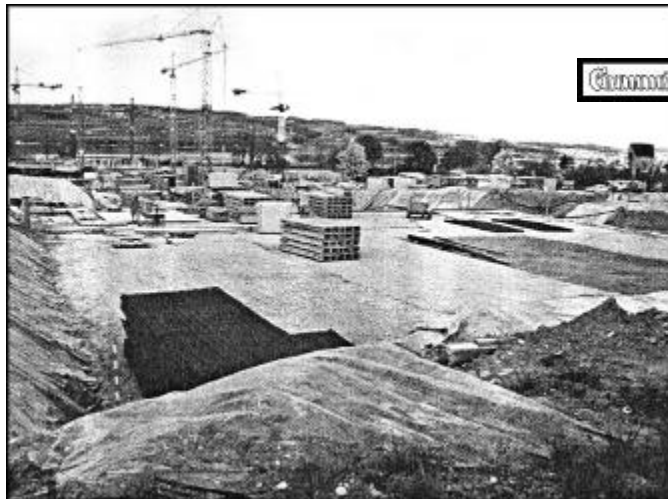

## Bausortiment

### Zum Schützen, Dämmen, Dichten und Decken

Das Sortiment umfasst Folien zum Abdecken und zum Einsatz als Dampfsperren oder Dampfbremsen. Planen werden als Schutz gegen Wasser, Witterungseinflüsse und UV-Strahlen verwendet. Isolierschaumstoffe als Dämmmaterial gegen Schall und Wärme in den grossen Bedarf in der Bauindustrie.

Polyethylen-Bänder bedruckt und unbedruckt erfüllen jegliche Absprerr- sowie Werbezwecke. So mannigfaltig die Verwendungsmöglichkeiten der ganzen Produktpalette sind, bei der Entwicklung jedes einzelnen Produktes steht Sicherheit und Zuverlässigkeit im Vordergrund. Wer auf Sicherheit Wert legt und wem Umweltschutz ein Anliegen ist, setzt auf unsere Produkte.



## PE - Baufolie (Abdeckfolie) transparent

Breite	Stärke	Rollenlänge	L	
1500 mm	0,05	50 m		
1500 mm	0,10	50 m	*	
1500 mm	0,15	50 m		
1500 mm	0,20	50 m	*	
2000 mm	0,10	50 m	*	
2000 mm	0,15	50 m		
2000 mm	0,20	50 m	*	
3000 mm	0,10	50 m	*	
3000 mm	0,15	50 m		
3000 mm	0,20	50 m	*	
4000 mm	0,10	50 m	*	
4000 mm	0,15	50 m		
4000 mm	0,20	50 m	*	
6000 mm	0,10	50 m		
6000 mm	0,15	25 m		
6000 mm	0,20	25 m	*	

L = Lagerware

## PE - Stretchfolien



- auf extra zäher 3 - Schicht - Castfolie
- aus reinem Polyäthylen
- äußerst dehnbar und reißfest
- extrem niedriger Folienverbrauch durch hervorragende Dehneigenschaften
- die äußerst gleitfähige Außenschicht sorgt für reibungslosen Transport

## Handrollen, 300 mm lang

Artikel - Nr.	Breite	Farbe	Stärke	Verpack. Einheit	
51200017	50 cm	transparent	17 my	6 Rollen	
51200000	50 cm	transparent	20 my	6 Rollen	
51200064	45 cm	transparent	20 my	6 Rollen	
51200021	50 cm	schwarz	25 my	6 Rollen	

## Stretchfolien - Handabroller



- stabile Qualität mit eingebauter Bremse
- jederzeit und universell einsetzbar
- einfache Handhabung
- verchromt

## Maschinenrollen / Automatenrollen

Für alle gängigen Stretchfolien - Automaten

23 my stark, 50 cm breit, 16 kg pro Rolle, circa 1500 m lang



Artikel - Nr.	Qualität	Haftung	Dehnung Vorreckung	Verpack. Einheit	Paletten- Inhalt
51200012	PS	innen	bis 150 %	16 kg	512 kg
51200032	NCC	außen	bis 150 %	16 kg	480 kg
51200039	NS	innen	bis 250 %	16 kg	480 kg
51200047	NSB	außen	größer 150 %	16 kg	480 kg

Auch mit individuellem Firmendruck lieferbar, optimale Werbung bei gleichzeitigem Diebstahlschutz !



## Polyäthylen - Schlauchfolien

PE - Schlauchfolie, transparent, PE - LD - 04 Rollen à 500 lfm, Kern 76 mm

- ideal bei wechselnden Längenanforderung
- Verarbeitung auf üblichen Folienschweißgeräten



Artikel - Nr.	Breite	Stärke
39200803	200 mm	0,05 mm
39205041	400 mm	0,05 mm
39205062	450 mm	0,05 mm
39205089	500 mm	0,05 mm
39200499	600 mm	0,05 mm
39200502	640 mm	0,05 mm
39200505	700 mm	0,05 mm
39200528	800 mm	0,05 mm
39200548	900 mm	0,05 mm
39200559	1000 mm	0,05 mm
39200564	1100mm	0,05 mm

PE - Schlauchfolie, transparent, PE - LD - 04 Rollen à 250 lfm, Kern 76 mm



Artikel - Nr.	Breite	Stärke
39200006	80 mm	0,1 mm
39205025	100 mm	0,1 mm
39205070	150 mm	0,1 mm
39200565	200 mm	0,1 mm
39205043	250 mm	0,1 mm
39200638	300 mm	0,1 mm
39200877	400 mm	0,1 mm
39200568	450 mm	0,1 mm
39200851	500 mm	0,1 mm
39205051	550 mm	0,1 mm
39205061	600 mm	0,1 mm
39200574	700 mm	0,1 mm
39200587	800 mm	0,1 mm
39200592	900 mm	0,1 mm
39200631	1000 mm	0,1 mm
39200632	1100 mm	0,1 mm

**Delta - Folie - SUV**

Eigenschaften	Anwendung	Masse
3faches Wachstumsplus	Kleingewächshaus	Fertigrößen
Gitterverstärkt	Frühbeefenster	1,50 x 3 m
Mit und ohne Nagel- und Ösenrand	Frühbeettunnel	1,50 x 6 m
		2,00 x 6 m
UV - Stabilisiert		von der Rolle
Temperaturbeständig		in 4 Breiten
Hochreißfest		1,50 , 2, 3, 4 m

Abmessung	Ausführung	L
50 x 1,5 m	mit Nagelrand	*
50 x 2,0 m	mit Nagelrand	*
25 x 3,0 m	mit Nagelrand	*
25 x 4,0 m	mit Nagelrand	*

L = Lagerware



**Luftpolsterfolie LDPE - 2-Schicht - Folie**

- zu Verpackungszwecken, transparent



Rollenlänge	Folienstärke	Noppenhöhe	Noppen - Ø	Rollenbreite	Lagerware
60 m	80 my	5 mm	10 mm	250 mm	
				300 mm	
				400 mm	
				500 mm	*
				600 mm	
				750 mm	
				1000 mm	*
				1200 mm	
				1500 mm	

L = Lagerware

**Top 60**

**Luftpolsterfolie transparent, mit Recycling - Kennzeichnung**

2 - Schicht - Folie LDPE 60 my

Noppenhöhe 5 mm

Noppendurchmesser 10 mm

Artikel - Nr.	Rollenbreite / Rollenlänge / Folienstärke / Noppe	Stärke
3181102	300 mm / 60 m / 60 my / N10	5
3181104	500 mm / 60 m / 60 my / N 10	3
3181106	750 mm / 60 m / 60 my / N 10	2
3181109	1500 mm / 60 m / 60 my / N 10	1



## Luftpolsterfolie LDPE - 2-Schicht - Folie

### Econom 80

#### Luftpolsterfolie transparent, mit Recycling - Kennzeichnung

2 - Schicht - Folie LDPE 80 my

Noppenhöhe 5 mm

Noppendurchmesser 10 mm

Artikel - Nr.	Rollenbreite / Rollenlänge / Folienstärke / Noppe	Stärke	
3182101	250 mm / 60 m / 80 my / N10	6	
3182102	300 mm / 60 m / 80 my / N10	5	
3182103	400 mm / 60 m / 80 my / N10	3	
3182104	500 mm / 60 m / 80 my / N10	1	
3182105	600 mm / 60 m / 80 my / N10	2	
3182106	750 mm / 60 m / 80 my / N10	2	
3182107	1000 mm / 60 m / 80 my / N10	1	
3182108	1200 mm / 60 m / 80 my / N10	1	
3182109	1500 mm / 60 m / 80 my / N10	1	

### Econom 80 / 3S

#### Luftpolsterfolie transparent, mit Recycling - Kennzeichnung

3 - Schicht - Folie LDPE 80 my

Noppenhöhe 5 mm

Noppendurchmesser 10 mm

Artikel - Nr.	Rollenbreite / Rollenlänge / Folienstärke / Noppe	Stärke	
3182132	300 mm / 50 m / 80 my / N10	4	
3182133	400 mm / 50 m / 80 my / N10	3	
3182135	600 mm / 50 m / 80 my / N10	2	
3182138	1200 mm / 50 m / 80 my / N10	1	

### Super 100

#### Luftpolsterfolie transparent, mit Recycling- Kennzeichnung

2 - Schicht - Folie LDPE 100 my

Noppenhöhe 5 mm

Noppendurchmesser 10 mm

Artikel - Nr.	Rollenbreite / Rollenlänge / Folienstärke / Noppe	Stärke	
3183101	250 mm / 60 m / 100 my / N10	4	
3183102	300 mm / 60 m / 100 my / N10	3	
3183103	400 mm / 60 m / 100 my / N10	2	
3183104	500 mm / 60 m / 100 my / N10	1	
3183105	600 mm / 60 m / 100 my / N10	2	
3183106	750 mm / 60 m / 100 my / N10	3	
3183108	1200 mm / 60 m / 100 my / N10	4	
3183109	1500 mm / 60 m / 100 my / N10	5	

## Luftpolsterfolie LDPE - 2-Schicht - Folie

Super 100 / 3 S

### Luftpolsterfolie transparent, mit Recycling - Kennzeichnung

3 - Schicht - Folie LDPE 100 my

Noppenhöhe 5 mm

Noppendurchmesser 10 mm

Artikel - Nr.	Rollenbreite / Rollenlänge / Folienstärke / Noppe	Stärke	
3183132	300 mm / 50 m / 100 my / N10	4	
3183133	400 mm / 50 m / 100 my / N10	3	
3183135	600 mm / 50 m / 100 my / N10	2	
3183138	1200 mm / 50 m / 100 my / N10	1	

## Luftpolsterfolie

### Zu Verpackungszwecken

Farbe: transparent

Artikel - Nr.	Rollen- länge	Breite	Noppen- stärke	
3182104	60 m	500 mm	80 my	
3182107	60 m	1000 mm	80 my	

## Minigrip - Beutel aus Polyäthylen



- aus umweltschonendem Polyäthylen sind ideale Werbeträger für
- Markenprodukte
- die Beutel sind mehrfach verwendbar, universell einsetzbar und
- ideal für die „Nach- und Nachentnahme“
- Minigrip - Beutel sind recyclingfähig und entsprechend gekennzeichnet
- aus Polypropylen / CPP) hochtransparent
- die Beutel sind maschinell befüllbar

Minigrip - Beutel, transparent, PE - LD - 04

Artikel - Nr.	Bezeichnung	Größe	Kartoninhalt
30600010	Polyäthylen	35 x 55 x 0,05 mm	15000
30600020	Polyäthylen	60 x 130 x 0,05 mm	6000
30600030	Polyäthylen	70 x 100 x 0,05 mm	8000
30600040	Polyäthylen	80 x 120 x 0,05 mm	4000
30600050	Polyäthylen	100 x 150 x 0,05 mm	3000
30600060	Polyäthylen	120 x 170 x 0,05 mm	2000
30600070	Polyäthylen	150 x 220 x 0,05 mm	1000
30600090	Polyäthylen	180 x 250 x 0,05 mm	1000
30600100	Polyäthylen	200 x 300 x 0,05 mm	1000
30600110	Polyäthylen	220 x 310 x 0,05 mm	1000
30600120	Polyäthylen	250 x 350 x 0,05 mm	1000
30600196	Polyäthylen	280 x 400 x 0,05 mm	1000
30600140	Polyäthylen	300 x 400 x 0,05 mm	1000

## Minigrip - Beutel aus Polyäthylen

### Minigrip - Beutel, transparent mit Stempelfeld , PE - LD - 04

Artikel - Nr.	Bezeichnung	Größe	Kartoninhalt
30600160	PE mit Stempelfeld	70 x 100 x 0,05 mm	8000
30600170	PE mit Stempelfeld	100 x 150 x 0,05 mm	1000
30600180	PE mit Stempelfeld	120 x 170 x 0,05 mm	2000

### Minigrip - Beutel, klar, PE - LD - 05

Artikel - Nr.	Bezeichnung	Größe	Kartoninhalt
30700030	Polypropylen, klar	70 x 100 x 0,05 mm	3000
30700040	Polypropylen, klar	80 x 120 x 0,05 mm	3000
30700050	Polypropylen, klar	100 x 150 x 0,05 mm	3000
30700060	Polypropylen, klar	120 x 170 x 0,05 mm	2000
30700080	Polypropylen, klar	220 x 150 x 0,05 mm	1000
30700110	Polypropylen, klar	220 x 310 x 0,05 mm	1000
30700140	Polypropylen, klar	300 x 400 x 0,05 mm	1000

## PE - Folienbeutel und Säcke

### PE - HD - 02 Niederdruck - Polyäthylen - Beutel, flach, naturtransparent, geblockt

Die besonders hygienische und preiswerte Verpackung für den Schutz vor Staub und Feuchtigkeit in vielen praktischen Größen.

Größe	Kartoninhalt
150 x 240 + 30 mm Blockzone	5000
200 x 300 + 30 mm Blockzone	2500
240 x 350 + 30 mm Blockzone, extra zäh	5000
240 x 350 + 30 mm Blockzone	2500
400 x 240 + 30 mm Blockzone	1000

### PE - HD - 02 Niederdruck - Polyäthylen - Seitenfaltenbeutel, naturtransparent, geblockt

Größe	Kartoninhalt
160 + 60 x 280 mm + Blockzone	5000
160 + 60 x 280 mm + Blockzone, extra zäh	2500
200 + 80 x 320 mm + Blockzone	5000
200 + 80 x 320 mm + Blockzone, extra zäh	2500
200 + 80 x 400 mm + Blockzone	1000

### PE - LD - 04 Hochdruck - Polyäthylen - Flachbeutel, ungelocht, transparent

Größe	Kartoninhalt	Stärke
65 x 130 mm	2000	0,050 mm
80 x 210 mm	5000	0,100 mm
80 x 300 mm	4000	0,100 mm
120 x 180 mm	2000	0,050 mm
120 x 220 mm	2000	0,030 mm
160 x 220 mm	1000	0,100 mm
160 x 240 mm	2000	0,025 mm
160 x 250 mm	6000	0,050 mm
200 x 300 mm	6000	0,025 mm
200 x 320 mm	2000	0,050 mm
250 x 350 mm	1000	0,025 mm
280 x 400 mm	2000	0,025 mm
280 x 400 mm	1000	0,050 mm
300 x 500 mm	1000	0,030 mm
300 x 500 mm	1000	0,050 mm
400 x 600 mm	1000	0,030 mm
400 x 600 mm	1000	0,050 mm

## PE - Abfallsäcke

- Poly - Abfallsäcke aus Recycling - Material
- in verschiedenen Farben und Größen
- reißfest und vielseitig einsetzbar
- PE - LD - 04
- problemlos zu entsorgen

Artikel - Nr.	Bezeichnung Größe / mm	Liter	Farbe	Verpack.- Einh.	Paletten- inhalt	L
30400051	575 x 1000 x 0,050	70	blau	25	250	*
30200600	575 x 1000 x 0,075	60 / 70	blau	25	250	*
30400060	700 x 1100 x 0,060	110 / 120	blau	25	250	
30400075	700 x 1100 x 0,075	110 / 120	blau	25	250	

L = Lagerware

Weitere Abmessungen und Farben auf Anfrage

## TEICHFOLIE: Tümpel, Teich und Weiher

### Sorge bereitet vielen Menschen die Belastung der Umwelt

Vierelorts hat unsere Landschaft ihre natürliche Vielfalt und Schönheit verloren, die sich im Laufe von Jahrtausenden entwickelte. Zahlreiche Pflanzen- und Tierarten sind vom Aussterben bedroht. Die Verarmung der Lebensräume wird auch den Menschen selbst in Gefahr bringen, wenn wir nichts dagegen tun ! Ein besonders trauriges Kapitel ist die Zerstörung der vielen Tümpel, Teiche und Weiher, die es noch vor einer Generation in Deutschland gab. Erinnern Sie sich an die vielen kleinen Teiche mit Seerosen und Liebellern, Fröschequaken und Vogelgezwitscher?

Sie wurden zugeschüttet, trockengelegt, ausgebaggert, in Müllgruben verwandelt. Mit diesen kleinen Gewässern starben viele Pflanzen und Tiere, deren Lebensraum sie waren . Besonders die Amphibien sind davon betroffen. Ihnen fehlen Gewässer, in denen sie ihren Laich ablegen können. Sie finden in einer Landschaft, die aus eintönigen Ackerflächen, sterilen Rasen und Asphalt besteht keine Schutz, keine Nahrung und keine Möglichkeit der Arterhaltung. Die Mehrzahl der hier heimischen Frösche, Kröten und Molche wird deshalb in den nächsten Jahren aussterben, wenn wir ihnen nicht eine Chance geben.



### Neue Lebensräume für Amphibien

Immer mehr Menschen werden sich heute ihrer Mitverantwortung für die natürliche Umwelt bewusst. Sie wollen aktiv etwas zu ihrer Erhaltung beitragen. Eine ganz konkrete Möglichkeit: **Legen Sie ein naturnahes kleines Gewässer an!** Das kostet wenig und ist an vielen Stellen ohne Probleme durchführbar, zum Beispiel in vielen Privatgärten, in Schulgärten, auf Gemeindegrundstücken. Innerhalb von zwei, drei Jahren wird sich der neu angelegte Teich in eine „ökologische Insel“ verwandelt haben - mit einer reizvoll vielfältigen Vegetation, ein Anziehungspunkt für Vögel und Insekten, eine Zuflucht für Amphibien. Die Faszination die von diesen kleinen Paradiesen ausgeht, ist ein besonderes Erlebnis. Modellhaft wird nicht nur selten gewordener Lebensraum geschaffen, sondern es kann auch ein Platz zum Lernen, zum Erkennen von Arten zum Ökologischen Denken entstehen.

In einigen Fällen braucht man sicher nur eine Vertiefung weiter auszuheben, Lehm- und Tonschichten dichten diesen Bereich ab. Aber meistens ist der Grundwasserstand so weit abgesenkt, dass neu abgedichtet werden muss.

**Plastosplan-Dichtungsbahnen, 1mm stark, haben sich seit 20 Jahren bewährt.**

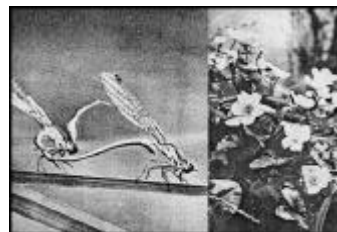

## TEICHFOLIE: Tümpel, Teich und Weiher

### Mit Plastoplan® - Teichboden und Wasserpflanzen

Feuchtgebiete sind die vielfältigsten Lebensräume unserer Erde. Sie sind stark bedroht durch Zuschüttung, Trockenlegung, Müllplatzersatz, Überdüngung. Was kann man dagegen tun ?

Alle vorhandenen Gewässer sollten gereinigt, gegebenenfalls gestaut Nährstoffeinträge durch einen Umlaufgraben gestoppt werden. Eventuell ist ein neuer Besatz mit Wasserpflanzen nötig.

Ersatz für verlorene Kleingewässer kann leicht entstehen. Wo vorhanden, verwendet man eine 30 cm dicke Ton- oder Lehmschicht (verdichtet, Einbau durch Fachleute).

Wo der natürlich dichtende Untergrund oder Ton fehlt, kann - wesentlich schneller und sicherer - mit **Plastosplan** - Teichboden neuer Lebensraum für bedrohte Pflanzen, Amphibien und Insekten entstehen. Dieser elastische Kunststoff, der korrosionsbeständig, immun gegen saure Böden, reißfest (15/nm<sup>2</sup>), hoch dehnfähig (200%), wurzelfest und frostbeständig ist, hat sich in Millionen von m<sup>2</sup> seit 20 Jahren bewährt.

**Plastosplan** - Teichböden sind voll recycelbare Werkstoffe. Der Anteil der wiederverwertbaren Rohstoffe liegt seit 1977 bei über 30%. Nichts landet auf dem Müll, sogar die Verpackung, z.B. Rohrhülsen, wird bei uns wiederverwendet.

**Planen sie Ihren Teich so in Ihren Garten, dass er optimal von der Lage, von der Größe und Form stimmt.** Die Größe der Weihers sollte sich nicht nach irgendwelchen Stand nicht nach irgendwelchen Standardmassen richten, sondern nach Ihrem Grundstück. Nach dem Aushub Planum herstellen, Steine absammeln - bei steinigem Untergrund Geovlies als Schutzlage verwenden - und ausmessen: Größte Länge und größte Breite - auf dem Boden bemessen - aufgeben. Bei eine L- oder U - Form bitte Skizze senden. 48 Stunden später ist Ihre Teichplan an Sie unterwegs. Teichplane dann nur noch einfallen.



Der zugängliche Uferbereich muss flach (Unfallschutz) , gestaltet werden, der gegenüberliegende - schwerer zugängliche - kann steiler sein. Hier können Sumpfpflanzen wachsen, sie sich schwimmend in den Teich ausbreiten. Sie können ohne Gefahr für die Dichtung gestutzt werden. Keine Böschungsmatten einsetzen, da sie außerhalb des Teiches verankert sind, wird hierdurch viel Wasser aus dem Teich gesaugt !

#### Steile Ufer vermeiden !

Sollten Sie einmal ihr Grundstück umplanen müssen, so senden Sie uns das Material gesäubert - wieder zurück. Teichböden mit Prägung **Plastosplan** sind wiederverwertbare Stoffe.

**TEICHFOLIE: Tümpel, Teich und Weiher**

**Kiestümpel**

Pioniergewässer werden von Kreuz- und Geburtshelferkröte benötigt, aber auch Gelbbauchunke, Laubfrosch, Teich- und Kammmolch schätzen diesen Lebensraum.

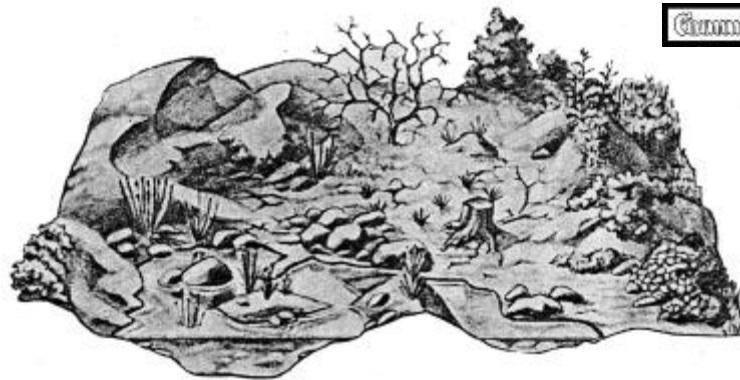
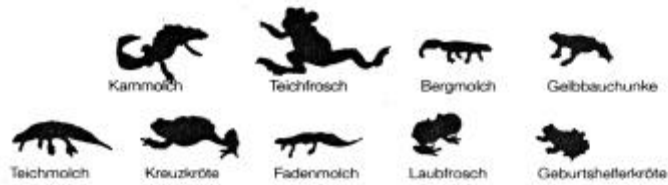

**Waldweiher**

Schattige Gewässer werden von speziellen Pflanzen wie Wasserfeder, Stumpfschwertlilie, Seggen besiedelt. Es sind Lebensraum für Grasfrosch und Erdkröte.

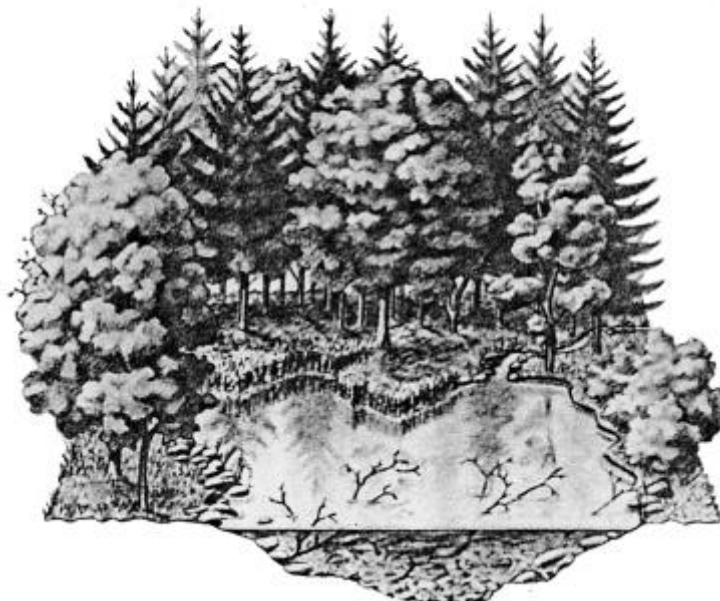

## TEICHFOLIE: Tümpel, Teich und Weiher

### Naturnaher Gartenweiher

Hier geht der Flachbereich mit Sumpfpflanzen in eine Blumenwiese über. Nach einer Vegetationsperiode ist das Kleingewässer harmonisch eingewachsen. Je nach Umfeld siedeln sich hier Gras- und Teichfrosch, Erdkröte, Teich- und Kammolch von allein an.

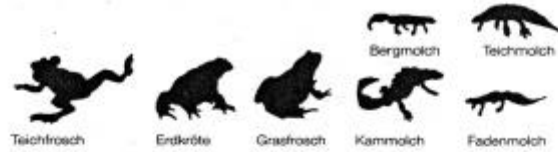

Gummi-Fischer

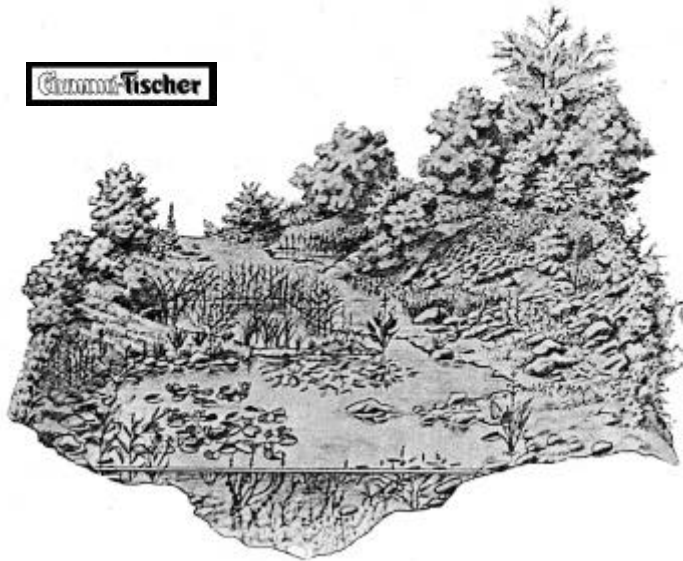



**TEICHFOLIE: Tümpel, Teich und Weiher**

**Pflanzen**

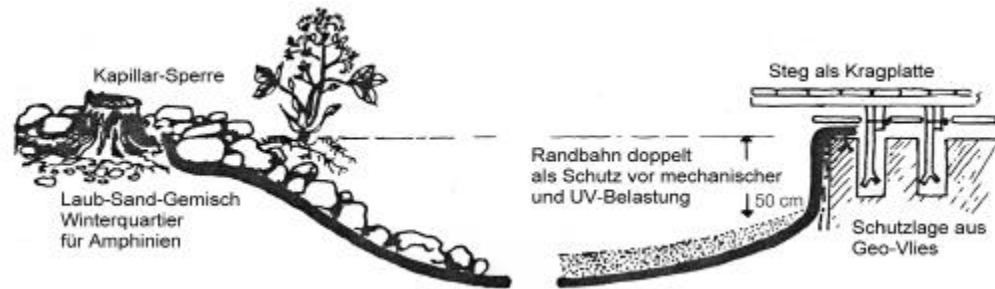
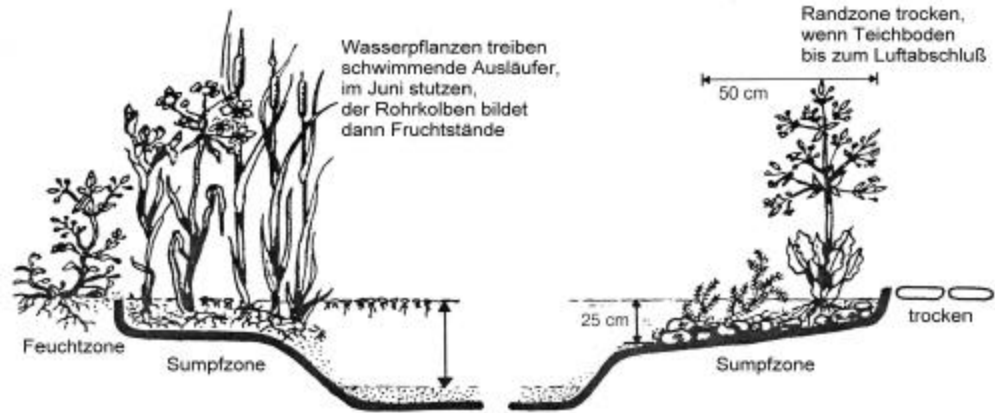

## TEICHFOLIE: Tümpel, Teich und Weiher

### Naturschutz

**Fast jeder Mensch kann Naturschutz betreiben in seinem Garten, in der Gemeinde durch die Anlage eines Tümpels, Teiches, Weihers...**

Bringen Sie Wasser in Ihren Garten, Sie werden überrascht sein von der Vielfalt des Lebens in und an Ihrem Teich.



## Teichabdichtungen

<b>PLASTOPLAN - TEICHBODEN, oliv</b> Rollenware	PVC 1 mm	
<b>PLASTOPLAN - TEICHBODEN, oliv</b> als Plane nach Ihren Massen gefertigt	PVC 1 mm	
<b>PLASTOPLAN - TEICHBODEN, oliv</b> Rollenware	PVC 1,5 mm	
<b>PLASTOPLAN - TEICHBODEN, oliv</b> als Plane nach Ihren Massen gefertigt	PVC 1,5 mm	
<b>PLASTOPLAN - TEICHBODEN, oliv</b> Rollenware	PVC 2,0 mm	

**Hinweis:** Sämtliche von Ihnen gewünschte Abmessungen lassen wir komplett verschweißt für Sie anfertigen.

## Fußabstreifer und Schmutzfangläufer

### Kokos - Velour Türmatten Nutzschrift 100% Kokos

Standardabmessung	stark / mm	Farbe
40 x 60 cm	24	natur
50 x 80 cm	24	natur
60 x 90 cm	24	natur
60 x 100 cm	24	natur
60 x 120 cm	24	natur

Sondermasse möglich bitte separat anfragen !

### Rahmen - Tür - Matten „Rip Robust“ Nutzschrift 100% Polypropylen

Standardabmessung	stak / mm	Farbe
40 x 60 cm	23	1468 - 40 grau
50 x 80 cm	23	1468 - 44 anthrazit
	23	1468 - 06 beige

Sondermasse möglich bitte separat anfragen !

Für diese Rahmenmatte erhalten sie auch die passenden Rahmen in feuerverzinkter Ausführung mit Messing - U-Profil veredelt.

### Schmutzfangmatten



extrem schmutzbindend leicht zu reinigen.  
Type Astra - Rubin

Standardabmessung	Farbe
1630 - 10	rot
1630 - 06	beige
1630 - 20	blau
1630 - 30	grün
1630 - 44	anthrazit

### Schmutzfangmatten Nutzschrift 100% Polyamid

Standardabmessung	stak / mm
40 x 60 cm	10
60 x 90 cm	10
90 x 150 cm	10

### Schmutzfangläufer - Meterware

Bahnenware	Breite
	105 cm
	205 cm

## Staub-, Geruchs-, Schadstofffilter

### Für Geräte / Verfahren / Haustechnik

- dafür bietet Ihnen Fischer - Luftfilter das umfassende Programm aus neuen und bewährten Luftfilterkomponenten.
- Maßgeschneidert in der Technik - zuverlässig im Service.
- Über die Vielfalt des Fischer - Luftfilter-Leistungsangebotes geben wir Ihnen auf den folgenden Seiten einen Überblick, Nutzen Sie die Erfahrung von Fischer - Luftfilter- nennen Sie uns Ihr spezielles Problem, wenn es um Luftfilter für saubere, reine Luft geht.



### Filterrahmen aus Kunststoff und Pappe

IF	RS/KR	PR/PZ
fixes Maß	beliebige Größen	versch. Ausführungen beliebige Größen

### Filterrahmen aus Stahlblech/Edelstahl

### Aluminium-Filterplatten

BR/BE/EV	BS	NFR	Alu
Schnellwechselrahmen versch. Ausführungen/ beliebige Größe	Schnellwechselrahmen beliebige Größe	Taschenfilter- Aufnahmerahmen genormte Größen	beliebige Größen

### Kanalfilter verschiedene Bauarten

FK	WK	AQY	CKF
Kanalfilter-Einsatz			

**Staub-, Geruchs-, Schadstofffilter**

**Kanalfilter verschiedene Bauarten (mit und ohne Übergangstück lieferbar)**

FK 500 LS                      FK                      CFK-AKK                      CFK-AKP

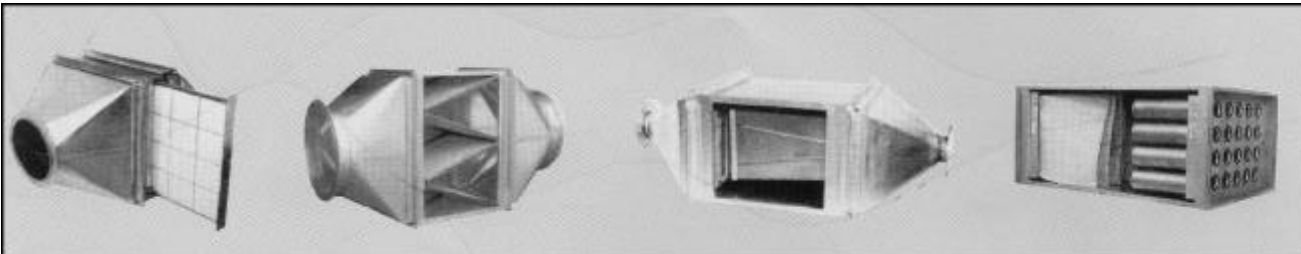

Filterrahmen halb ausgezogen

mit Aktivkohlefilter-Hauben

mit Aktivkohlefilter-Patronen

**Filtermedien**

Rollenware, Zuschnitte rechteckig   Ersatzmatte für W-Zelle                      Zuschnitte                      Ersatz-Rollbandfilter

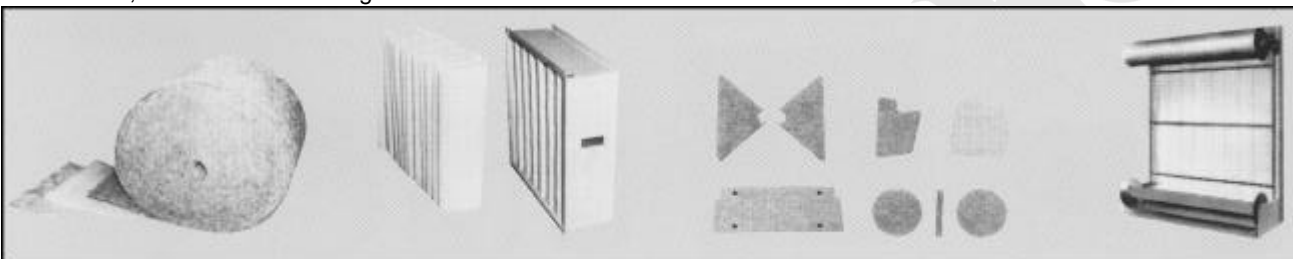

Synthetik/Glasfaser/  
Filterschaum/Aktivkohlematten

Medium vorgefaltet

Sonderformen



**Filtermedien Taschenfilter**

TFT/TFV/TFA                      PO                      CF                      TFY



F 5 bis F9 (TFA G 3 bis G 4)

G 3 bis F 5

G 3 bis F 8

G 2 bis F5 beliebige Größen

**Filtermedien Plisseefilter**

**Schwebstoff-Filter**

**Filterpacks bis 300°C**

TK                      TKV/TU/TUT                      S                      H 1000 / H 1500 /HT

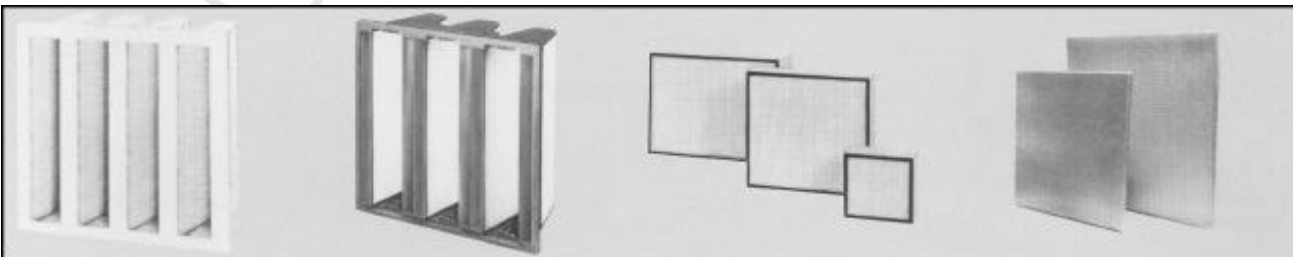

F 7 / F9

F 6 bis F 9 veraschbar

HEPA/ULPA  
auch Sondergrößen lieferbar

G 4 (F6/F8 bis 250°C

**Staub-, Geruchs-, Schadstofffilter**

**Aktivkohlefilter (auch als Aktivkohlematten/-Zuschnitte lieferbar)**

TKV-AK

AKK-Hauben

AK-Flächenfilter

AKP-Patronen

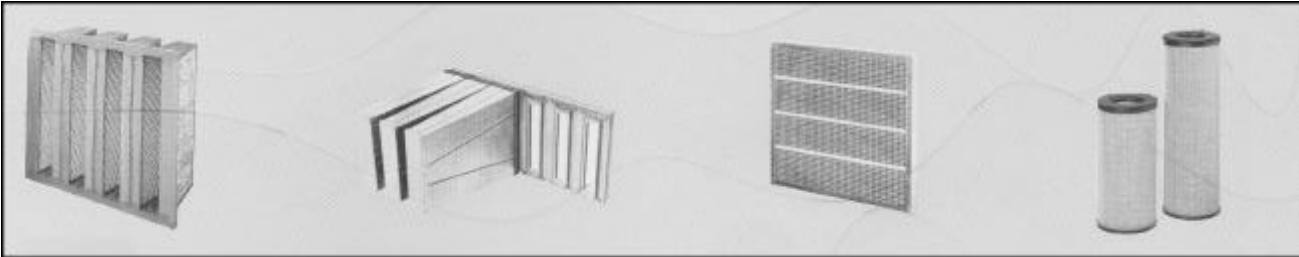

Standardgrößen  
(lieferbar auch mit Partikelfilter F7)

Standardgrößen

beliebige Größen

auch Sonder-  
Größen lieferbar

**Ansaugfilter**

AP

AR

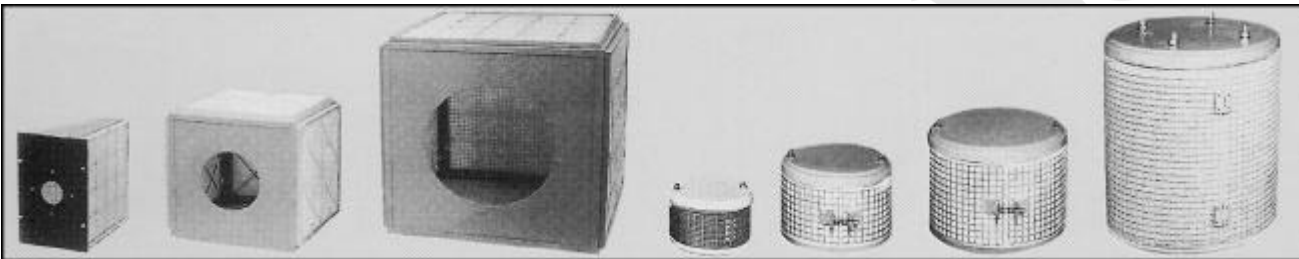

**Geruchs- und Schadstofffilter für Maschinen und Geräte, verschiedene Bauarten**

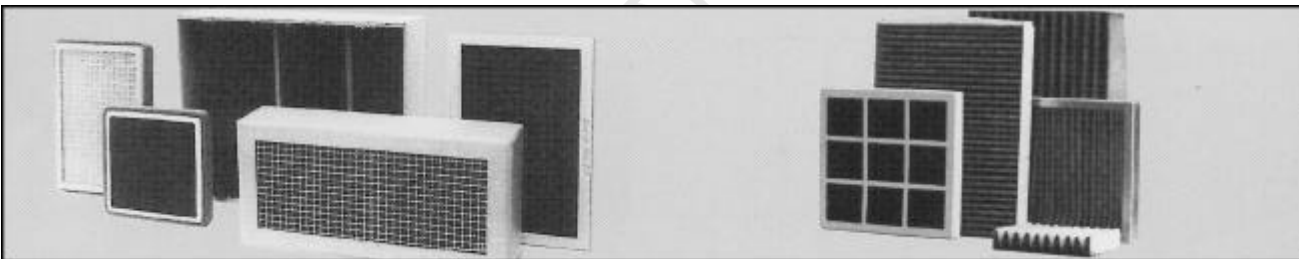

Rahmen/Pappe/Filter Aktivkohle

Rahmen Kunststoff, Stahlblech, Edelstahl,  
Alu / Aktivkohlefilter gefaltet

**Staubfilter für Maschinen und Geräte, verschiedene Bauarten**

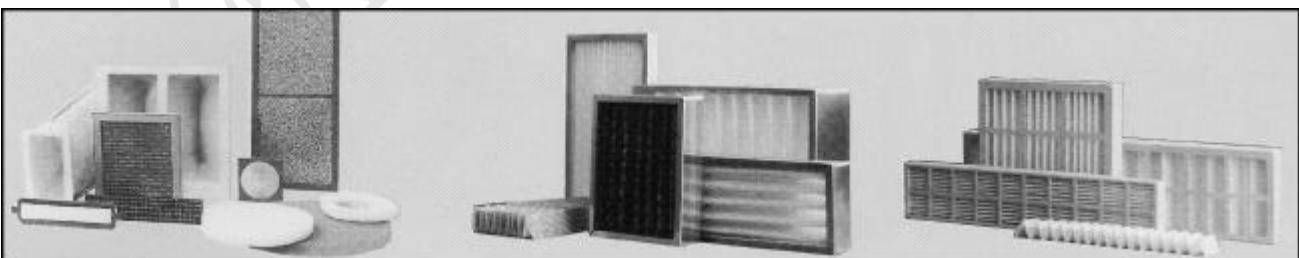

Rahmen Kunststoff oder Pappe/  
Filterbeutel oder Zuschnitt

Rahmen Stahlblech,  
Edelstahl, Alu / Filter gefaltet

Rahmen Kunststoff / Filter  
gefaltet

## Magnetfolie



- erzielt die höchsten Qualitätsansprüche unserer Kunden
- weist beste magnetische Werte unter vergleichbaren Produkten auf
- enthält kein Barium oder andere schädliche Stoffe
- ist daher ungiftig und geht konform mit der europäischen
- Spielzeug - Norm EN 71 / 3
- enthält keine chemischen Substanzen, die sich mit anderen verbinden
- bricht bei sachgemäßer Anwendung also nicht
- ist ein Spitzenprodukt, bestätigt durch ein Gutachten des TÜV

## Auto - Magnetschild



Das Magnetschild fürs Auto war eine der ersten Ideen und ist bis heute eine bewährte Anwendung.

Denn **magnetisch haftende Werbung** ist einfach vorteilhafter.

## Kennzeichnungen



Die Oberfläche nicht zu beschädigen (durch Aufdrucken oder Aufkleben) ist bei **magnetischen Kennzeichnungen** oft ein bedeutender Vorteil; bei Preisauszeichnungen von weißer Ware (Kühlschrank, Waschmaschine) genauso wie beim Aufzug, der gerade repariert wird.

## Flexibilität

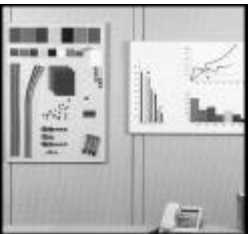

Die Flexibilität, Elemente **immer wieder neu anordnen** zu können, ist eigentlich nur mit magnetischen Teilen zu erreichen. Optische Planungsmittel sind ohne magnetische Elemente inzwischen undenkbar.

## Magnetelemente

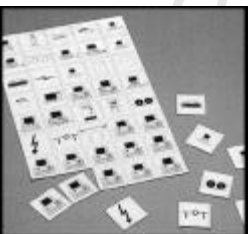

Wenn Buchstaben und Zahlen magnetisch an der Schultafel haften, können die Schüler solange probieren, bis die Aufgabe richtig „sitzt“. Bei der Fortbildung von Mitarbeitern verwenden Firmen oft ihre eigenen **selbstgestalteten Magnetelemente**, mit denen das Firmenziel erreicht werden kann.

## Reisevermittler

So ein Ziel könnte überall in der Welt liegen. Viele Reisevermittler benutzen an ihren Tafeln magnetische Elemente. Diese haften natürlich auch auf Displays für Fußball-Wetten, Pferderennen oder Lottozahlen.

## Magnetfolie

### Magnetpläne

Wer seine neue Wohnung oder sein Büro plant, schiebt lieber einmal einen Sessel oder einen Tisch auf dem Magnetplan hin und her, als dass er dies aufmalt.

Selbst wenn der Computer hier helfen könnte, an Ihm arbeitet immer nur einer. Mit der magnetischen „Einrichtung“ kommt sogar jedes Kind zurecht. Der Plan ist kopierbar - alles lässt sich **immer wieder neu anordnen**.

### Musterkollektion



Wann immer etwas anfassbar sein soll, ist die Elektronik am Ende. Ein Teppichmuster zum Beispiel oder eine Tapete, farbige Kunststoffe oder Lackproben können in einer **Musterkollektion magnetisch haften** und einfach herausgenommen werden. Wertvolle Entscheidungen können so spielerisch getroffen werden.



### Spiele



Die spielerische Komponente mit den magnetischen Teilen ist überhaupt sehr wesentlich. Untersuchungen haben ergeben, dass sich Kinder mit magnetischen Dingen viel länger beschäftigen als mit anderen. Spiele, ganz gleich welchen Zweck sie verfolgen, haben daher einen hohen Beachtungswert.

### Werbender Charakter



Das gilt auch für andere Produkte, die normalerweise nicht so schnell Aufmerksamkeit erzielen. Eine Visitenkarte z.B. bekommt einen **werbenden Charakter**, wenn sie magnetisch ist.

### Werbepostkarten

Werbepostkarten, die magnetisch sind, werden nicht einfach in den Müll geworfen. Sie **haften lange Zeit** am Kühlschrank, an der Tafel oder wo immer sich eine Eisenfläche findet.

### Inhaltsverzeichnisse

So eine Eisenfläche ist z.B. die Tiefkühltruhe. Hier haften magnetische Inhaltsverzeichnisse (mit Bleistift oder Filzstift zu beschreiben). Diese sind praktische Helfer und zugleich ein neuartiges Werbemittel.



## Magnetfolie

### Das Herstellungsverfahren in Kurzform



Die Basis für dieses Produkt sind hochwertige, feingemahlene Ferrite aus Strontium. Zusammengemischt mit den Polymeren Polyisobutylen (40% PIB) und chloriertes Polyäthylen (60%) entsteht eine Masse, die zu Folien kalandriert (gewalzt) wird. Anschließend erfolgt eine Magnetisierung durch Impulsmagnetisierung oder mittels permanenter Hochenergiemagnete.



Magnetfolien für den Siebdruck und den Thermotransferdruck werden mit einer 0,1mm dicken Vinylfolie überkaschirt, die in der Oberfläche mit einer Substanz ausgestattet ist, die eine fest Farbhafung garantiert.

### Verarbeitungshinweise

- lässt sich gut schneiden.
- Schnittkanten werden glatt und sauber.
- Schere, Messer, Schlagschere, Schneidplotter und Stapelschneider sind geeignet.
- ist unproblematisch mit Bandstahl zu stanzen.
- kann im Siebdruck mit allen gängigen PVC - Farbe bedruckt werden.
- lässt sich mit Thermo - Transferpressen bedrucken.
- lässt sich bemalen.
- kann man mit Plotterfolien kaschieren.



„HINWEISE FÜR DIE VERARBEITUNG“ werden jeder Lieferung beigelegt.

**Magnetfolie auf Rollen - 61 cm breit**

**weiß - matte Oberfläche**

Artikel - Nr.	Bezeichnung	Länge m	
	Magnetfolie 0,65 mm dick nicht für Autoschilder verwenden	1 10 30	
	Magnetfolie 0,9 mm dick ideal für Autoschilder	1 10	
	Magnetfolie 1,5 mm dick	1 15	

**farbige Oberfläche (rot, blau, hellblau, grün, gelb, orange, braun, schwarz)**

Artikel - Nr.	Bezeichnung	Länge m	
	Magnetfolie 0,9 mm dick	1 10 30	

**roh, ohne Beschichtung**

Artikel - Nr.	Bezeichnung	Länge m	
	Magnetfolie 0,4 mm dick nicht für Autoschilder verwenden	1 30 60	
	Magnetfolie 0,75 mm dick	1 10 30	
	Magnetfolie 1,5 mm dick	1 15	

**Materialien sind auch als Zuschnitte bzw. Stanzteile lieferbar !**

## ÖL JAEGER® PATENT

### Unser Beitrag zum Umweltschutz



**ÖL JAEGER** ist ein rein physikalisches, kein chemisches Produkt aus Industriegummi, Altreifen usw.

Das Granulat besteht nur aus geschliffenem Gummimulch, und hat deshalb sehr viel mehr Oberfläche als herkömmliche Materialien.

**ÖL JAEGER** hat die hohe Saugwirkung von Naturschwämmen und ist dadurch sehr sparsam im Verbrauch. 240 Gramm **ÖL JAEGER** bindet 1 Liter Heizöl, Altöl, Diesel, Hydrauliköl oder Petroleum, aber auch Schmieröl, Benzin, Speiseöl oder Chemikalien.

Die anfallenden geringen Entsorgungsmengen sind deponierfähig, werden aber bevorzugt in Verbrennungsanlagen und in der Zementindustrie genutzt.

**ÖL JAEGER** bindet sofort und verflüchtigt sich nicht. Präventiv kann **ÖL JAEGER überall eingesetzt werden**, wo Ölverschmutzung anfällt, z.B. unter Öltanks im Boden, unter Maschinen ...

Ein Produkt für zwei verschiedene Anwendungsbereiche:

**ÖL JAEGER** für Böden, Verkehrsflächen, Fahrbahnen..., ist auch noch im ölgetränkten Zustand rutschfest.

MPA-Nr. 22 0518 999

**ÖL JAEGER W** für Seen, stehende und fließende Gewässer..., ist auch ölgetränkt zu fast 100% schwimmfähig.

MPA-Nr. 53069892 - Typ II mR



60 ltr Behälter mit  
30 kg **ÖL JAEGER**  
Z 371 627 TE



15 kg **ÖL JAEGER**  
Nachfüllsack  
Z 371 628 TE

## ÖL JAEGER® PATENT

### Einsatz

- Tankstellen, Kfz-Werkstätten, private Pkws
- Schifffahrt, Werftbetriebe, Reedereien, Sport- und Freizeitbereich
- Schienenverkehr, Busverkehr, LKW-Verkehr
- Flugverkehr, Flughafenbetrieb, Sportfliegerei
- öffentliche Fahrzeugparks, Polizei, öffentliche Unternehmen, Verkehrsbetriebe
- Autovermietung und -verleih
- Dienstleistungsunternehmen in der Reinigungsbranche
- Brennstofflieferanten, Haushalte mit Ölheizungen
- Pharmaindustrie, Industrieanlagen, Fett- und Schmierstoffindustrie, Schwermaschinenindustrie, Raffinerien
- Automobilindustrie, Zulieferer, Motorsport
- Baumaschinenindustrie, Straßenbaugewerbe
- Katastrophenschutz, Feuerwehr, Technisches Hilfswerk, Bundeswehr
- Sanierungen, private Bauvorhaben, gewerbliche Nutzflächen
- Brauch- und Trinkwasserreinigung, Abwasserreinigung, Bodenreinigung
- Reinigungsunternehmen für Ölabscheider

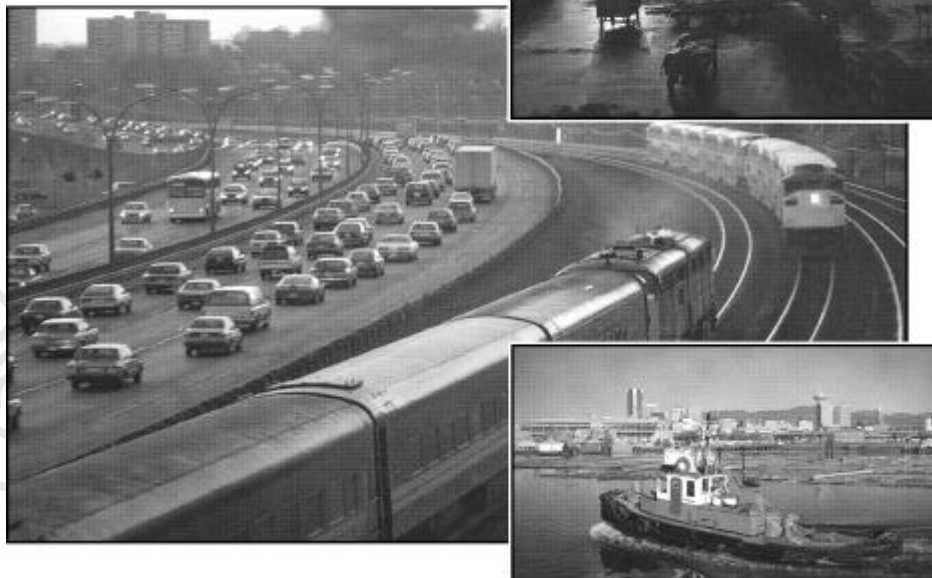

**Vielfältige Prüfungszeugnisse senden wir Ihnen gern zur Einsicht, u.a.**

- Staatliches Materialprüfungsamt Nordrhein - Westfalen  
MPA NRW.
- Gutachten der HIM des Hygieneinstitutes und
- der unabhängigen, neutralen PETRO LAB GmbH

**PIG® Absorptionsmittel**

- optimale Saugleistung für Öl, Kühl- und Lösungsmittel, Wasser
- kostensparend, sicher und rutschfest

**PIG® Matten, wenn es um höchste Saugleistung geht**

- Matte einfach auf die Leckage legen
- verstärkte Bindung sichern schnelle Saugwirkung sowie große Festigkeit, selbst voll gesättigte Matten bleiben fest
- perforierte Mittellinie gestattet Halbieren der Matte und der Kosten
- zum Aufnehmen von Öl, Kühl- und Lösemittel sowie Wasser
- ideal zum Abwischen von Maschinen, Auslegen von Werkzeugkästen und Abdecken von Werkflächen



**Matten 42 x 51 cm**

Größe	Typ	Größe	Stärke	VPE	Leistung
0021	MAT 204	42 x 51 cm	Einfachstärke	200 Stück im Karton	472 ml/Matte
0001	MAT 231	42 x 51 cm	Doppelstärke	50 Stück im Karton	946 ml/Matte
0020	MAT 203	42 x 51 cm	Doppelstärke	100 Stück im Karton	946 ml/Matte
0025	MAT 240	42 x 51 cm	Doppelstärke	100 St. im Ausgabek.	946 ml/Matte



**Rollenware, alle 51 cm perforiert**

Größe	Typ	Breite	Stärke	VPE	Leistung
0030	MAT 220	42 cm	Doppelstärke	2 Rollen 46 m	89 l/Rolle
0035	MAT 202-01	61 cm	Doppelstärke	1 Rolle 46 m	125 l/Rolle
0010	MAT 230	84 cm	Doppelstärke	1 Rolle 46 m	178 l/Rolle



**Rollenware, alle 51 cm perforiert und zum leichteren Falten mittig geritzt, sehr strapazierfähig**

Größe	Typ	Breite	Stärke	VPE	Leistung
0060	MAT 284	42 cm		1 Rolle 24 m	38 l/Rolle
0061	MAT 235	42 cm		1 Rolle 46 m	72 l/Rolle



**Rollenware, endlos, für schmale Einsatzbereiche**

Größe	Typ	Breite	Stärke	VPE	Leistung
0020	MAT 211	10 cm	Doppelstärke	3 Rollen à 46 m	38 l/Rolle
0025	MAT 229	28 cm	Doppelstärke	3 Rollen à 46 m	72 l/Rolle



**Rollenware, alle 51 cm längs- und alle 10 cm quer-perforiert zur idealen Anpassung**

Größe	Typ	Breite	Stärke	VPE	Leistung
0001	MAT 242	42 cm		1 Rolle 18 m	38 l/Rolle
0002	MAT 243	42 cm		1 Rolle 46 m	89 l/Rolle

**PIG<sup>®</sup> Matten**

**PIG<sup>®</sup> Matte Economy, die günstige Matte mit hoher Saugleistung**

- für kleinere Leckagen, Leck- und Tropfstellen
- bei leichter Beanspruchung in Gehbereichen
- ideal als Unterlage für Werkzeuge und Werkstücke

**Rollenware**



Größe	Typ	Breite	VPE	Leistung
0045	MAT 411	84 x 6100 cm	1 Rolle 61 m	189 l/Rolle

**Matten, 42 x 51 cm**



Größe	Typ	Breite	VPE	Leistung
0030	MAT 412	42 x 51 cm	125 Stück	752 ml/ Matte

**PIG<sup>®</sup> Matte Oil-Only, die spezielle weiße Matte saugt nur Öl, kein Wasser**

- aus Polypropylen, absorbiert Öl-Tropfen und -Leckagen
- wasserabstoßend, dadurch auch im Freien einsetzbar, Saugleistung bleibt auch im Regen erhalten
- einfaches Handling



Größe	Typ	Breite	Stärke	VPE	Leistung
0010	MAT 415	42 x 51 cm	Doppelstärke	50 Stück	946 ml/ Matte
0011	MAT 403	42 x 51 cm	Doppelstärke	100 Stück	946 ml/ Matte
0001	MAT 423	42 x 51 cm	Einfachstärke	200 Stück	473 ml/ Matte

**PIG<sup>®</sup> Matte Elefant, die strapazierfähige Matte**

- hohe Abnutzungs- und Reißfestigkeit
- für saubere und sichere Geh- und Laufbereiche
- absorbiert Öl, Kühl- und Lösemittel, Wasser



**Rollenware**

Größe	Typ	Breite	VPE	Leistung
0006	MAT 234	84 cm	1 Rolle 46 m	87 l/ Rolle

**PIG<sup>®</sup> Matte Traffic**

**Die strapazierfähige Matte mit Bodenschutz-Kaschierung für erhöhte Sicherheit auf glatten Böden**

- kein Durchsickern, die spezielle PE-Kaschierung hält den Boden trocken
- für saubere und sichere Geh- und Laufbereiche
- rutschfest



**Rollenware**

Größe	Typ	Breite	VPE	Leistung
0055	MAT 223	92 cm	1 Rolle 30,5 m	49 l/ Matte

**PIG®**

**PIG® Saugstrumpf BLUE, zum aufnehmen von Tropfen und Leckagen rund um die Maschine**

- absorbiert Öl, Wasser, Kühl- und Lösemittel
- unübertroffen anschmiegsam, zum Umlegen stark leckender Maschinen oder zum Eindämmen von Leckagen
- Strumpf liegt fest am Boden an



Größe	Typ	Abmessung	VPE	Leistung
0012	PIG 201	Ø 8 x 61 cm	55 Stück	1,40 l/Strumpf
0010	2048	Ø 8 x 122 cm	20 Stück	2,85 l/Strumpf
0011	4048	Ø 8 x 122 cm	40 Stück	2,85 l/Strumpf
0013	PIG 202	Ø 8 x 300 cm	8 Stück	7,00 l/Strumpf
0014	PIG 203	Ø 8 x 600 cm	4 Stück	14,00 l/Strumpf

**PIG® Saugstrumpf SUPER, höchste Saugleistung für höchste Ansprüche**

- absorbiert Öl, Wasser, Kühl- und Lösemittel
- unübertroffen anschmiegsam, zum Umlegen stark leckender Maschinen oder zum Eindämmen von Leckagen
- Strumpf liegt fest am Boden an
- auswringbar zur Rückgewinnung aufgenommener Flüssigkeiten
- verbrennbar mit geringem Asche-Rückstand



Größe	Typ	Abmessung	VPE	Leistung
0041	PIG 211	Ø 8,25 x 53 cm	48 Stück	1,9 l/Strumpf
0040	PIG 210	Ø 8,25 x 107 cm	24 Stück	3,8 l/Strumpf
0042	PIG 214	Ø 8,25 x 230 cm	12 Stück	7,6 l/Strumpf

**PIG® Repair-Putty, klebt wie zweiteiliger Epoxidkitt, ohne zu schmieren**

- PIG® Repair-Putty verkittet alles - Eisen, Glas, Mauerwerk und die meisten Kunststoffe
- Teil A und Teil B des fertig zubereiteten Epoxids sind in derselben Tube - der Kitt wird einfach geknetet und aufgetragen
- in 20 Minuten fest, in einer Stunde härter als Zement
- frei von Lösemitteln, enthält kein VOC
- ungeöffnet Mindestens zwei Jahre lagerbar (bei 20 - 25 °C, vor Sonneneinstrahlung schützen)
- Leckstellen in Stahltrommeln abdichten
- Löcher und Risse in Rohren reparieren
- undichte Stellen an Stahl- und Glasfasertanks flicken
- Gewinde wiederherstellen bzw. nachschneiden
- Gehäuserisse schließen
- Löcher und Mulden im Fußboden füllen bzw. ebenen
- Dampfleitungen und Heizkörper reparieren
- undichte Verbindung abdichten
- Nagellöcher und Wänden füllen
- defekte Toiletten reparieren
- bei Autounfällen beschädigte Ölwannen und Treibstofftanks absichern
- Mehrfachhohlräume beim Spritzguss schließen
- Stahlgussformen versteifen
- Löcher in Grußstücken während der Herstellung schließen
- Heizschächte auf vorläufiger Basis reparieren
- Transformatoren, Porzellanbuchsen und Wiedereinschalter reparieren
- Aluminiumbehälter während der Fertigung flicken
- Modelle, Haltevorrichtungen und Prototypen anfertigen
- vorläufige Rohrreparaturen an großen Staubsaugsystemen vornehmen
- nachgebende Schweißstellen an chemischen Speichertanks reparieren

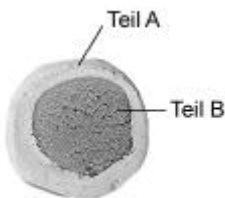

Größe	Typ	Länge	VDE
0004	PTY 294-DE	18 cm	1 Stange
0002	PTY 292-DE	18 cm	6 Stangen
0001	PTY 291-DE	18 cm	12 Stangen

**PIG®**

**PIG® DRAINBLOCKER®, abdecken von Abfluss-Öffnungen**

- besondere Formgebung dichtet die Abfluss-Öffnung zuverlässig ab
- aus flexiblem Polyurethan zum Schutz gegen Wasser, Öl und die meisten Chemikalien
- wiederverwendbar, da einfach zu reinigen
- vor dem Einsatz die Schutzfolie abziehen und die Matte einfach über die zu schützende Abfluss-Öffnung legen
- die Größe sollte so gewählt werden, dass die Matte die Abfluss-Öffnung allseitig um mindestens 8 cm überlappt



Größe	Typ	Abmessung	VDE
0001	PLR 241	46 x 46 x 1,25 cm	1 Stück
0002	PLR 242	92 x 92 x 1,25 cm	1 Stück
0003	PLR 243	122 x 122 x 1,25 cm	1 Stück

**PIG® SPILLBLOCKER®, eindämmen von Leckagen**

- aus nicht absorbierenden Polyurethan; widersteht Wasser, Öl und den meisten Chemikalien
- hitzebeständig bis 150 °C
- flexibel bis -20°C - liegt fest an glatten Böden an, bildet einen Damm mit freier Kurvenführung
- unbegrenzte Einsatzmöglichkeiten, z.B.:
  - Eindämmen vor Flüssigkeiten jeder Art
  - Umlenken von Flüssigkeiten
  - Objektschutz vor anströmenden Flüssigkeiten
  - Absichern von Fahrstuhlschächten (z.B. Löschwasser)
  - ...und ...und ...und ...
- durch das hohe Eigengewicht und er Flexibilität des Polyurethans schmiegt sich SPILLBLCKER® fest an den Boden, selbst kleine Unebenheiten werden abgedichtet
- Verbindungsstücke zum Zusammenschließen und Eckstücke für rechteckige Führung lieferbar

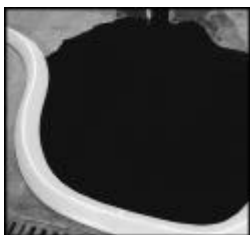

Größe	Typ	Abmessung	VDE
0001	PLR 204 Deich	5,7 x 10 x 300 cm	1 Stück
0005	PLR 205 Verbindungsstück	5,7 x 10 cm	1 Stück
0006	PLR 206 Eckstück	5,7 x 10 cm	1 Stück





## Profilgitter als weicher Kratzschutz

### Als weicher Kratzschutz auch für schwere Teile

<b>Zwischenlage</b>	für innerbetrieblichen Transport und sichere Versandverpackung
<b>Abstandshalter</b>	um Berührungen der zu schützenden Teile sicher auszuschließen
<b>Luftzirkulation</b>	wird durch die großen Maschen garantiert
<b>Kunststoff</b>	(umweltfreundliches Polyäthylen) widersteht Feuchtigkeit und vielen Chemikalien und Ölen
<b>Abmessungen</b>	fertigen wir nach Kundenwunsch als Stanzlinge und Zuschnitte, oder wir liefern Rollenware in einer Standardbreite von 97 cm

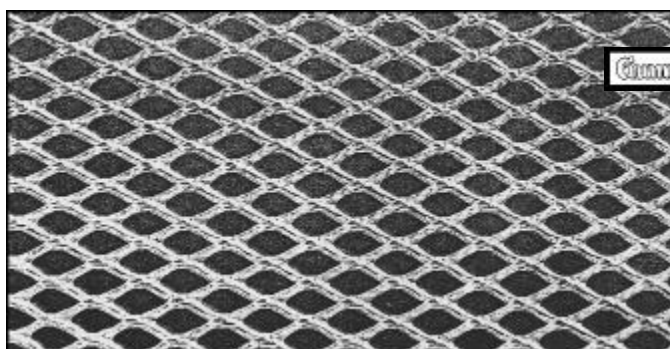

### Unsere Profilgitter

wurden speziell als Abstandshalter und Zwischenlagen für Transportzwecke entwickelt. Sie bestehen aus dem weichen Polyäthylen LDPE und dienen als flächiger Kratzschutz auch schwerer Teile bei internem Transport und für Versandverpackungen

P - Typen werden deshalb gern für den Schutz empfindlicher Teile eingesetzt, weil sie Luftzirkulationen erlauben und resistent gegen die meisten im Maschinenbau verwendeten werden

Da P - Typen nur eine Schutzfunktion haben, soll das Auflagegewicht flächig verteilt werden. Sie bestehen deshalb aus einer Ebene, ähnlich einer gelochten dicken Folie, die aber trotzdem Luftzirkulation zulässt

Eine feingliedrige Zwischenlage aus demselben Werkstoff, jedoch in anderer Bauart, ist unsere Gittertype 0640. Sie unterscheidet sich von den P - Typen dadurch, dass die Fäden aufeinanderliegen, wodurch das Gitter flexibler wird und seitlich luftdurchlässig ist. Die größere Breite von 1.250 mm lässt darüber hinaus Abschnittgrößen zu, die über das Palettenmaß hinausgehen. Dieses Gitter liefern wir naturfarben, also ohne Einfärbung. Bei Sonderfertigungen ist eine Farbe möglich

Type 0641 ist die gleiche feingliedrige Zwischenlage wie vor beschrieben, jedoch wesentlich dicker für größere Auflagegewichte

Wir liefern die Zwischenlagen auf Rollen oder je nach Wunsch in Zuschnitten

Für Waschprozesse mit heißen Lösungsmitteln liefern wir Gitter aus Polyamid

Unterscheidungsmerkmale sind die Schichtdicke, Maschengröße und Stegbreite

## Profilgitter

### Umweltfreundlicher Kunststoff

Die Entsorgung ist kein Problem: Den verwendeten Kunststoff (Polyäthylen) kann man entweder über das Recycling (Einschmelzen) wiederverwenden oder wie Hausmüll wirklich schadlos verbrennen.

### Unterscheidungsmerkmale sind die Schichtdicke, Maschengröße und Stegbreite

Type		P 1/0	P 1/1	P 1/2	P 1/3	P 2/0	P 2/1	0640	0647
<b>Dicke</b>	(mm)	1,4	1,7	2,7	1,2	2,2	2,0	1,8	2,3
<b>Masche</b>	(mm)	9x9	8x8	6x8	7x7	18x19	18x20	4x8	3x7
<b>Stegbreite</b>	(mm)	1-2	2-3	4-5	3-4	ca. 5	4-5	1,5	2,0
<b>Gesamtbreite</b>	(mm)	970 mm						1.250 mm	

## Oberflächen - Schutznetze

### Das Netzmaterial

Das Oberflächenschutznetz aus Polyäthylen, einem umweltfreundlichen, in vielfältigen Einsatzbereichen bewährten Werkstoff.

Oberflächenschutznetze zeichnen sich durch hohe Widerstandsfähigkeit gegen mechanische Belastungen aus (Stossabsorption und Abriebfestigkeit). Ist unempfindlich gegen im Werkzeug- und Maschinenbau eingesetzte Fette und Öle

### Die Netzstruktur

Oberflächenschutznetze werden in Schlauchform geliefert. Es gibt sie in verschiedenen Größen, in vielen Fadenstärken und in unterschiedlichen Maschenweiten. Damit ist eine größtmögliche Bandbreite hinsichtlich Gewicht, Größe und Durchmesser der zu schützenden Produkte gegeben.

Die Struktur unseren Schutznetze ermöglicht in idealer Weise nicht nur den Einsatz bei geraden Werkstücken, sondern insbesondere auch bei abgesetzten Teilen. Unsere Schutznetze passen sich den unterschiedlichsten Formen an und bietet hocheffizienten Schutz an guter Raumausnutzung, geschützte Erzeugnisse sind stapelbar. Teure Spezialverpackungen sind nicht mehr erforderlich

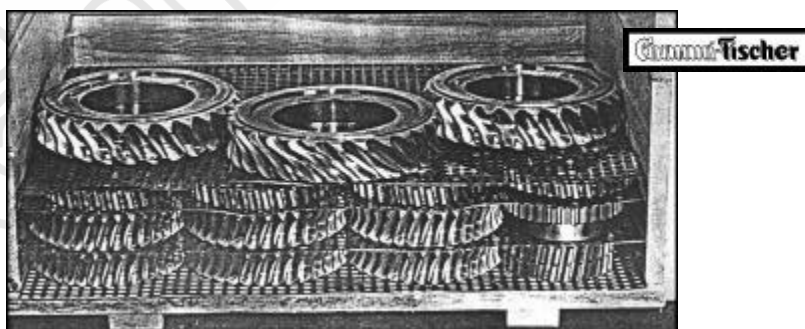

### Der Memory-Effekt

Oberflächenschutznetze haben die besondere Eigenschaft, dass sie sich nach dem Anbringen wieder zusammenziehen. So erhalten selbst diffizil konstruierte Werkstücke nicht nur an planen, sondern ebenso an kritischen und schwierigen Stellen perfekten Schutz.

## Oberflächen - Schutzschläuche

### Das Programm

Standardprogramm			Dickfädiges Programm			Weitmaschiges Programm		
Ø mm	Type	Farbe	Ø mm	Type	Farbe	Ø mm	Type	Farbe
6 - 15	0720	rot	7 - 15	0334	orange			
6 - 15	0721	blau	15 - 25	0288	blau			
20 - 40	0722	gelb	25 - 50	0289	gelb			
30 - 60	0723	grün						
50 - 100	0291	rot	50 - 100	0766	braun	50 - 100	0767	grau
90 - 200	0725	gelb				100 - 200	0292	grün
150 - 300	0726	rot				200 - 350	0292	orange
						350 - 500	0450	blau



## Abdecknetze- und Planen, Ladungssicherung

Abdecknetze und Ladensicherungsnetze, Schutz-, Stoppnetze und Bau-schutznetze in diversen Größen und Maschenweiten auf Anfrage

**Fußbodenpflegemittel CC - Reinigungs- und Pflegemittel für**

**Kunststoff, PVC, Linoleum, Cork - o - Plast, Gummi, CV**



**CC - Fußbodenreiniger R 1000 - Konzentrat - mit Pflegeeffekt**

Reinigt und pflegt vollhygienisch, Boden bleibt rutschfest, gesicher, schmutzabweisend, antistatisch. Ergibt seidenmatten Glanz. Auch zum Cleanern geeignet.  
Mit 7 Prüfgutachten

Artikel - Nr.	Bezeichnung	Einheit	L
00017	CC - Fußbodenreiniger R 1000	750 ml - Flasche	*
00020	CC - Fußbodenreiniger R 1000	2 l - Flasche	*
00050	CC - Fußbodenreiniger R 1000	5 l - Kanister	*
00070	CC - Fußbodenreiniger R 1000	10 l - Kanister	*
00080	CC - Fußbodenreiniger R 1000	25 kg Kanister bfn	

L = Lagerware



**CC - Bodenglanz 2000**

Für Erstpflege und Unterhaltsreinigung im Haushaltsbereich. Dauerhafter Strapazierglanz und Sauberkeit, keine Schichtenbildung, Boden bleibt wasserfest und schmutzabweisend

Artikel - Nr.	Bezeichnung	Einheit	L
02002	CC - Bodenglanz 2000	750 ml - Flasche	*
02005	CC - Bodenglanz 2000	5 l - Kanister	*
02007	CC - Bodenglanz 2000	10 l - Kanister	*

L = Lagerware



**CC - Aktivreiniger R 280**

Beseitigt groben Schmutz, wirkt antistatisch, zur Bauschlussreinigung besonders geeignet.

Artikel - Nr.	Bezeichnung	Einheit	L
00217	CC - Aktivreiniger R 280	750 ml - Flasche	*
00270	CC - Aktivreiniger R 280	10 l - Kanister	*

L = Lagerware



**CC-Grundreiniger R speziell für Linoleum geeignet**

pH ca. 10,0, deshalb auch zur Grundreinigung von Linoleum geeignet. Beseitigt alle, selbst alte Aufschichtungen von Bohnerwachs, Wischpflegemitteln, Selbstglanzemulsionen, Kleberresten, ohne den Bodenbelag anzugreifen.

Artikel - Nr.	Bezeichnung	Einheit	L
00617	CC-Grundreiniger R	750 ml - Flasche	*
00670	CC-Grundreiniger R	10 l - Kanister	*

L = Lagerware

## CC - Reinigungs- und Pflegemittel für versiegelte Kork-, Parkett-,

## Laminatböden und laminatbeschichtete Oberflächen



### CC - Parkettglanz

Ganzpflege für alle wasserfest versiegelten Kork- und Holzböden. Schützt neues Parkett und lässt alte Böden wieder seidenmatt glänzen. Die anschließende Wischpflege erfolgt mit CC-Parkettpflege.

Artikel - Nr.	Bezeichnung	Einheit	L
02010	CC - Parkettglanz	750 ml - Flasche	*
02070	CC - Parkettglanz	10 l - Kanister	

L = Lagerware



### CC - Parkettpflege

Lösungsmittelfreier Parketreiniger für die regelmäßige Reinigung und Pflege aller wasserfest versiegelten Kork- und Parkettböden.

Artikel - Nr.	Bezeichnung	Einheit	L
02110	CC - Parkettpflege	750 ml - Flasche	*
02170	CC - Parkettpflege	10 l - Kanister	

L = Lagerware



### CC - Laminat - Reiniger

Hautschonender Neutralreiniger für die Bauschluss- und laufende Reinigung aller Laminatböden und laminatbeschichteter Oberflächen. Entfernt mühelos und schnell sämtliche Verschmutzungen, Fett, Absatzstriche und Leimreste

Artikel - Nr.	Bezeichnung	Einheit	L
02210	CC - Laminat - Reiniger	750 ml - Flasche	*
02270	CC - Laminat - Reiniger	10 l - Kanister	

L = Lagerware

**CC - Reinigungs- und Pflegemittel für Natur- und Kunststein,**

**Marmor, Fliesen, Terrazzo**



**CC-Steinpflege**

Enthält keine Phosphate, keine Lösungsmittel, keine Giftstoffe. Reinigt und pflegt problemlos glasierte und unglasierte Fliesen, Keramik, Klinker, Spaltplatten, Marmor, Terrazzo, Solnhofer Platten, Terrakotta etc. Seidenmatter Glanz. Boden bleibt gesicher, schmutzabweisend

Artikel - Nr.	Bezeichnung	Einheit	L
00317	CC-Steinpflege	750 ml-Flasche	*

L = Lagerware



**CC - Spezial - Reinigungsmittel**



**CC - Universalreiniger K - Konzentrat**

pH - neutral. Der umweltschonende Reiniger für den gesamten Haushalt, Küche, Bad, Wohn- und Schlafrum. Reinigt selbst in großer Verdünnung alle wasserbeständigen Gegenstände und Oberflächen, Kunststoff und lackierte Flächen, Glas, Spiegel, Natur- und Kunstleder, Kacheln, Fliesen, Keramik, Fußböden, Auto, Boote, Jalousien, Gartenmöbel, Außenfassaden u.v.m.

Artikel - Nr.	Bezeichnung	Einheit	L
00817	CC - Universalreiniger K	750 ml - Flasche mit Spritzeinsatz	*
00870	CC - Universalreiniger K	10 l - Kanister	*

L = Lagerware

**CC - Fleckentferner für elastische und textile Bodenbeläge**



**CC - Elatex**

Nicht nur Fleckentferner sondern auch Absatzstrich-, Klebemittel- und Leimrestentferner u.v.m. Freigegeben für alle Bodenbeläge

Artikel - Nr.	Bezeichnung	Einheit	L
01320	CC - Elatex	200 ml - Flasche	*

L = Lagerware

**CC - Reinigungs- und Pflegemittel für Teppiche**

**textile Bodenbeläge, Wandbehänge, Textiltapeten**



**CC - Antistatikum R - FCKW frei**

Verhindert, beseitigt statische Aufladungen "Miniblitze", Wirkungsdauer 3 - 6 Monate, hinterlässt keine klebrigen Rückstände und Farbtonveränderungen

Artikel - Nr.	Bezeichnung	Einheit	L
01401	CC - Antistatikum R	400 ml - Flasche	*
01470	CC - Antistatikum R	10 l - Kanister	*

L = Lagerware



CC-Dr. Schutz Qualitätsprodukte und Reinigungssysteme werden von den führenden Bodenbelagsherstellern empfohlen.



**APA - Wascher**

**Autowascher mit 2 Schlauchanschlüssen**



Artikel - Nr.	Bezeichnung	Besatz	Schlauch-Anschluss
11070	>Hobby< - Wascher, Kunststoffkörper	Super-Qualitäts-Borsten *	Messing 1/2 " + FIX-Anschluss
10010	>Flexibel< -Wascher, Gummikörper, Bürsteneinsatz auswechselbar	Super-Qualitäts-Borsten *	Messing 1/2 " + FIX-Anschluss
10150	Bürsteneinsatz für Art.-Nr. 10010		

Reinigen den Lack gründlich und schonend: Das ist die richtige Wertpflege fürs Auto. APA - Autowascher haben einen großflächigen Besatz. Shampoo- und Konservierstäbchen können verwendet werden. FIX - Anschluss pass an die bekannten Steck - Kupplungen.

**Der richtige Besatz für jeden Verwendungszweck:**

**Naturhaarmischung:** Lackfreundlich durch hohe Wasseraufnahmefähigkeit des Naturhaaranteils

**Nylon:** Für robusten Einsatz geeignet, Borstenstärke 0,25 mm. Äußerst strapazierfähig. Ideal beim Abwaschen von hartnäckigem Schmutz

**PVC:** Strapazierfähig. Universell verwendbar

**Super - Qualitäts - Borsten:** Widerstandsfähig und permanent elastisch. Reinigen besonders schonend und wirksam zugleich. Auf Verträglichkeit mit mehr als 300 Chemikalien getestet: Beständig u.a. gegen Benzin, Mineralöl, Waschmittel, Bremsflüssigkeit, Teer, Frostschutzmittel

**Schlauchtülle für Autowascher**

Artikel - Nr.	Bezeichnung	Einheit	
15370	Schlauchtülle aus Messing mit 1/4 " Gewinde für 1/2 " Wasserschläuche	Stück	



## APA - Wascher Großflächen- und Buswascher

In Verbindung mit einem APA - Verlängerungsrohr ideal für die Reinigung von Großfahrzeugen, Wohnwagen, Schwimmbädern, Garagentoren u. a. Shampoo- und Konservier - Stäbchen können verwendet werden.



Artikel - Nr.	Bezeichnung	Arbeitsbreite cm	Besatz	Schlauchanschluss
14320	Kunststoffkörper,	30	Super-Qualitäts-Borsten (4)	Messing 1/2 "
14070	Gummikörper mit eingelegter Stahlverstärkungsplatte, Bürsteneinsatz auswechselbar.	28	Super-Qualitäts-Borsten (4)	Messing 1/2 "
14110	Bürsteneinsatz für Nr. 14070 und 14080		Super-Qualitäts-Borsten (4)	Messing 1/2 "

## Verlängerungen aus Aluminium



Artikel - Nr.	Bezeichnung	Länge cm	
15040	Mit Handgriffen und Tropfring. Messinggewinde 1/4 ".	100	
15060	Mit Handgriffen und Tropfring. Messinggewinde 1/4 ".	150	
15070	Mit Handgriffen und Tropfring. Messinggewinde 1/4 ".	180	
15090	Teleskoprohr: Stufenlos verstellbar. Mit Handgriffen und Tropfring. Messinggewinde 1/4 ".	90 - 150	

## APA - Pflegemittel, Shampoo- und Konservier-Stäbchen

Für Autowaschbürsten. Reinige, pflegen und schützen mit System Biologisch abbaubar. **Umweltfreundlich**



Artikel - Nr.	Bezeichnung	Verpackung
20010	<b>Shampoo-Stäbchen</b> , garantiert alkalifrei lösen auch hartnäckigen Schmutz.	Klimadose mit 10 Stück
20110	<b>Shampoo-Stäbchen</b> , garantiert alkalifrei lösen auch hartnäckigen Schmutz. 5 Schaukartons mit je 12 Runddosen.	Runddose mit 25 Stück

## Rad- und Felgenbürsten

Mit starkem Besatz und 40 cm Holzgriff



Artikel - Nr.	Bezeichnung	Verpackung
16010	<b>Rad- und Felgenbürste</b> breiter Bürstenkörper aus Gummi	Stück

## Kimberly - Clark Tücher

### Die Welt von Kimberly-Clark

Kimberly - Clark wurde 1872 gegründet und verfolgt bis heute die von den Gründern eingeführten Traditionen von Qualität, Service und fairen Geschäftspraktiken. Für Kunden und Partner bedeutet dieses Engagement die besten auf dem Markt erhältlichen Produkte, eine effiziente Belieferung sowie ehrliche und unkomplizierte Geschäftsbeziehungen.



### Away From Home auf einen Blick

Der Marktführer Kimberly - Clark ist seit 1938 im AFH - Sektor aktiv und verfügt über das europaweit größte Sortiment an Waschraum-, Wischtuch- und Schutzkleidungs-System.

In unserem Sortiment befinden sich noch andere Kimberly - Clark Produkte. Sprechen Sie mit unseren Sachbearbeitern oder wenden Sie sich bei Fragen an unseren Außendienst.

## WORKHORSE\* Wischtücher



WORKHORSE\* Wischtücher - Die leistungsstarke Alternative zu herkömmlichen Textil - Putzlappen. Europaweit vielfach gerade für schwierige Reinigungsaufgaben bevorzugt eingesetzt

**Ein Sortiment von robusten, textilähnlichen Wischtüchern - auch im nassen Zustand reißfest, auswringbar und wiederverwendbar.**

- **Einzigtartiges Hochleistungsmaterial als Textilersatz -**  
Besonders widerstandsfähig durch ein völlig neues Herstellungsverfahren
- **Langlebige, schnell aufsaugende Wischtücher, die sich auch im nassen Zustand angenehm anfühlen -**  
Durch fest in ein robustes Spinnvlies eingebundene saugstarke Zellstofffasern fühlt sich das Material wie Textil an
- **Entnahmesysteme für sparsamen Verbrauch -**  
Jederzeit griffbereit aus bedarfsgerechten Spendern für den stationären und mobilen Einsatz

Artikel - Nr.	Bezeichnung	Packungs- inhalt	Größe cm	Farbe	Spender
8384	WORKHORSE* Classic Wischtücher, Großrolle perforiert, geprägt	1 x 500	42 x 38	weiß	6147 6155

## WYPALL\* Wischtücher



Weiche voluminöse Wischtücher, die schnell und effizient große Mengen Flüssigkeit aufnehmen.

WYPALL\* Wischtücher - ideal für den Allround-Einsatz zum Reinigen und Polieren  
Eines der europaweit gängigsten Wischtücher für professionelle Wischvorgänge.

- **Spart Zeit und Material -**  
Erhöhte Aufsaugkapazität durch spezielle Technologie
- **Schonende Reinigung empfindlicher Oberflächen -**  
Weiches, nicht kratzendes Material mit textilartigem Charakter,  
vielseitig einsetzbar
- **Sparsam im Verbrauch durch 100 %ige Ausnutzung -**  
Erhältlich in unterschiedlichen Formaten und mit bedarfsgerechten  
Spendersystemen für den stationären und mobilen Einsatz

Artikel - Nr.	Bezeichnung	Packungs- inhalt	Größe cm	Farbe	Spender
7322	WYPALL* L 35 Wisch- tücher, Großrolle (Ariflex - Material) perforiert, 3lagig,	1 x 750	37 x 38	blau	
7452	WYPALL* Classic Wisch- tücher, Großrolle perforiert,	1 x 750	30 x 34	weiß	6147 6155

## KIMTUF\* Wischtücher Feucht

**Die moderne, mobile Handreinigungslösung für Industrie und Gewerbe, Entwicklung und Wartung sowie Transport und Service ... Eine wissenschaftlich hochentwickelte Formel für kraftvolle Reinigung, wirkungsvolle Hautpflege und praktischen Einsatz**

### Spezialmaterial und hochentwickelte Wirkstoffzusammensetzung -

KIMTUF\* Handreinigungstücher bestehen aus Polypropylenmaterial mit einer groben und einer feinen Oberfläche sowie hochwirksamen Reinigungssubstanzen. Der Schmutz wird durch die grobe Oberflächenstruktur zunächst aufgebrochen und dann mit Hilfe der Reinigungssubstanzen gelöst. Die feine, extrem saugstarke Lage nimmt den Schmutz auf und hält ihn fest, was ein Wiederverschmutzen der Hände verhindert. Zum Pflegenden Feuchtigkeitsausgleich für die Hände enthält das Tuch Allantoin. KIMTUF\* Handreinigungstücher haben sich bereits bei zahlreichen Kunden bewährt und durch die erfolgreiche Entfernung von Öl, Schmier, Tinte, Farbe, Teer ohne dass Reinigungspasten, Tücher, Seife oder Wasser verwendet werden müssen. Darüber hinaus sorgt die praktische Darreichung der KIMTUF\* Handreinigungstücher in der mobilen Spenderbox dafür, dass jederzeit und überall ein Tuch zur Hand ist.

Artikel - Nr.	Bezeichnung	Packungs-inhalt	Größe cm	Farbe	Spen-der
7770	KIMTUF* Wischtücher feucht, Spendereimer perforiert	6 x 72	27 x 31	blau	

Entfernt die unterschiedlichsten Verunreinigungen in einem Arbeitsgang  
In tragbarer Spenderbox mit Einzeltuchentnahme zur Reinigung direkt vor Ort



### KIMTUF Handreinigungstücher

Säubern alles von Ölen, Fetten, Druckfarben, Lacken und Teer.  
Reinigungspasten, Seife, Lappen und Wasser sind nicht mehr erforderlich  
Zur Reinigung von Werkzeugen und im KFZ einzusetzen

## KIMTUF\* Handreinigungstücher Feucht



Die moderne, mobile Handreinigungslösung für Industrie und Gewerbe, Entwicklung und Wartung sowie Transport und Service ... Eine wissenschaftlich hochentwickelte Formel für kraftvolle Reinigung, wirkungsvolle Hautpflege und praktischen Einsatz

- **Entfernt die unterschiedlichsten Verunreinigungen in einem Arbeitsgang -**  
Ganz ohne Reinigungspaste, Lappen, Seife oder Wasser
- **In tragbarer Spenderbox mit Einzeltuchentnahme -**  
Zur Handreinigung direkt vor Ort
- **Spezialmaterial und hochentwickelte Wirkstoffzusammensetzung -**  
Für schnelle, effiziente und wirtschaftliche Reinigung der Hände
- **Mit verbesserter Feuchtigkeitspflege -**  
Feuchtigkeitszufuhr durch Allantoin in seiner natürlichen Form und Natrium - PCA, einer wichtigen hauteigenen Feuchtigkeitssubstanz
- **Ansprechende Duftnote -**  
Angenehm im Gebrauch durch frischen Duft
- **KIMTUF\* Handreinigungstücher -**  
Säubern die Hände von Ölen, Fetten, Druckfarben, Lacken und Teer, Reinigungspaste, Seife, Lappen und Wasser sind nicht mehr erforderlich

Artikel - Nr.	Bezeichnung	Packungs- inhalt	Größe cm	Farbe	Spender
7772	KIMTUF* Handreinigungstücher, perforiert Feucht - Spenderbox	6 x 50	27 x 27	grün	

## Schaumstoff - das Material der Zukunft

PUR - Schaumstoffe finden heute in nahezu allen Bereichen ihren Einsatz. Sie werden verwandt als Einlagen, Zuschnitte und Stanzteile in Verpackungen für zerbrechliche und hochwertige Ware. Als Profile, Dichtungen, Isolierungen und Filter für verschiedenste Produktionsbereiche in Handwerk und Industrie. Als Plattenware, z. B. mit Pyramiden, zur Schalldämmung. Schaumstoff ist das ideale Material für den Raumausstatter und die Postermöbelindustrie. Auch für Lagerungshilfen, Keile und Nackenrollen im medizinischen Bereich.

### Qualität MA 30/48 oder als Zuschnitt nach Ihren Maßen

Stärke	Plattenformat	L	
10	2 x 1 m	*	
20	2 x 1 m	*	
30	2 x 1 m	*	
40	2 x 1 m	*	
50	2 x 1 m	*	
80	2 x 1 m	*	
100	2 x 1 m	*	

## PUR - Schaumstoffe

Standard - Typen	Raumgewicht kg / m <sup>3</sup>	Einsatzmöglichkeiten
Polyether	17 - 25	Weiche Verpackungen, Einlagen, Schutz-Profile, Noppenprofile
Polyether	30 - 50	Polster und Matratzen für Wohn- und Schlafbereich
Polyether Verbund (recycled)	55 - 80 80 - 200	härtere Polster für starke Beanspruchung (Gastronomie und Physiotherapie), Technische Bereiche, Verpackungen für schweres Packgut
Polyester	20 - 60	härtere Verpackungen, ideal für Stanzteile und Koffereinlagen
Spezial - Typen	Raumgewicht kg / m <sup>3</sup>	Einsatzmöglichkeiten
Antistatische Schaumstoffe	21, 24, 30, 32, 38	Spezial - Verpackungen gegen Elektro - Statik, auch Stanzteile und Noppenprofile z. B. für Leiterplatten, nur in rosa lieferbar
Elektrisch leitfähige Schaumstoffe	25	Einsatz wie oben, nur in schwarz lieferbar
Filterschaum	30	Audiotechnik (Fronten für Lautsprecher) technische Bereiche zum Filtern von Luft und Flüssigkeiten, auch für Teiche und Aquarien, Poren von fein bis grob
Colorschaum	30	intensivfarbig, feinporig, in rot, blau, gelb, grün für Displays und Etui - Einlagen
Flammgeschützte	25 - 60	technische Bereiche, z. B. Schalldämmung, erf Brandschutzvorschriften nach FMVSS 302 und UL 94
Kaltschaum	40 + 50	hochwertige, elastische Polster für den Wohn- und Schlafbereich
Viskoselastische Schaumstoffe	60	SAF = Shock Absorbing Foam, wärme- und feuchtigkeitsabhängiges viskoses Verhalten, enorm anpassungsfähig, z. B. zur orthopädischen und medizinischen Anwendung

## Kunststoff - Lamellenkappen

Für Rundrohre nach DIN 2440, 2441, 2448, 2458, 2562, 2463  
 Stabile Ausführung, hohe Belastbarkeit. Lamellen im Bereich des Schaftes garantieren feste Sitz - auch bei unterschiedlichen Toleranzen im Rohr

**Material:** Polyäthylen (LP - PE)

**Farbe:** schwarz

**Masse:** in mm

Weitere Abmessungen und Sonderanfertigungen auf Anfrage

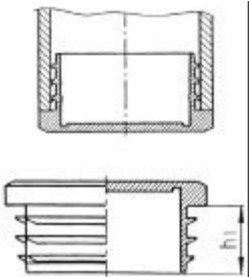

Rohrmasse		h1	
Außenabmessung	Wandstärke		
10	1 - 2	11	
12	1 - 2	11	
13	1 - 2	11	
14	1 - 2	11	
15	1 - 2	11	
16	1 - 2	11	
18	1 - 2	11	
20	1 - 2	11	
22	1 - 2	14	
25	1 - 2	14	
27	1 - 2	14	
28	1 - 2	14	
30	1 - 2	14	
32	1 - 2	14	
34	1 - 2	14	
35	1 - 2	14	
36	1 - 2	14	
38	1 - 2	14	
40	1 - 2	14	
42	1 - 2	14	
45	1 - 2	14	
48	1 - 2	14	
50	1 - 2	17	
55	1 - 2	17	
60	1 - 2	17	
60	2 - 3	17	
70	3 - 3	17	
70	3 - 4	17	
76	2 - 3	17	
76	3 - 4	17	
90	2 - 3	17	
90	3 - 4	17	
102	2 - 3	17	
102	3 - 4	17	

## Lamellenstopfen

Für quadratische Profilrohre Presssitz durch ausgeprägte Lamellen

**Material:** Polyäthylen (LP - PE)

**Farbe:** schwarz

**Masse:** 10 mm

Weitere Abmessungen und Sonderanfertigungen auf Anfrage

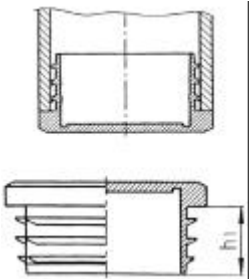

Rohrmasse		h1	
Außenabmessung	Wandstärke		
10 x 10	1,5 - 2	11	
12 x 12	1,5 - 2	11	
15 x 15	1,5 - 2	11	
16 x 16	1,5 - 2	11	
18 x 18	1,5 - 2	11	
20 x 20	1,5 - 2	14	
22 x 22	1,5 - 2	14	
25 x 25	3	14	
25 x 25	1,5 - 2	14	
30 x 30	3	14	
30 x 30	1,5 - 2	14	
34 x 34	3	14	
34 x 34	1,5 - 2	14	
40 x 40	3	14	
40 x 40	4	14	
40 x 40	5	14	
40 x 40	1,5 - 2	14	
45 x 45	1,5 - 2	14	
50 x 50	3	14	
50 x 50	5	14	
50 x 50	1,5 - 2	17	
60 x 60	4	17	
60 x 60	5	17	
60 x 60	3	17	
70 x 70	4	17	
70 x 70	3	17	
80 x 80	1,5 - 2	17	
90 x 90	5	17	
100 x 100	3	17	
100 x 100	5	17	
120 x 120	5	17	



## Endkappen

Für Profilrohre durch den verstärkten Boden und den abgerundeten Kopf besonders als Gleiter für Möbel und Geräte verwendbar

**Material:** Polyäthylen (HP - PE)

**Farbe:** schwarz

**Masse:** in mm

Weitere Abmessungen auf Anfrage

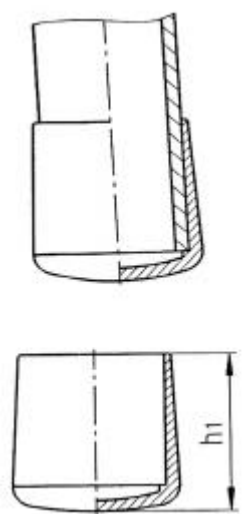

Rohrdurchmesser	h1	
3	9,2	
4	8,7	
5	9	
6	10	
7	10,5	
8	11	
10	12,5	
11	16,7	
12	14,5	
13	15,5	
14	17,7	
15	18,1	
16	18,5	
18	22,5	
20	25	
21	27,1	
22	23,5	
24	25	
25	26	
26	32,7	
27	30,6	
28	33,2	
30	31	
32	29	

## Weitere Kunststoffschutzelemente

Wie z. B.:

Bodenausgleichstopfen, Verschlussstopfen, Kegelstopfen, Eindrehelemente, Verschlusschrauben, Dichtschrauben und weiter bieten wie Ihnen gerne auf Anfrage an.

**MAPA - Plast Gleiter**

**Filzgleiter - Fix**

Selbstklebender Gleiter aus Filz bei harten, glatten Böden - auch als Anschlagdämpfer und zum Basteln

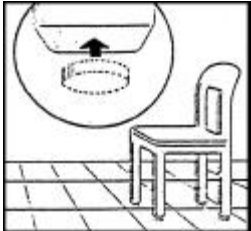

Artikel - Nr.	Bezeichnung	Stärke mm	Breite mm Ø	Farbe
	Filzgleiter - Fix	3,5	22	weiß braun
	Filzgleiter - Fix	3,5	28	weiß braun
	Filzgleiter - Fix	3,5	35	weiß braun

**Filzgleiter - Primus zum Nageln**

Filzgleiter zum Nageln mit Kunststoffeinfassung für glatte Böden, Stein, Marmor, Fliesen, Parkett

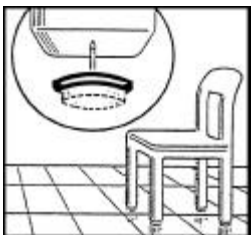

Artikel - Nr.	Bezeichnung	Breite mm Ø	Farbe
	Filzgleiter - Primus	22	weiß braun
	Filzgleiter - Primus	28	weiß braun



**Metallgleiter - Primax**

**Stuhlgleiter aus Metall zum Nageln**

mit geräuschkämpfender Einlage. - Bei harten und unebenen Böden -

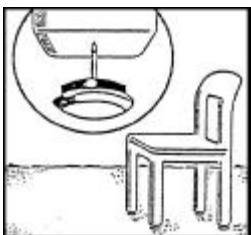

Artikel - Nr.	Bezeichnung	Breite mm Ø
	Metallgleiter - Primax	20
	Metallgleiter - Primax	23
	Metallgleiter - Primax	28

## Schlauchflicken

Schlauchflicken für die Reparatur von Fahrrad-, Motorrad-, Auto-, Traktor- und LKW-Schläucher

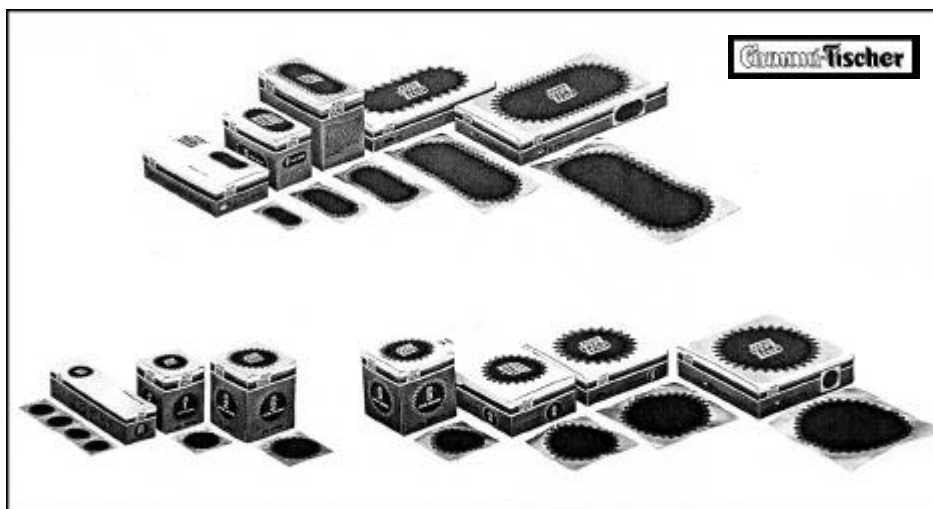

TIP TOP Schlauchflicken mit Doppelverzahnung ergeben eine hervorragende Verbindung und 100 % Vulkanisation. Beim Befüllen des Schlauches erfolgt durch den mehrschichtigen, abgestuften Hauptkörperaufbau ein gleichmäßiger Dehnungsausgleich zwischen Schlauch und Flicker sowie ein randloser Übergang an der Reparaturstelle.

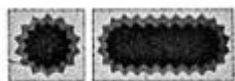

Art.-Nr. Rot-Rand	Art.-Nr. Schwarz-Rand	Bezeichnung	Abmessung ca. mm	VpE Schaukarton
500 0029	500 1028	F 1	Ø 25	5 x 100
500 0191	500 1190	F 2	50 x 25	6 x 100
500 0036	500 1035	No. 0	Ø 30	6 x 100
500 0043	500 1042	No. 1	Ø 35	6 x 30
500 0050	500 1059	No. 2	Ø 45	6 x 30
500 0067	500 1066	No. 3	Ø 54	6 x 30
500 0081	500 1080	No. 4	Ø 75	3 x 30
500 0108	500 1107	No. 5	Ø 94	1 x 10
500 0122	500 1121	No. 6	Ø 116	1 x 10
500 0201	500 1200	No. 7	74 x 37	6 x 30
500 0225	500 1224	No. 7A	90 x 45	3 x 30
500 0263	500 1262	No. 7B	150 x 75	1 x 10
500 0304	500 1303	No. 7C	188 x 94	1 x 10

**Zweirad - Sortimente**

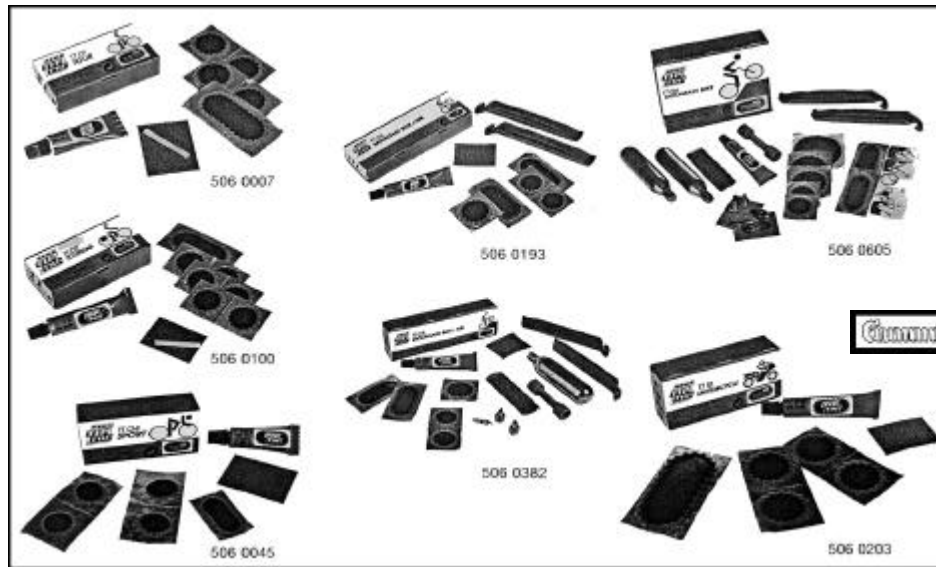

Artikel - Nr. Artikel - Nr. (mit SB - Clip)	TT 01 Tour	TT 02 Touring	TT 10
Flicken Gr. F0	-	-	-
Flicken Gr. F0-1	-	-	-
Flicken Gr. F1	4	6	-
Flicken Gr. F2	1	1	-
Flicken Gr. 0	-	-	4
Flicken Gr. 1	-	-	-
Flicken Gr. 7	-	-	1
Deckenpflaster oval	-	-	-
Deckenpflaster rund	-	-	-
Vulk. - Flüssigkeit 2,8 g	1	-	-
Vulk. - Flüssigkeit 5 g	-	1	1
Sandpapier	1	1	1
Ventilschlauch	1	1	-
Montierhebel	-	-	-
CO2 - Patrone	-	-	-
CO2 - Patronenadapter	-	-	-
Rapidventil	-	-	-
Schaukarton Inhalt	36 Stück	24 Stück	24 Stück
SB - Verpackungseinheiten	40 Stück	40 Stück	40 Stück

**Für die Pflege von Zweirädern verwenden Sie TIP TOP Zweirad - Pflegeprodukte  
Fordern Sie unsere Angebote an**

## Kuponringe



Artikel - Nr.	Bezeichnung	Farbe	Ø mm	Beutel g
	Kuponringe	bunt	20 und 50	10 und 15
	Tiefkühlringe zum Verschließen von Gefriergut	weiß	10	



## Spannbänder



Artikel - Nr.	Bezeichnung	Größe m	Breite mm
9090	Spannbänder, aus Form 2300 auf beiden Seiten Haken		
9410	Spannbänder, aus Form 3100 1 Seite aufknöpfbar, 1 Seite Haken	1	
	Paletten - Spannbänder endlos, schwarz, für Euro-Paletten 2300 mm Innenumfang auch in anderen Farben und Abmessungen lieferbar	2	20

## Gummi - Einkochringe

Lebensmittelbeständige Qualität, Ringstärke ca. 1,4 mm, außer Abmessung



Artikel - Nr.	Bezeichnung	Ø mm	Abmessung mm	Farbe	Verpackung
	Einkochringe	1,4	94 x 108	rot	10er - Beutel
	Einkochringe	1,5	94 x 108	blau	
	Einkochringe	1,6	96 x 118	rot	
	Einkochringe	1,7	112 x 128	rot	
	Einkochringe	1,8	65 x 90	rot	

Des weiteren lieferbar: Einmachfolie (je 25 Stück Zellglaszuschnitte, Etiketten, Ringe) Universal Verschlussbügel, 6-er Beutel. Tiefkühletiketten selbstklebend und Verschlussringe Dosenringe, Farbe rot - Abmessungen 95 x 101,5 x 2,8 mm

## Gummi - Flaschenscheiben, NK - Qualität

Artikel - Nr.	Bezeichnung	Shore	Abmessung Ø mm	Farbe	Stark mm	Gewicht g pro Stück
	Flaschenscheiben mit blauen Kennstreifen	50 +/- 5	6 x 24	rot	2,8	1,5

Verkauf nach kg gemäss Preisstaffel: Abnahme bis 5 kg / 25 kg / 100 kg

## Süßmost- und Gärkappen

lebensmittelbeständige Qualität, ohne Loch, nach den gesetzlichen Bestimmungen



Artikel - Nr.	Bezeichnung	Farbe	Größe	Flascheninhalt
	Kappen	rot	I	1/8 l + 1/2 l
	Kappen	rot	II	3/4 l + 1,0 l
	Kappen	rot	III	5,0 l + 10,0 l
	Kappen	rot	IV	15,0 l + 20,0 l
	Kappen	rot	IV / A	25,0 l
	Kappen	rot	V	50,0 l + 60,0 l

Verkauf: per Stück oder in PE - Beutel bzw. Kartons

127

## Fashy Wärmflaschen

Die natürlichste Art gesunde Wärme zu genießen. Wärme ist Lebenselixier.

Material in höchster Qualität, brillante Farben, kochwasserbeständig, recyclingfähig

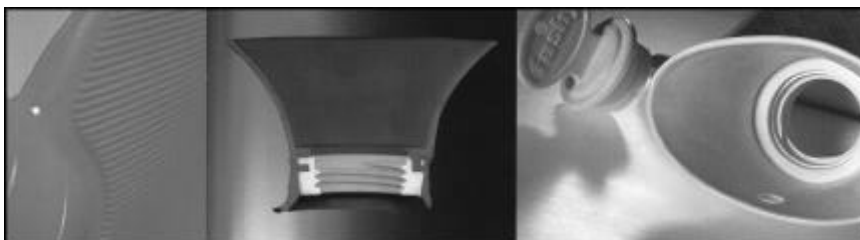

Der Querschnitt zeigt es: fugenlose Verarbeitung im Flaschenhals und der glasfaserverstärkte Verschluss mit tiefem Trapezgewinde sorgen für absolute Auslaufsicherheit

Extra große Einfüllgewinde (5 Markstück groß) erleichtern das Wassereinfüllen und verhindern den Wasserrückstau

**Fashy Wärmflaschen - Millionenfach bewährt - Qualität Made in Germany**

- Material geruchsneutral und recyclingfähig
- kochwasserbeständig
- dampfsterilisierbar im Klinikbereich
- brillante, nicht verblässende Farben
- TÜV geprüft, entsprechen der British Standard Norm B.S. 6728 / 1:1986 und dem Medizin - Produkte - Gesetz (CE - Zeichen)
- Inhalt 2 Liter

Artikel - Nr.	Bezeichnung	Ausführung	Farbe
6440 (02441.0)	Wärmflasche aus Kunststoff	Halblamelle	rot, blau, grün sortiert
6460 (02461.8)	Wärmflasche aus Kunststoff	Doppellamelle	rot, blau, grün sortiert

## Fußwärmer mit Wärmeflasche

Artikel - Nr.	Bezeichnung	Ausführung	Farbe
6536 (02536.3)	Fluschbezug mit Wärmeflasche aus Kunststoff		Schottendessin sortiert

## Eskimo Wärmeflaschen aus Gummi

Artikel - Nr.	Bezeichnung	Ausführung	Farbe
6945 (02429.8)	Eskimo - Wärmflasche aus Gummi	Halblamelle extra schwer	rot, blau, sortiert

## Gummi - Wärmflaschen



Artikel - Nr.	Bezeichnung	Ausführung	
1040	Gummi - Wärmflasche, 2 l	glatt	
1041	Gummi - Wärmflasche, 2 l	Halblamelle	
1042	Gummi - Wärmflasche, 2 l	Doppellamelle	
1043	Gummi - Wärmflasche, 2 l	Fleece	
	Gummi - Wärmflasche, 0,8 l mit diversen Tiermotiven		



## Wärmflaschen - Verschlüsse

bei Bestellung bitte jeweilige Warmflaschen - Modellnummer angeben.

Artikel - Nr.	Bezeichnung	Gewindedurchmesser mm	Farbe
6440 (2441.0)	Halblamelle		rot, blau, grün
6460 (02461.8)	Doppellamelle		rot, blau, grün
6019 (02019.1)	Kunststoffverschluss, lose für Wärmflaschen	24	
6009 (02009.2)	Bedichtungsring für Verschluss 6019		

## Edelstahl Schlauchaufroller Baureihe BT 5000 A

**Mit Federrückzug für Schlauchlängen von 10 - 30 m - für Arbeitsbereiche mit besonderen Anforderungen**

Die Baureihe BT 5000 komplett in rostfreiem Stahl ist ein Schlauchaufroller von absoluter Spitzenqualität. Sowohl technische Konstruktion als auch Material sind speziell den Forderungen der Lebensmittel- sowie der Chemischen Industrie angepasst. Hochwertige Qualität für lange Lebensdauer sowie praxisorientierte Ausführung für wartensfreie Handhabung machen diesen Aufroller in Industriebetrieben mit besonderem Anforderungen, wie Hygiene und Beständigkeit gegen aggressive Medien, unersetzlich

- Leichter Schlauchwechsel
- Federkraft ohne mechanische Eingriffe einstellbar
- Zuverlässiger und einfacher Sperrmechanismus
- Spezialdrehgelenke für sicheren Betrieb
- Lieferung mit / ohne Schlauch
- Mit schwenkbarer Wandbefestigung ergänzbar

## Schlauchaufroller Baureihe BT 6000



**Mit Federrückzug für Öl, Wasser, Druckluft, 20 - 50 m**

Automatischer Schlauchaufroller mit Federrückzug, offene Bauweise, geeignet für Wand-Decken- oder Bodenbefestigung. Wandbefestigung auch schwenkbar möglich. Ausgerüstet mit einer mechanischen Rasterung. Arretiermöglichkeit bei jeder Umdrehung zweimal, sodass mit dem Schlauch in beliebiger Länge zugentlastet gearbeitet werden kann. Ein kurzer Zug am Schlauch genügt, um die Arretierung zu lösen. Wartungsfreie Kugellager, Rückholfedern aus bestem Federstahl garantieren bei sachgemäßer Anwendung eine lange Betriebsdauer

**Lieferung auf Wunsch auch mit Schlauch**

**Oberflächenschutz:** kunststoffbeschichtet blau / grau

**Weitere Ausführungen und Sonderanfertigungen auf Anfrage**

## Schlauchaufroller für Druckluftschläuche



Artikel - Nr.	Bezeichnung	Material	Größe mm	Länge m
19 911 5120	größter Schlauchaufroller, für Druckluftschläuche Wand- oder Deckenmontage, 300° schwenkbar	Gewebeverstärker, flexibler Polyurethanschlauch	9,5 x 13,5	14



Artikel - Nr.	Bezeichnung	Material	Größe mm	Länge m
19 911 5100	mittlere Größe für Druckluftschläuche Wand- oder Deckenmontage, 300° schwenkbar	Gewebeverstärker, flexibler Polyurethanschlauch	8 x 12	16

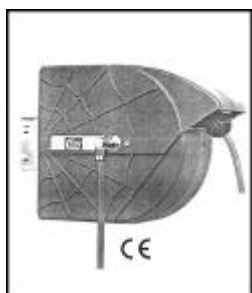

Artikel - Nr.	Bezeichnung	Material	Größe mm	Länge m
19 911 5000	kleinster Schlauchaufroller für Druckluftschläuche Wand- oder Deckenmontage, 150° schwenkbar	Gewebeverstärker, flexibler Polyurethanschlauch	8 x 12	10

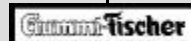

### Sortimenttabelle und technische Daten Automatische Schlauchroller für Druckluftschläuche

Artikel - Nr.	Schlauchqualität	Länge mm	Masse ID x AD	Max. Betriebsdruck bar	Anschlussgewinde	Temperaturbereich °C	Gewicht kg inkl. Schlauch
19 911 5120	gewebeverstärkter Polyurethan	14	9,5 x 13,5	12	1/4 " AG	- 30 bis + 60	6,3
19 911 5100	gewebeverstärkter Polyurethan	16	8 x 12	16	1/4 " AG	- 30 bis + 60	6,3
19 911 5000	gewebeverstärkter Polyurethan	10	9 x 12	16	1/4 " AG	- 30 bis + 60	5



## Schlauchaufroller für Wasserschläuche



Artikel - Nr.	Bezeichnung	Material	Größe mm	Länge m
19 911 5140	Wand- oder Deckenmontage, 300° schwenkbar	Gewebeverstärkter, flexibler PVC - Schlauch	9,5 x 13,5	14

### Technische Daten des automatischen Schlauchaufrollers für Wasserschläuche

Artikel - Nr.	Schlauchqualität	Länge mm	Masse ID x AD	Max. Betriebsdruck bar	Anschlussgewinde	Temperaturbereich °C	Gewicht kg inkl. Schlauch
19 911 5140	gewebeverstärktes PVC	14	9,5 x 13,5	9	1/4 " AG	- 30 bis + 60	6,3

## Kabelaufroller



Artikel - Nr.	Bezeichnung	Material	Größe mm <sup>2</sup>	Länge m
19 911 5150	Wand- oder Deckenmontage, 300° schwenkbar	Kabel aus PVC	3 x 1,5	17

Bei Überlastung unterbricht ein thermischer Überlastungsschutz automatisch die Stromzufuhr.



### Technische Daten des automatischen Kabelaufrollers

Artikel - Nr.	19 911 5150	Leistungsaufnahme	Aufgerollt max. 1000 W
Kabelqualität	PVC		Ausgerollt max. 2000 W
Maße, Leiter	3 x 1,5 mm <sup>2</sup> (Anzahl x Fläche)	Betriebsart	IP 20
Kabellänge	17 m	Anschluss	Schuko-Stecker
Spannung	max. 230 Volt	Temperaturbereich	+5° C bis +60° C
Stromstärke	max. 16 Ampere	Gewicht inkl. Kabel	6,7 kg

## Spiralschläuche aus Polyamid 11 bieten eine Vielzahl von Vorteilen

- Grosses Angebot an Dimensionen und Arbeitslängen
- Hohe Beständigkeit gegen Chemikalien
- Grosse Formbeständigkeit
- Anschlussverschraubung mit Knickschutz
- Drehbare Anschlussverschraubung
- Kann auch für andere Medien verwendet werden



Artikel - Nr. mit Anschluss	Artikel - Nr. ohne Anschluss	Bezeichnung	Abmessung mm	Gewindeanschluss
90 045 0106		Spiralschlauch	6 x 4,5	KR 1/4" AG
90 045 0108		Spiralschlauch	7 x 4,5	KR 1/4" AG
90 045 0113		Spiralschlauch	8 x 4,5	KR 1/4" AG
90 045 0125	90 045 0025	Spiralschlauch	9 x 4,5	KR 1/4" AG
90 060 0106		Spiralschlauch	8 x 6,0	KR 1/4" AG
90 060 0108		Spiralschlauch	9 x 6,0	KR 1/4" AG
90 060 1113		Spiralschlauch	10 x 6,0	KR 1/4" AG
90 060 0125	90 060 0025	Spiralschlauch	11 x 6,0	KR 1/4" AG
90 075 0106		Spiralschlauch	10 x 7,5	KR 1/4" AG
90 075 0108		Spiralschlauch	11 x 7,5	KR 1/4" AG
90 075 0113		Spiralschlauch	12 x 7,5	KR 1/4" AG
90 075 0125	90 075 0025	Spiralschlauch	13 x 7,5	KR 1/4" AG
90 090 0106		Spiralschlauch	12 x 9,0	KR 3/8" AG
90 090 0108		Spiralschlauch	13 x 9,0	KR 3/8" AG
90 090 0113		Spiralschlauch	14 x 9,0	KR 3/8" AG
90 090 0125	90 090 0025	Spiralschlauch	15 x 9,0	KR 3/8" AG
90 113 0106		Spiralschlauch	15 x 11,3	KR 1/2" AG
90 113 0108		Spiralschlauch	16 x 11,3	KR 1/2" AG
90 113 0113		Spiralschlauch	17 x 11,3	KR 1/2" AG
90 113 0125	90 113 0025	Spiralschlauch	18 x 11,3	KR 1/2" AG

## Anschlussverschraubung mit Knickschutz



Artikel - Nr.	Bezeichnung	Ø mm	Anschluss Außen-gewinde	Technische Angaben
900459012	Anschlussverschraubung mit Knickschutz	6	KR 1/4"	Max. Arbeitsdruck bei + 20° C: 15 bar ***
90 060 9012	Anschlussverschraubung mit Knickschutz	8	KR 1/4"	Min. Berstdruck: 60 bar
90 075 9012	Anschlussverschraubung mit Knickschutz	10	KR 1/4"	Temperaturbereich: - 20° C bis + 60° C
90 090 9014	Anschlussverschraubung mit Knickschutz	12	KR 3/8"	
90 113 9005*	Anschlussverschraubung mit Knickschutz	15	KR 1/2"	

- \* Ausführung mit verstärkter Knickschutz - Feder, nicht drehbar
- \*\* Eingangsdruck 6 bar, p 1,5 bar
- \*\*\* Max. Arbeitsdruck bei anderen Temperaturen **bitte anfragen**

## Kompletter Schlauchsatz mit Kupplung und Nippel

Gerader, gewebeverstärkter Polyurethanschlauch und Spiralschlauch aus Polyurethan in verschiedenen Längen, komplett mit Sicherungskupplung und Nippel, fertig verpackt



**Stream-Line.**  
Spiralschlauch aus Polyurethan. Max. Arbeitsdruck 10 bar bei +20° C. Temperaturbereich -20° C bis +60° C.

**Stream-Line**  
Gerader, gewebeverstärkter Polyurethanschlauch. Max. Arbeitsdruck 16 bar bei +20° C. Temperaturbereich -20° C bis +60° C.

**Spiralschlauch und Soft-Line Kupplung**  
Max. Arbeitsdruck 10 bar bei +20° C. Temperaturbereich -20° C bis +60° C.

Artikel - Nr.	Bezeichnung	Größe ID x AD mm	Arbeitslänge m
	Stream - Line	8 x 12	5
	Polyurethanschlauch	8 x 12	10
	Gerade mit Gewebe		
		8 x 12	15
	Stream - Line	8 x 12	4
	Polyurethanschlauch	8 x 12	6
	Spiralschlauch		
		8 x 12	8
	Soft-Line	8 x 12	4
	Polyurethanschlauch	8 x 12	6
	Spiralschlauch		
		8 x 12	8

### Montageanleitung

Die verschiedenen Multi-Link Segmente müssen korrekt zusammengedreht werden, bevor sie festgeschraubt werden.

Bevor die komplette Einheit unter Druck gesetzt wird, muss sichergestellt sein, dass sie korrekt auf einer ebenen Unterlage befestigt ist.

In unserem Einzelhandel finden Sie außerdem:

### Jeantex - Wetterbekleidung

Absolut wasserdicht, winddicht, funktionell z. B. Radumhänge, Regenjacken, Regenhosen u. v. a.

### Wachstuch



In verschiedenen Breiten und Qualitäten.

### Abwaschbare Tischdecken

In verschiedenen Qualitäten und Größen lieferbar.

### Duschvorhänge

In verschiedenen Designs, Größe und Ausführungen.

### Kunstleder

In diversen Farben und Qualitäten.