



CATALOG

Sanitary mixers



Sanitary mixers HERZ are presented in 75 countries worldwide. With the support of new investments, technologies and know how, the company has grown and developed since 1933. With the purpose of meeting ever increasing demands of present and new markets and meeting the taste of our customers, the level of quality of our sanitary mixers is being extended at all times and approaches the leading companies in our branch.

Sanitärarmaturen HERZ sind in 75 Ländern weltweit präsentiert. Anhand der Unterstützung durch neue Investitionen, Technologien und Fachkenntnisse hat das Unternehmen seit 1933 gewachsen und sich entwickelt. Mit dem Zweck, die ständig ansteigenden Anforderungen von heutigen und neuen Märkten zu erfüllen und dem Geschmack unserer Kunden nachzukommen, wird das Qualitätsniveau unserer Sanitärarmaturen ständig erhöht und nähert sich den führenden Unternehmen in unserer Branche.

Смесители HERZ представлены в 75 странах по всему миру. Компания была основана в 1933 году. Благодаря новым технологиям, инвестициям и знаниям компания постоянно растет и развивается. В целях удовлетворения растущих потребностей существующих и новых рынков, а также высоких запросов наших клиентов, уровень качества наших смесителей постоянно совершенствуется и приближается к ведущим компаниям в отрасли.



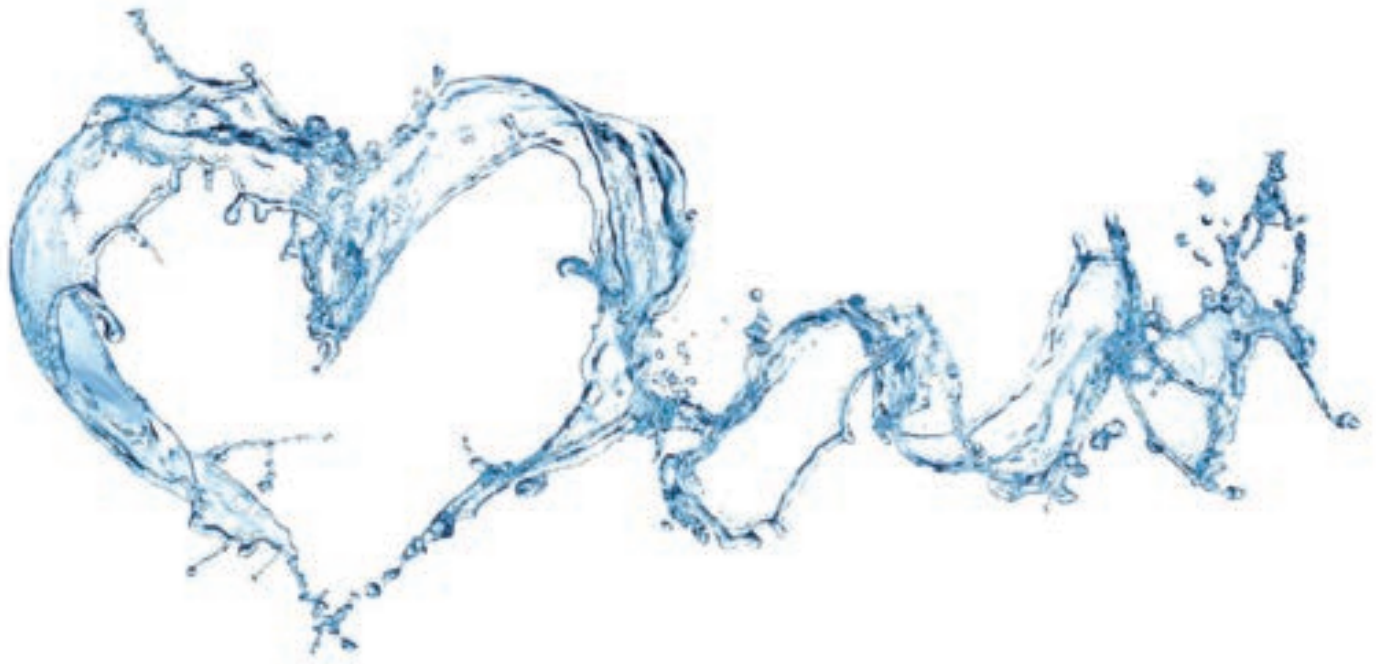

VISION

With an ever-new forms and solutions, we strive to become one of the leading, technologically advanced and internationally renowned producer of sanitary mixers with a recognizable visual concept and its own story. To identify the trends and needs of the market in the program of sanitary fittings and develop and create the products that are technologically advanced, functional and easy to use. Being a supplier of mixers, which are technologically advanced, practical, contemporary, ecological, with fresh forms, top quality, but still at affordable prices, is our vision.



VISION

Mit immer wieder neuen Formen und Lösungen sind wir bestrebt, einer der führenden, technologisch fortgeschrittenen und international angesehenen Hersteller von Sanitärarmaturen mit einem erkennbaren visuellen Konzept und eigener Geschichte zu werden. Die Trends und Bedürfnisse des Marktes im Programm von Sanitärarmaturen zu identifizieren und zu entwickeln, sowie die Produkte zu erzeugen, die technologisch, funktional und einfach zu bedienen sind. Ein Anbieter von Armaturen, die technologisch fortgeschritten, praktisch, modern, ökologisch, mit neuen Formen, Topqualität, aber immer noch zu kostengünstigen Preisen sind, zu sein, das ist unsere Vision.

КОНЦЕПЦИЯ

Среди постоянно обновляющихся форм и решений, мы стремимся стать одним из ведущих производителей смесителей, на основе передовых технологий и известности на международном рынке, со своей узнаваемой визуальной концепцией и своей историей. Выявлять тенденции и потребности рынка в области сантехнической арматуры и создавать технологичные, функциональные и простые в эксплуатации изделия. Поставлять на рынок высокотехнологичные, практичные, современные и экологичные смесители, сочетающие свежий дизайн и высокое качество с доступными ценами – в этом мы видим нашу задачу.

Herz



Sanitary mixers are produced in our contemporary equipped production and development center in Šmartno by Litija on technologically advanced processing machines. The highest quality of our products is confirmed by all major necessary European certificates.

Sanitärarmaturen sind in unserem modern ausgestatteten Produktions- und Entwicklungszentrum in Šmartno bei Litija mit technologisch hoch entwickelten Verarbeitungsmaschinen produziert. Die höchste Qualität unserer Produkte wird von allen bedeutenden notwendigen europäischen Zertifikaten bestätigt.

Смесители производятся и проектируются с использованием современного оборудования на производственном комплексе в городе Шмартно в Словении. Высокое качество нашей продукции подтверждают все основные обязательные европейские сертификаты.



More than 80 Years of experiences enable us to work with great knowledge and technology in order to be able to develop and produce the sanitary mixer of the highest quality.

Mehr als 80 Jahre Erfahrungen ermöglichen es uns, mit großem Fachwissen und der Technologie zu schaffen, um sich entwickeln und die Sanitärarmaturen von höchster Qualität herstellen zu können.

80 лет опыта работы позволяют нам, используя широкие познания и передовые технологии, разрабатывать и производить смесители самого высокого качества.





Our sanitary fittings match all required European standards; SIST EN200, SIST EN246, SIST EN248, SIST EN817, SIST EN1112 and SIST EN1113.

Наша сантехническая продукция выполняет все обязательные требования европейских стандартов: SIST EN200, SIST EN246, SIST EN248, SIST EN817, SIST EN1112 и SIST EN1113.

Unsere Sanitärarmaturen erfüllen alle erforderlichen europäischen Normen: SIST EN200, SIST EN246, SIST EN248, SIST EN817, SIST EN1112 und SIST EN1113.



OUR MISSION
To recognize and identify the trends in our operating environment and based on recognized requirements of users and markets, to develop solutions in the form of products which are technologically advanced, sophisticated, contemporary in design but still simple and practical to use.

UNSERE MISSION
Die Trends in unserer Arbeitsumgebung und auf Basis anerkannter Anforderungen der Benutzer und Märkte zu erkennen und zu identifizieren, die Lösungen in Form von Produkten, die technologisch hoch entwickelt, anspruchsvoll, modern gestaltet, aber immer noch einfach und praktisch in der Anwendung zu entwickeln.

МИССИЯ
Выявлять тенденции развития в отрасли и, исходя из существующих потребностей пользователей и рынков, предлагать новые решения в виде изделий, сочетающих технологичность, функциональность и современный дизайн с практичностью и простотой в эксплуатации.



Ecology

Reduce your water consumption and save with use of water saving set HERZ. The Eco set contains two ECO aerators that enable water flow of 6 l/minute and water flow regulator for the shower that enables the water flow of 9 l/minute. Eco set is possible to use at all lines of sanitary mixers HERZ.

Reduzieren Sie Ihren Wasserverbrauch und sparen Sie mit der Nutzung der Wassersparsatz HERZ. Der Eco-Satz enthält zwei ECO-Belüfter, die einen Wasserdurchfluss von 6 l/min, und einen Wasserdurchflussregler für die Dusche, der einen Wasserdurchfluss von 9 l/min ermöglicht. Eco-Satz kann auf allen Linien der HERZ-Sanitärarmaturen verwendet werden.

Сократить потребление воды и добиться экономии затрат с помощью водосберегающих решений HERZ. В набор Eco входят два аэратора ECO, обеспечивающие подачу воды 6 л/мин, а также регулятор потока для душа, обеспечивающий подачу 9 л/мин. Набор Eco можно использовать на смесителях всех серий HERZ.

Trade mark of bathroom and kitchen mixers of the highest quality.

Warenzeichen für Bad- und Küchenarmaturen von höchster Qualität.

Марка смесителей высочайшего качества для кухни и ванной комнаты.





ENVIRONMENTAL CONCERN AND AWARENESS

To our company represents a prudent use of resources and energy, environmentally friendly methods of production and care for the environment, part of social responsibility and awareness.

Using environmentally friendly packaging, promotional materials and recycled materials, represents only a part of our environmental responsibility, which is dedicated to materials that we use. This is followed, of course, by environmentally friendly production methods; Modern galvanization line, waste water treatment, re-use of waste materials, round up the social and environmentally responsible management of our company.

Another focus of our environment concern is intended foremost to safety and energy conservation. Emphasis is given to the solutions in the form of products, which are mainly focused on deliberate approach to water consumption savings, energy efficiency and energy saving and thereby conserving natural resources. Our aim is a high quality, safe and economical product that provides an efficient use for years to come.

UMWELTBEDENKEN UND UMWELTBEWUSSTSEIN

Ein umsichtiger Einsatz von Ressourcen und Energie, umweltfreundliche Produktionsmethoden und Sorge für die Umwelt stellen für unseres Unternehmen einen Teil der sozialen Verantwortung und Bewusstseins dar.

Die Verwendung umweltfreundlichen Verpackungen, Werbematerialien und recycelten Materialien stellt nur einen Teil unserer Umweltverantwortung, die den von uns verwendeten Materialien gewidmet ist, dar. Dies wird natürlich durch umweltfreundliche Produktionsmethoden gefolgt; moderne Verzinkungslinie, Abwasserbehandlung, Wiederverwertung von Abfallmaterialien, runden das soziale und umweltverantwortliche Management unseres Unternehmens auf.

Ein weiterer Schwerpunkt unserer Umweltbedenken wird vor allem für die Sicherheit und Energieeinsparung zgedacht. Die Betonung wird den Lösungen in Form von Produkten gegeben, die vor allem auf absichtlichen Ansatz zur Wasserverbrauchseinsparung, Energieeffizienz und Energieeinsparung und damit der Schonung der natürlichen Ressourcen ausgerichtet sind. Unser Ziel ist ein hochwertiges, sicheres und wirtschaftliches Produkt, das eine effiziente Nutzung für die kommenden Jahre bereitstellt.

ЗАБОТА ОБ ОКРУЖАЮЩЕЙ СРЕДЕ

Наша компания выступает за рациональное использование ресурсов и энергии, экологичные методы производства, уход за окружающей средой и социальную ответственность.

Использование экологичной упаковки и рекламных материалов, а также применение повторно переработанных материалов – это лишь часть нашей заботы об окружающей среде, которая проявляется во всех наших материалах. Кроме этого, мы, естественно, используем экологически чистые технологии: современная линия гальванизации, очистка сточных вод, повторное использование отходов производства, а также социально и экологически ответственные методы управления компанией.

Еще одно направление нашей экологической деятельности – обеспечение безопасности и сохранение энергии. При этом особое внимание уделяется тем решениям в нашей продукции, которые прежде всего основаны на продуманном подходе к потреблению воды и эффективности энергопотребления, и тем самым способствуют сохранению природных ресурсов. Наша цель - высокое качество, безопасность и экономичность производства, что обеспечивает эффективный расход ресурсов на многие годы.

Index
Index
Содержание

Index

Design series

Kitchen
&
Bathroom

Infinity	12
Fresh	22
Thermostatic	32
Sensor	34

Classic series

Kitchen
&
Bathroom

Prestige	42
Harmony	48
Project	52
Simpaty	56
Stil	64
Classic	72

Showers

Design
&
Classic



Design Showers	78
Classic Showers	88

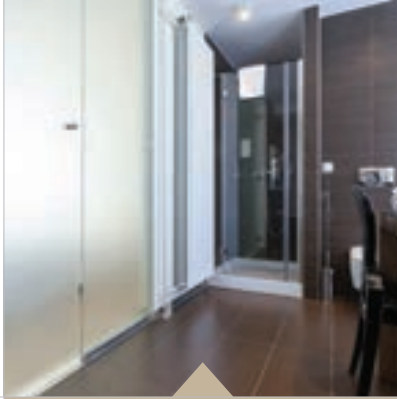

Design series

Concealed
mixers

Concealed mixers	92
Accessories	98

Accessories 100



Valves	102
Siphons	104
Accessories	108



Drawings 110

Index 131





design *series*

Kitchen &
bathroom

Sanitary kitchen mixers

Sanitärarmaturen für Küche
Смесители для кухни

Infinity



INFINITY sanitary kitchen mixers

Infinity kitchen mixers with their modern lines and simplicity of use can be easily placed into any contemporary kitchen. The combination of straight and curved lines appears elegant, but yet contemporary. Sophisticated design united with deliberate solutions and range of possibilities in different spouts offering the optimal choice for reliability and the freedom of use in your kitchen. Our assortment of INFINITY kitchen mixers includes the models with three types of fully movable spouts and side handles that can be used on the left or right side.

INFINITY sanitäre Küchenarmaturen

Infinity Küchenarmaturen mit ihren modernen Linien und Schlichtheit in der Anwendung können problemlos in jede moderne Küche platziert werden. Die Kombination von geraden und gerundeten Linien erscheint elegant, aber dennoch modern. Anspruchsvolles Design vereint mit durchdachten Lösungen und eine Palette von verschiedenen Ausläufen bieten eine optimale Wahl für die Zuverlässigkeit und die Freiheit der Verwendung in der Küche.

Кухонные смесители INFINITY

Кухонные смесители Infinity – это современные линии и простота эксплуатации, что позволяет легко установить их в любой современной кухне. Сочетание прямых и изогнутых линий выглядит элегантно, но в то же время и современно. Утонченный дизайн в сочетании с продуманными решениями и возможностью выбора различных изливов – оптимальный выбор, обеспечивающий надежность и свободу на вашей кухне. В серию кухонных смесителей Infinity входят различные модели с тремя типами полностью подвижных изливов. При этом боковые ручки можно использовать как с левой, так и с правой стороны.



i20

Infinity i20

Sanitary kitchen mixer
Sanitär-Küchenarmatur
Кухонный смеситель

Drawing: p. 112



00170 00169 01169

-  angle valves
Eckventile
Угловые вентили
-  only mixer
nur Armatur
ТОЛЬКО СМЕСИТЕЛЬ
-  low pressure version
Niederdruckversion
версия низкого давления

Sanitary kitchen mixers

Sanitärarmaturen für Küche
Смесители для кухни

Infinity



i21

Infinity i21

Sanitary kitchen mixer
Sanitär-Küchenarmatur
Кухонный смеситель

Drawing: p. 112, 113



00172 00171 01171

-  angle valves
Eckventile
Угловые вентили
-  only mixer
nur Armatur
Только смеситель
-  low pressure version
Niederdruckversion
ерсия низкого давления



i23

i22

Infinity i22

Sanitary kitchen mixer
Sanitär-Küchenarmatur
Кухонный смеситель

Drawing: p. 113



00174 00173 01173

Infinity i23

Sanitary kitchen mixer
Sanitär-Küchenarmatur
Кухонный смеситель

Drawing: p. 113



00176 00175 01175

Bathroom mixers

Badarmaturen
Смесители для ванной

Infinity

i10



i12



All basin mixers include eco aerator that enables the water flow of 6 l/min.

Alle Waschbeckenarmaturen enthalten einen eco-Belüfter, der einen Wasserdurchfluss von 6 l/min ermöglicht.

Все миксеры для умывальника оснащаются насадкой-аэратором ECO, которая обеспечивает расход воды 6 л/мин.

Infinity i10

Basin mixer
Waschbeckenarmatur
Смеситель для умывальника

Drawing: p. 112



00004 00002 00003 00001

Infinity i12

Basin mixer; higher version
Waschbeckenarmatur; erhöhte
Смеситель для умывальника –
высокий вариант

Drawing: p. 112



00014 00012 00013 00011



with waste
Abfall
Со стоком



angle valves
Eckventile
Угловые вентили



with waste, siphon, angle valves
Abfall, Siphon, Eckventile.

Сток, сифон, угловые вентили



only mixer
nur Armatur
Только смеситель



low pressure version
Niederdruckversion
ерсия низкого давления

INFINITY basin mixers

Elegant combining of straight and curved lines supplemented with care for the environment by water saving ECO aerators, pampers you in your daily use. The mixer is fitted with an aerator of the highest quality that enables the water flow of 6l per minute. INIFINITY basin mixer therefore represents an elegant and useful blend of modern design and care for the environment at the same time.

INFINITY Waschbeckenarmaturen

Elegante Kombination von geraden und gerundeten Linien, mit Sorgfalt für die Umwelt durch Wasser sparenden ECO-Belüfter ergänzt, verwöhnt Sie in Ihrem täglichen Gebrauch. Die Armatur ist mit einem Belüfter von höchster Qualität, der einen Wasserdurchfluss von 6 l pro Minute ermöglicht, ausgestattet. INIFINITY Waschbeckenarmatur stellt somit eine elegante und nützliche Mischung von modernem Design und Sorge für die Umwelt zur gleichen Zeit dar.

Смесители для умывальника INIFINITY

Элегантное сочетание прямых и изогнутых линий, а также забота об окружающей среде путем экономии воды с помощью аэраторов ECO для вашей повседневной жизни. Смеситель оснащен аэратором высочайшего качества, который обеспечивает расход воды 6 литров в минуту.



Bathroom mixers

Badarmaturen
Смесители для ванной

Infinity



Infinity i50

Bidet mixer
Bidetarmatur
Смеситель для биде

Drawing: p. 112



00503 00501



i50



with waste
Abfall
Со стоком



angle valves
Eckventile
Угловые вентили



with waste, siphon, angle valves
Abfall, Siphon, Eckventile.
Сток, сифон, угловые вентили



only mixer
nur Armatur
Только смеситель



low pressure version
Niederdruckversion
ерсия низкого давления



All basin mixers include eco aerator that enables the water flow of 6 l/min.

Alle Waschbeckenarmaturen enthalten einen eco-Belüfter, der einen Wasserdurchfluss von 6 l/min ermöglicht.

Все миксеры для умывальника оснащаются насадкой-аэратором ECO, которая обеспечивает расход воды 6 л/мин.

Bathroom mixers

Badarmaturen
Смесители для ванной

Infinity



i30

Infinity i30

Bath/shower mixer
Wannen-/Duscharmatur
Смеситель для ванны/душа

Drawing: p. 113



00301 00302 00303



Bath/shower mixers and shower mixers with shower set include water flow regulator that enables the water flow of 9l/minute.

Bad / Dusche Armaturen und Duscharmaturen mit Duschgarnitur enthalten Wassermengenregler, der den Wasserdurchfluss von 9 l / min ermöglicht.

Смесители для ванны/душа и смеситель для душа включают регулятор потока, обеспечивающий подачу воды 9 л/мин.



i40



Infinity i40

Shower mixer
Duscharmatur
Смеситель для душа

Drawing: p. 113



00401 00402 00403

 only mixer
nur Armatur
Только смеситель

 shower head
Brausekopf,
Насадка душа

 Shower head, hose and shower rail
Brausekopf, Brauseschlauch und Brausestange
Насадка, шланг и рейлинг для душа

Sanitary kitchen mixers

Sanitärarmaturen für Küche
Смесители для кухни

Fresh





f22

f42

f32

Fresh f22

Kitchen mixer – flexible spout
 Küchenarmatur - flexibler Auslauf
 Кухонный смеситель – гибкий излив
 Drawing: p. 114, 115



00136 00135 01138

Fresh f32

Kitchen mixer – flexible spout
 Küchenarmatur - flexibler Auslauf
 Кухонный смеситель – гибкий излив
 Drawing: p. 115



00147 00145 01146

Fresh f42

Kitchen mixer – flexible spout
 Küchenarmatur - flexibler Auslauf
 Кухонный смеситель – гибкий излив
 Drawing: p. 116



00146 00144 01145

-  angle valves
Eckventile
Угловые вентили
-  only mixer
nur Armatur
Только смеситель
-  low pressure version
Niederdruckversion
версия низкого давления

Sanitary kitchen mixers

Sanitärarmaturen für Küche

Смесители для кухни

Fresh



FRESH kitchen mixers

Their sophisticated design and interlacement of round lines, which can be blend in any modern kitchen is in the range of FRESH kitchen mixers combined with a wide range of practical solutions. High, movable spouts, pull-out showers are just some of the solutions that allows creativity and simplicity of use of mixers from Fresh line. Special solution, presented in this line of kitchen mixers is the mixer with the special spout that can be folded in the cases when your kitchen sink is placed directly at the window. Spout, which can be folded, enables you to open and close your windows at any time without problems. In this line you can also find a thermostatic variant of kitchen mixer that offers you the comfort of use, saving of hot water and safety from water scalding.

FRESH Küchenarmaturen

Ihr anspruchsvolles Design und Verflechtung von gerundeten Linien, die in jeder modernen Küche einblenden können, ist im Bereich von FRESH Küchenarmaturen mit einer Vielzahl von praktischen Lösungen kombiniert. Hohe, bewegliche Ausläufe und ausziehbare Brausen sind nur einige der Lösungen, die Kreativität und Schlichtheit in der Anwendung von Fresh Armaturen ermöglichen. Eine Sonderlösung, die in dieser Linie der Küchenarmaturen dargestellt wird, ist die Armatur mit einem speziellen Auslauf, der zusammengeklappt werden kann, wenn Sie Ihre Küchenspüle direkt am Fenster platziert ist. Der zusammenklappende Auslauf ermöglicht Ihnen, Ihre Fenster zu jeder Zeit ohne Probleme zu öffnen und zu schließen. In dieser Linie finden Sie auch eine thermostatische Variante der Küchenarmatur, die Ihnen einen Nutzungskomfort, Einsparung von heißem Wasser und Sicherheit vor Verbrühungen durch heißes Wasser anbieten.

Кухонные смесители FRESH

Утонченный дизайн и переплетения скругленных линий, которые вольются в любую современную кухню, в серии кухонных смесителей FRESH сочетаются с широким диапазоном практических решений. Высокий подвижный излив, выдвижная лейка – это лишь некоторые из решений, сочетающих креативность и простоту эксплуатации смесителей серии Fresh. Особое решение, примененное в этой серии кухонных смесителей – специальный излив, который можно сложить в тех случаях, когда кухонная раковина размещается непосредственно у окна. Складывающийся излив позволит в любое время без проблем открыть и закрыть окно. В этой серии также предлагается термостатический вариант кухонного смесителя, сочетающий удобство в пользовании и экономию горячей воды, а также защиту от водных ожогов.



Fresh f21

Sanitary kitchen mixer
Sanitär-Küchenarmatur
Кухонный смеситель

Drawing: p. 114



00133 00134 01137

Fresh f31

Sanitary kitchen mixer
Sanitär-Küchenarmatur
Кухонный смеситель

Drawing: p. 115



00131 00132 01144 01143

Fresh f41

Sanitary kitchen mixer
Sanitär-Küchenarmatur
Кухонный смеситель

Drawing: p. 116



00129 00130 01142 01141

-  angle valves
Eckventile
Угловые вентили
-  only mixer
nur Armatur
ТОЛЬКО СМЕСИТЕЛЬ
-  low pressure version
Niederdruckversion
версия низкого давления

Sanitary kitchen mixers

Sanitärarmaturen für Küche
Смесители для кухни

Fresh



Fresh f20

Kitchen mixer with pullout spray
Küchenarmatur mit Auszugsbrause
Кухонный смеситель с
выдвижной лейкой
Drawing: p. 114



00138 00137

Uniquely designed shape of mixer that enables to direct the water jet randomly in the harder reachable parts of dishes. Ideal for deeper kitchen sinks
Easy opening.

Einzigartig konzipierte Form der Armatur, die einen Wasserstrahl nach dem Zufallsprinzip in die schwierig erreichbaren Teile des Geschirrs zu richten ermöglicht. Ideal für tiefere Küchenspülen
Leicht zu öffnen.

Уникальный дизайн смесителя позволяет направить струю воды в любую сторону и добраться до труднодоступных мест. Идеально подходит для глубоких кухонных раковин
Легко открывается.

-  angle valves
Eckventile
Угловые вентили
-  only mixer
nur Armatur
Только смеситель
-  lp
Niederdruckversion
ерсия низкого давления



f23



Fresh f23

Thermostatic kitchen mixer
Thermostatische Küchenarmaturen
Термостатический кухонный
смеситель
Drawing: p. 115



00235

Bathroom mixers

Badarmaturen
Смесители для ванной

Fresh

f10



f11



Fresh f10

Basin mixer
Waschbeckenarmatur
Смеситель для умывальника
Drawing: p. 113, 114



Fresh f11

Basin mixer; higher version
Waschbeckenarmatur; erhöhte
Смеситель для умывальника
– высокий вариант
Drawing: p. 114



-  with waste
Abfall
Со стоком
-  angle valves
Eckventile
Угловые вентили
-  with waste, siphon, angle valves
Abfall, Siphon, Eckventile.
Сток, сифон, угловые вентили
-  only mixer
nur Armatur
Только смеситель
-  low pressure version
Niederdruckversion
ерсия низкого давления



FRESH sanitary mixers for bathroom

The modern, trendy, curved lines, perfection of details and several variations of basin mixers in this range, provide an assurance that this family of mixers can be easily fitted in any modern bathroom. Perfection of design and usability that offers satisfaction in everyday use.

FRESH sanitäre Badarmaturen

Die modernen, modischen, gerundeten Linien, Perfektion der Details und mehrere Variationen von Waschbeckenarmaturen in dieser Palette bieten eine Garantie dafür, dass diese Familie von Armaturen problemlos in jedes moderne Bad eingebaut werden kann. Perfektion von Design und Benutzerfreundlichkeit, die eine Zufriedenheit im Alltagsgebrauch bietet.

Смеситель для ванной FRESH

Современный, модный дизайн, изогнутые линии, совершенство деталей, несколько вариантов смесителей для умывальника в этой серии обеспечивают уверенность при установке в любой современной ванной комнате. Совершенный дизайн и практичность - удовлетворение в повседневной эксплуатации.



Bathroom mixers

Badarmaturen
Смесители для ванной

Fresh



f12

Fresh f12

Basin mixer
Waschbeckenarmatur
Смеситель для умывальника

Drawing: p. 114



00045 00044

Fresh f50

Bidet mixer
Bidetarmatur
Смеситель для биде

Drawing: p. 114



00537 00536 00535



f50



with waste
Abfall
Со стоком



angle valves
Eckventile
Угловые вентили



with waste, siphon, angle valves
Abfall, Siphon, Eckventile.
Сток, сифон, угловые вентили



only mixer
nur Armatur
Только смеситель



low pressure version
Niederdruckversion
ерсия низкого давления



f30

Fresh f30

Bath/shower mixer
Wannen-/Duscharmatur
Смеситель для ванны/душа

Drawing: p. 115



Fresh f40

Shower mixer
Duscharmatur
Смеситель для душа

Drawing: p. 115



f40



only mixer
nur Armatur
Только смеситель



with waste, siphon, angle valves
Abfall, Siphon, Eckventile.
Сток, сифон, угловые вентили



low pressure version
Niederdruckversion
ерсия низкого давления



shower head
Brausekopf,
Насадка душа



Shower head, hose and shower rail
Brausekopf, Brauseschlauch und Brausestange
Насадка, шланг и рейлинг для душа

Bathroom mixers

Badarmaturen
Смесители для ванной

Fresh



t30



Fresh t30

Thermostatic bath mixer
Thermostatische Wannenarmatur
Термостатический смеситель
для ванны
Drawing: p. 116



00339 00336

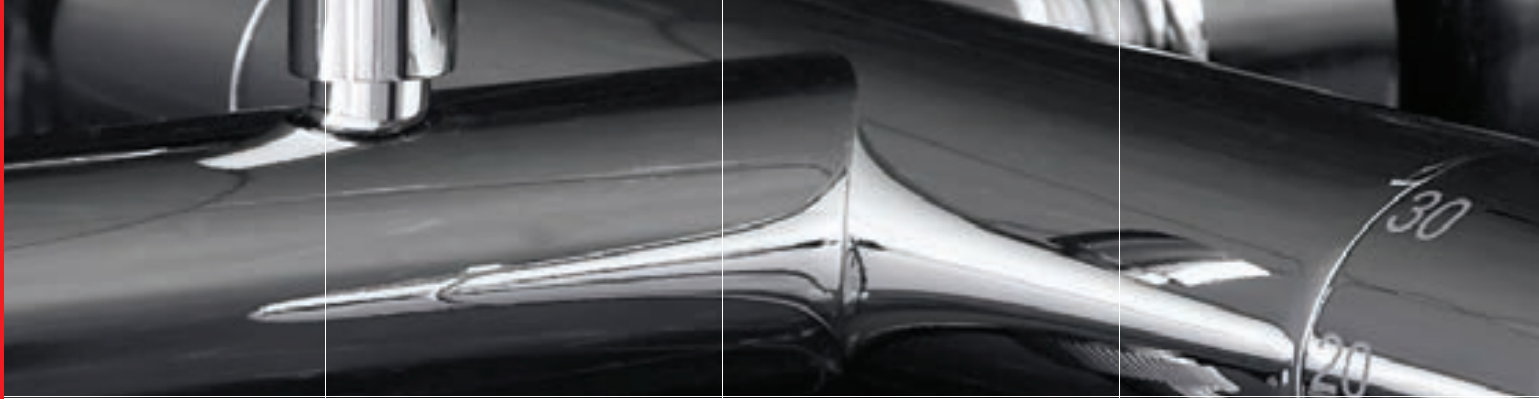

FRESH thermostatic mixers

The elegant, prestigious, round lines, is in family FRESH wonderfully complemented by the exceptional usability of thermostatic mixers; Comfort and safety of use that is provided by the setting of the required water temperature, is intertwined with practicality which is offered by saving of the used quantity of hot water. The offered safety from water scalding is especially valuable for families with small children. The surface of the fitting it is also safe to touch, because it doesn't overheat itself during the use.

FRESH thermostatische Armaturen

Die eleganten, prestigeträchtigen, runden Linien sind in der Familie FRESH wunderbar durch die außergewöhnliche Benutzerfreundlichkeit der thermostatischen Armaturen ergänzt; Komfort und Sicherheit der Anwendung, die durch die Einstellung der gewünschten Wassertemperatur gewährt ist, wird mit Funktionalität, die durch die Einsparung der verwendeten Heißwassermengen angeboten wird, verflochten. Die angebotene Sicherheit vor Verbrühungen durch heißes Wasser ist vor allem für Familien mit kleinen Kindern wertvoll. Die Oberfläche des Beschlages ist ebenfalls berührungssicher, weil sie sich während der Verwendung nicht überhitzt.

Термостатические смесители FRESH

Элегантность, престиж и скругленные линии серии FRESH чудесно дополняют исключительно практичные термостатические смесители: комфорт и безопасность эксплуатации достигаются установкой требуемой температуры воды, в сочетании с практичностью благодаря сокращению расхода горячей воды. Предотвращение ожогов от воды будет особенно полезно для семей с маленькими детьми. Кроме того, поверхность изделия также можно безопасно трогать, поскольку она не перегревается во время эксплуатации.



Fresh t40

Thermostatic Shower mixer
 Thermostatische Duscharmatur
 Термостатический смеситель
 для душа
 Drawing: p. 116



00440 00437



only mixer
 nur Armatur
 Только смеситель



shower head
 Brausekopf,
 Насадка душа



Shower head, hose and shower rail
 Brausekopf, Brauseschlauch und Brausestange
 Насадка, шланг и рейлинг для душа

Sensor mixers

Sensorarmaturen
Сенсорные смесители

Fresh

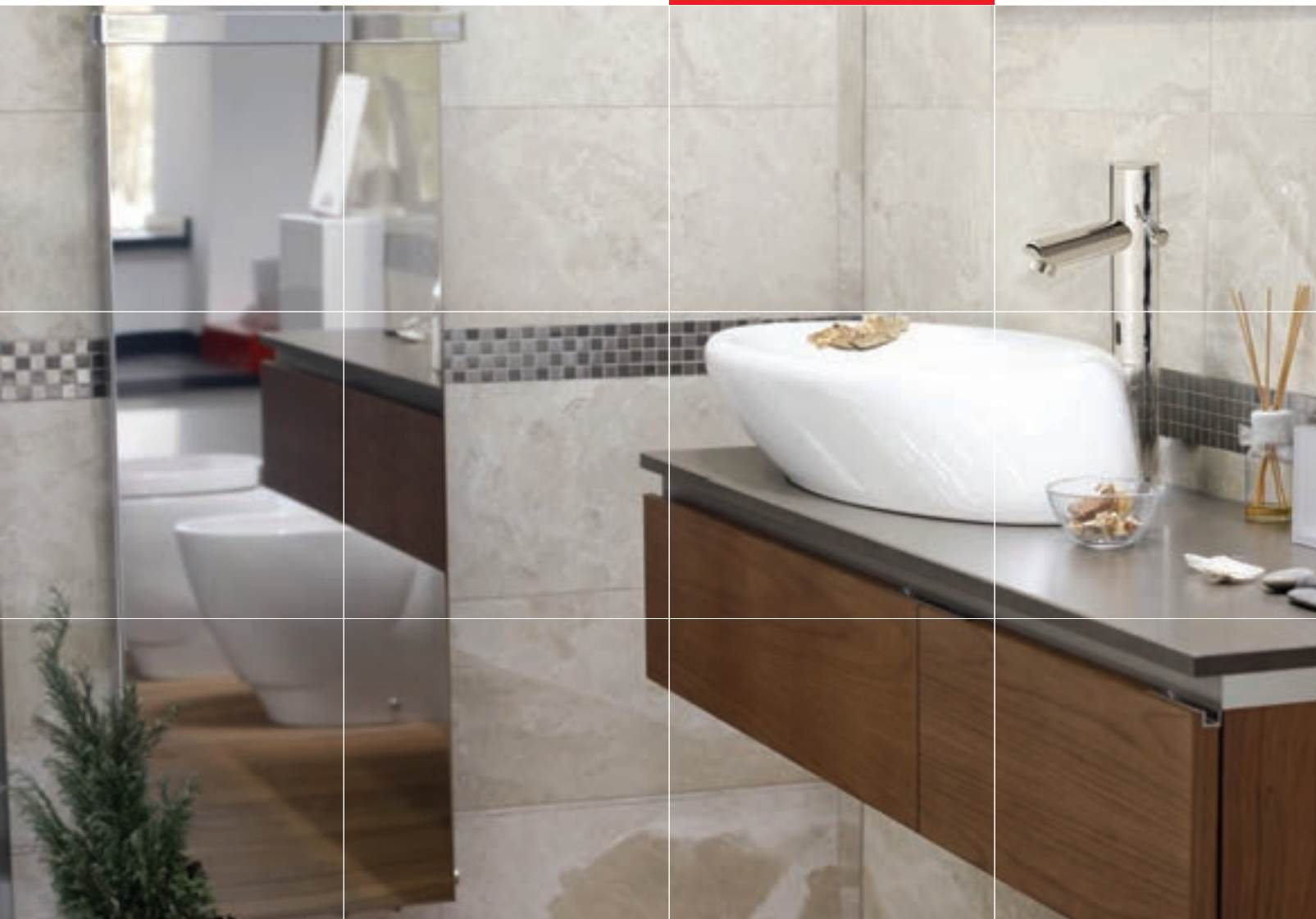

FRESH IR

When well thought out and sophisticated shape of family FRESH, is combined with first-class functionality of sensor mixer. Sensor mixers in addition to the hygiene aspect which they put to good advantage in hospitals and public places, provide also to our end users the comfort and safety with possibility of setting the water temperature. Significant saving aspect presents one of additional reasons why more and more of our customers decide to use a sensor mixer also at home. In our assortment of top quality sensor mixers FRESH, the mixing as well as non-mixing taps can be found. They are of various shapes and designs, have possibility of battery, as well as the network version.

FRESH IR

Wenn gut durchdachte und anspruchsvolle Form der Familie FRESH mit einer erstklassigen Funktionalität der Sensorarmatur kombiniert. Neben dem Hygieneaspekt, der einen guten Vorteil für Krankenhäuser und öffentlichen Plätzen setzt, garantieren die Sensorarmaturen auch für unsere Endkunden den Komfort und Sicherheit mit der Möglichkeit einer Wassertemperatureinstellung. Erhebliche Einsparungen stellen einen weiteren Grund dafür, dass sich immer mehr unserer Kunden entscheiden, eine Sensorarmatur auch zu Hause zu verwenden. In unserem Sortiment von hochwertigen FRESH Sensorarmaturen können sowohl Mischarmaturen als auch Nicht-Mischarmaturen gefunden werden. Sie sind in verschiedenen Formen und Designs, mit einer Möglichkeit der Batterie, oder aber als Netzwerkversion erhältlich.

FRESH IR

Тщательно продуманные, сложные формы серии FRESH в сочетании с максимальной функциональностью сенсорного смесителя. Сенсорные смесители хорошо дополняют гигиенические факторы, что дает им значительное преимущество в больницах и в общественных местах, а также обеспечивает пользователям комфорт и безопасность с возможностью установки температуры воды. Значительная экономия – еще одна причина, почему все больше и больше наших клиентов ставят сенсорные смесители у себя дома. В нашем ассортименте высококачественных сенсорных смесителей FRESH также присутствуют несмешивающие краны. Они имеют различную форму и конструкцию и предлагаются с батарейкой или в сетевом варианте.

e10



Fresh e10

Sensor basin mixer
Sensor-Waschbeckenarmatur
Сенсорный смеситель для
умывальника

Drawing: p. 116



09016 09017

e11

FRESH IR for cold or preset
water; battery powering
9V/230V Programming
electronic

FRESH IR für kaltes oder
voreingestelltes Wasser;
Batteriestromversorgung
9V/230V elektronische
Programmierung

Изделия FRESH IR –
холодная вода или заданная
температура; питание
от батарейки 9V/230V,
программная электроника

Fresh e11

Sensor basin mixer –high version
Sensor-Waschbeckenarmatur –
erhöhte Version
Сенсорный смеситель для
умывальника – высокий
вариант

Drawing: p. 116



09020 09021

e16



Fresh e15

Sensor basin mixer
Sensor-Waschbeckenarmatur
Сенсорный смеситель для
умывальника

Drawing: p. 117



09018 09019

e15

Fresh e16

Sensor basin mixer –high version
Sensor-Waschbeckenarmatur –
erhöhte Version
Сенсорный смеситель для
умывальника – высокий
вариант

Drawing: p. 117



09022 09023

Sensor mixers

Sensorarmaturen
Сенсорные смесители

Fresh



Fresh e50

Urinal sensor flusher/battery
version

Urinal Sensorspüler /
Batterieversion

Сенсорный смыватель
для писсуара / версия с
батарежкой

Drawing: p. 117



09510



e50

Fresh e66

Concealed urinal sensor flusher
-Installation set

Unterputz - Urinal Sensorspüler
Einbauset

Скрытый сенсорный смыватель
для писсуара Монтажный
комплект

Drawing: p. 129



09511 09512

e66

09511

Concealed, 1/2", 9 V without cover plate

Unterputz, 1/2", 9 V ohne Abdeckplatte

Скрытый, 1/2", 9V без крышки

09512

Concealed, 1/2", 230 V without cover plate

Unterputz, 1/2", 230 V ohne Abdeckplatte

Скрытый, 1/2", 230 V без крышки



Fresh e61

Covering plate with sensor

Abdeckplatte mit Sensor

Крышка с сенсором

Drawing: p. 117



12261

e61

Covering plate with sensor for

products 09511 and 09512.

ABS, white

Abdeckplatte mit Sensor für

Produkte 09511 und 09512.

ABS, weiß

Крышка с сенсором для
артикулов 09511 и 09512.

ABS, белый



Fresh e63

Covering plate with sensor

Abdeckplatte mit Sensor

Крышка с сенсором

Drawing: p. 117



12263

e63

Covering plate with sensor for

products 09511 i 09512.

ABS, chrome-matt

Abdeckplatte mit Sensor für

Produkte 09511 und 09512.

ABS, Chrom-matt

Крышка с сенсором для
артикулов 09511 и 09512.

ABS, белый



Sensor mixers

Sensorarmaturen
Сенсорные смесители

Fresh



e12

FRESH IR for cold or preset water;
battery powering 6V/230V

FRESH IR für kaltes oder
voreingestelltes Wasser;
Batteriestromversorgung 6V/230V

Изделия FRESH IR – холодная вода
или заданная температура; питание
от батарейки 6V/230V



e70

Sensor urinal flusher; battery
powering 6V

Urinal Sensorspüler;
Batteriestromversorgung 6V

Сенсорный смыватель для
писсуара, питание от батарейки 6V



e60

Concealed sensor urinal flusher;
powering 6V/220V

Unterputz - Urinal Sensorspüler;
Stromversorgung 6V/220V

Скрытый сенсорный смыватель для
писсуара, питание 6V/220V

Fresh e12

Sensor basin mixer
Sensor-Waschbeckenarmatur
Сенсорный смеситель для
умывальника

Drawing: p. 117



09013 09011

Fresh e60

Concealed urinal sensor flusher
Unterputz - Urinal Sensorspüler
Скрытый сенсорный смыватель
для писсуара

Drawing: p. 117



09508 09502

Fresh e70

Urinal sensor flusher/battery
version
Urinal Sensorspüler /
Batterieversion
Сенсорный смыватель
для писсуара / версия с
батарейкой

Drawing: p. 117



09501



e40



Fresh e40

Sensor shower mixer
Sensor-Duscharmatur
Датчик смеситель

Drawing: p. 117



09402 09401

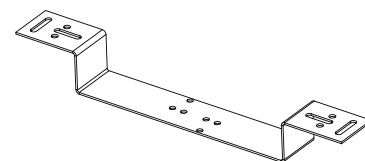
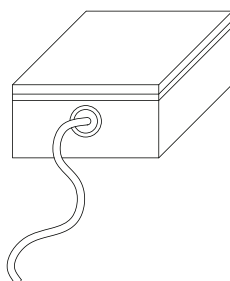
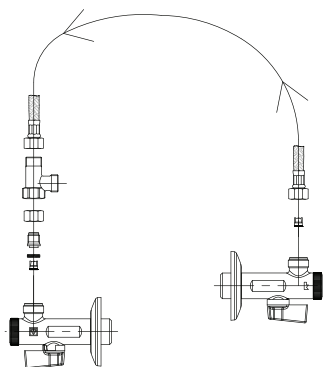

12704

Premixing set
Vormischset

Пред.микс комплект

Note: for articles

09016, 09017, 09020, 09021

Bemerkung: für Artikel

09016, 09017, 09020, 09021

Примечание: для артикулов

09016, 09017, 09020, 09021

12705

Powering set FRESH IR

Stromversorgungsset FRESH IR

Комплект питания FRESH IR

12706

Installation set

Einbauset

Монтажный комплект





classic *series*

Kitchen &

bathroom

Sanitary kitchen mixers

Sanitärarmaturen für Küche
Смесители для кухни

Prestige

p20



Prestige p20

Sanitary kitchen mixer
Sanitär-Küchenarmatur
Кухонный смеситель

Drawing: p. 118



00151 01132



Ceramic cartridge enables the mechanical limitation or setting of water temperature, two-level opening on the other hand helps to limit your water consumption.

Keramikkartusche ermöglicht die mechanische Begrenzung oder Einstellung der Wassertemperatur, zweistufige Öffnung auf der anderen Seite hilft Ihren Wasserverbrauch zu begrenzen.

Керамический картридж позволяет установить механические ограничения или настроить температуру воды, двух-уровневое открытие помогает ограничить расхода воды.



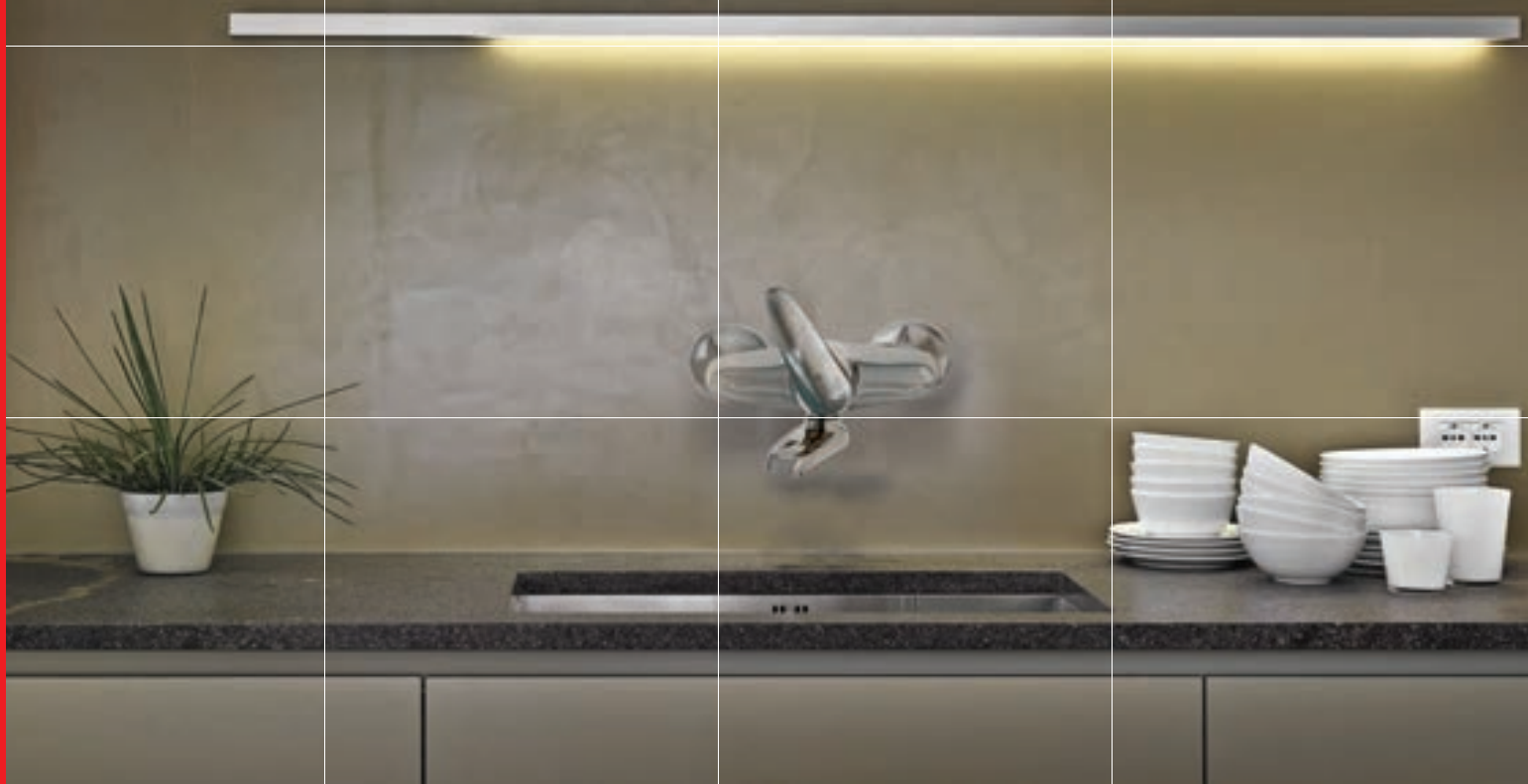

Prestige p21

Sanitary wall kitchen mixer
 Sanitäre Wandküchenarmatur
 Кухонный смеситель
 настенный
 Drawing: p. 118



00252 00251



angle valves
 Eckventile
 Угловые вентили



only mixer
 nur Armatur
 Только смеситель



low pressure version
 Niederdruckversion
 версия низкого давления



p21

Bathroom mixers

Badarmaturen
Смесители для ванной

Prestige





Ceramic cartridge enables the mechanical limitation or setting of water temperature, two-level opening on the other hand helps to limit your water consumption.

Keramikkartusche ermöglicht die mechanische Begrenzung oder Einstellung der Wassertemperatur, zweistufige Öffnung auf der anderen Seite hilft Ihren Wasserverbrauch zu begrenzen.

Керамический картридж позволяет установить механические ограничения или настроить температуру воды, двух-уровневое открытие помогает ограничить расхода воды.



p10



p11



p50

Prestige p10

Basin mixer
Waschbeckenarmatur
Смеситель для умывальника

Drawing: p. 117



00061 00071 00051

Prestige p11

Basin mixer
Waschbeckenarmatur
Смеситель для умывальника

Drawing: p. 117, 118



00063 00073 00055

Prestige p50

Bidet mixer
Bidetarmatur
Смеситель для биде

Drawing: p. 118



00561 00571 00551



with waste
Abfall
Со стоком



angle valves
Eckventile
Угловые вентили



with waste, siphon, angle valves
Abfall, Siphon, Eckventile.
Сток, сифон, угловые вентили



only mixer
nur Armatur
Только смеситель



low pressure version
Niederdruckversion
ерсия низкого давления

Bathroom mixers

Badarmaturen
Смесители для ванной

Prestige





p30



Prestige p30

Bath/shower mixer
Wannen-/Duscharmatur
Смеситель для ванны/душа

Drawing: p. 118



00353 00356 00352



Ceramic cartridge enables the mechanical limitation or setting of water temperature, two-level opening on the other hand helps to limit your water consumption.

Keramikkartusche ermöglicht die mechanische Begrenzung oder Einstellung der Wassertemperatur, zweistufige Öffnung auf der anderen Seite hilft Ihren Wasserverbrauch zu begrenzen.

Керамический картридж позволяет установить механические ограничения или настроить температуру воды, двух-уровневое открытие помогает ограничить расхода воды.

p40



Prestige p40

Shower mixer
Duscharmatur
Смеситель для душа

Drawing: p. 118



00452 00455 00451

 only mixer
nur Armatur
Только смеситель

 shower head
Brausekopf,
Насадка душа

 Shower head, hose and shower rail
Brausekopf, Brauseschlauch und Brausestange
Насадка, шланг и рейлинг для душа

Sanitary kitchen mixers

Sanitärarmaturen für Küche
Смесители для кухни

Harmony



h21

Harmony h21

Sanitary wall kitchen mixer
Sanitäre Wandküchenarmatur
Кухонный смеситель
настенный
Drawing: p. 125



00292 00291



Bathroom mixers

Badarmaturen
Смесители для ванной

Harmony



h10

Harmony h10

Basin mixer
Waschbeckenarmatur
Смеситель для умывальника

Drawing: p. 125





h40



h30

h50



Harmony h30

Bath/shower mixer
Wannen-/Duscharmatur
Смеситель для ванны/душа

Drawing: p. 125



00395 00393 00394



with waste
Abfall
Со стоком



with waste, siphon, angle valves
Abfall, Siphon, Eckventile.
Сток, сифон, угловые вентили



low pressure version
Niederdruckversion
ерсия низкого давления



shower head
Brausekopf,
Насадка душа



Shower head, hose and shower rail
Brausekopf, Brauseschlauch und Brausestange
Насадка, шланг и рейлинг для душа

Harmony h50

Bidet mixer
Bidetarmatur
Смеситель для биде

Drawing: p. 125, 126



00594 00592 00591

Harmony h40

Shower mixer
Duscharmatur
Смеситель для душа

Drawing: p. 125



00493 00491 00492

Sanitary kitchen mixers

Sanitärarmaturen für Küche
Смесители для кухни

Project



m20

Project m20

Sanitary kitchen mixer
Sanitär-Küchenarmatur
Кухонный смеситель

Drawing: p. 121



00185 00184 01185

-  angle valves
Eckventile
Угловые вентили
-  only mixer
nur Armatur
Только смеситель
-  low pressure version
Niederdruckversion
версия низкого давления



Bathroom mixers

Badarmaturen
Смесители для ванной

Project



m-a1



m50



m10

Project m-a1

Base for basin mixer
Sockel für Waschbeckenarmatur
База для смесителя для
умывальника
Drawing: p. 115



19228

Project m10

Basin mixer
Waschbeckenarmatur
Смеситель для умывальника

Drawing: p. 121



00026 00024 00025 00023

Project m50

Bidet mixer
Bidetarmatur
Смеситель для биде

Drawing: p. 121



00518 00516 00515



with waste
Abfall
Со стоком



with waste, siphon, angle valves
Abfall, Siphon, Eckventile.
Сток, сифон, угловые вентили



low pressure version
Niederdruckversion
версия низкого давления



m30

Project m30

Bath/shower mixer
Wannen-/Duscharmatur
Смеситель для ванны/душа

Drawing: p. 121



00326 00325



m40

Project m40

Shower mixer
Duscharmatur
Смеситель для душа

Drawing: p. 121



00427 00425

Sanitary kitchen mixers

Sanitärarmaturen für Küche
Смесители для кухни

Simpaty



S20

S30

S40



Simpaty s20

Sanitary kitchen mixer
 Sanitär-Küchenarmatur
 Кухонный смеситель

Drawing: p. 119



00186 00182 01182

-  angle valves
Eckventile
Угловые вентили
-  only mixer
nur Armatur
Только смеситель
-  low pressure version
Niederdruckversion
версия низкого давления

Simpaty s40

Sanitary kitchen mixer
 Sanitär-Küchenarmatur
 Кухонный смеситель

Drawing: p. 120



00190 00193 01187 01186

Simpaty s30

Sanitary kitchen mixer
 Sanitär-Küchenarmatur
 Кухонный смеситель

Drawing: p. 119



00188 00189 01189 01188

Sanitary kitchen mixers

Sanitärarmaturen für Küche
Смесители для кухни

Simpaty

S21



Simpaty s21

Sanitary kitchen mixer
Sanitär-Küchenarmatur
Кухонный смеситель

Drawing: p. 119



00183 00181 01181



S24



S23



S22

Simpaty s22

Sanitary wall kitchen mixer
Sanitäre Wandküchenarmatur
Кухонный смеситель
настенный
Drawing: p. 119



00282 00281



only mixer
nur Armatur
Только смеситель



low pressure version
Niederdruckversion
ерсия низкого давления

Simpaty s24

Basin mixer – for hospitals
Waschbeckenarmatur – für
Krankenhäuser
Смесители для умывальника –
для больниц
Drawing: p. 119



00237

Simpaty s23

Sanitary wall kitchen mixer
Sanitäre Wandküchenarmatur
Кухонный смеситель
настенный
Drawing: p. 119



01281

Bathroom mixers

Badarmaturen
Смесители для ванной

Simpaty



S10



S50

S39



Simpaty s10

Basin mixer
Waschbeckenarmatur
Смеситель для умывальника

Drawing: p. 118, 119



00084 00082 00083 00081 01081

Simpaty s39

Shower mixer
Duscharmatur
Смеситель для душа

Drawing: p. 120



00480 00481 00482

Simpaty s50

Bidet mixer
Bidetarmatur
Смеситель для биде

Drawing: p. 120



00584 00582 00581



S41

Simpaty s41

Mixer for sink and bath
Mischer für Waschbecken und
Badewanne

Смеситель для мойки и ванны
Drawing: p. 120



00383



with waste
Abfall

Со стоком



with waste, siphon, angle valves
Abfall, Siphon, Eckventile.

Сток, сифон, угловые вентили



shower head
Brausekopf,
Насадка душа



Shower head, hose and shower rail
Brausekopf, Brauseschlauch und Brausestange

Насадка, шланг и рейлинг для душа

Bathroom mixers

Badarmaturen
Смесители для ванной

Simpaty



S32



S31

Simpaty s32

Bath/shower mixer
Wannen-/Duscharmatur
Смеситель для ванны/душа

Drawing: p. 120



00380 00381 00384

Simpaty s31

Bath/shower mixer
Wannen-/Duscharmatur
Смеситель для ванны/душа

Drawing: p. 120



00388 00389

	angle valves Eckventile Угловые вентили
	only mixer nur Armatur Только смеситель
	visokotlačna izvedba visokotlačna izvedba
	shower head Brausekopf, Насадка душа
	Shower head, hose and shower rail Brausekopf, Brauseschlauch und Brausestange Насадка, шланг и рейлинг для душа



S42

This model is fitted for high pressure boilers.
Shower head is included.

Dieses Modell ist für Hochdruckboilers ausgestattet; der Brausekopf ist im Lieferumfang enthalten.

Данная модель предназначена для бойлеров высокого давления; включена душевая насадка.

Simpaty s42

Bath/shower mixer
Wannen-/Duscharmatur
Смеситель для ванны/душа

Drawing: p. 120



All sanitary mixers in range SIMPATY could be provided also with the handle for hospitals.

Alle Sanitärarmaturen der Palette SIMPATY sind auch mit dem Griff für Krankenhäuser erhältlich.

Все смесители в серии SIMPATY могут также поставляться с ручкой для больниц.



S51

Simpaty s51

Basin mixer – for hospitals
Waschbeckenarmatur – für Krankenhäuser
Drawing: p. 120



Sanitary kitchen mixers

Sanitärarmaturen für Küche
Смесители для кухни

Stil

Z20



Stil z20

Sanitary kitchen mixer
Sanitär-Küchenarmatur
Кухонный смеситель

Drawing: p. 122



07169 07158 08150

Stil z22

Sanitary kitchen mixer
Sanitär-Küchenarmatur
Кухонный смеситель

Drawing: p. 122



07163 07159 08161 01164

Z400



Z22

Stil z400

Sanitary kitchen mixer
Sanitär-Küchenarmatur
Кухонный смеситель

Drawing: p. 123



08256



angle valves
Eckventile
Угловые вентили



only mixer
nur Armatur
Только смеситель



low pressure version
Niederdruckversion
ерсия низкого давления



Z200

Stil z43

Sanitary kitchen mixer
Sanitär-Küchenarmatur
Кухонный смеситель

Drawing: p. 122



07162 07156 08149

Z40



Stil z42

Sanitary kitchen mixer
Sanitär-Küchenarmatur
Кухонный смеситель

Drawing: p. 122



07165 07157 08163

Z42

Stil z200

Sanitary kitchen mixer
Sanitär-Küchenarmatur
Кухонный смеситель

Drawing: p. 123



08255



Sanitary kitchen mixers

Sanitärarmaturen für Küche
Смесители для кухни

Stil



Z25



Z27

Z26



Stil z25

Sanitary kitchen mixer
Sanitär-Küchenarmatur
Кухонный смеситель

Drawing: p. 122



07263

Stil z26

Sanitary kitchen mixer
Sanitär-Küchenarmatur
Кухонный смеситель

Drawing: p. 122



07264

Stil z27

Sanitary kitchen mixer
Sanitär-Küchenarmatur
Кухонный смеситель

Drawing: p. 122



07265



Z45

Z47



Z46



Stil z45

Sanitary kitchen mixer
Sanitär-Küchenarmatur
Кухонный смеситель

Drawing: p. 122



07260



only mixer
nur Armatur
Только смеситель

Stil z47

Sanitary kitchen mixer
Sanitär-Küchenarmatur
Кухонный смеситель

Drawing: p. 122



07262

Stil z46

Sanitary kitchen mixer
Sanitär-Küchenarmatur
Кухонный смеситель

Drawing: p. 122



07261

Bathroom mixers

Badarmaturen
Смесители для ванной

Stil



Z10

STIL sanitary mixers

An interesting interlacement of classical forms and vintage, retro lines is associated with beautiful details in chrome or gold. Giving your home a touch of tradition and homeliness

STIL Sanitärarmaturen

Eine interessante Verflechtung der klassischen Formen und traditionellen, retro Linien ist mit schönen Details in Chrom oder Gold verbunden. Geben Sie Ihrem Zuhause einen Hauch von Tradition und Gemütlichkeit.

Смесители STIL

Интересное переплетение классических форм и ретро-линий ассоциируется с красивыми деталями в цвете хрома или золота. Добавит вашему дому ощущение традиций и домашнего уюта.



Z12

Stil z10

Basin mixer
Waschbeckenarmatur
Смеситель для умывальника

Drawing: p. 121



07066 07072 07061





Stil z12

Basin mixer
Waschbeckenarmatur
Смеситель для умывальника

Drawing: p. 122



07067 07077 07062

-  with waste
Abfall
Со стоком
-  angle valves
Eckventile
Угловые вентили
-  with waste, siphon, angle valves
Abfall, Siphon, Eckventile.
Сток, сифон, угловые вентили
-  only mixer
nur Armatur
Только смеситель
-  low pressure version
Niederdruckversion
ерсия низкого давления



Z13



Stil z11

Basin mixer
Waschbeckenarmatur
Смеситель для умывальника

Drawing: p. 121



07068 07073 07063

Z11



Stil z13

Basin mixer
Waschbeckenarmatur
Смеситель для умывальника

Drawing: p. 122



07078 07079 07064

Bathroom mixers

Badarmaturen
Смесители для ванной

Stil



Z50



Z44



Z30

Stil z30

Bath/shower mixer
Wannen-/Duscharmatur
Смеситель для ванны/душа

Drawing: p. 122



07357

Stil z44

Shower mixer
Duscharmatur
Смеситель для душа

Drawing: p. 122



07465 07462

Stil z50

Bidet mixer
Bidetarmatur
Смеситель для биде

Drawing: p. 122, 123



07558 07554



z51



z31

z41



Stil z31

Bath/shower mixer
Wannen-/Duscharmatur
Смеситель для ванны/душа

Drawing: p. 122



07358



with waste
Abfall
Со стоком



with waste, siphon, angle valves
Abfall, Siphon, Eckventile.
Сток, сифон, угловые вентили



only mixer
nur Armatur
Только смеситель



shower head
Brausekopf,
Насадка душа



Shower head, hose and shower rail
Brausekopf, Brauseschlauch und Brausestange
Насадка, шланг и рейлинг для душа

Stil z51

Bidet mixer
Bidetarmatur
Смеситель для биде

Drawing: p. 122, 123



07559 07555

Stil z41

Shower mixer
Duscharmatur
Смеситель для душа

Drawing: p. 122



07466 07464

Sanitary kitchen mixers

Sanitärarmaturen für Küche
Смесители для кухни

Classic



Classic c20

Sanitary kitchen mixer
Sanitär-Küchenarmatur
Кухонный смеситель

Drawing: p. 124



05154 06156 06158

Classic c21

Sanitary kitchen mixer
Sanitär-Küchenarmatur
Кухонный смеситель

Drawing: p. 124



05251

-  angle valves
Eckventile
Угловые вентили
-  only mixer
nur Armatur
Только смеситель
-  low pressure version
Niederdruckversion
версия низкого давления



C22

C23



C24

Classic c22

Sanitary kitchen mixer
Sanitär-Küchenarmatur
Кухонный смеситель

Drawing: p. 124



05252

Classic c23

Sanitary kitchen mixer
Sanitär-Küchenarmatur
Кухонный смеситель

Drawing: p. 124



05253

Classic c24

Sanitary kitchen mixer
Sanitär-Küchenarmatur
Кухонный смеситель

Drawing: p. 124



06251

Bathroom mixers

Badarmaturen
Смесители для ванной

Classic

Classic c10

Basin mixer
Waschbeckenarmatur
Смеситель для умывальника

Drawing: p. 123



05056 05055



c10

c06



Classic c04

Basin mixer
Waschbeckenarmatur
Смеситель для умывальника

Drawing: p. 123



10251

c07



c05



Classic c05

Basin mixer
Waschbeckenarmatur
Смеситель для умывальника

Drawing: p. 123



10351

c04



Classic c06

Basin mixer
Waschbeckenarmatur
Смеситель для умывальника

Drawing: p. 123



10352

Classic c07

Basin mixer
Waschbeckenarmatur
Смеситель для умывальника

Drawing: p. 123



10354



with waste
Abfall
Со стоком



angle valves
Eckventile
Угловые вентили



with waste, siphon, angle valves
Abfall, Siphon, Eckventile.
Сток, сифон, угловые вентили



only mixer
nur Armatur
Только смеситель



low pressure version
Niederdruckversion
ерсия низкого давления



C11



C01



C08



C02

C50



C15



Classic c11

Basin mixer
Waschbeckenarmatur
Смеситель для умывальника

Drawing: p. 123



10651

Classic c50

Bidet mixer
Bidetarmatur
Смеситель для биде

Drawing: p. 124, 125



05554 05557 05553

Classic c01

Basin mixer
Waschbeckenarmatur
Смеситель для умывальника

Drawing: p. 123



10052

Classic c02

Basin mixer
Waschbeckenarmatur
Смеситель для умывальника

Drawing: p. 123



10151

Classic c15

Basin mixer
Waschbeckenarmatur
Смеситель для умывальника

Drawing: p. 123



10551

Classic c08

Basin mixer
Waschbeckenarmatur
Смеситель для умывальника

Drawing: p. 123



10355

Bathroom mixers

Badarmaturen
Смесители для ванной

Classic



C30



C31

Classic c30

Bath/shower mixer
Wannen-/Duscharmatur
Смеситель для ванны/душа

Drawing: p. 124



05351



C12

Classic c31

Mixer for sink and bath
Mischer für Waschbecken und
Badewanne
Смеситель для мойки и ванны
Drawing: p. 124



05355



C43

Classic c43

Water tap - hand shower
Wasserhahn - Handbrause
Настенный кран с ручным
душем
Drawing: p. 124



10451

Classic c12

Basin mixer
Waschbeckenarmatur
Смеситель для умывальника

Drawing: p. 123



10652

-  with waste
Abfall
Со стоком
-  angle valves
Eckventile
Угловые вентили
-  with waste, siphon, angle valves
Abfall, Siphon, Eckventile.
Сток, сифон, угловые вентили
-  only mixer
nur Armatur
Только смеситель
-  shower head
Brausekopf,
Насадка душа

C40

C09



C03



Classic c40

Shower mixer
Duscharmatur
Смеситель для душа

Drawing: p. 124



05452 05451

Classic c41

Shower mixer
Duscharmatur
Смеситель для душа

Drawing: p. 124



05454

Classic c42

Bath/shower mixer
Wannen-/Duscharmatur
Смеситель для ванны/душа

Drawing: p. 124



05455

C41

C42

C44

Classic c09

Water tap - valve
Wasserhahn - Ventil
Сливной кран

Drawing: p. 123



10356

Classic c03

Water tap - valve
Wasserhahn - Ventil
Сливной кран

Drawing: p. 123



10152

Classic c44

Water tap - shower fixed
Wasserhahn - Stehbrause
Настенный кран с
фиксированным душем

Drawing: p. 124



10452





Series
design
Showers

Shower heads

Shower heads
Насадка душа

Showers

Pure a01

Shower head
Brausekopf
Насадка душа

Drawing: p. 126



12050

Thin a02

Shower head
Brausekopf
Насадка душа

Drawing: p. 126



12051

Smart a03

Shower head
Brausekopf
Насадка душа

Drawing: p. 126



12052

Smart a03w

Shower head - White
Brausekopf weiß
Насадка для душа, белая

Drawing: p. 127



12053



a01



a02



a03



a03w

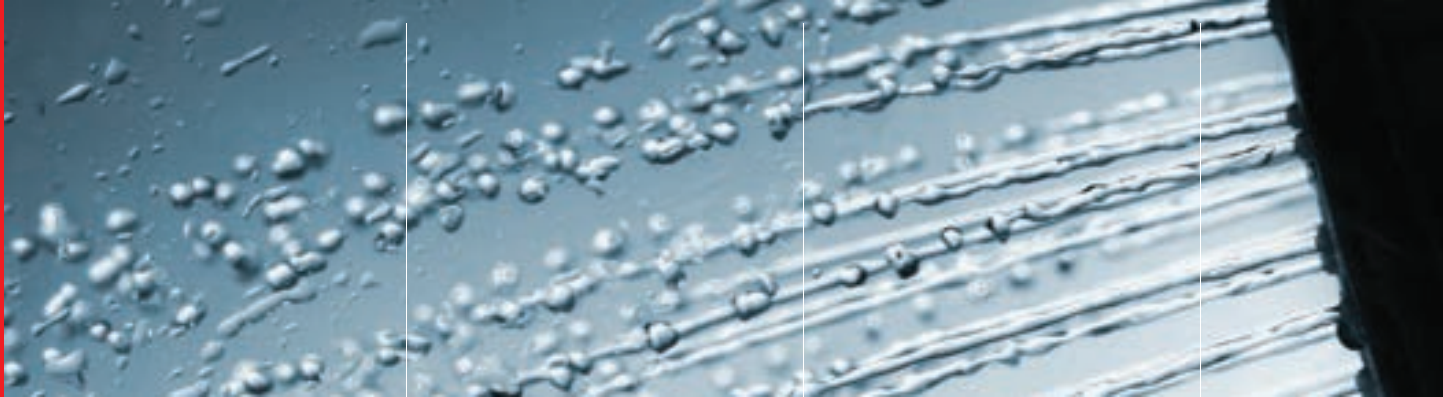

Bella a35

Shower head
Brausekopf
Насадка душа

Drawing: p. 126



12055

Simphony a36

Shower head
Brausekopf
Насадка душа

Drawing: p. 126



12054

Infinity a33

Wall shower with holder
Duschsatz mit Wandhalterung
Комплект для душа с
настенным кронштейном
Drawing: p. 129



12352

Infinity a04

Shower head
Brausekopf
Насадка душа

Drawing: p. 126



12043



a35



a36

a04



a33

Shower sets

Duschsätze
Комплекты для душа

Showers



Infinity a05

Shower set with shower rail
Duschsatz mit Brausestange
Комплект для душа с
рейлингом
Drawing: p. 126



12460

Project a34

Shower set with shower rail
Duschsatz mit Brausestange
Комплект для душа с
рейлингом
Drawing: p. 129



12451



a06



a07



Pure S a06

Shower set with shower rail
Duschsatz mit Brausestange
Комплект для душа с
рейлингом
Drawing: p. 126



12461

Smart a07

Shower set with shower rail
Duschsatz mit Brausestange
Комплект для душа с
рейлингом
Drawing: p. 126



12462

Shower sets

Duschsätze
Комплекты для душа

Showers

a11



a12

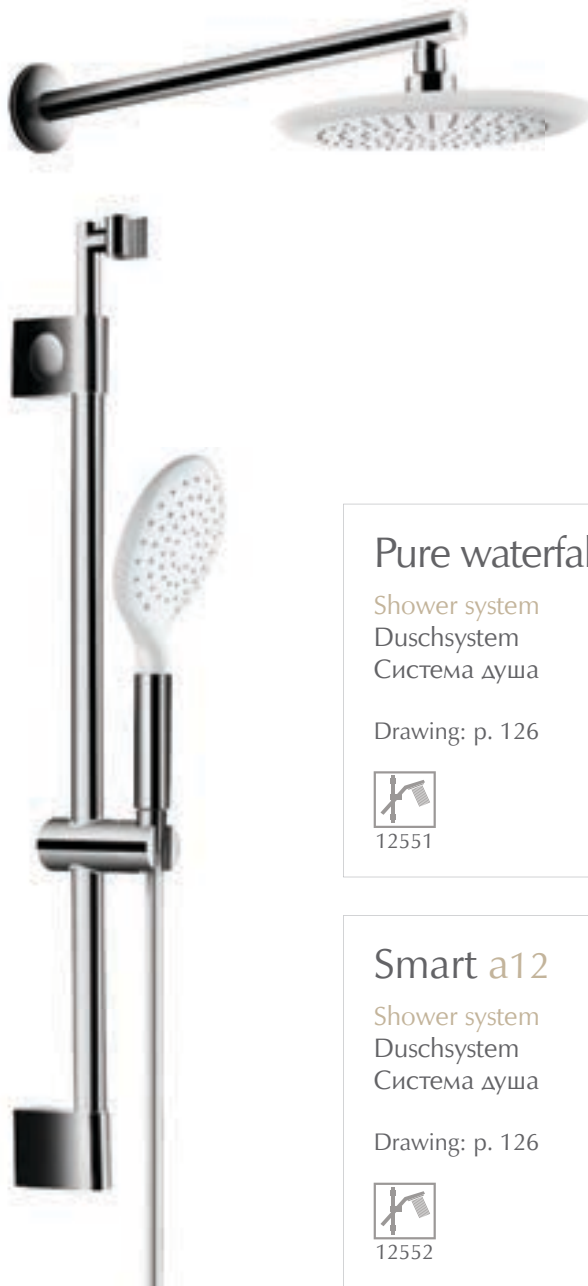

Pure waterfall a11

Shower system
Duschsystem
Система душа

Drawing: p. 126



12551

Smart a12

Shower system
Duschsystem
Система душа

Drawing: p. 126



12552



Fresh a37

Shower system
Duschsystem
Система душа

Drawing: p. 129



00442

Fresh thermostatic a38

Shower system
Duschsystem
Система душа

Drawing: p. 129



00441

Head shower

Kopfbrause
Надголовный душ

Showers

Head shower a08

Kopfbrause
Надголовный душ
Ф 227 mm, ABS

Drawing: p. 126



12103



a08

Head shower a08w

Head shower - white
Kopfbrause, weiss
Надголовный душ, белая
Ф 227 mm, ABS
Drawing: p. 129



12107



a08w

Head shower a09

Kopfbrause
Надголовный душ

260 x 200 mm, ABS
Drawing: p. 126



12106



a09

Head shower a39

Kopfbrause
Надголовный душ
250 x 250 mm, ABS

Drawing: p. 127



12108



a39





Head shower a10

Kopfbrause

Надголовный душ

Ф 200 mm, Brass / Messing / Латунь

Drawing: p. 126



12104



a10

Head shower a40

Kopfbrause

Надголовный душ

300 x 300 mm, Brass / Messing / Латунь

Drawing: p. 127



12109



a40



Shower sets

Duschsätze
Комплекты для душа

Showers



Fresh a13

Shower set with shower rail
Duschsatz mit Brausestange
Комплект для душа с
рейлингом
Drawing: p. 126



12452



Fresh a14

Wall shower with holder
Duschsatz mit Wandhalterung
Комплект для душа с
настенным кронштейном
Drawing: p. 129



12357



Fresh a15

Shower heads
Brausekopf
Насадка душа

Drawing: p. 129



12047



Prestige a17

Wall shower with holder
 Duschsatz mit Wandhalterung
 Комплект для душа с
 настенным кронштейном
 Drawing: p. 129



12351



Prestige a18

Shower heads
 Brausekopf
 Насадка душа

Drawing: p. 129



12044

Simpaty a20

Wall shower with holder
 Duschsatz mit Wandhalterung
 Комплект для душа с
 настенным кронштейном
 Drawing: p. 129



12358



Simpaty a21

Shower heads
 Brausekopf
 Насадка душа

Drawing: p. 129



12042

Project a23

Wall shower with holder
 Duschsatz mit Wandhalterung
 Комплект для душа с
 настенным кронштейном
 Drawing: p. 126



12354



Project a24

Shower heads
 Brausekopf
 Насадка душа

Drawing: p. 129



12041

Shower sets

Duschsätze
Комплекты для душа

Showers

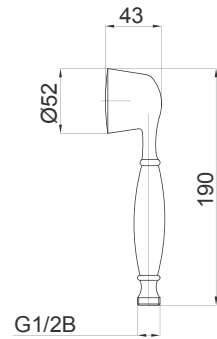

Stil 12455, 12456

Shower set with shower rail
Duschsatz mit Brausestange
Комплект для душа с
рейлингом
Drawing: p. 127



12455 12456

Stil 12355, 12356

Wall shower with holder
Duschsatz mit Wandhalterung
Комплект для душа с
настенным кронштейном
Drawing: p. 127



12355 12356

Stil 12045, 12046

Shower heads
Brausekopf
Насадка душа

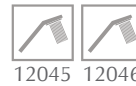

12045 12046

12655

Shower rail
Brausestange
Рейлинг для душа

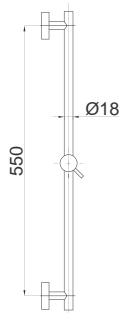

12655

12651

Shower rail
Brausestange
Рейлинг
для душа

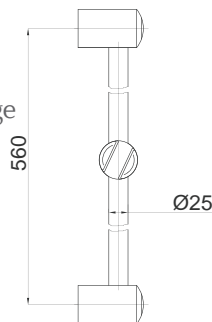

12651

12652

Shower rail
Brausestange
Рейлинг
для душа

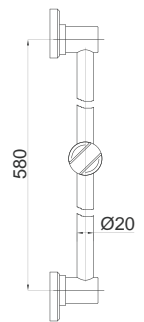

12652

12154, 12155

Wall shower holder
Wandhalterung
Настенный держатель душа

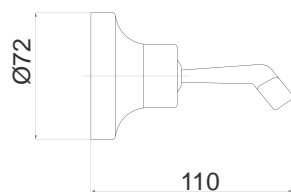

12154 12155

12653, 12654

Shower rail
Brausestange
Рейлинг
для душа

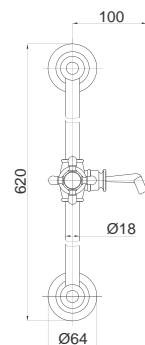

12653 12654



12001

Shower hose
Brauseschlauch
Шланг душа

Drawing: p. 128



12001



Pure Glossy 12002

Shower hose Rock&Roll
Brauseschlauch Rock & Roll
Шланг душа Rock & Roll

Drawing: p. 128



12002



12151

Wall shower holder
Wandbrausehalter
Настенный держатель душа

Drawing: p. 128



12151



Pure 12152

Wall shower holder
Wandbrausehalter
Настенный держатель душа

Drawing: p. 128



12152



Prestige 12153

Wall shower holder
Wandbrausehalter
Настенный держатель душа

Drawing: p. 128



12153





Series
design
Concealed
mixers

Concealed mixers

Unterputz - Armaturen
Скрытые смесители

Project Fresh Infinity

00367

Concealed shower mixer
Unterputz - Duscharmatur
Скрытый смеситель для душа

Note: entrance 2 x 1/2", exit 1 x 1/2", fitted casing only, for ø35 cartridge

Bemerkung: Eingang 2 x 1/2", Ausgang 1 x 1/2", nur Einbaugehäuse, für ø35 Kartusche

Примечание: вход 2 x 1/2", выход, только встраиваемый 1 x 1/2", для диаметра ø35

Drawing: p. 127

00368

Concealed bath/shower mixer or mixer for two showers
Unterputz - Wannen/Duscharmatur oder für zwei Duschen
Скрытый смеситель для ванны/душа или скрытый смеситель для двух душей

Note: entrance 2 x 1/2", exit 1 x 1/2", 1x 3/4" fitted casing only, for ø35 cartridge

Bemerkung: Eingang 2 x 1/2", Ausgang 1x 1/2", 1x 3/4" nur Einbaugehäuse, für ø35 Kartusche

Примечание: вход 2 x 1/2", выход, только встраиваемый 1 x 1/2", 1x 3/4" для диаметра ø35

Drawing: p. 127

00367



00368





Fresh 12259

Rosette and handle for concealed shower mixer

Sichtteil für Einhebelmischer

Розетка и ручка для встраиваемого смесителя для душа

Drawing: p. 127



Project 12251

Rosette and handle for concealed shower mixer

Sichtteil für Einhebelmischer

Розетка и ручка для встраиваемого смесителя для душа

Drawing: p. 127



Infinity 12249

Rosette and handle for concealed shower mixer

Sichtteil für Einhebelmischer

Розетка и ручка для встраиваемого смесителя для душа

Drawing: p. 127



Fresh 12260

Rosette and handle for concealed mixer for the tub or 2 showers

Sichtteil für Einhebelmischer für die Wanne oder 2 Duschen

Розетка и ручка для встраиваемого смесителя для ванны или душа

Drawing: p. 127



Project 12252

Rosette and handle for concealed mixer for the tub or 2 showers

Sichtteil für Einhebelmischer für die Wanne oder 2 Duschen

Розетка и ручка для встраиваемого смесителя для ванны или душа

Drawing: p. 127



Infinity 12250

Rosette and handle for concealed mixer for the tub or 2 showers

Sichtteil für Einhebelmischer für die Wanne oder 2 Duschen

Розетка и ручка для встраиваемого смесителя для ванны или душа

Drawing: p. 127

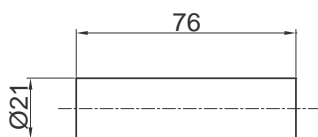

Universal 12701

Diverter extension

Verlängerung für Duschumschalter

Скрытая арматура отвода

Note: for 00368 and 00370

Bemerkung: für 00368 und 00370

Примечание: для артикулов 00368 и 00370

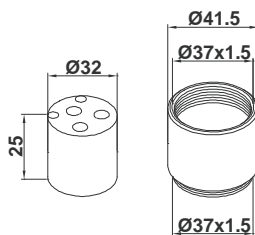

Universal 12703

Extension 25mm for mixer

Verlängerung 25mm für Armatur

Насадка 25 мм для скрытого смесителя

Note: for 00367 and 00368

bilješka: za artikle 00367 in 00368

Примечание: для артикулов 00368 и 00370



Infinity 12248

Rosette and handle for concealed shower mixer

Sichtteil für Einhebelmischer

Розетка и ручка для встраиваемого смесителя для душа

Drawing: p. 129

Concealed mixers

Unterputz - Armaturen
Скрытые смесители

Prestige Simpaty Harmony

00369

Concealed shower mixer

Unterputz Mischbatterie
für die Dusche

встраиваемый настенный
смеситель для душа

Note: entrance 2 x 1/2", exit 1 x 1/2", fitted casing only, for fi 40 cartridge

Bemerkung: Eingang 2 x 1/2", Ausgang 1 x 1/2", nur Einbaugehäuse, für ø40 Kartusche

Примечание: вход 2 x 1/2", выход, только встраиваемый 1 x 1/2", для диаметра fi 40

Drawing: p. 129

00370

Concealed bathtub or two
showers mixer

Unterputz Mischbatterie
für die Wanne oder 2

Duschen встраиваемый
настенный смеситель для
ванны или для душа

Note: entrance 2 x 1/2", exit 1 x 1/2", 1x 3/4" fitted casing only, for fi 40 cartridge

Bemerkung: Eingang 2 x 1/2", Ausgang 1 x 1/2", 1x 3/4" nur Einbaugehäuse, für ø40 Kartusche

Примечание: вход 2 x 1/2", выход, только встраиваемый 1 x 1/2", 1x 3/4" для диаметра fi 40

Drawing: p. 129



00369



00370

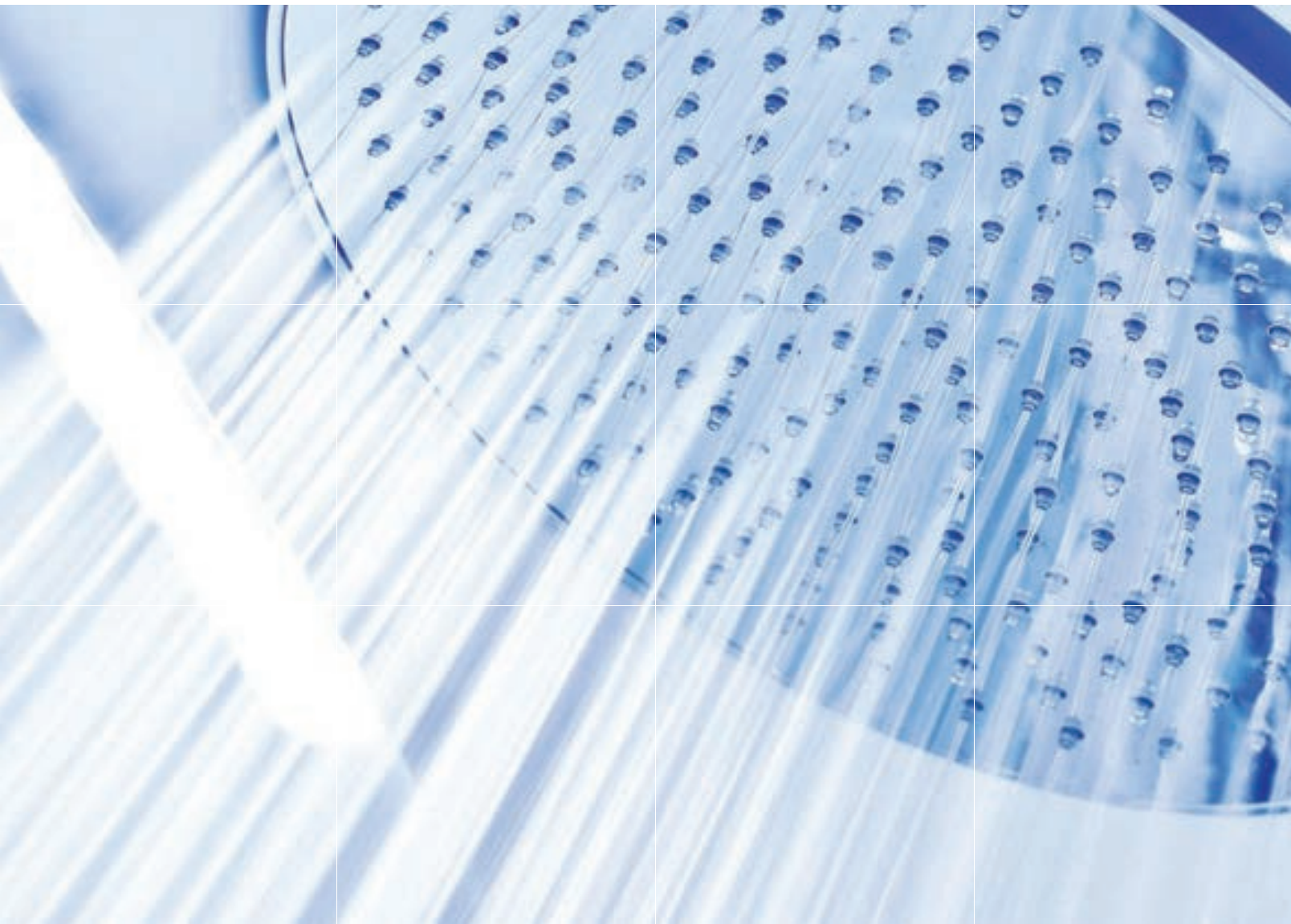



Prestige 12257

Rosette and handle for concealed shower mixer

Sichtteil für Einhebelmischer

Розетка и ручка для встраиваемого смесителя для душа

Drawing: p. 127



Simpaty 12253

Rosette and handle for concealed shower mixer

Sichtteil für Einhebelmischer

Розетка и ручка для встраиваемого смесителя для душа

Drawing: p. 127



Harmony 12255

Rosette and handle for concealed shower mixer

Sichtteil für Einhebelmischer

Розетка и ручка для встраиваемого смесителя для душа

Drawing: p. 127



Prestige 12258

Rosette and handle for concealed mixer for the tub or 2 showers

Sichtteil für Einhebelmischer

für die Wanne oder 2 Duschen

Розетка и ручка для встраиваемого смесителя для ванны или душа

Drawing: p. 128



Simpaty 12254

Rosette and handle for concealed mixer for the tub or 2 showers

Sichtteil für Einhebelmischer

für die Wanne oder 2 Duschen

Розетка и ручка для встраиваемого смесителя для ванны или душа

Drawing: p. 127



Harmony 12256

Rosette and handle for concealed mixer for the tub or 2 showers

Sichtteil für Einhebelmischer

für die Wanne oder 2 Duschen

Розетка и ручка для встраиваемого смесителя для ванны или душа

Drawing: p. 127

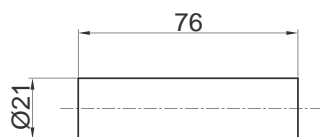

Universal 12701

Diverter extension

Verlängerung für Duschumschalter

Скрытая арматура отвода

Note: for 00368 and 00370

Bemerkung: für 00368 und 00370

Примечание: для артикулов 00368 и 00370

Extension 12702

Extension 25mm for mixer

Verlängerung 25mm für Armatur

Насадка 25 мм для скрытого

смесителя

Note: for 00369 and 00370

bilješka: za artikle 00369 in 00370

Примечание: для артикулов 00369 и 00370

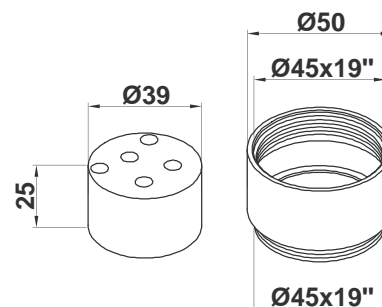

Concealed mixers

Unterputz - Armaturen
Скрытые смесители

Prestige Simpaty Harmony



Classic 12101

Wall shower
Wandbrause
настенный монтаж

Drawing: p. 128



12101



Prestige 12201

Bath spout
Wannenauslauf
Излив для ванны

Drawing: p. 128



12201



Pure 12202

Bath spout
Wannenauslauf
Излив для ванны

Drawing: p. 128



12202



Pure 12207

Wall shower holder
Wandbrausehalter
Настенный держатель душа

Drawing: p. 128



12207



12209

Ceiling shower holder
Deckenarm für Kopfbrause
потолочный кронштейн.

Drawing: p. 128



12209



Prestige 12102

Wall shower
Wandbrause
настенный монтаж

Drawing: p. 128



12102

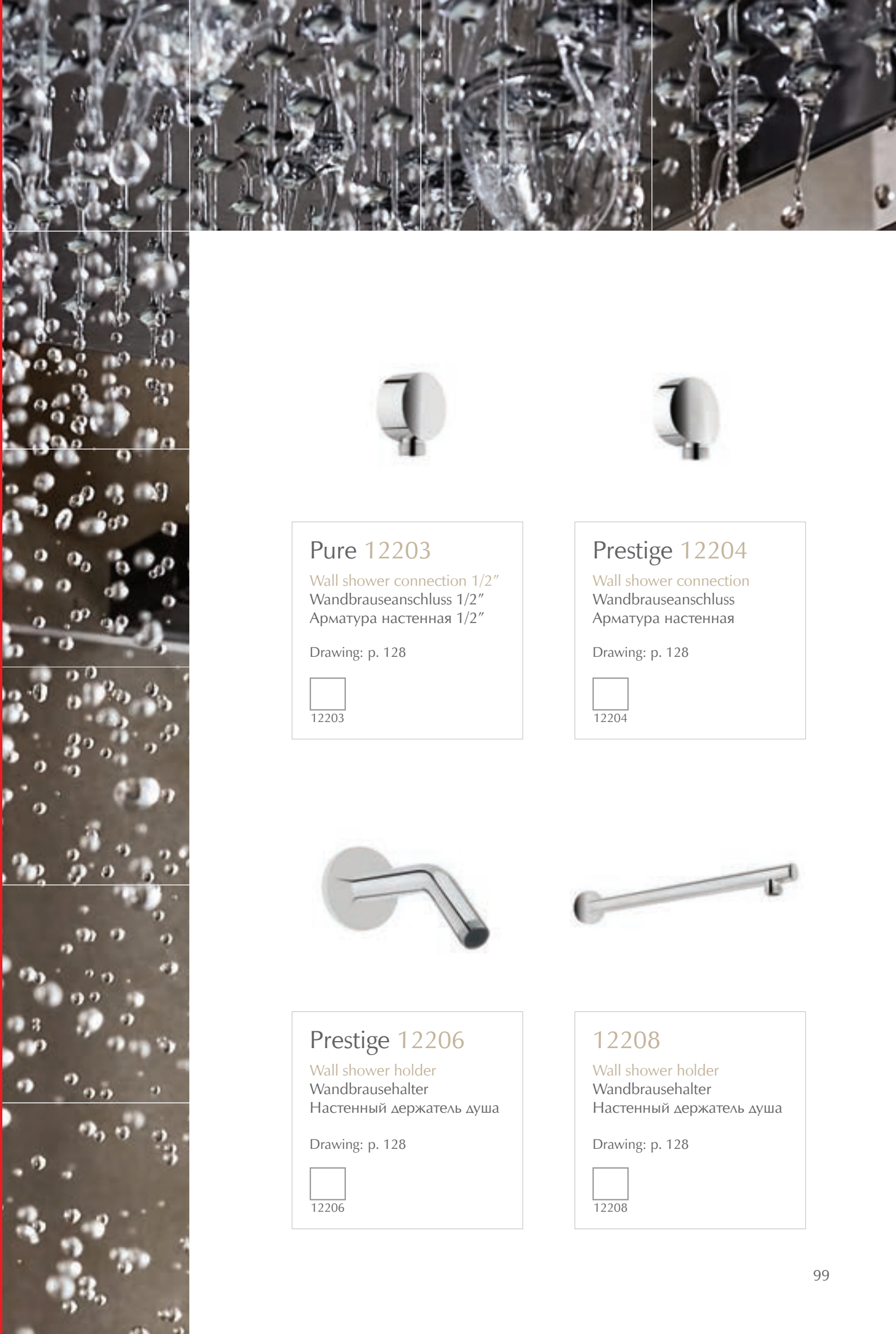

Pure 12203

Wall shower connection 1/2"
Wandbrauseanschluss 1/2"
Арматура настенная 1/2"

Drawing: p. 128



12203



Prestige 12204

Wall shower connection
Wandbrauseanschluss
Арматура настенная

Drawing: p. 128



12204



Prestige 12206

Wall shower holder
Wandbrausehalter
Настенный держатель душа

Drawing: p. 128



12206



12208

Wall shower holder
Wandbrausehalter
Настенный держатель душа

Drawing: p. 128



12208

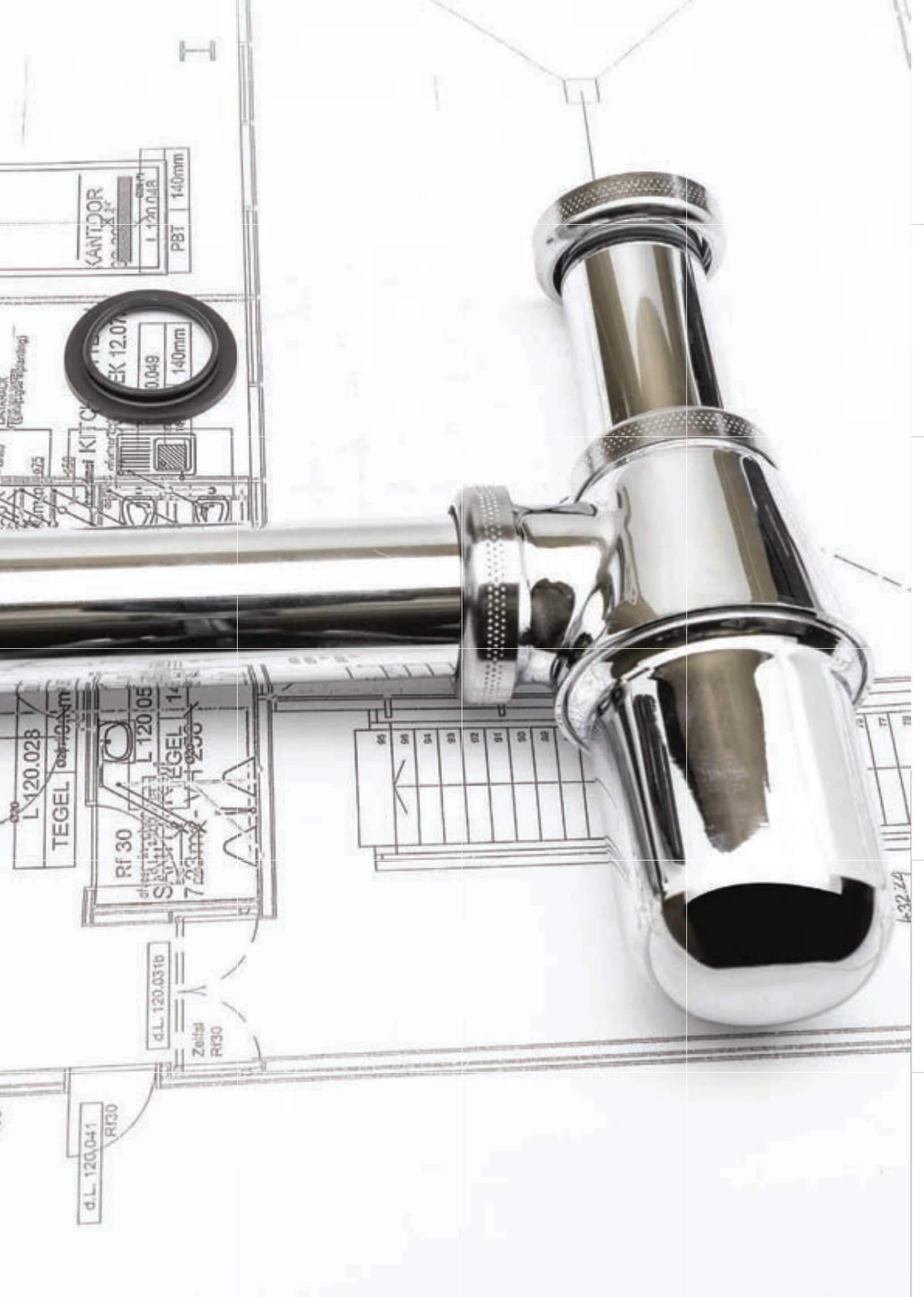

KANTDOOR

0.049

140mm

PBT 140mm

0.049

140mm

L 120.028

TEGEL

Rf 30

L 120.05

TEGEL 14

d.L. 120.031b

Zeitsel R130

d.L. 120.041

R130

96
95
94
93
92
91
90
89

632.24



Accessories

Valves

Ventile
Вентили

Valves



13108

Angle valve with filter G 1/2"
Eckventil mit Filter G 1/2"
Угловой вентиль с
фильтром G 1/2"



13104

Angle valve for
flushing G 1/2"
Eckventil für die
Spülung G 1/2"
Угловой вентиль
для смыва G 1/2"



13110

Angle valve G 1/2"
Eckventil G 1/2"
Угловой вентиль для G 1/2"



13109

Angle valve G 1/2"
Eckventil G 1/2"
Угловой вентиль для G 1/2"



13112

Angle valve for urinal G 1/2"
Eckventil für den Urinal G 1/2"
Угловой вентиль для
писсуара G 1/2"



13113

Angle ball valve with filter G
1/2"
Kugel Eckventil mit Filter G 1/2"
Угол шаровой клапан с
фильтром G 1/2"

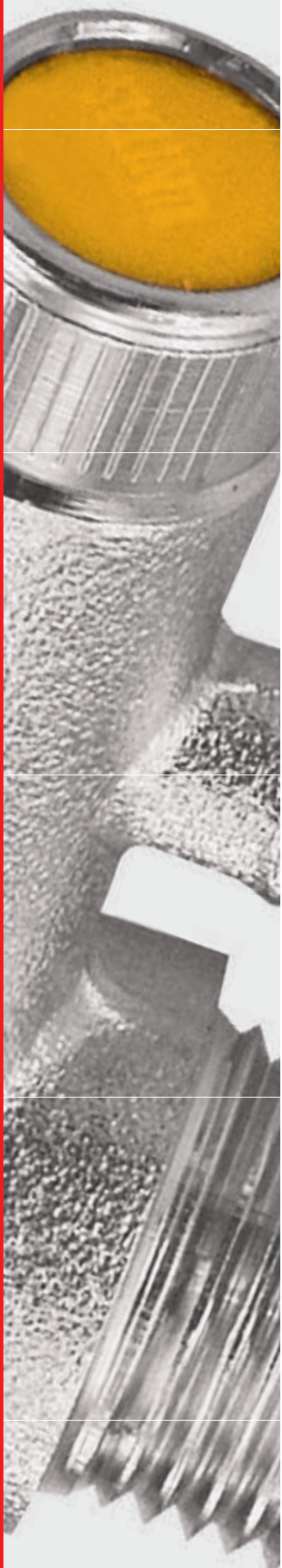

19412

Diverter G 1/2"
Umschalter G 1/2"
Отвод G 1/2"



19413

Diverter G 3/4"
Umschalter G 3/4"
Отвод G 1/2"



13001 1/2"
13002 3/4"

Safety valve 7,8 bars
Sicherheitsventil 7,8 bar
Защитный клапан 7,8 атм



13003 1/2"
13004 3/4"

Safety valve 10 bars
Sicherheitsventil 10 bar
Защитный клапан /10 атм

Valves

Ventile
Вентили

Valves



13301

Opening valve G 1/2"
Durchgangsventil G 1/2"
кран проходной G 1/2"



13401

Concealed valve G 1/2"
Unterputz-Ventil G 1/2"
Скрытый вентиль G 1/2"



2 4215 61

Closing valve G 1/2"
Absperventil G 1/2"
Закрывающий вентиль G 1/2"



2 77665 4

Thermostatic mixing valve for
drinking water G 1/2"
Thermostatischer Mischventil
für Trinkwasser G 1/2"
Термостатический
смешивающий вентиль для
питьевой воды G 1/2"



Siphons

Siphon
Сифоны

Siphons



16002

Draining valve G 1 1/4"
Entleerungsventil G 1 1/4"
Сливной вентиль G 1 1/4"



16001

Draining valve G 1 1/4"
Entleerungsventil G 1 1/4"
Сливной вентиль G 1 1/4"



16205

Draining valve with siphon
Entleerungsventil mit Siphon
Сливной вентиль с
сифоном



16201

Siphon for basin G 1 1/4"
Siphon für Waschbecken
G 1 1/4"
Сифон для умывальника
G 1 1/4"



16204

Siphon for urinal
G 1 1/4"
Siphon für Urinal
G 1 1/4"
Сифон для писсуара
G 1 1/4"



16301

Siphon set for basin
G 1 1/4"
Siphon-Satz für Waschbecken
G 1 1/4"
Комплект сифона для
умывальника G 1 1/4"

Siphons

Siphon
Сифоны

Siphons



16206

Siphon for basin G 1 1/4"
Siphon für Waschbecken G
1 1/4"
Комплект сифона для
умывальника G 1 1/4"



16306

Siphon set for basin G 1 1/4"
Siphon-Satz für Waschbecken
G 1 1/4"
Комплект сифона для биде
G 1 1/4"



16202

Siphon for bidet
G 1 1/4"
Siphon für Bidet
G 1 1/4"
Комплект сифона
умывальника G 1/4"



16302

Siphon set for basin G 1 1/4"
Siphon-Satz für Waschbecken
G 1 1/4"
Комплект сифона для
умывальника G 1/4"



16305

Siphon set for bidet G 1 1/4"
Siphon-Satz für Bidet G 1
1/4"
Комплект сифона для биде
G 1 1/4"



16303

Siphon set for basin G 1 1/4"
Siphon-Satz für Waschbecken
G 1 1/4"
Комплект сифона для
умывальника G1 1/4"

16404

Draining/ filling set for
bathtub with siphon
Entleerungs-/Befüllungssatz
für Badewanne mit Siphon
Комплект наполнения/
слива для ванны с сифоном



16402

16404



16402

Draining/ filling set for
bathtub
Entleerungs-/Befüllungssatz
für Badewanne
Комплект наполнения/
слива для ванны



16401

Draining/ filling set for
bathtub
Entleerungs-/Befüllungssatz
für Badewanne
Комплект наполнения/
слива для ванны



16005

16401

16501

Siphon for washing machine
Siphon für Waschmaschine
Сифон для стиральной
машины

16005

Draining valve
Entleerungsventil
Сливной вентиль



16501

Accessories

Zubehör
аксессуары

Accessories



19001

Connection tubes
300/350 mm
Verbindungsschläuche
300/350 mm
Соединительные трубы
300/350 мм



19021

Connection tubes
fi 10x440
Verbindungsschläuche
fi 10x440
Соединительные трубы
fi 10x440



19022

Connection tubes
fi 10x422, nut 1/2"
Verbindungsschläuche
fi 10x422, nuss 1/2"
Соединительные трубы
fi 10x422, гайка 1/2"



19023

Connection tubes
fi 10x422, nut 3/8"
Verbindungsschläuche
fi 10x422, nuss 3/8"
Соединительные трубы
fi 10x422, гайка 3/8"

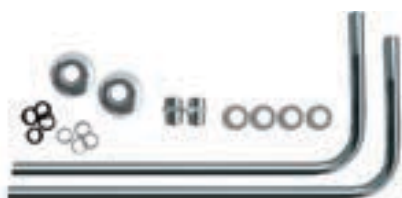

19011

Connection tubes
fi 360/400
Verbindungsschläuche
fi 360/400
Соединительные трубы fi
360/400



19133

Spout "S"
fi 13x300mm
Auslauf "S"
fi 13x300mm
Излив "S"
Ø13x300 мм

note: Set includes 2 ECO aerators with water flow 6l/min and water flow regulator with water flow of 9 l/minute. It could be used at all ranges HERZ.

Bemerkung: Der Satz beinhaltet 2 ECO Belüfter mit einem Wasserdurchfluss von 6 l/min und einen Wasserdurchflussregler mit einem Wasserdurchfluss von 9 l/min. Er kann in allen HERZ Paletten verwendet werden.

Примечание: В набор входят 2 аэратора ECO с потоком воды 6 л/мин и регулятор потока на 9 л/мин. Можно использовать на всех сериях продукции HERZ



21001

Rosette 3/4"
Rosette 3/4"



19110

Set for water conservation
3-piece
Set zur Wassereinsparung
3-teilig
Набор для сохранения воды
3-х частей

19504

Reduction nut with seals
Reduziermutter mit Dichtung
Гайка с уплотнением

G1/2 - G3/4

21161

S- union with noise reduction
Auslaufrohr mit Rauschunterdrückung
S-образный шумопонижающий
стык



19145

Spout "S"
fi 18x250mm
Auslauf "S"
fi 18x250mm
Излив "S"
fi 18x250mm

19132

Spout "S"
fi 13x200mm
Auslauf "S"
fi 13x200mm
Излив "S"
fi 13x200mm

19088

Shower head - white
Brausekopf - weiß
Насадка для душа - белая

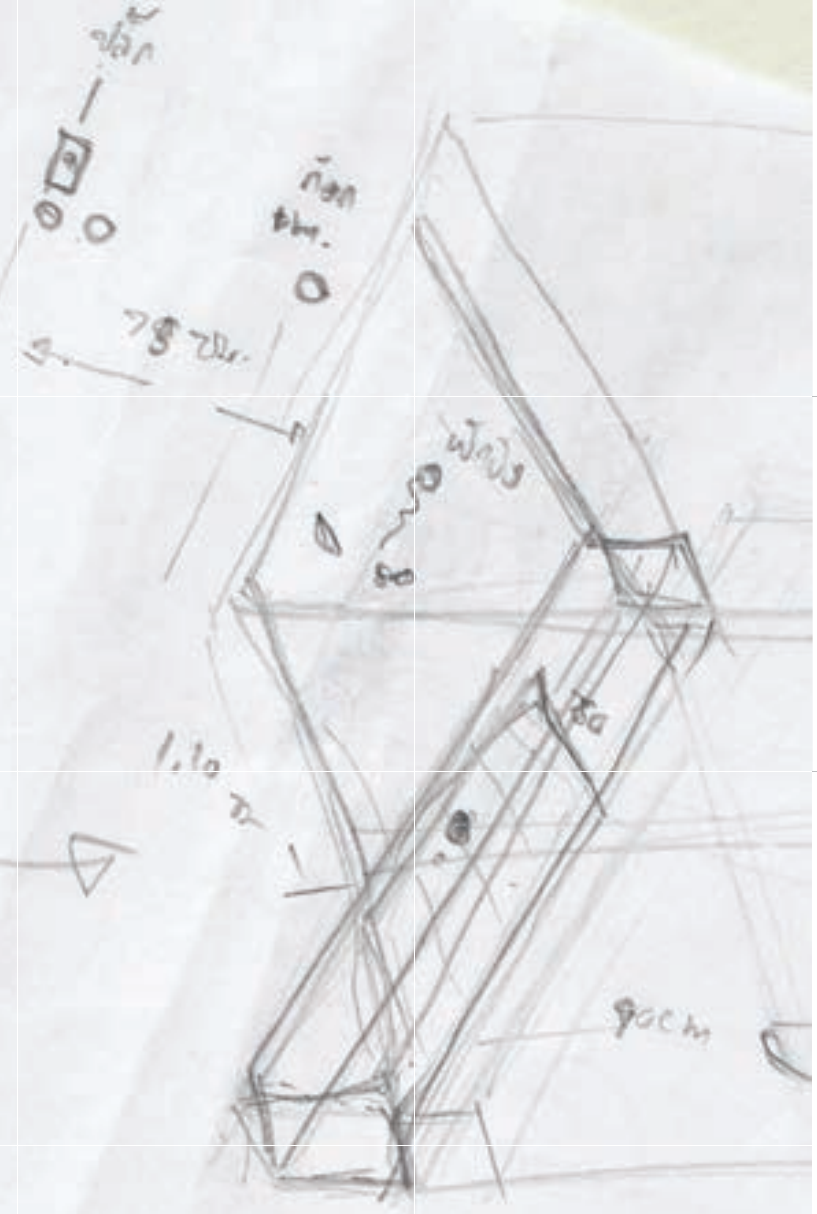
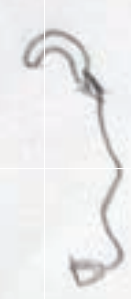

Handwritten text: "105", "104", and "Isana al".





drawings

Kitchen &
bathroom

Infinity i10
 Art. EAN pkg.
 00001 3838963500018 6

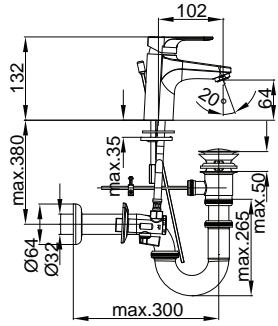

Infinity i10
 Art. EAN pkg.
 00002 3838963500025 8

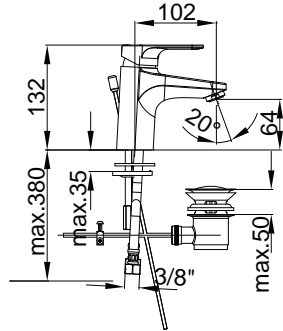

Infinity i10
 Art. EAN pkg.
 00003 3838963500032 8

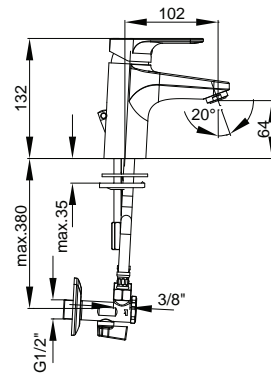

Infinity i10
 Art. EAN pkg.
 00004 3838963500049 8

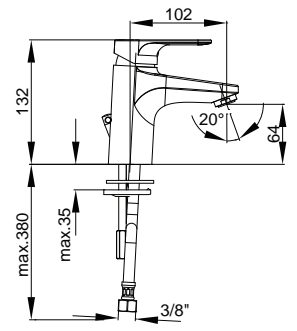

Infinity i50
 Art. EAN pkg.
 00501 3838963505013 8

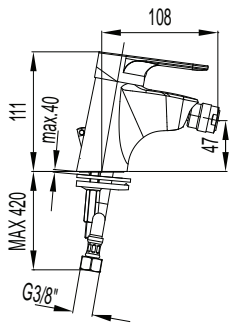

Infinity i50
 Art. EAN pkg.
 00503 3838963505037 8

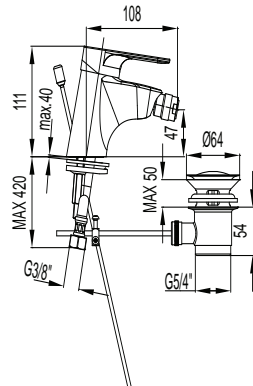

Infinity i12
 Art. EAN pkg.
 00011 3838963500117 6

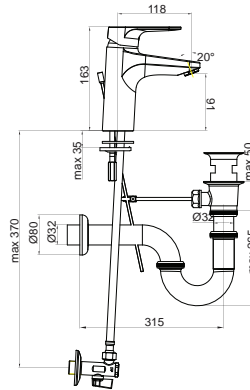

Infinity i12
 Art. EAN pkg.
 00012 3838963500124 8

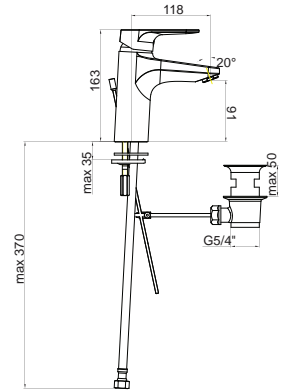

Infinity i12
 Art. EAN pkg.
 00013 3838963500131 8

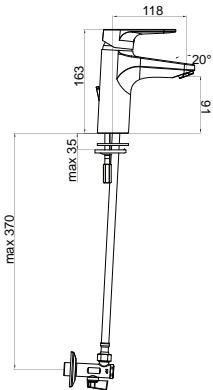

Infinity i12
 Art. EAN pkg.
 00014 3838963500148 8

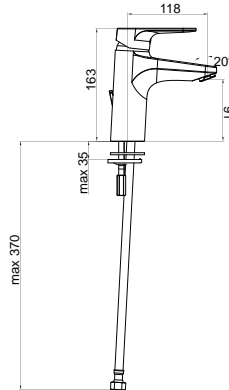

Infinity i12
 Art. EAN pkg.
 01011 3838963510116 6

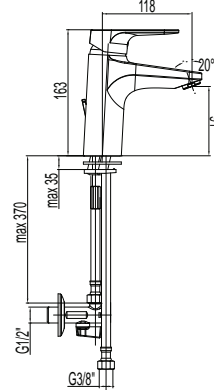

Infinity i20
 Art. EAN pkg.
 00169 3838963501695 6

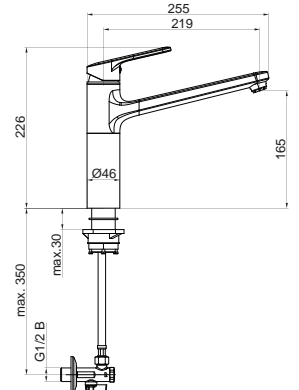

Infinity i20
 Art. EAN pkg.
 00170 3838963501701 6

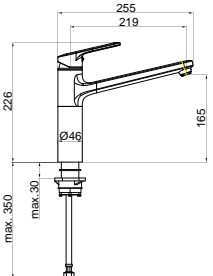

Infinity i20
 Art. EAN pkg.
 01169 3838963511694 6

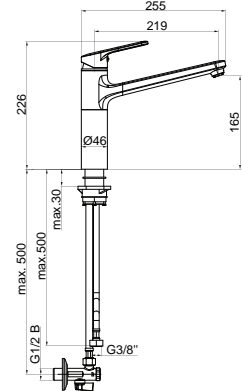

Infinity i21
 Art. EAN pkg.
 00171 3838963501718 6

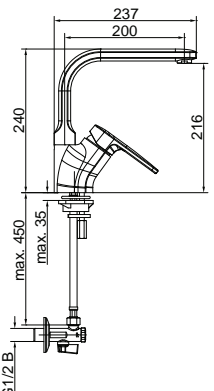

Infinity i21
 Art. EAN pkg.
 00172 3838963501725 6

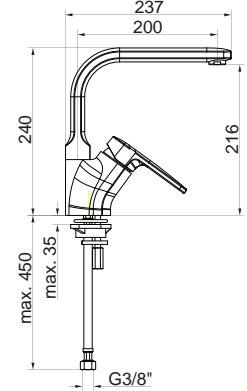

Infinity i21
 Art. EAN pkg.
 01171 3838963511717 6

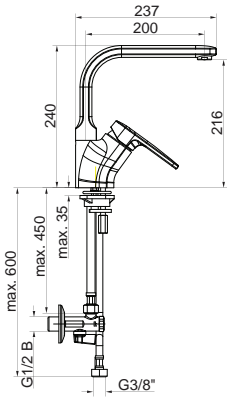

Infinity i22
 Art. EAN pkg.
 00173 3838963501732 6

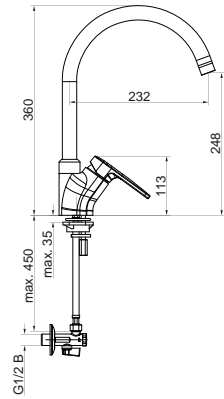

Infinity i22
 Art. EAN pkg.
 00174 3838963501749 6

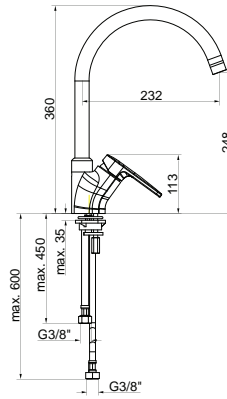

Infinity i22
 Art. EAN pkg.
 01173 3838963511731 6

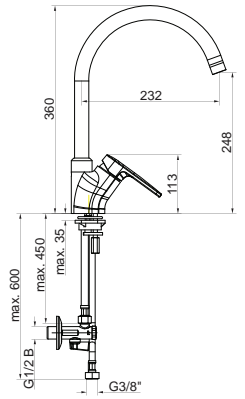

Infinity i23
 Art. EAN pkg.
 00175 3838963501756 6

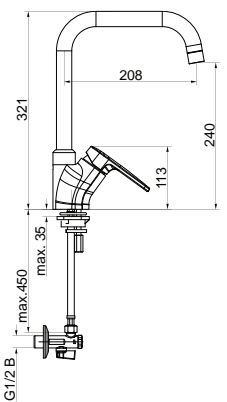

Infinity i23
 Art. EAN pkg.
 00176 3838963501763 6

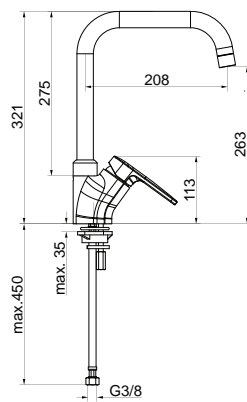

Infinity i23
 Art. EAN pkg.
 01175 3838963511755 6

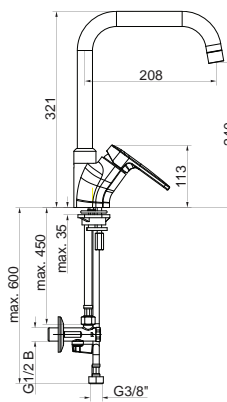

Infinity i30
 Art. EAN pkg.
 00301 3838963503019 8

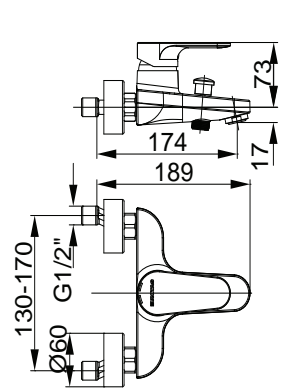

Infinity i30
 Art. EAN pkg.
 00302 3838963503026 6

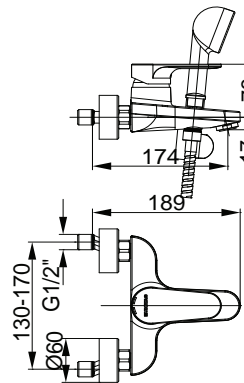

Infinity i30
 Art. EAN pkg.
 00303 3838963503033 4

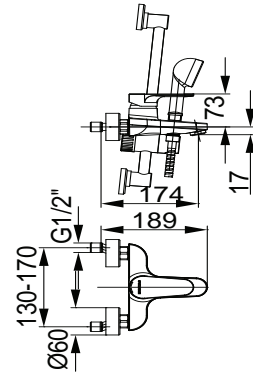

Infinity i40
 Art. EAN pkg.
 00401 3838963504016 8

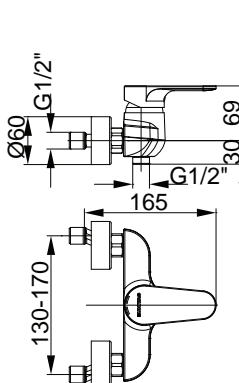

Infinity i40
 Art. EAN pkg.
 00402 3838963504023 6

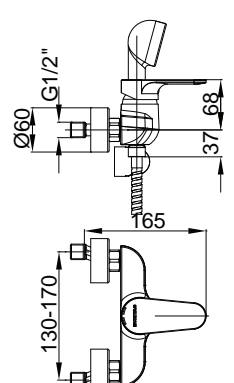

Infinity i40
 Art. EAN pkg.
 00403 3838963504030 4

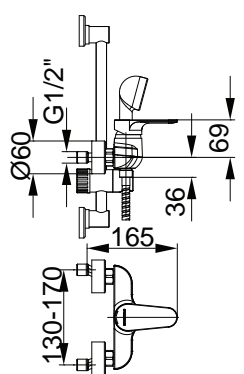

Fresh f10
 Art. EAN pkg.
 00035 3838963500353 6

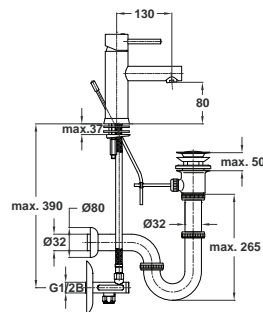

Fresh f10
 Art. EAN pkg.
 00038 3838963500384 6

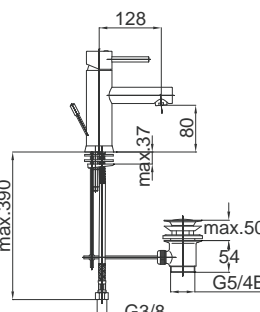

Fresh f10
 Art. EAN pkg.
 00039 3838963500391 6

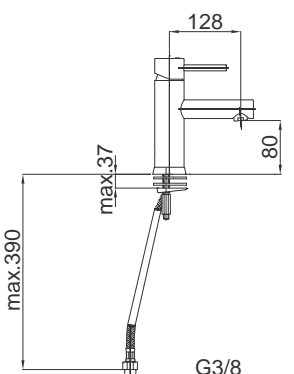

Fresh f10

Art. EAN pkg.
00040 3838963500407 6

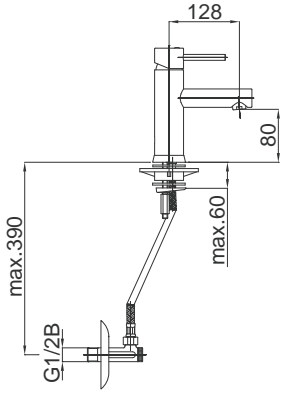

Fresh f10

Art. EAN pkg.
01035 3838963510352 6

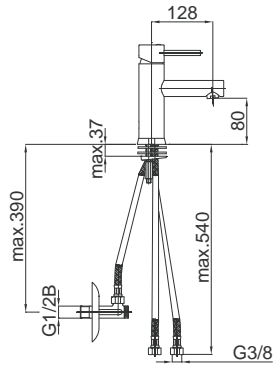

Fresh f11

Art. EAN pkg.
00048 3838963500483 6

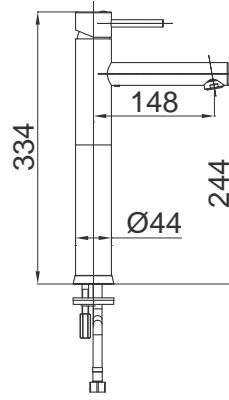

Fresh f11

Art. EAN pkg.
00049 3838963500490 6

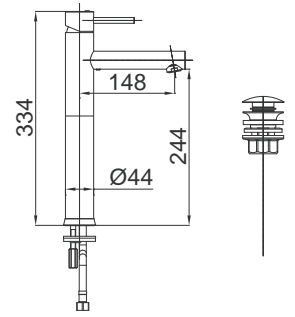

Fresh f12

Art. EAN pkg.
00044 3838963500445 6

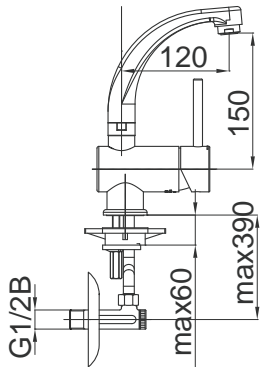

Fresh f12

Art. EAN pkg.
00045 3838963500452 6

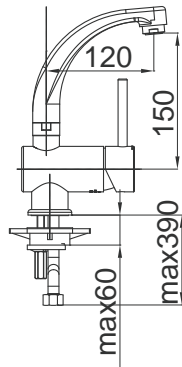

Fresh f50

Art. EAN pkg.
00535 3838963505358 6

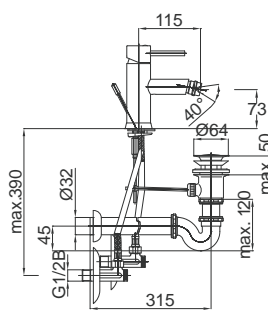

Fresh f50

Art. EAN pkg.
00536 3838963505365 6

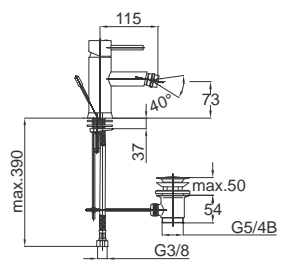

Fresh f50

Art. EAN pkg.
00537 3838963505372 8

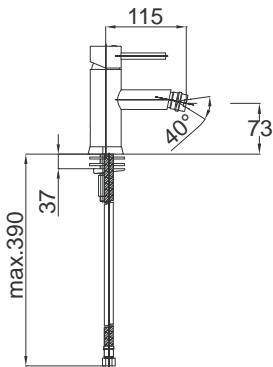

Fresh f20

Art. EAN pkg.
00137 3838963501374 6

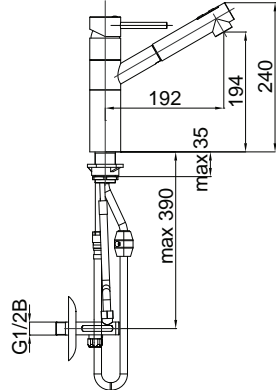

Fresh f20

Art. EAN pkg.
00138 3838963501381 6

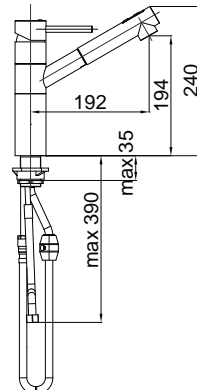

Fresh f21

Art. EAN pkg.
00133 3838963501336 6

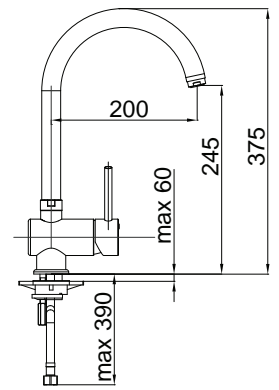

Fresh f21

Art. EAN pkg.
00134 3838963501343 6

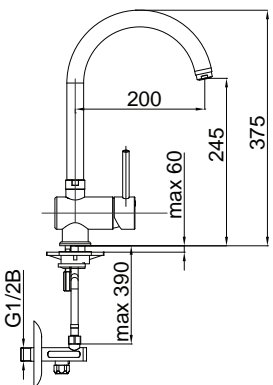

Fresh f21

Art. EAN pkg.
01137 3838963511373 6

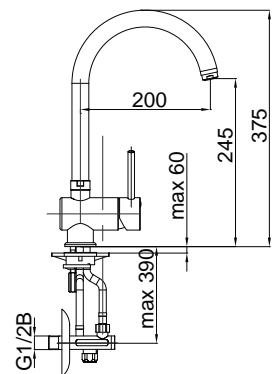

Fresh f22

Art. EAN pkg.
00135 3838963501350 6

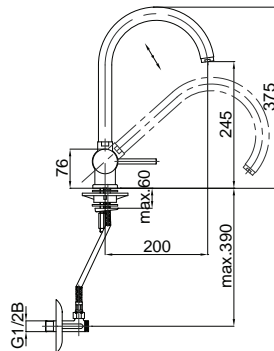

Fresh f22

Art. EAN pkg.
00136 3838963501367 6

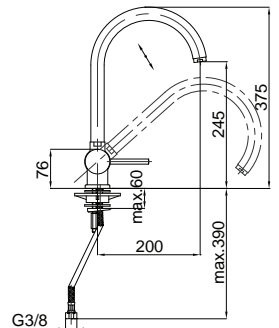

Fresh f22

Art. EAN pkg.
01138 3838963511380 6

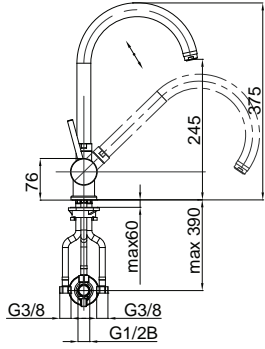

Fresh f23

Art. EAN pkg.
00235 3838963502357 6

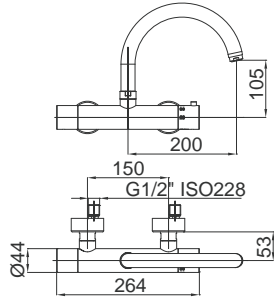

Fresh f30

Art. EAN pkg.
00334 3838963503347 8

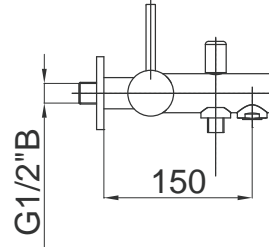

Fresh f30

Art. EAN pkg.
00335 3838963503354 4

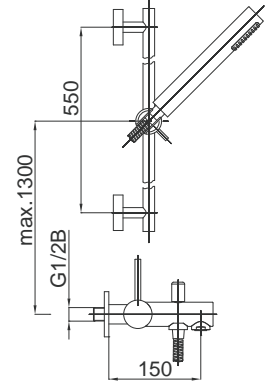

Fresh f30

Art. EAN pkg.
00337 3838963503378 6

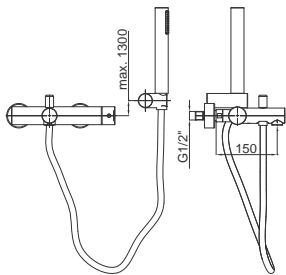

Project m-a1

Art. EAN pkg.
19228 3838963192282 50

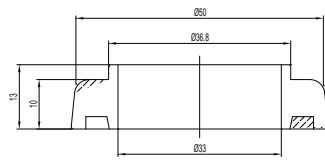

Fresh f31

Art. EAN pkg.
00131 3838963501312 6

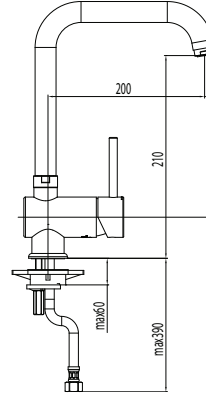

Fresh f31

Art. EAN pkg.
00132 3838963501329 6

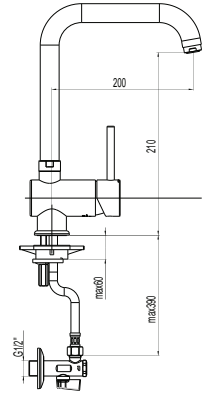

Fresh f31

Art. EAN pkg.
01144 3838963511441 6

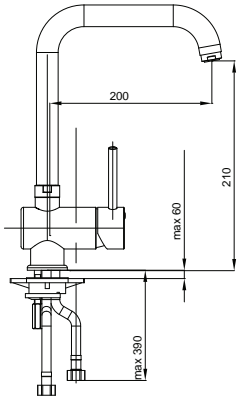

Fresh f31

Art. EAN pkg.
01143 3838963511434 6

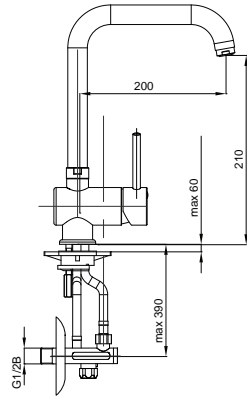

Fresh f32

Art. EAN pkg.
00147 3838963501473 6

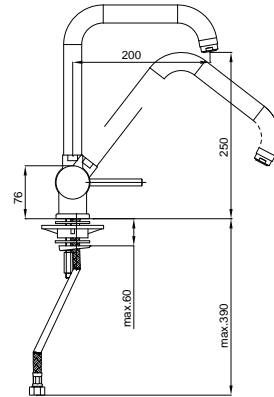

Fresh f32

Art. EAN pkg.
00145 3838963501459 6

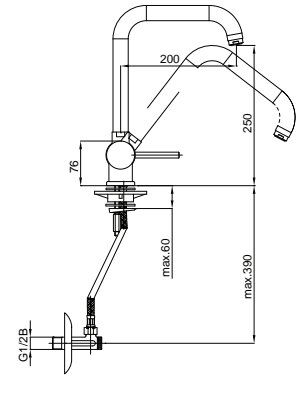

Fresh f32

Art. EAN pkg.
01146 3838963511465 6

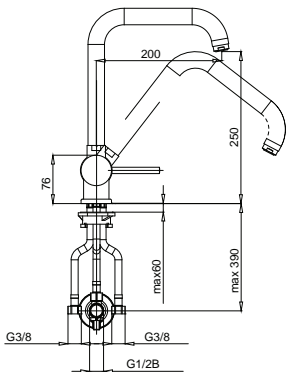

Fresh f40

Art. EAN pkg.
00434 3838963504344 8

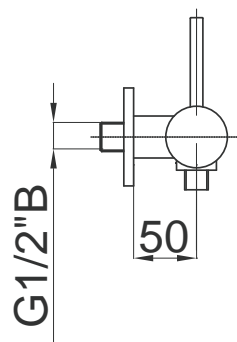

Fresh f40

Art. EAN pkg.
00435 3838963504351 4

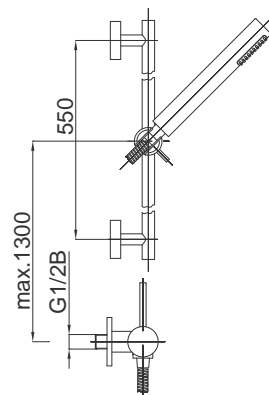

Fresh f40

Art. EAN pkg.
00438 3838963504382 6

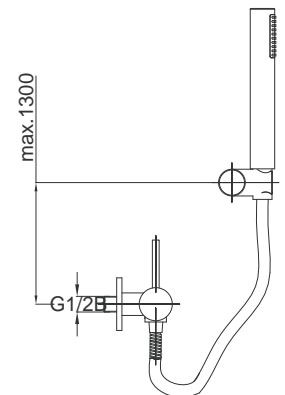

Fresh f41
 Art. EAN pkg.
 00130 3838963501305 6

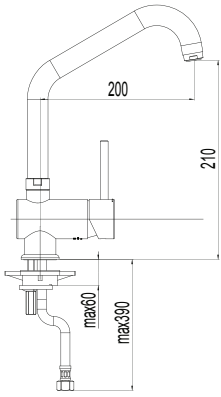

Fresh f41
 Art. EAN pkg.
 00129 3838963501299 6

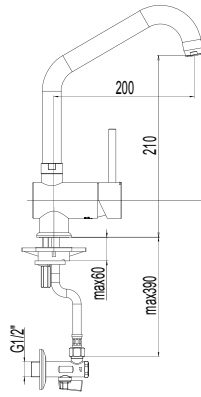

Fresh f41
 Art. EAN pkg.
 01141 3838963511410 6

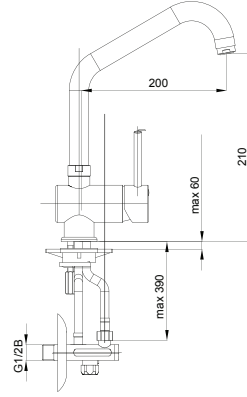

Fresh f41
 Art. EAN pkg.
 01142 3838963511427 6

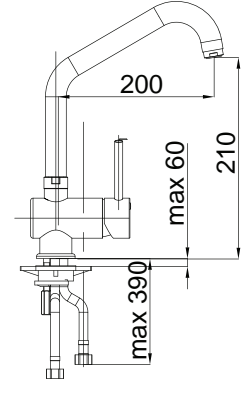

Fresh f42
 Art. EAN pkg.
 00146 3838963501466 6

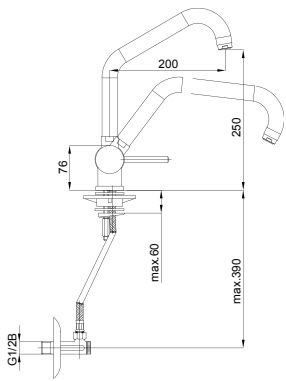

Fresh f42
 Art. EAN pkg.
 00144 3838963501442 6

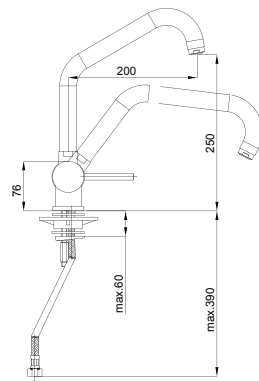

Fresh f42
 Art. EAN pkg.
 01145 3838963511458 6

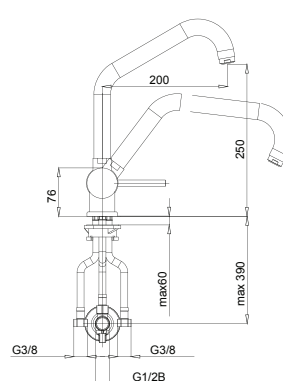

Fresh t30
 Art. EAN pkg.
 00437 33838963504375 4

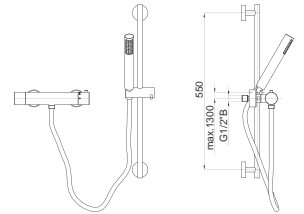

Fresh t30
 Art. EAN pkg.
 00440 3838963504405 8

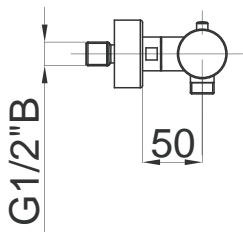

Fresh t40
 Art. EAN pkg.
 00336 3838963503361 4

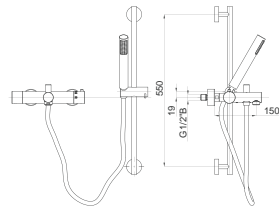

Fresh t40
 Art. EAN pkg.
 00339 3838963503392 8

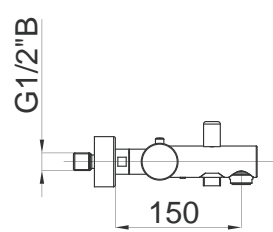

Fresh e10
 Art. EAN pkg.
 09016 3838963590163 6

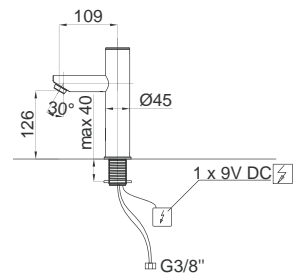

Fresh e10
 Art. EAN pkg.
 09017 3838963590170 6

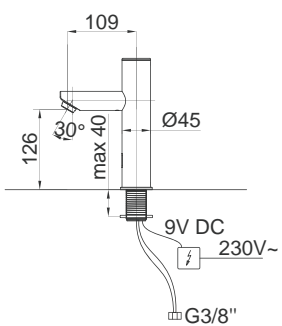

Fresh e11
 Art. EAN pkg.
 09020 3838963590200 6

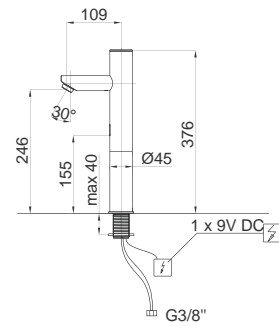

Fresh e11
 Art. EAN pkg.
 09021 3838963590217 6

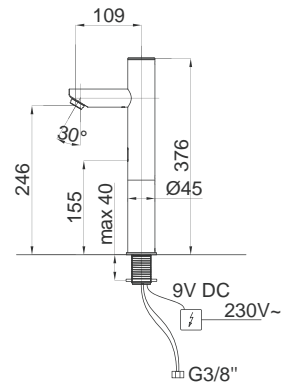

Fresh e12
 Art. EAN pkg.
 09011 3838963590118 6

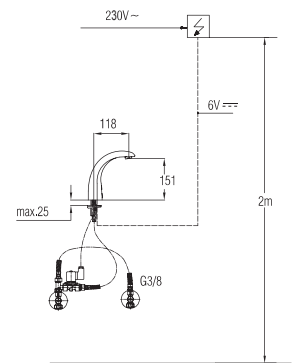

Fresh e12

Art. EAN pkg.
09013 3838963590132 6

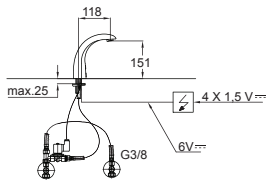

Fresh e15

Art. EAN pkg.
09018 3838963590187 6

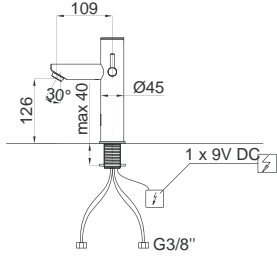

Fresh e15

Art. EAN pkg.
09019 3838963590194 6

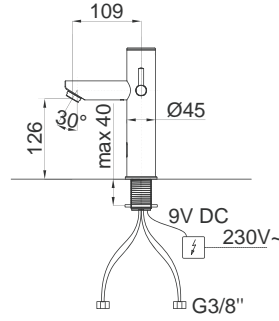

Fresh e16

Art. EAN pkg.
09022 3838963590224 6

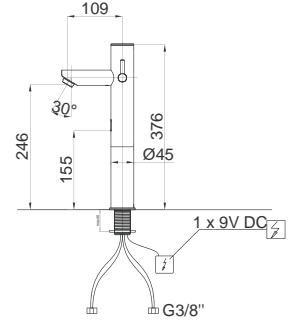

Fresh e16

Art. EAN pkg.
09023 3838963590231 6

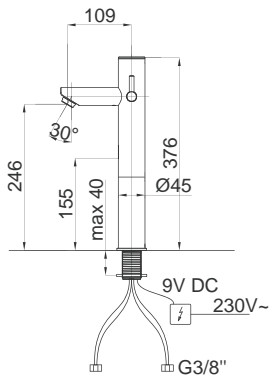

Fresh e40

Art. EAN pkg.
09401 3838963594017 6

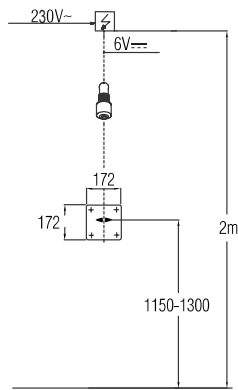

Fresh e40

Art. EAN pkg.
09402 3838963594024 6

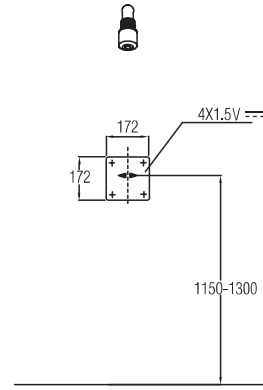

Fresh e50

Art. EAN pkg.
09510 3838963595106 8

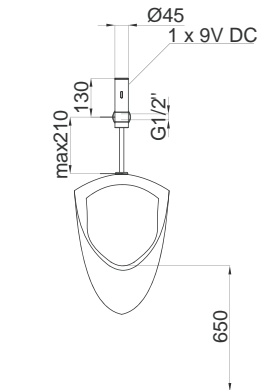

Fresh e60

Art. EAN pkg.
09502 3838963595021 8

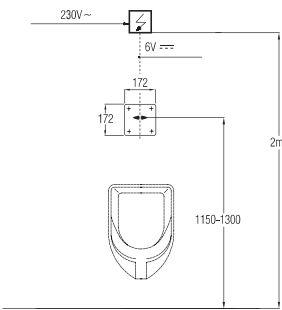

Fresh e60

Art. EAN pkg.
09508 3838963595083 8

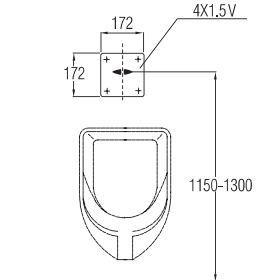

Fresh e61, e62, e63

Art. EAN pkg.
12261 3838963622611 12
12263 3838963622635 12

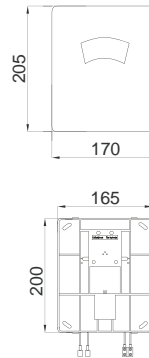

Fresh e70

Art. EAN pkg.
09501 3838963595014 12

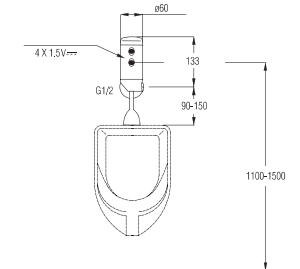

Prestige p10

Art. EAN pkg.
00051 3838963500513 6

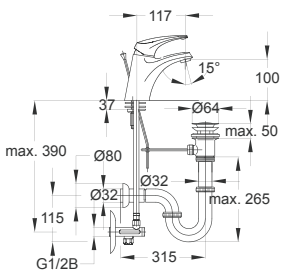

Prestige p10

Art. EAN pkg.
00061 3838963500612 6

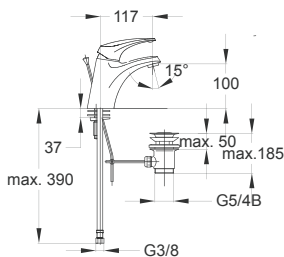

Prestige p10

Art. EAN pkg.
00071 3838963500711 6

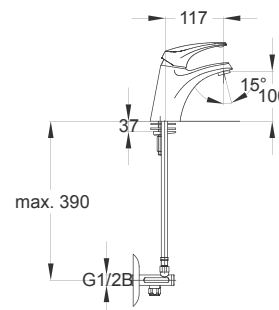

Prestige p11

Art. EAN pkg.
00055 3838963500551 6

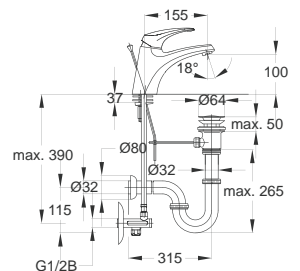

Prestige p11
 Art. EAN pkg.
 00063 3838963500636 6

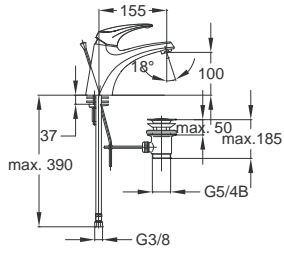

Prestige p11
 Art. EAN pkg.
 00073 3838963500735 6

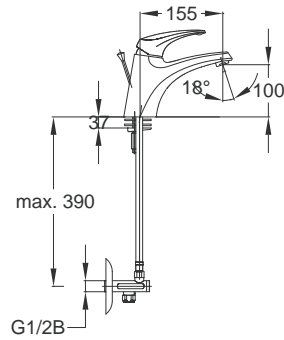

Prestige p50
 Art. EAN pkg.
 00551 3838963505518 6

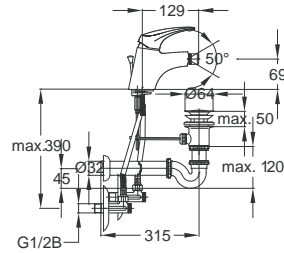

Prestige p50
 Art. EAN pkg.
 00561 3838963505617 6

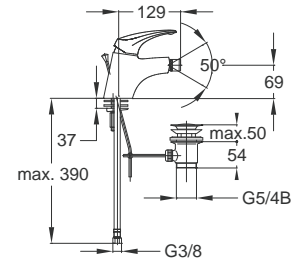

Prestige p50
 Art. EAN pkg.
 00571 3838963505716 6

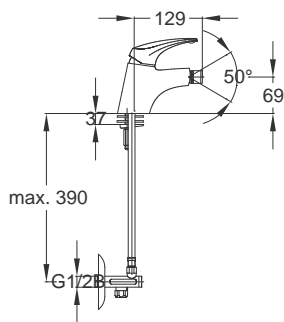

Prestige p40
 Art. EAN pkg.
 00451 3838963504511 4

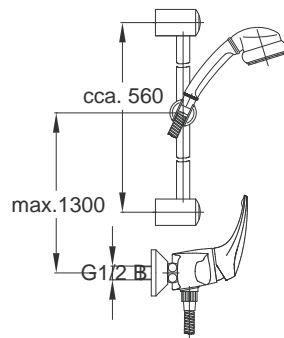

Prestige p40
 Art. EAN pkg.
 00452 3838963504528 8

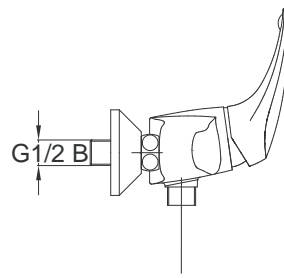

Prestige p40
 Art. EAN pkg.
 00455 3838963504559 6

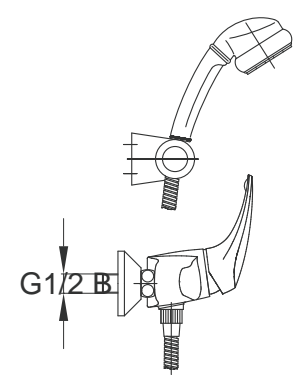

Prestige p30
 Art. EAN pkg.
 00352 3838963503521 4

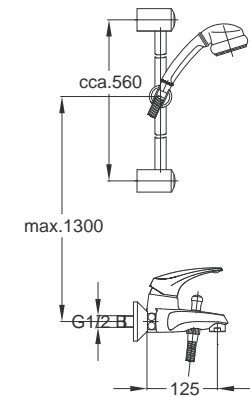

Prestige p30
 Art. EAN pkg.
 00353 3838963503538 8

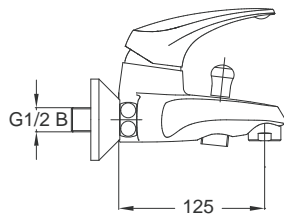

Prestige p30
 Art. EAN pkg.
 00356 3838963503569 6

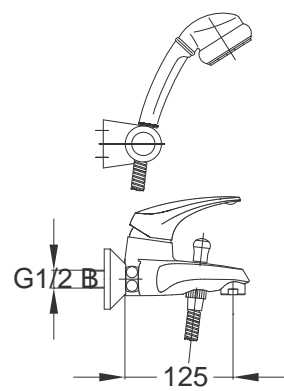

Prestige p20
 Art. EAN pkg.
 00151 3838963501510 6

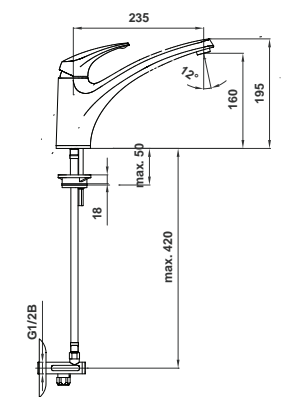

Prestige p20
 Art. EAN pkg.
 01132 3838963511328 6

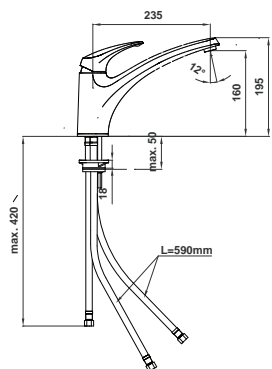

Prestige p21
 Art. EAN pkg.
 00251 3838963502517 8
 00252 3838963502524 8

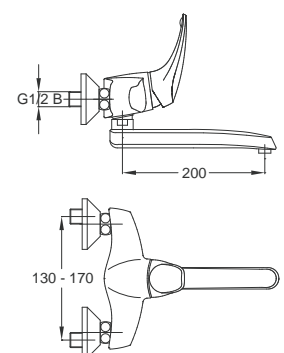

Simpaty s10
 Art. EAN pkg.
 00081 3838963500810 6

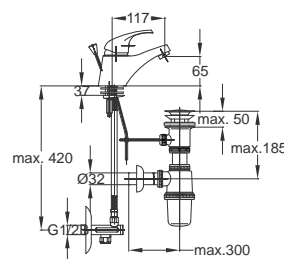

Simpaty s10
 Art. EAN pkg.
 00082 3838963500827 6

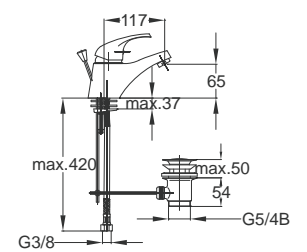

Simpaty s10
 Art. EAN pkg.
 00083 3838963500834 8

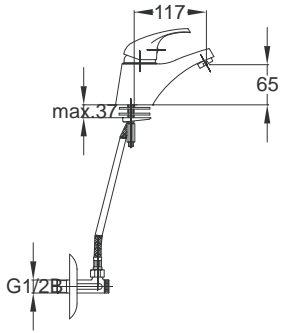

Simpaty s10
 Art. EAN pkg.
 00084 3838963500841 8

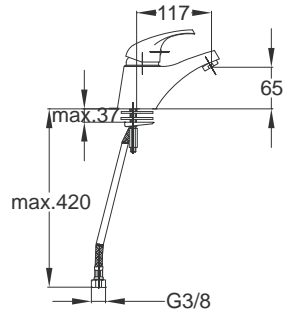

Simpaty s10
 Art. EAN pkg.
 01081 3838963608103 6

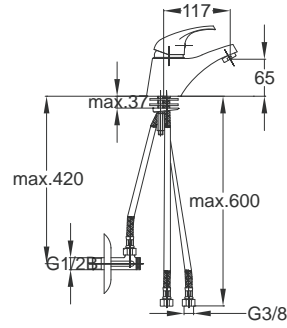

Simpaty s20
 Art. EAN pkg.
 00182 3838963501824 6

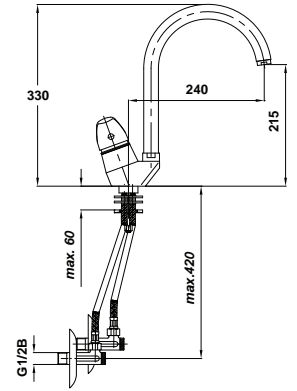

Simpaty s20
 Art. EAN pkg.
 00186 3838963501862 6

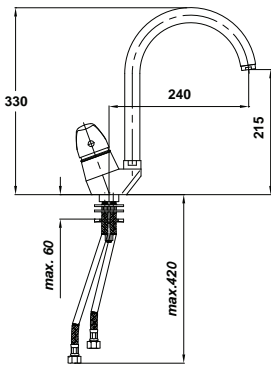

Simpaty s20
 Art. EAN pkg.
 01182 3838963511823 6

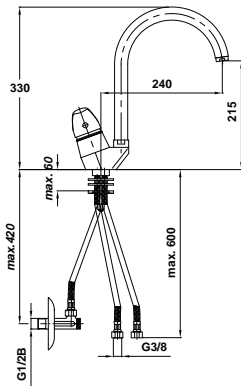

Simpaty s21
 Art. EAN pkg.
 00181 3838963501817 6

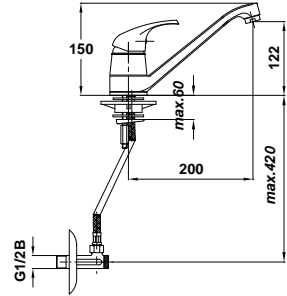

Simpaty s21
 Art. EAN pkg.
 01181 3838963511816 6

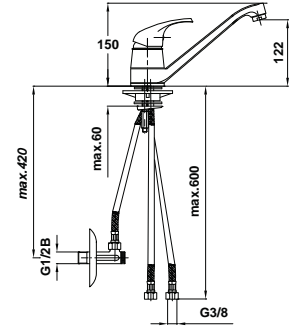

Simpaty s21
 Art. EAN pkg.
 00183 3838963501831 6

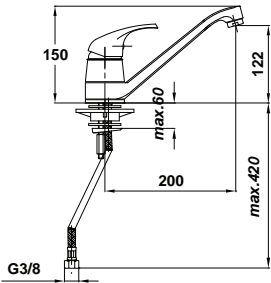

Simpaty s22
 Art. EAN pkg.
 00281 3838963502814 8

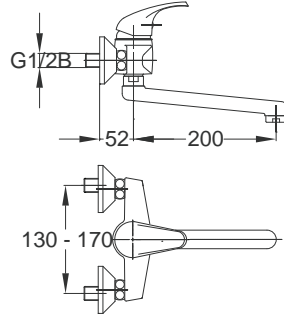

Simpaty s22
 Art. EAN pkg.
 00282 3838963502821 8

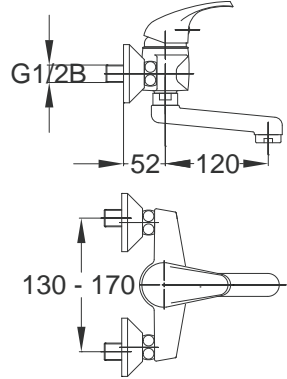

Simpaty s23
 Art. EAN pkg.
 01281 3838963512813 8

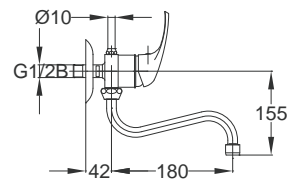

Simpaty s24
 Art. EAN pkg.
 00237 3838963502371 6

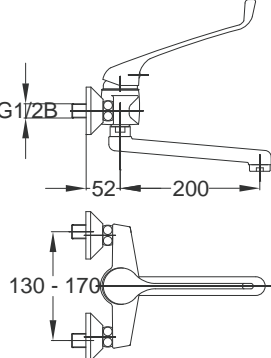

Simpaty s30
 Art. EAN pkg.
 00189 3838963501893 6

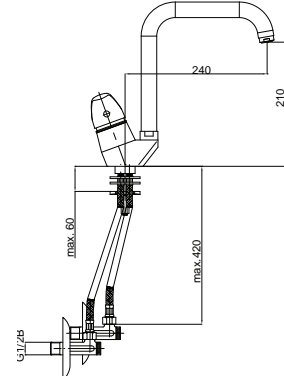

Simpaty s30
 Art. EAN pkg.
 00188 3838963501886 6

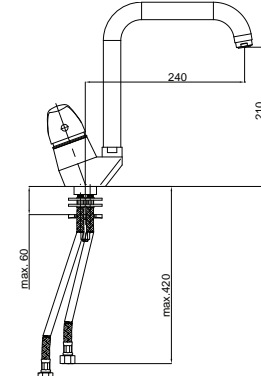

Simpaty s30
 Art. EAN pkg.
 01189 3838963511892 6

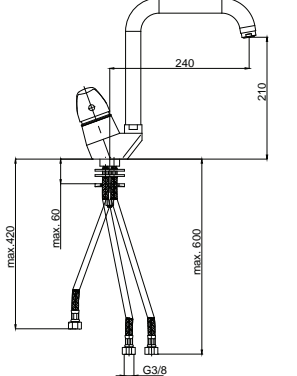

Simpaty s30

Art. EAN pkg.
01188 3838963511885 6

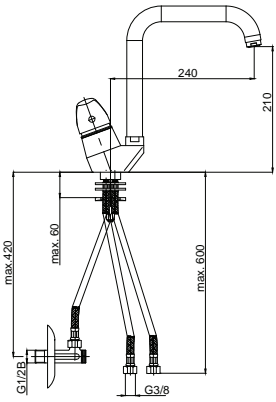

Simpaty s31

Art. EAN pkg.
00388 3838963003885 8

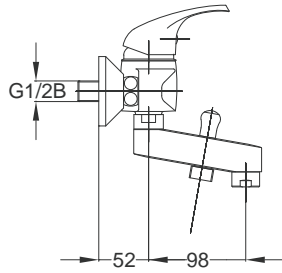

Simpaty s31

Art. EAN pkg.
00389 3838963503897 6

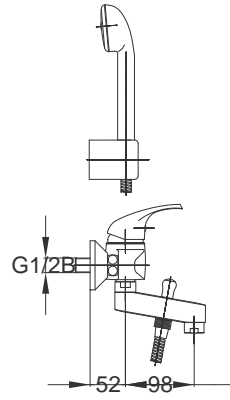

Simpaty s39

Art. EAN pkg.
00480 3838963504801 8

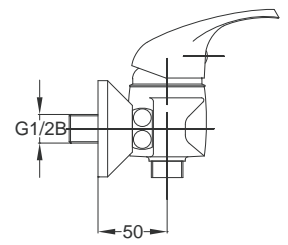

Simpaty s40

Art. EAN pkg.
00190 3838963501909 6

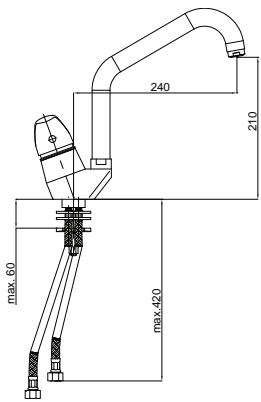

Simpaty s40

Art. EAN pkg.
01187 3838963511878 6

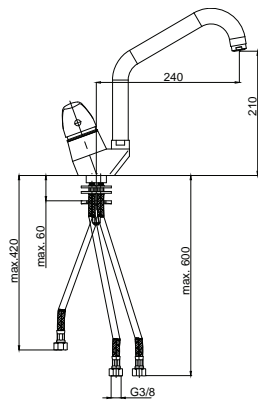

Simpaty s40

Art. EAN pkg.
01186 3838963511861 6

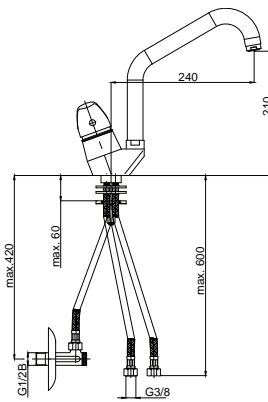

Simpaty s40

Art. EAN pkg.
00193 3838963501930 6

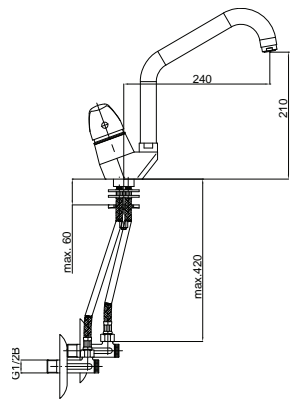

Simpaty s41

Art. EAN pkg.
00383 3838963503835 6

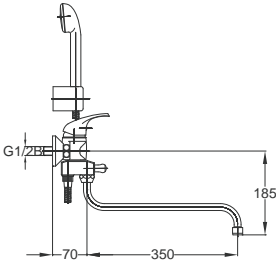

Simpaty s42

Art. EAN pkg.
01381 3838963513810 9

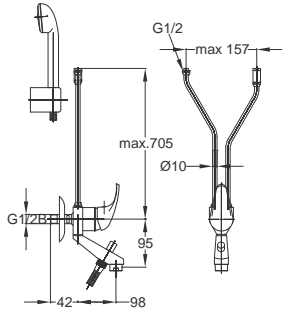

Simpaty s50

Art. EAN pkg.
00581 3838963505815 6

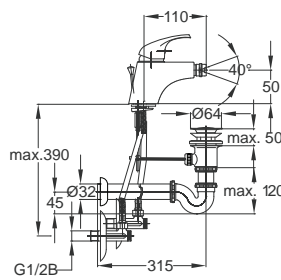

Simpaty s50

Art. EAN pkg.
00582 3838963505822 6

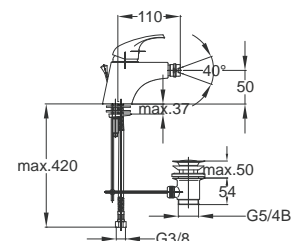

Simpaty s50

Art. EAN pkg.
00584 3838963505846 8

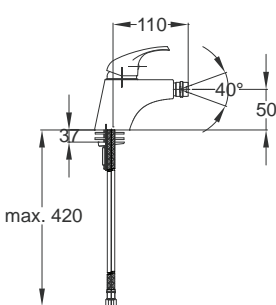

Simpaty s51

Art. EAN pkg.
00037 3838963500377 6

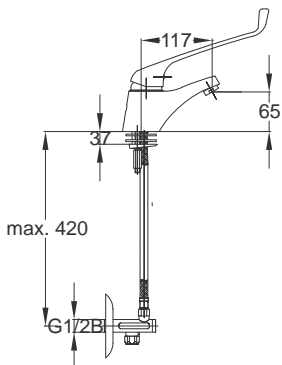

Simpaty s32

Art. EAN pkg.
00380 3838963503804 8
00381 3838963503811 6

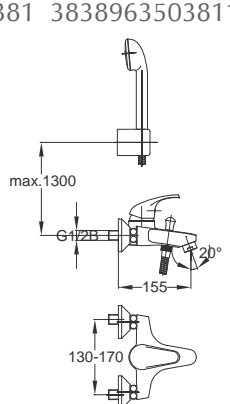

Simpaty s32

Art. EAN pkg.
00384 3838963503842 4

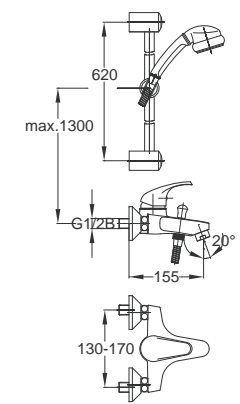

Project m10

Art. EAN pkg.
00023 3838963500230 6

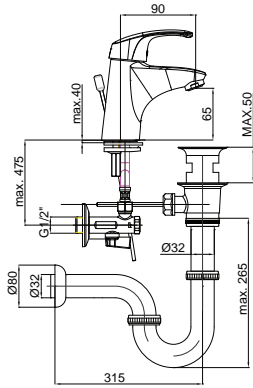

Project m10

Art. EAN pkg.
00024 3838963500247 8

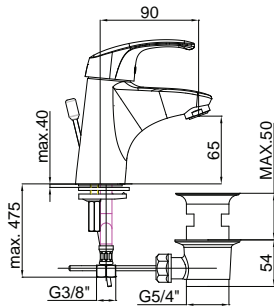

Project m10

Art. EAN pkg.
00025 3838963500254 8

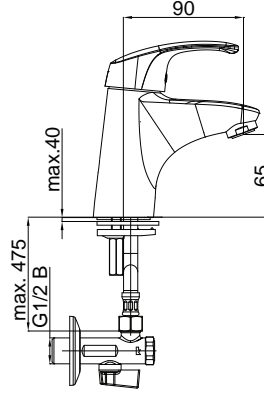

Project m20

Art. EAN pkg.
00184 3838963501848 6

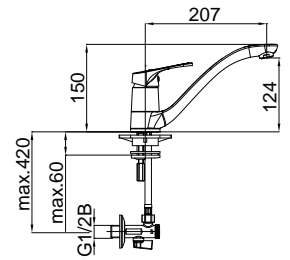

Project m20

Art. EAN pkg.
00185 3838963501855 6

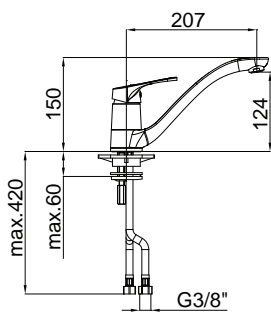

Project m20

Art. EAN pkg.
01185 3838963511854 6

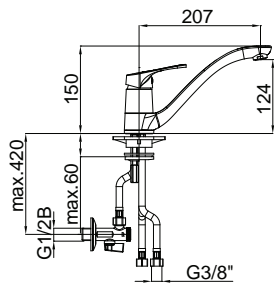

Project m30

Art. EAN pkg.
00325 3838963503255 6

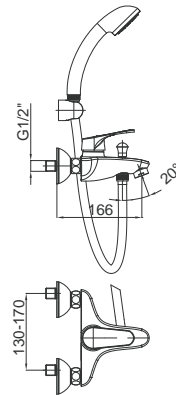

Project m30

Art. EAN pkg.
00326 3838963503262 8

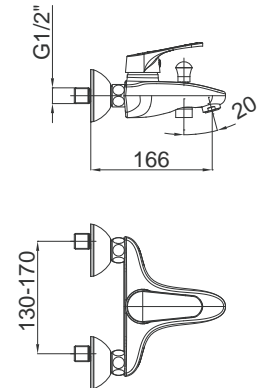

Project m40

Art. EAN pkg.
00425 3838963504252 6

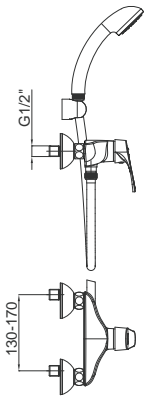

Project m40

Art. EAN pkg.
00427 3838963504276 8

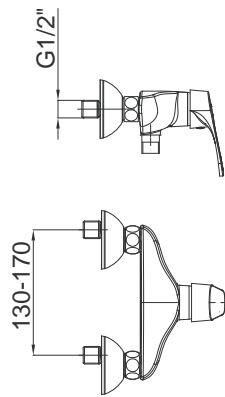

Project m50

Art. EAN pkg.
00515 3838963505150 6

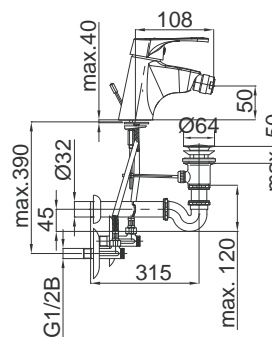

Project m50

Art. EAN pkg.
00516 3838963505167 8

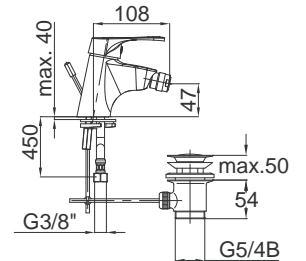

Project m50

Art. EAN pkg.
00518 3838963505181 8

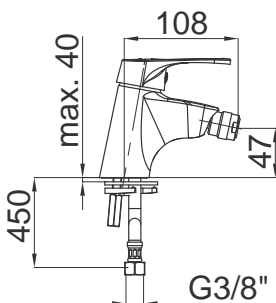

Stil z10, z11

Art. EAN pkg.
07061 3838963570615 8
07063 3838963570639 8

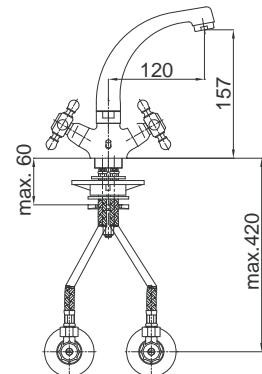

Stil z10, z11

Art. EAN pkg.
07066 3838963570660 8
07068 3838963570684 8

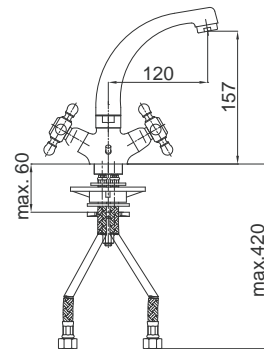

Stil z10, z11

Art. EAN pkg.
07072 3838963570721 8
07073 3838963570738 8

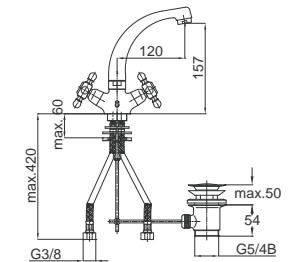

Stil z12, z13

Art. EAN pkg.
07062 3838963570622 8
07064 3838963570646 8

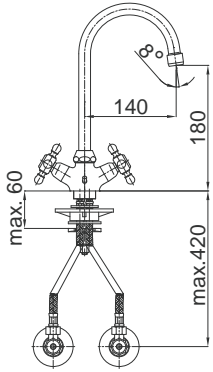

Stil z12, z13

Art. EAN pkg.
07067 3838963570677 8
07078 3838963570783 8

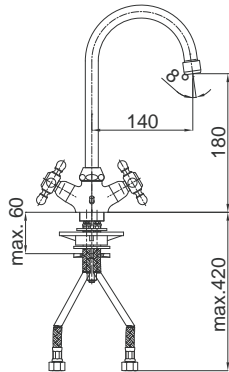

Stil z12, z13

Art. EAN pkg.
07077 3838963570776 8
07079 3838963570790 8

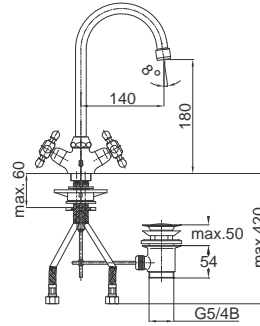

Stil z20, z40

Art. EAN pkg.
07162 3838963571629 8
07169 3838963571698 8

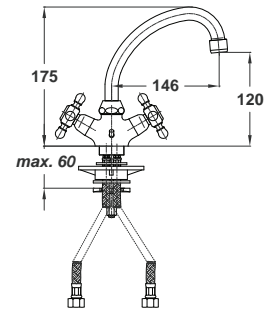

Stil z20, z43

Art. EAN pkg.
08149 3838963581499 6
08150 3838963581505 6

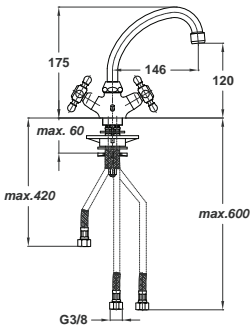

Stil z20, z43

Art. EAN pkg.
07158 3838963571582 8
07156 3838963571568 8

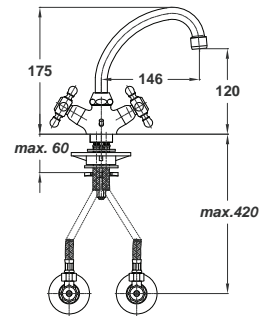

Stil z22, z42

Art. EAN pkg.
08160 3838963581604 6
08161 3838963581611 6

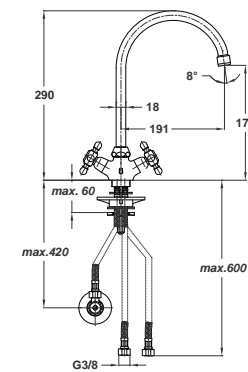

Stil z22, z42

Art. EAN pkg.
07157 3838963571575 6
07159 3838963571599 6

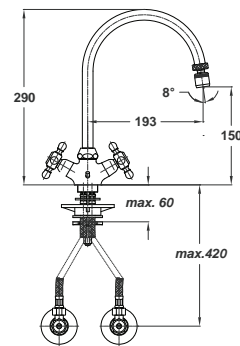

Stil z22, z42

Art. EAN pkg.
07163 3838963071631 6
07165 3838963071655 6

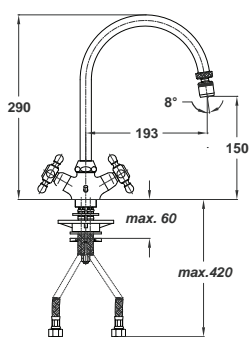

Stil z25, z45

Art. EAN pkg.
07263 3838963572633 12
07260 3838963572602 12

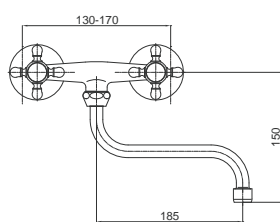

Stil z26, z46

Art. EAN pkg.
07261 3838963572619 12
07264 3838963572640 12

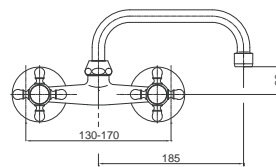

Stil z27, z47

Art. EAN pkg.
07262 3838963572626 12
07265 3838963572657 12

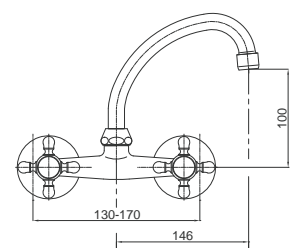

Stil z30, z31

Art. EAN pkg.
07357 3838963573579 6
07358 3838963573586 6

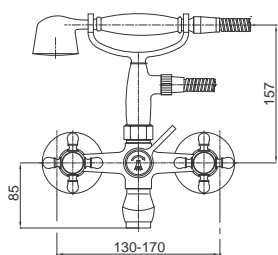

Stil z40, z41

Art. EAN pkg.
07462 3838963574620 6
07464 3838963574644 6

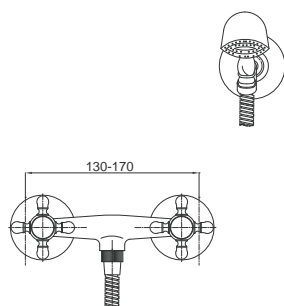

Stil z40, z41

Art. EAN pkg.
07465 3838963574651 12
07466 3838963574668 12

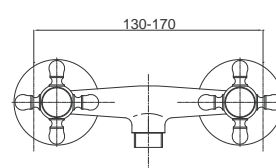

Stil z50, z51

Art. EAN pkg.
07554 3838963575542 6
07555 3838963575559 6

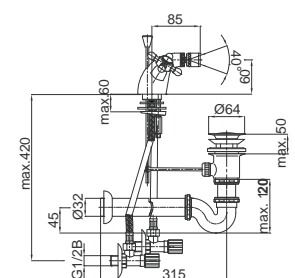

Stil z50, z51

Art. EAN pkg.
07558 3838963575580 8
07559 3838963575597 8

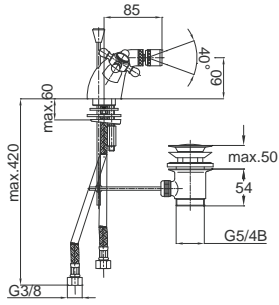

Stil z200, z400

Art. EAN pkg.
08255 3838963582557 12
08266 3838963582663 1

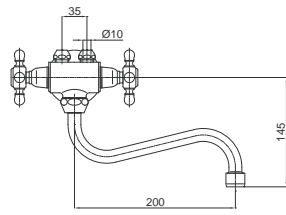

Classic c01

Art. EAN pkg.
10052 3838963600527 50

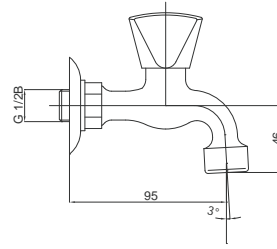

Classic c02

Art. EAN pkg.
10151 3838963601517 50

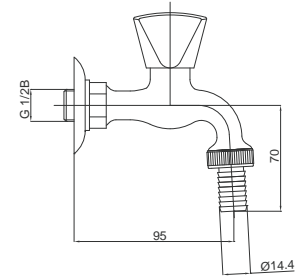

Classic c03

Art. EAN pkg.
10152 3838963601524 50

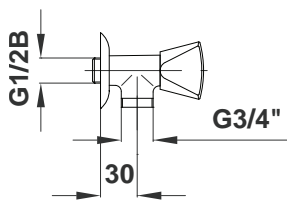

Classic c04

Art. EAN pkg.
10251 3838963602514 24

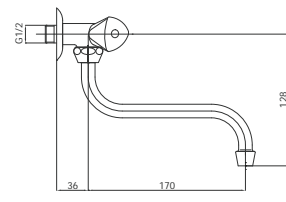

Classic c05

Art. EAN pkg.
10351 3838963603511 24

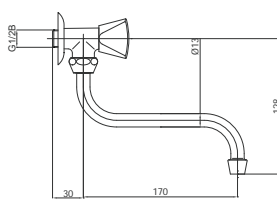

Classic c06

Art. EAN pkg.
10352 3838963603528 12

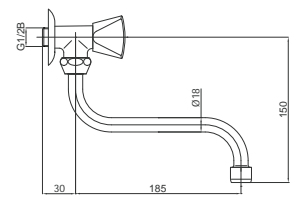

Classic c07

Art. EAN pkg.
10354 3838963603542 12

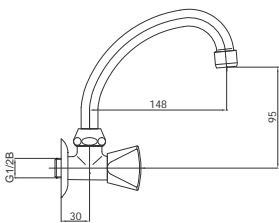

Classic c08

Art. EAN pkg.
10355 3838963603559 24

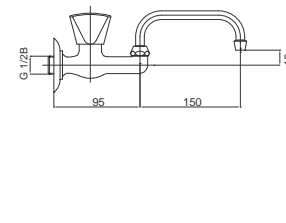

Classic c09

Art. EAN pkg.
10356 3838963603566 50

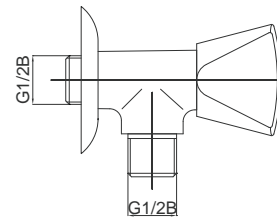

Classic c10

Art. EAN pkg.
05055 3838963550556 8

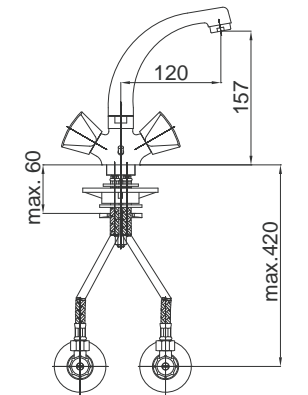

Classic c10

Art. EAN pkg.
05056 3838963550563 8

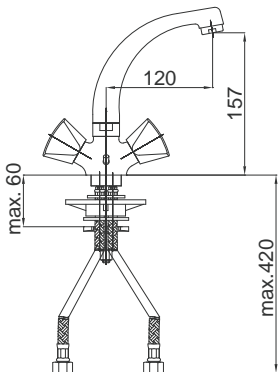

Classic c11

Art. EAN pkg.
10651 3838963606512 24

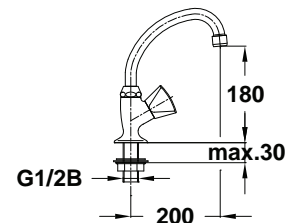

Classic c12

Art. EAN pkg.
10652 3838963606529 8

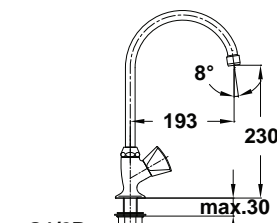

Classic c15

Art. EAN pkg.
10551 3838963605515 24

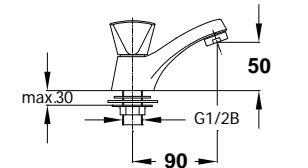

Classic c20
 Art. EAN pkg.
 05153 3838963551539 8

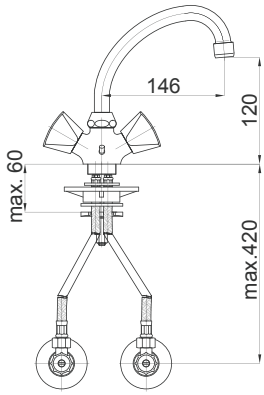

Classic c20
 Art. EAN pkg.
 05154 3838963551546 8

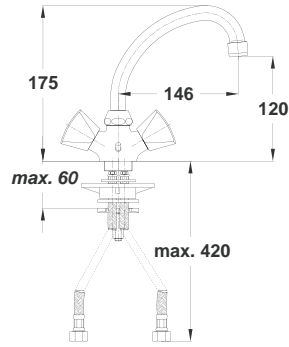

Classic c20
 Art. EAN pkg.
 06156 3838963561569 8

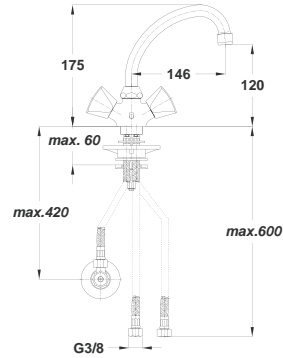

Classic c21
 Art. EAN pkg.
 05251 3838963552512 12

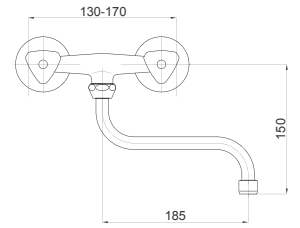

Classic c22
 Art. EAN pkg.
 05252 3838963552529 12

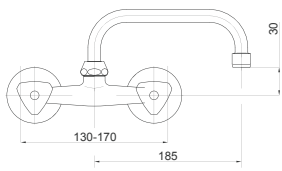

Classic c23
 Art. EAN pkg.
 05253 3838963552536 12

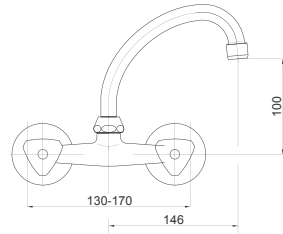

Classic c24
 Art. EAN pkg.
 06251 3838963562511 24

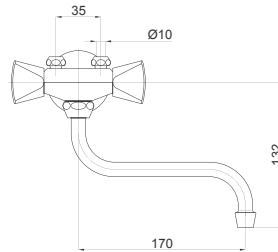

Classic c30
 Art. EAN pkg.
 05351 3838963553519 6

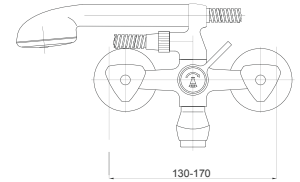

Classic c31
 Art. EAN pkg.
 05355 3838963553557 6

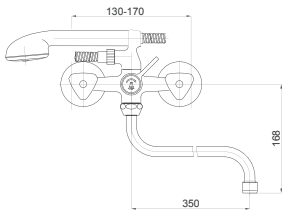

Classic c40
 Art. EAN pkg.
 05452 3838963554523 12

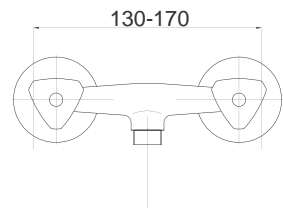

Classic c40
 Art. EAN pkg.
 05451 3838963554516 6

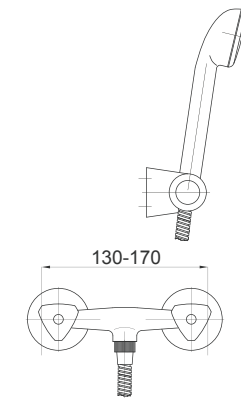

Classic c41
 Art. EAN pkg.
 05454 3838963554547 12

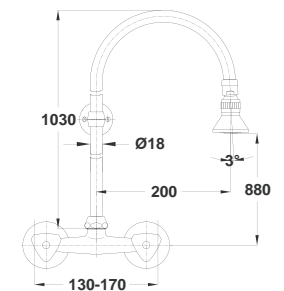

Classic c42
 Art. EAN pkg.
 05455 3838963554554 8

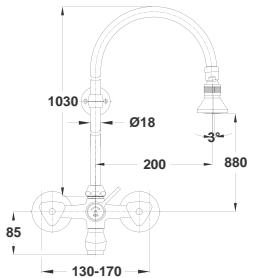

Classic c43
 Art. EAN pkg.
 10451 3838963604518 12



Classic c44
 Art. EAN pkg.
 10452 3838963604525 24

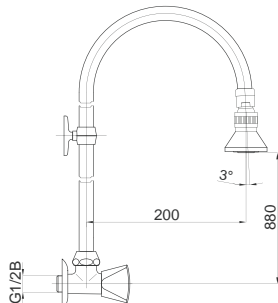

Classic c50
 Art. EAN pkg.
 05553 3838963555537 6

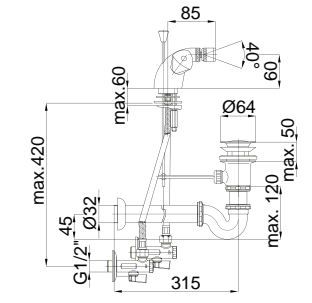

Classic c50

Art. EAN pkg.
05557 3838963555575 8

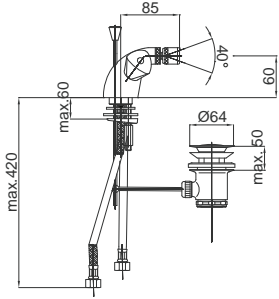

Classic c50

Art. EAN pkg.
05554 3838963555544 8

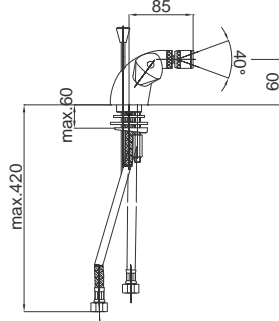

Harmony h10

Art. EAN pkg.
00091 3838963500919 6

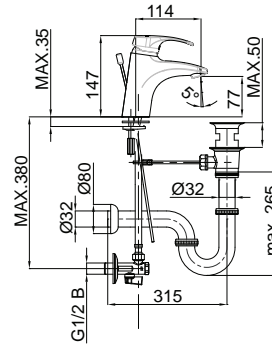

Harmony h10

Art. EAN pkg.
00092 3838963500926 6

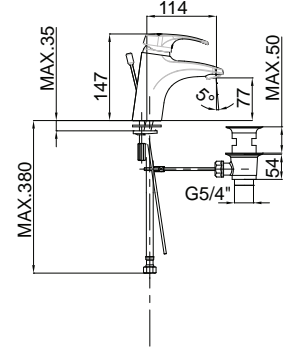

Harmony h10

Art. EAN pkg.
00093 3838963500933 8

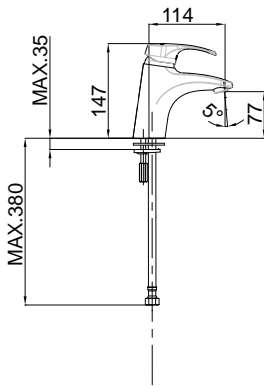

Harmony h10

Art. EAN pkg.
00094 3838963500940 8

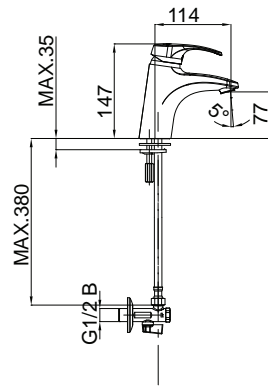

Harmony h10

Art. EAN pkg.
01095 3838963510956 6

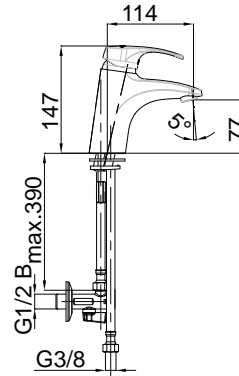

Harmony h21

Art. EAN pkg.
00291 3838963502913 8
00292 3838963502920 6

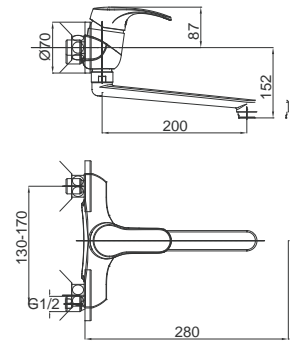

Harmony h30

Art. EAN pkg.
00393 3838963503934 6

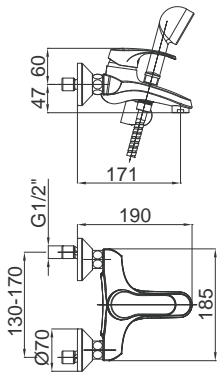

Harmony h30

Art. EAN pkg.
00394 3838963503941 4

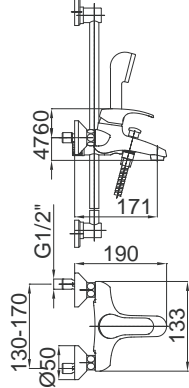

Harmony h30

Art. EAN pkg.
00395 3838963503958 8

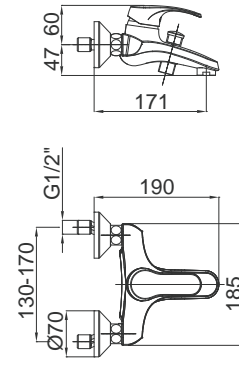

Harmony h40

Art. EAN pkg.
00491 3838963504917 6

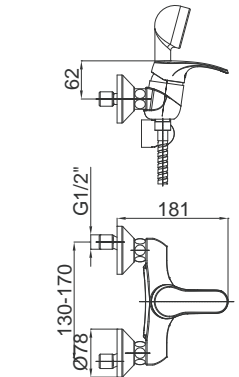

Harmony h40

Art. EAN pkg.
00492 3838963504924 4

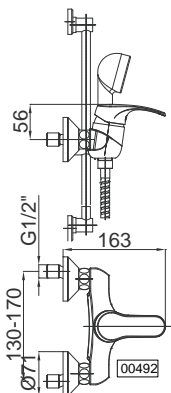

Harmony h40

Art. EAN pkg.
00493 3838963504931 8

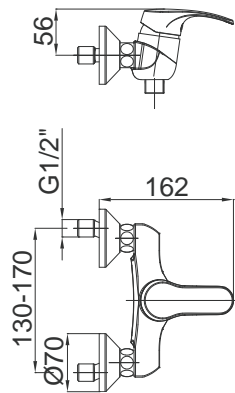

Harmony h50

Art. EAN pkg.
00591 3838963505914 6

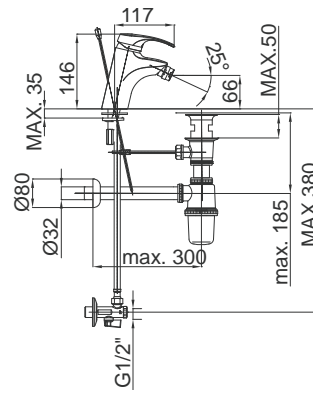

Harmony h50

Art. EAN pkg.
00592 3838963505921 6

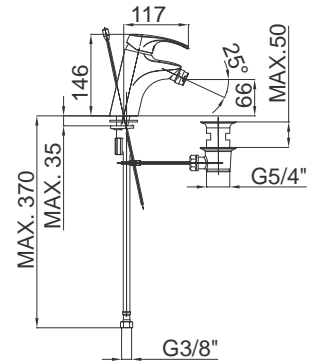

Harmony h50

Art. EAN pkg.
00594 3838963505945 8

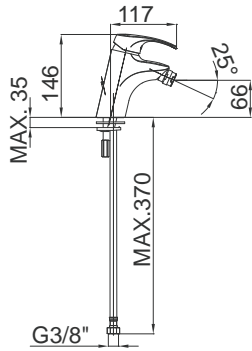

Pure a01

Art. EAN pkg.
12050 3838963620501 12

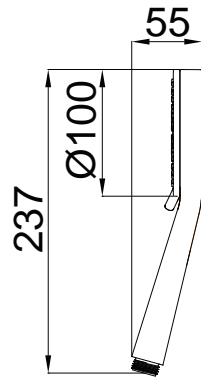

Thin a02

Art. EAN pkg.
12051 3838963620518 12

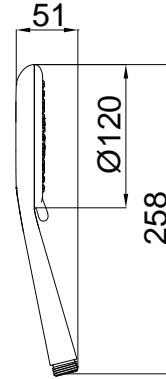

Smart a03

Art. EAN pkg.
12052 3838963620525 12

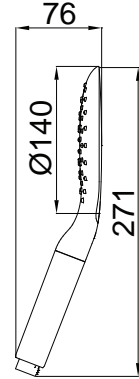

Infinity a04

Art. EAN pkg.
12043 3838963620433 1

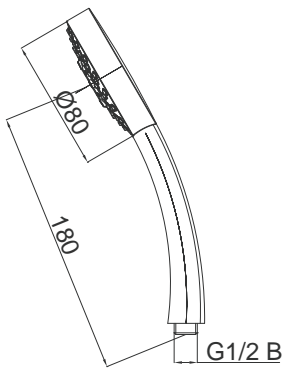

Infinity a05

Art. EAN pkg.
12460 3838963624608 9

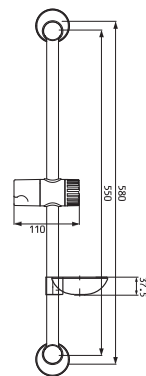

Pure S a06

Art. EAN pkg.
12461 3838963624615 9

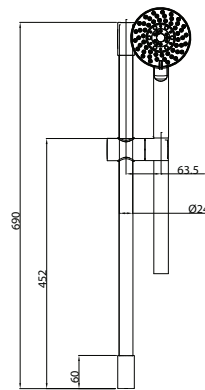

Smart a07

Art. EAN pkg.
12462 3838963624622 9

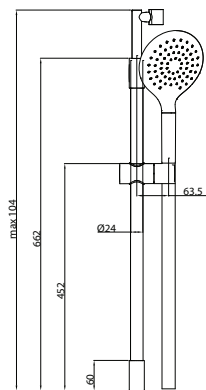

Shower a08

Art. EAN pkg.
12103 3838963621034 12

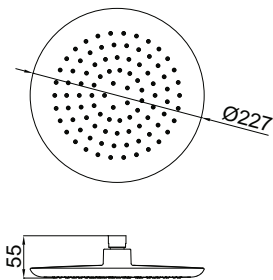

Shower a09

Art. EAN pkg.
12106 3838963621065 6

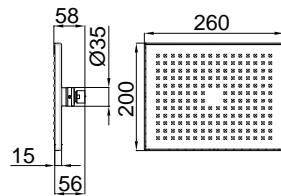

Shower a10

Art. EAN pkg.
12104 3838963621041 12

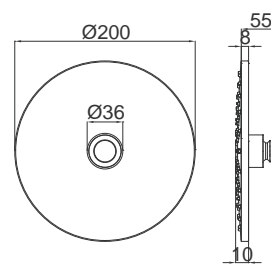

Pure waterfall a11

Art. EAN pkg.
12551 3838963625513 2

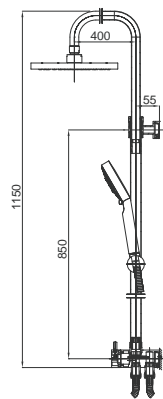

Smart a12

Art. EAN pkg.
12552 3838963625520 1

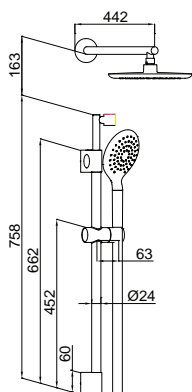

Fresh a13

Art. EAN pkg.
12452 3838963624523 9

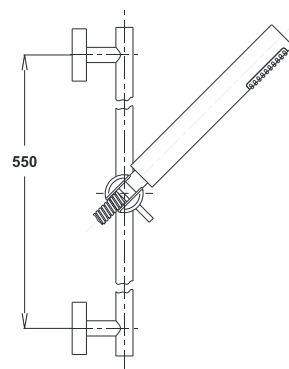

Bella a35

Art. EAN pkg.
12055 3838963120551 12

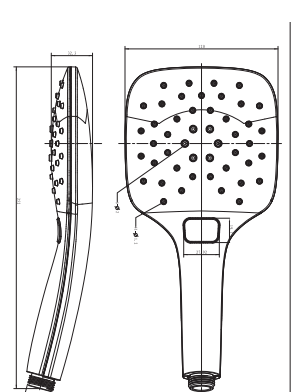

Simphony a23

Art. EAN pkg.
12054 3838963120544 12

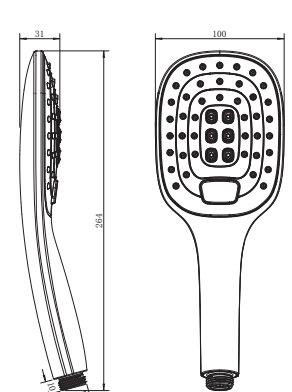

Smart a03w
 Art. EAN pkg.
 12053 3838963620532 12

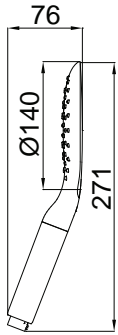

Shower a38
 Art. EAN pkg.
 12108 3838963121084 10

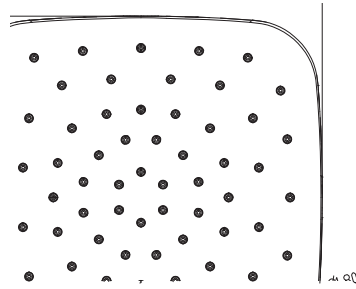

Shower a39
 Art. EAN pkg.
 12109 3838963121091 6

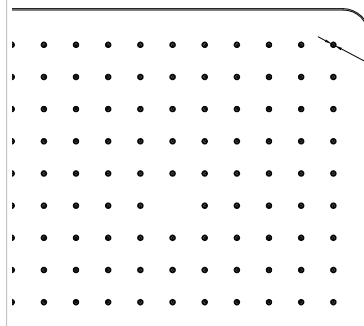

P. A.
 Art. EAN pkg.
 00367 3838963503675 12

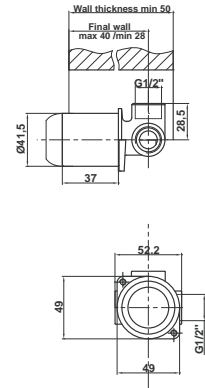

P. A.
 Art. EAN pkg.
 00368 3838963503682 8

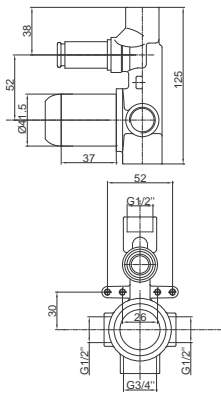

P. A. Fresh
 Art. EAN pkg.
 12259 3838963622598 12

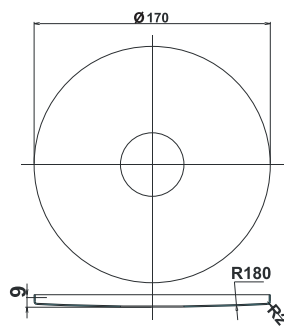

P. A. Fresh
 Art. EAN pkg.
 12260 3838963622604 12

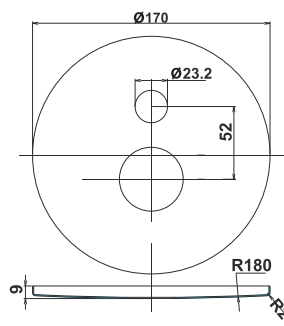

P. A. Project
 Art. EAN pkg.
 12251 3838963622512 12

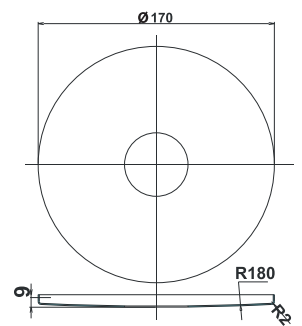

P. A. Project
 Art. EAN pkg.
 12252 3838963622529 12

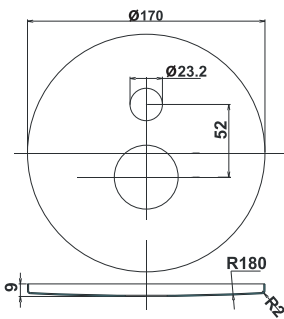

P. A. Infinity
 Art. EAN pkg.
 12249 3838963622499 12

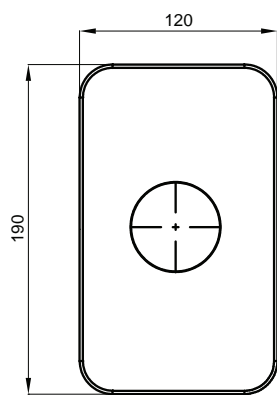

P. A. Infinity
 Art. EAN pkg.
 12250 3838963622505 12

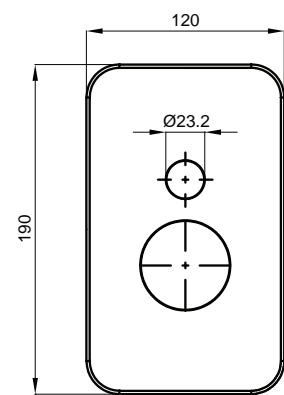

P. A. Simpaty
 Art. EAN pkg.
 12253 3838963622536 12

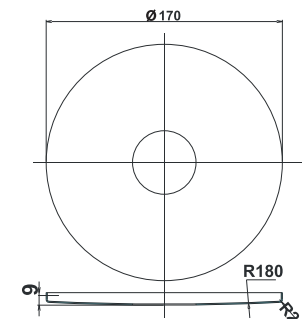

P. A. Simpaty
 Art. EAN pkg.
 12254 3838963622543 12

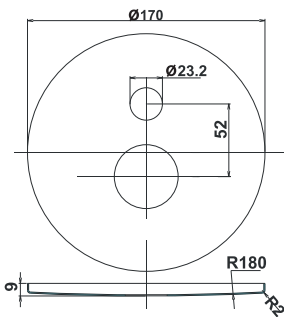

P. A. Harmony
 Art. EAN pkg.
 12255 3838963622550 12

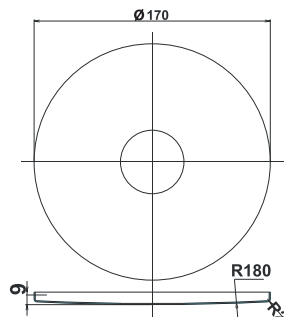

P. A. Harmony
 Art. EAN pkg.
 12256 3838963622567 12

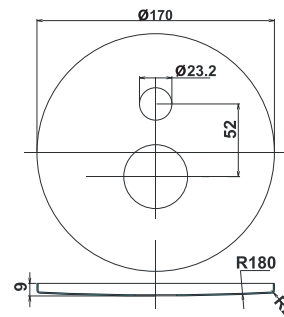

P. A. Prestige
 Art. EAN pkg.
 12257 3838963622574 12

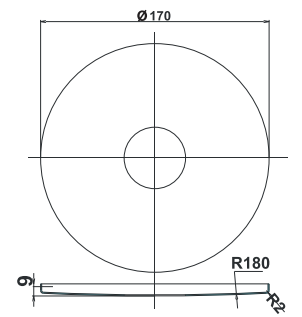

P. A. Prestige
 Art. EAN pkg.
 12258 3838963622581 12

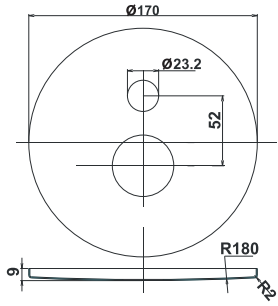

P. A. Masiva
 Art. EAN pkg.
 12101 3838963621010 8

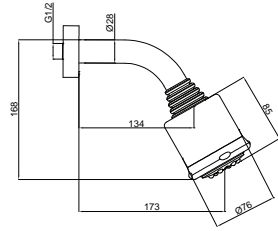

P. A. Prestige
 Art. EAN pkg.
 12201 3838963622017 12

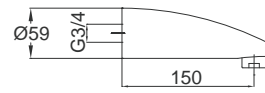

P. A. Prestige
 Art. EAN pkg.
 12102 3838963621027 1

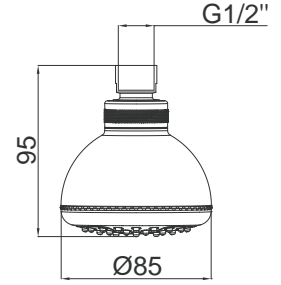

P. A. Pure
 Art. EAN pkg.
 12202 3838963622024 12

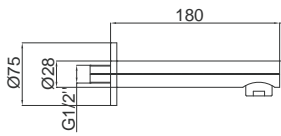

P. A. Pure
 Art. EAN pkg.
 12203 3838963622031 12

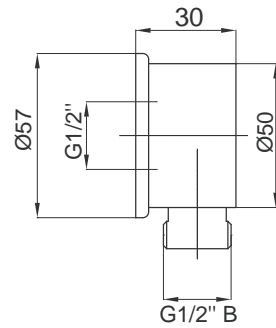

P. A. Prestige
 Art. EAN pkg.
 12204 3838963622048 12

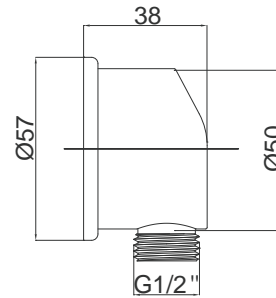

P. A. Prestige
 Art. EAN pkg.
 12206 3838963622062 12

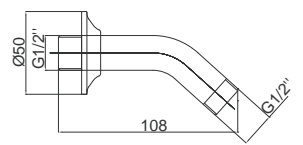

P. A. Pure
 Art. EAN pkg.
 12207 3838963622079 1

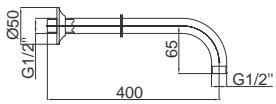

P. A.
 Art. EAN pkg.
 12208 3838963622086 1

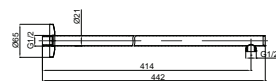

P. A.
 Art. EAN pkg.
 12209 3838963622093 1

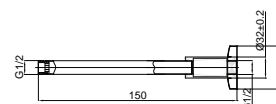

P. A.
 Art. EAN pkg.
 12001 3838963620013 50

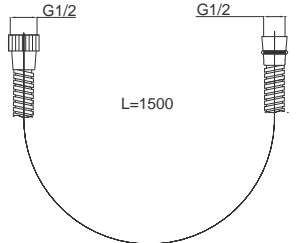

Pure Glossy
 Art. EAN pkg.
 12002 3838963620020 1

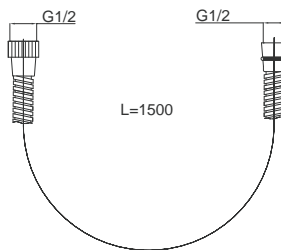

P. A.
 Art. EAN pkg.
 12151 3838963621515 1

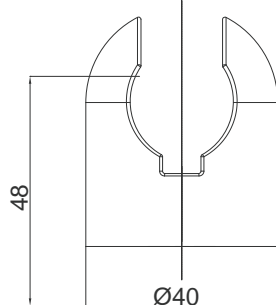

Pure
 Art. EAN pkg.
 12152 3838963621522 1

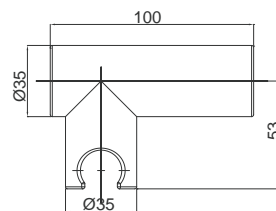

Prestige
 Art. EAN pkg.
 12153 3838963621539 1

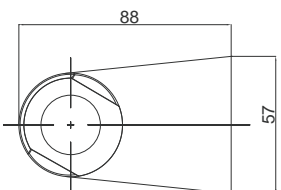

Fresh e66

Art. EAN pkg.
09511 3838963595113 8

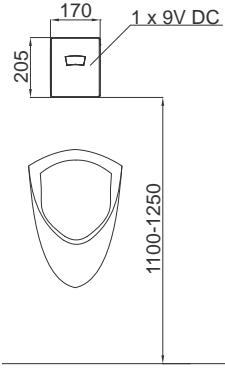

Fresh e66

Art. EAN pkg.
09512 3838963595120 8

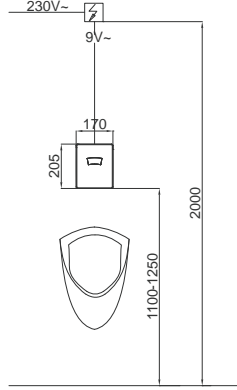

Fresh a14

Art. EAN pkg.
12357 3838963623571 12



Fresh a15

Art. EAN pkg.
12047 383896362047 1

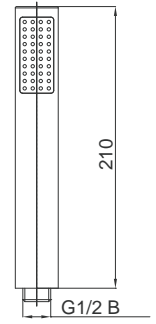

Prestige a17

Art. EAN pkg.
12351 3838963623519 8

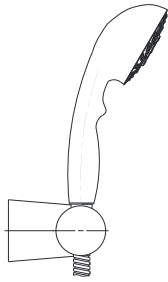

Prestige a18

Art. EAN pkg.
12044 3838963620440 1

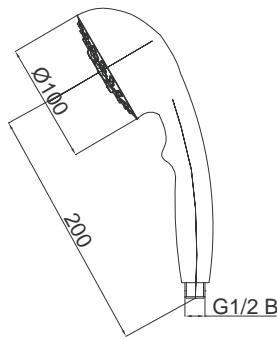

Simpaty a21

Art. EAN pkg.
12042 3838963620426 1

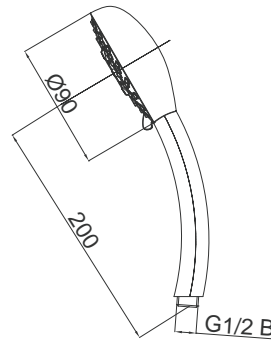

Project a24

Art. EAN pkg.
12041 3838963620419 1

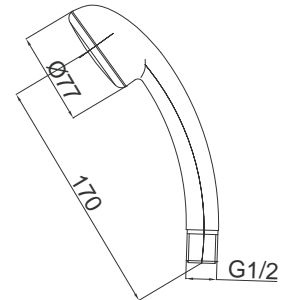

Nadglavna Shower a08w

Art. EAN pkg.
12107 3838963621072 12

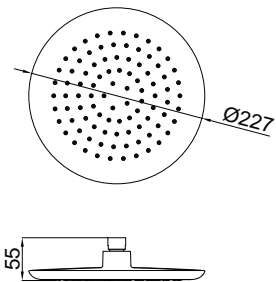

P. A.

Art. EAN pkg.
00369 3838963503699 12

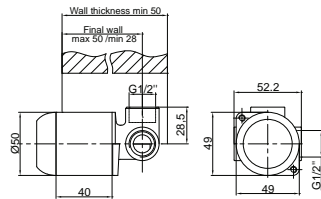

P. A.

Art. EAN pkg.
00370 3838963503705 12

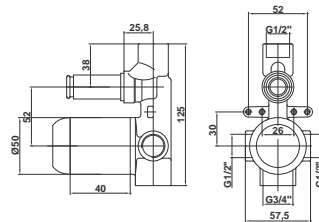

P. A.

Art. EAN pkg.
12248 383896362248 12

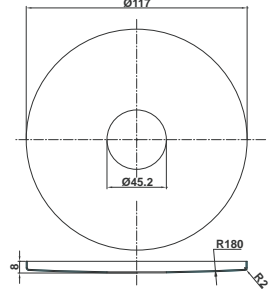

Infinity a33

Art. EAN pkg.
12352 3838963623526 1

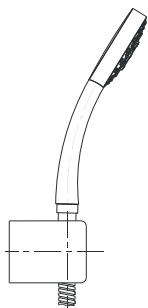

Project a34

Art. EAN pkg.
12451 3838963624516 6

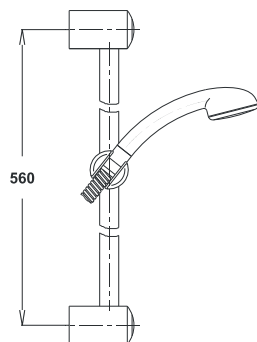

Fresh a37

Art. EAN pkg.
00442 3838963004424 2

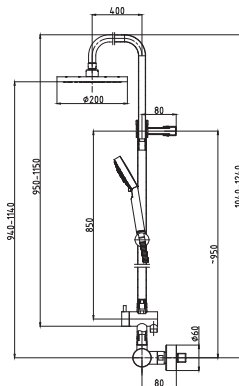

Fresh a38

Art. EAN pkg.
00441 3838963004417 2

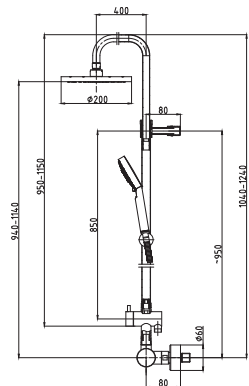

Index

Index
Содержание

Index

00001 16	00189 57	00561 45	07159 64	12047 88	12704 39	a21 89	i10 16
00002 16	00190 57	00571 45	07162 65	12050 80	12705 39	a23 89	i12 16
2 4215 61 104	00193 57	00581 60	07163 64	12051 80	12706 39	a24 89	i20 13
2 77665 4 104	00235 27	00582 60	07165 65	12052 80	13001 103	a33 81	i21 14
00003 16	00237 59	00584 60	07169 64	12053 80	13002 103	a34 82	i22 15
00004 16	00251 43	00591 51	07260 67	12054 81	13003 103	a35 81	i23 15
00011 16	00252 43	00592 51	07261 67	12055 81	13004 103	a36 81	i30 20
00012 16	00281 59	00594 51	07262 67	12101 98	13104 102	a37 85	i40 21
00013 16	00282 59	01035 28	07263 66	12102 98	13108 102	a38 85	i50 19
00014 16	00291 48	01081 60	07264 66	12103 86	13109 102	a39 86	m10 54
00023 54	00292 48	01095 50	07265 66	12104 87	13110 102	a40 87	m20 52
00024 54	00301 20	01132 42	07357 70	12106 86	13112 102	c01 75	m30 55
00025 54	00302 20	01137 25	07358 71	12107 86	13113 102	c02 75	m40 55
00026 54	00303 20	01138 23	07462 70	12108 86	13301 104	c03 77	m50 54
00035 28	00325 55	01141 25	07464 71	12109 87	13401 104	c04 74	m-a1 54
00037 63	00326 55	01142 25	07465 70	12151 91	16001 105	c05 74	p10 45
00038 28	00334 31	01143 25	07466 71	12152 91	16002 105	c06 74	p11 45
00039 28	00335 31	01144 25	07554 70	12153 91	16005 107	c07 74	p20 42
00040 28	00336 32	01145 23	07555 71	12154 90	16201 105	c08 75	p21 43
00044 30	00337 31	01146 23	07558 70	12155 90	16202 106	c09 77	p30 47
00045 30	00339 32	01164 64	07559 71	12201 98	16204 105	c10 74	p40 47
00048 28	00352 47	01169 13	08149 65	12202 98	16205 105	c11 75	p50 45
00049 28	00353 47	01171 14	08150 64	12203 99	16206 106	c12 76	s10 60
00051 45	00356 47	01173 15	08161 64	12204 99	16301 105	c15 75	s20 57
00055 45	00367 94	01175 15	08163 65	12206 99	16302 106	c20 72	s21 58
00061 45	00368 94	01181 58	08255 65	12207 98	16303 106	c21 72	s22 59
00063 45	00369 96	01182 57	08266 64	12208 99	16305 106	c22 73	s23 59
00071 45	00370 96	01185 52	09011 38	12209 98	16306 106	c23 73	s24 59
00073 45	00380 62	01186 57	09013 38	12248 95	16401 107	c24 73	s30 57
00081 60	00381 62	01187 57	09016 35	12249 95	16402 107	c30 76	s31 62
00082 60	00383 61	01188 57	09017 35	12250 95	16404 107	c31 76	s32 62
00083 60	00384 62	01189 57	09018 35	12251 95	16501 107	c40 77	s39 60
00084 60	00388 62	01281 59	09019 35	12252 95	19001 108	c41 77	s40 57
00091 50	00389 62	01381 63	09020 35	12253 97	19011 108	c42 77	s41 61
00092 50	00393 51	05055 74	09021 35	12254 97	19021 108	c43 76	s42 63
00093 50	00394 51	05056 74	09022 35	12255 97	19022 108	c44 77	s50 60
00094 50	00395 51	05154 72	09023 35	12256 97	19023 108	c50 75	s51 63
00129 25	00401 21	05251 72	09401 39	12257 97	19088 109	e10 35	t30 32
00130 25	00402 21	05252 73	09402 39	12258 97	19123 109	e11 35	t40 33
00131 25	00403 21	05253 73	09501 38	12259 95	19133 108	e12 38	z10 68
00132 25	00425 55	05351 76	09502 38	12260 95	19145 109	e15 35	z11 69
00133 25	00427 55	05355 76	09508 38	12261 37	19228 54	e16 35	z12 68
00134 25	00434 31	05451 77	09510 36	12263 37	19412 103	e40 39	z13 69
00135 23	00435 31	05452 77	09511 37	12351 89	19413 103	e60 38	z20 64
00136 23	00437 33	05454 77	09512 37	12352 81	19504 109	e61 37	z22 64
00137 26	00438 31	05455 77	10052 75	12354 89	21001 109	e63 37	z25 66
00138 26	00440 33	05553 75	10151 75	12355 90	21161 109	e66 37	z26 66
00144 23	00441 85	05554 75	10152 77	12356 90		e70 38	z27 66
00145 23	00442 85	05557 75	10251 74	12357 88	a01 80	f10 28	z30 70
00146 23	00451 47	06156 72	10351 74	12358 89	a02 80	f11 28	z31 71
00147 23	00452 47	06158 72	10352 74	12451 82	a03 80	f12 30	z40 65
00151 42	00455 47	06251 73	10354 74	12452 88	a03w 80	f20 26	z41 71
00169 13	00480 60	07061 68	10355 75	12455 90	a04 81	f21 25	z42 65
00170 13	00481 60	07062 68	10356 77	12456 90	a06 83	f22 23	z44 70
00171 14	00482 60	07063 69	10451 76	12460 82	a07 83	f23 27	z45 67
00172 14	00491 51	07064 69	10452 77	12461 83	a08 86	f30 31	z46 67
00173 15	00492 51	07066 68	10551 75	12462 83	a08w 86	f31 25	z47 67
00174 15	00493 51	07067 68	10651 75	12551 84	a09 86	f32 23	z50 70
00175 15	00501 19	07068 69	10652 76	12552 84	a10 87	f40 31	z51 71
00176 15	00503 19	07072 68	12001 91	12651 90	a11 84	f41 25	z200 65
00181 58	00515 54	07073 69	12002 91	12652 90	a12 84	f42 23	z400 64
00182 57	00516 54	07077 68	12041 89	12653 90	a13 88	f50 30	
00183 58	00518 54	07078 69	12042 89	12654 90	a14 88	h10 50	
00184 52	00535 30	07079 69	12043 81	12655 90	a15 88	h21 48	
00185 52	00536 30	07156 65	12044 89	12701 95, 97	a17 89	h30 51	
00186 57	00537 30	07157 65	12045 90	12702 97	a18 89	h40 51	
00188 57	00551 45	07158 64	12046 90	12703 95	a20 89	h50 51	



We reserve the right to make technical changes and colour may vary due to the printing process.

v.0616

HERZ Armaturen Ges.m.b.H.

Richard-Strauss-Straße 22
A-1230 Wien

HERZ d.d.

Grmaška cesta 3
1275 Šmartno pri Litiji
Phone: +386 (0)1 896 21 02
Fax: +386 (0)1 896 21 40
e-mail: info@herz.si
www.herz-taps.com