

Vorteile



Die Leistungsklasse – das AXen-Konzept von BLANCO

- Attraktive, zeitgemäße Gesamtoptik: großzügige Flächengestaltung, klare Linienführung
- Elegantes Extend-Becken mit akzentuierter Bodenkontur – für eine größtmögliche, ebene Stellfläche zum sicheren Abstellen von Gläsern und sperrigem Geschirrgut
- Zur Kombination mit Dampfgar-Systemzubehör geeignet
- Bewährte AXenfunktionen: Fließende und ergonomische Arbeitsabläufe durch ein verschiebbares Schneidbrett zum Hineinarbeiten in Töpfe und in die umhängbare, im Hauptbecken frei positionierbare Multifunktionsschale z.B. zum einfachen Trennen des Schnittabfalls.
- Stellkante für sicheren Halt für Schneidbrett und Backblech



Oberflächen



Edelstahl
Seidenglanz

Edelstahl Seidenglanz

Becken links

Art-Nr. 516530

Becken rechts

Art-Nr. 516529

Details

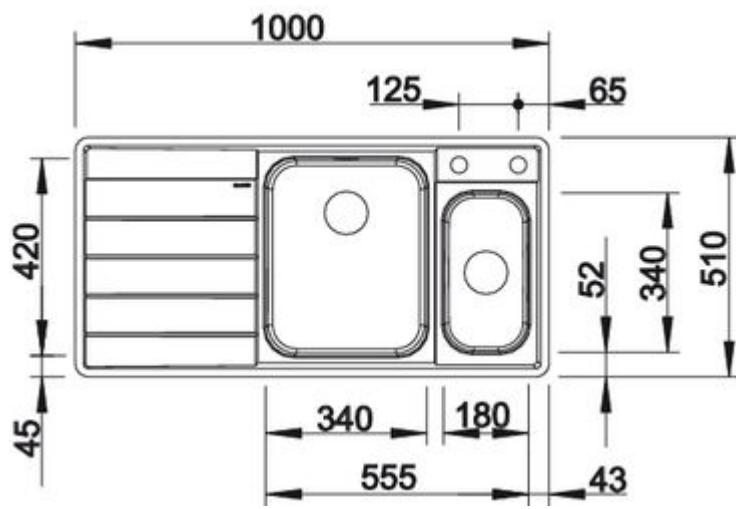

Draufsicht

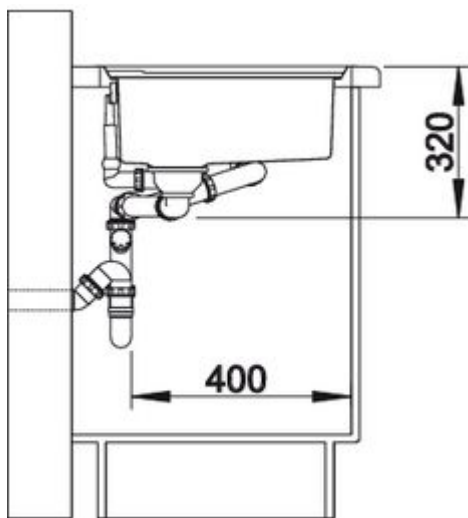

Seitenansicht

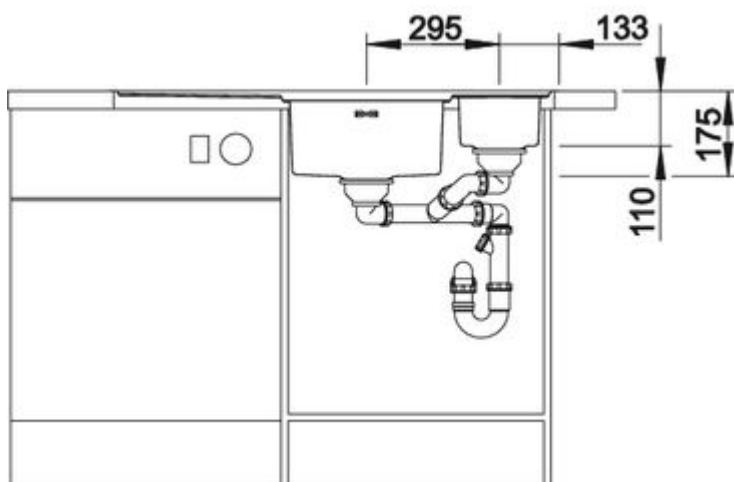

Frontansicht

Lieferumfang

Verschiebbares Schneidbrett aus Sicherheitsglas,
Multifunktionsschale aus Edelstahl (umhängbar ins Hauptbecken),
Ablaufgarnitur mit Raumsparrohr, 3 1/2" Korbventile,
Ablaufernbedienung für das Hauptbecken

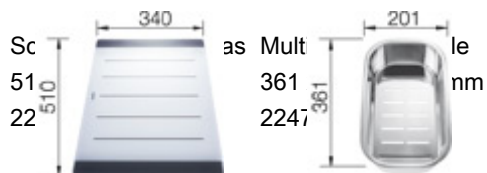

Planungshinweise

Breite des Unterschranks: 60 cm

Beckentiefe: 175 mm / 110 mm

Ausschnitt für IF-Flachrand von oben auf Arbeitsplatte aufliegend

Ausschnitt-Daten für alle Einbauverfahren finden Sie in unserem
Internet-Download

Flächenbündiger Einbau

Empfohlene Armaturen



BLANCOLINUS-S

chrom

512402



BLANCOLINUS-S

Edelstahl gebürstet

517184



BLANCOELOS One

chrom

517557

Empfohlenes Abfallsystem



BLANCOSELECT 60/3
518724

Optionales Zubehör

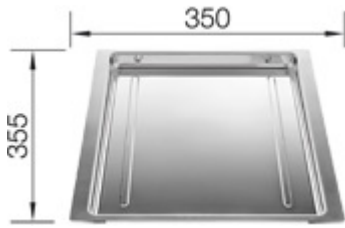

BLANCOCARRIER aus Edelstahl
zur Aufnahme von GN-Behältern
355 x 350 x 25 mm
223166



BLANCO SensorControl-BSC®
Sensorgesteuerte
Ablauferrbedienung
515399

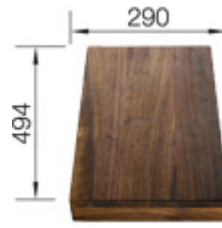

Brückenschneidbrett aus Nussholz
494 x 290 mm
225331

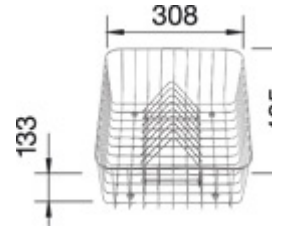

Geschirrkorb mit Tellerstap
(entnehmbar) 405 x 308 x
507829



Multi-Depotschale 361 x 201 x 20
mm
220145