

Ist mein(e)  
Patent, Marke oder Design  
neu ?

Wolfgang Petsch  
TÜV Rheinland Consulting GmbH  
Patente und Normen

1

Präsentation TÜV Rheinland

 TÜVRheinland®  
Genau. Richtig.

## Der Referent

- Herr Wolfgang Petsch M.A.
- seit 1997 im Patent- und Normenzentrum in Nürnberg tätig.
- Unterstützung von Nutzern bei der Erstellung von Recherchenstrategien.
- Recherchen zu Patenten, Marken und Designs.
- Durchführung von Seminaren und Workshops.
- Betreuung eines grundlegenden Lehrgangs „Patentrechercheur/-in“.

2

Präsentation TÜV Rheinland

 TÜVRheinland®  
Genau. Richtig.

# TÜV Rheinland in Nürnberg

Bautechnik

Produktprüfung

Training&Consulting



3

Präsentation TÜV Rheinland

 TÜVRheinland®  
Genau. Richtig.

# Öffentliches Patent- und Normenzentrum



4

Präsentation TÜV Rheinland

 TÜVRheinland®  
Genau. Richtig.

## Grundzüge des gewerblichen Rechtsschutzes

Gewerbliche Schutzrechte bieten:

ein zeitlich begrenztes Monopol  
zur eigenen Verwertung oder  
zur Lizenzvergabe

- ein Verbotungsrecht
- einen Unterlassungsanspruch
- einen Schadensersatzanspruch



## Grundzüge des gewerblichen Rechtsschutzes



Als Gegenleistung offenbart der  
Inhaber die Neuentwicklung der  
Öffentlichkeit und fördert damit den  
technischen Fortschritt.



# Grundzüge des gewerblichen Rechtsschutzes

## durch Anmeldung, Eintragung, Registrierung

- Patent
- Gebrauchsmuster
- Geschmacksmuster / Design
- Halbleiterschutz
- Marke
- Sortenschutzgesetz
- Ergänzende Schutzzertifikat für Arzneimittel

## durch Schaffung oder Benutzung

- Namensrecht § 12 BGB
- Urheberrecht (copyright)

7

Präsentation TÜV Rheinland

 TÜVRheinland®  
Genau. Richtig.

① BUNDESREPUBLIK  
DEUTSCHLAND  
  
DEUTSCHES  
PATENT- UND  
MARKENAMT

② **Patentschrift**  
③ **DE 196 06 852 C 2**

④ Int. Cl.<sup>7</sup>  
**A 47 F 3/00**  
A 47 F 3/04

⑤ Aktenzeichen: 196 06 852.5-16  
⑥ Anmeldetag: 23. 2. 1996  
⑦ Offenlegungstag: 28. 8. 1997  
⑧ Veröffentlichungstag  
der Patenterteilung: 10. 4. 2003

Innerhalb von 3 Monaten nach Veröffentlichung der Erteilung kann Einspruch erhoben werden

⑨ Patentinhaber:  
Linde AG, 65189 Wiesbaden, DE

⑩ Erfinder:  
Finkenauer, Harry, Dipl.-Designer, 55246  
Mainz-Kostheim, DE; Schäfer, Ortwin,  
Dipl.-Designer, 46500 Riedstadt, DE; Schippers,  
Petra, Dipl.-Designer, 55128 Mainz, DE

⑪ Für die Beurteilung der Patentfähigkeit in Betracht  
gezogene Druckschriften:  
DF 41 35 934 A 1  
DE 39 37 424 A 1  
DE 94 02 945 U 1

⑫ Verkaufstheke

⑬ Verkaufstheke mit einem einen Warenraum (2) zumindest teilweise überdeckenden, aus einem transparenten Material bestehenden Aufbau (3), dadurch gekennzeichnet, dass die Oberkante des Aufbaus (3) lediglich so weit hochgezogen ist, dass sich bei der Entnahme von Ware aus dem Warenraum (2) durch eine Durchschnittsperson (5), die sich in einer leicht einbeugten, jedoch nichtgebückten Haltung befindet, zwischen dem Oberkörper dieser Durchschnittsperson (5) und dem Warenraum (2) der Aufbau (2) befindet, der Aufbau (3) eine Handabstützung (4), die ein Abstützen für das Verkaufspersonal während der Warenentnahme ermöglicht, aufweist und die Gesamthöhe der Verkaufstheke weniger als 120 cm, vorzugsweise weniger als 115 cm beträgt.

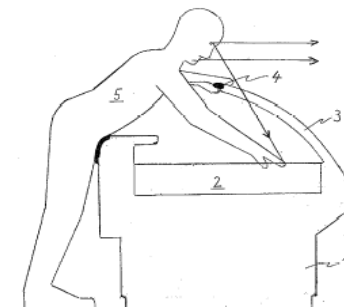

DE 196 06 852 C 2

Titelseite  
mit bibliografischen  
Daten und  
Zusammenfassung

wichtig für ersten  
Überblick

Beschreibung  
Ansprüche  
Zeichnungen

DE 196 06 852 C 2

 TÜVRheinland®  
Genau. Richtig.



# Beschreibung

1

## Beschreibung

[0001] Die Erfindung betrifft eine Verkaufstheke mit einem einen Warenraum zumindest teilweise überdeckenden, aus einem transparenten Material bestehenden Aufbau.

[0002] Eine gattungsgemäße Verkaufstheke ist z. B. aus der DE 41 35 934 A1 bekannt. Derartige Verkaufstheken werden in Großmärkten und Einzelhandelsgeschäften zur Aufbewahrung und Präsentation von Lebensmitteln verwendet. Sie werden insbesondere für Fleisch- und Wurstwaren, Käse, Fisch und Feinkostsalate eingesetzt. Eine derartige Verkaufstheke weist einen Möbelkorpus sowie einen darauf befindlichen Aufbau auf. Der Aufbau, unter dem sich die ausgestellten Waren im sogenannten Warenraum befinden, ist in der Regel aus kältetechnischen und hygienischen Gründen zu der dem Kunden zugewandten Seite geschlossen. Um dem Kunden die Einsicht auf die innerhalb des Warenraums befindlichen Waren zu ermöglichen, besteht dieser Aufbau größtenteils aus einem transparenten Material, wie z. B. Glas oder Plexiglas.

[0003] Bei der Entnahme von Ware aus dem Warenraum, insbesondere bei der Entnahme von Ware, die sich im vorderen, dem Kunden zugewandten Teil des Warenraumes befindet, kommt es oftmals zu einem Einbücken bzw. zu einem "Abtauchen" des Verkaufspersonals in den Bereich zwischen Warenraumboden und Unterseite des Aufbaus.

[0004] Dieses Einbücken des Verkaufspersonals ist zwar aus hygienischen Gründen unerwünscht, läßt sich jedoch bei den bekannten Verkaufstheken nicht vermeiden. In entsprechenden Untersuchungen wurde festgestellt, daß das Verkaufspersonal mehrere hundert Mal pro Arbeitstag in den Warenraumbereich eingreifen muß.

[0005] Aufgabe der vorliegenden Erfindung ist es, eine Verkaufstheke der eingangs genannten Art anzugeben, bei der das Einbücken des Verkaufspersonals vermieden werden kann.

[0006] Dies wird erfindungsgemäß dadurch erreicht, dass

- die Oberkante des Aufbaus lediglich so weit hochgezogen ist, dass sich bei der Entnahme von Ware aus dem Warenraum durch eine Durchschnittsperson, die sich in einer leicht eingebeugten, jedoch nichtgebückten Haltung befindet, zwischen dem Oberkörper dieser Durchschnittsperson und dem Warenraum der Aufbau befindet,
- der Aufbau eine Handabstützung, die ein Abstützen für das Verkaufspersonal während der Warenentnahme ermöglicht, aufweist und
- die Gesamthöhe der Verkaufstheke weniger als 120 cm, vorzugsweise weniger als 115 cm beträgt.

[0007] Unter dem Begriff "Durchschnittsperson" ist hierbei eine Person durchschnittlicher Größe zu verstehen.

[0008] Im Gegensatz zu den bekannten Verkaufsthekenkonstruktionen wird im Falle der erfindungsgemäßen Verkaufstheke die Oberkante des Aufbaus lediglich soweit hochgezogen, dass ein Einbücken des Verkaufspersonals nur unter Inkaufnahme entsprechend unangenehmer Verrenkungen möglich ist. Durch diese Maßnahme wird das Verkaufspersonal wirkungsvoll vom Einbücken in den Bereich zwischen Warenraumboden und Unterseite des Aufbaus abgehalten. Zudem besteht für das Verkaufspersonal nunmehr auch nicht mehr das Bedürfnis, sich zur Warenentnahme einzubücken, da die Warenentnahme dank der niedrigeren Oberkante des Aufbaus und der damit verbundenen Möglichkeit der Einsicht auf die Ware von außen, deutlich erleichtert wird.

# Patentanspruch

## Patentansprüche

Verkaufstheke mit einem einen Warenraum (2) zumindest teilweise überdeckenden, aus einem transparenten Material bestehenden Aufbau (3), dadurch gekennzeichnet, dass

die Oberkante des Aufbaus (3) lediglich so weit hochgezogen ist, dass sich bei der Entnahme von Ware aus dem Warenraum (2) durch eine Durchschnittsperson (5), die sich in einer leicht eingebeugten, jedoch nichtgebückten Haltung befindet, zwischen dem Oberkörper dieser Durchschnittsperson (5) und dem Warenraum (2) der Aufbau (2) befindet, der Aufbau (3) eine Handabstützung (4), die ein Abstützen für das Verkaufspersonal während der Warenentnahme ermöglicht, aufweist und die Gesamthöhe der Verkaufstheke weniger als 120 cm, vorzugsweise weniger als 115 cm beträgt.

Hierzu 1 Seite(n) Zeichnungen

mit Oberbegriff  
(vorveröffentlichter Stand der  
Technik)

und kennzeichnendem Teil  
(neu gegenüber dem Stand  
der Technik)



# AUSLEGESCHRIFT 1 097 117

F 26977 V/37b

ANMELDETAG: 7. NOVEMBER 1958

BEKANNTMACHUNG  
DER ANMELDUNG  
UND AUSGABE DER  
AUSLEGESCHRIFT: 12. JANUAR 1961

## 1

Die Erfindung betrifft einen über einen Teil seiner Länge geschlitzten, zylinderförmigen, aus zähem und alterungsbeständigem Kunststoff hergestellten Spreizdübel, dessen hinteres Ende eine Bohrung zum Einführen einer Befestigungsschraube, vorzugsweise einer Holzschraube, aufweist und dessen vorderes Ende am Dübelumfang mit sägezahnförmigen Einschnitten versehen ist.

Es sind bereits Spreizdübel mit sägezahnförmigen Einschnitten am Dübelumfang bekannt. Der Querschnitt dieser Einschnitte ist jedoch bei sehr hartem Mauerwerk zu klein, um das beim Einschrauben der Befestigungsschraube durch die Verformung der vorstehenden Teile am Dübelumfang verdrängte Material aufzunehmen, so daß die Schraube oft nicht in erforderlicher Tiefe eingeschraubt werden kann. Diese bekannten Dübel sind deshalb meist nur für Mauerwerk aus weichem Material geeignet.

Um zu erreichen, daß ein Spreizdübel sowohl in einem aus weichem als auch aus hartem Material bestehenden Mauerwerk einen sicheren Halt erhält, wird erfindungsgemäß vorgeschlagen, daß der Schlitz des Dübels die Form einer vom vorderen Dübelende geführten Aufspaltung hat und daß parallel zur Schlitzebene die volle Dübelbreite erhalten bleibt, während senkrecht dazu die sägezahnförmigen Einschnitte eine fast bis zur Schlitzebene reichende Tiefe haben. Es ist zweckmäßig, wenn der Querschnitt der sägezahnförmigen Einschnitte etwa dem Querschnitt der vorspringenden Zähne entspricht. Eine vorteilhafte Querschnittsform für die Einschnitte und Zähne stellt die Trapezform dar. Als Material für die Herstellung des Dübels gemäß der Erfindung eignen sich ganz besonders die Polyamide oder ähnlich feste Kunststoffe.

Wird ein Spreizdübel gemäß der Erfindung in einem in weichem Material vorgebohrten Dübelloch präsentiert, so dringen die am Dübelumfang liegenden Zähne tief in das weiche Material

## Spreizdübel

### Anmelder:

Artur Fischer,  
Tumlingen (Kr. Freudenstadt)

Artur Fischer, Tumlingen (Kr. Freudenstadt),  
ist als Erfinder genannt worden

## 2

In der Zeichnung ist ein Ausführungsbeispiel der Erfindung dargestellt. Es zeigt

Abb. 1 einen Spreizdübel im Teillängsschnitt, teilweise in der Seitenansicht und im Schnitt,

Abb. 2 den Spreizdübel nach Abb. 1 in Stirnansicht, Abb. 3 einen Spreizdübel ohne Bund in der Ansicht, Abb. 4 den Spreizdübel nach Abb. 3 in Stirnansicht, Abb. 5 einen Spreizdübel mit zum Teil eingeschraubter Holzschraube im Längsschnitt und

Abb. 6 einen Spreizdübel mit eingeschraubter Holzschraube in der Seitenansicht.

Der Spreizdübel 1 ist in der Längsrichtung mit einem sehr schmalen Längsschlitz 3 versehen. Der Schlitz 3 muß so schmal ausgebildet sein, daß beim Eindrehen einer dünnen Holzschraube 2 der volle Schraubenquerschnitt als Prelelement gegen die Schlitzflächen wirksam wird. Die zylinderförmige Außenfläche des Dübels 1 ist mit mehreren tiefen, bis nahe an die Schlitzebene reichenden Einschnitten 4 versehen. Die Bohrung 12 verläuft in einem spitzen Winkel zum Längsschlitz 3, so daß beim Eindrehen der Holzschraube 2 in den Dübel 1 dieser durch die Schraube 2 auseinandergespreizt wird.

11

JVRheinland®

Genau. Richtig.

## Fischer - Dübel 1961

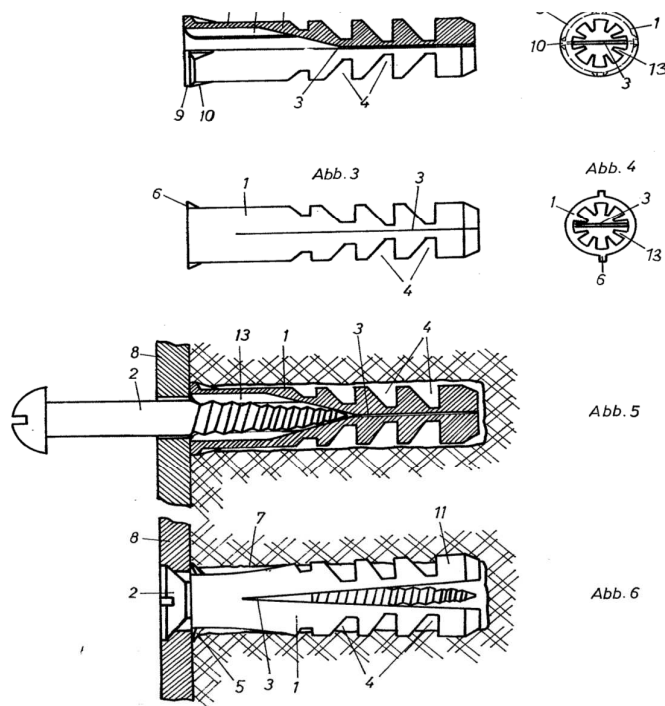

### PATENTANSPRÜCHE:

1. Über einen Teil seiner Länge geschlitzter, zylinderförmiger Spreizdübel aus Kunststoff, dessen hinteres Ende eine Bohrung zum Einführen einer Befestigungsschraube od. dgl. aufweist und dessen vorderes Ende am Dübelumfang mit sägezahnförmigen Einschnitten versehen ist, dadurch

gekennzeichnet, daß der Schlitz (3) des Dübels (1) die Form einer vom vorderen Dübelende geführten Aufspaltung hat und daß parallel zur Schlitzebene die volle Dübelbreite erhalten bleibt, während senkrecht dazu die sägezahnartigen Einschnitte (4) eine fast bis zur Schlitzebene reichende Tiefe haben.

2. Spreizdübel nach Anspruch 1, dadurch gekennzeichnet, daß im Querschnitt die sägezahnförmigen Einschnitte (4) etwa den vorspringenden Zähnen entsprechen.

12

- [54] METHOD AND MEANS FOR CREATING ANTI-GRAVITY ILLUSION
- [75] Inventors: Michael J. Jackson, Los Angeles; Michael L. Bush; Dennis Tompkins, both of Hollywood, Calif.
- [73] Assignee: Triumph International, Inc., Los Angeles, Calif.
- [21] Appl. No.: 905,479
- [22] Filed: Jun. 29, 1992
- [51] Int. Cl.: A43B 5/00; A43B 3/00
- [52] U.S. Cl.: 36/113; 36/1; 36/136; 36/80; 36/132
- [58] Field of Search: 36/1, 80, 103, 113, 36/114, 131, 132, 136; 482/70, 71, 105
- [56] References Cited
- U.S. PATENT DOCUMENTS
- |           |        |          |        |
|-----------|--------|----------|--------|
| 1,059,284 | 4/1913 | Dennis   | 36/114 |
| 2,114,790 | 4/1938 | Venables | 36/132 |
| 2,473,099 | 6/1949 | Hatch    | 36/1   |

- |           |         |                 |        |
|-----------|---------|-----------------|--------|
| 3,889,399 | 6/1975  | Emrich          | 36/1   |
| 4,445,287 | 5/1984  | Garcia          | 36/114 |
| 4,538,480 | 9/1985  | Trindle         | 36/131 |
| 4,645,466 | 2/1987  | Ellis           | 36/132 |
| 4,762,019 | 8/1988  | Beyl            | 36/131 |
| 4,882,858 | 11/1989 | Signori         | 36/131 |
| 5,042,173 | 8/1991  | Blizzard et al. | 36/113 |

Primary Examiner—Steven N. Meyers  
 Assistant Examiner—M. Denise Patterson  
 Attorney, Agent, or Firm—Drucker & Sommers

[57] ABSTRACT

A system for allowing a shoe wearer to lean forwardly beyond his center of gravity by virtue of wearing a specially designed pair of shoes which will engage with a hitch member movably projectable through a stage surface. The shoes have a specially designed heel slot which can be detachably engaged with the hitch member by simply sliding the shoe wearer's foot forward, thereby engaging with the hitch member.

13 Claims, 4 Drawing Sheets

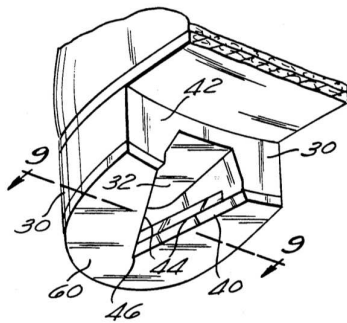

13

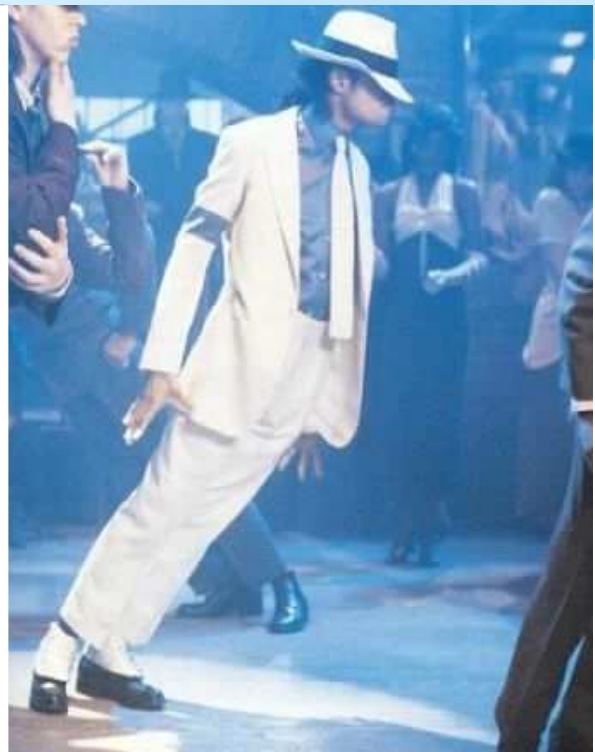
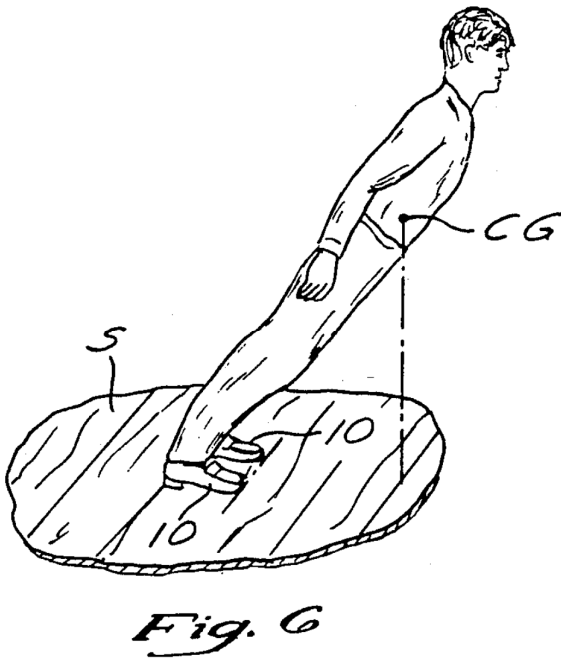

14





(19)  
Bundesrepublik Deutschland  
Deutsches Patent- und Markenamt

(10) DE 20 2005 004 419 U1 2005.06.30

(12)

## Gebrauchsmusterschrift

(21) Aktenzeichen: 20 2005 004 419.9  
(22) Anmeldetag: 18.03.2005  
(47) Eintragungstag: 25.05.2005  
(43) Bekanntmachung im Patentblatt: 30.06.2005

(51) Int Cl.7: A42B 1/00  
A42B 3/00

(73) Name und Wohnsitz des Inhabers:  
Garmhausen, Stephen, Brooklyn, N.Y., US

(74) Name und Wohnsitz des Vertreters:  
Canzler & Bergmeier, Patentanwälte, 85055  
Ingolstadt

Die folgenden Angaben sind den vom Anmelder eingereichten Unterlagen entnommen

(54) Bezeichnung: Fleischhelm

(57) Hauptanspruch: Fleischhelm (3) zur Verwendung als Kopfbedeckung, welche zumindest teilweise aus Tierfleisch besteht.

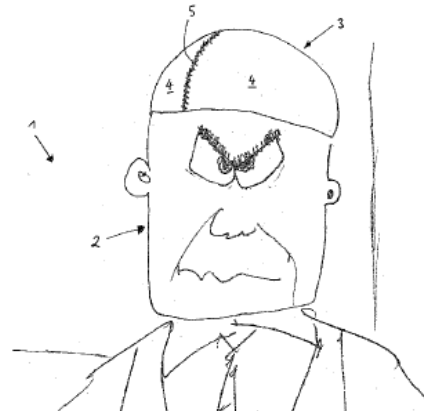

15

### Beschreibung

[0001] Kopfbedeckungen verschiedenster Art sind hinlänglich bekannt. Zu nennen sind Hüte nicht nur von älteren Autofahrer, Wollmützen, Bommelmützen, Lapplandmützen usw. Mittlerweile scheint es für alle Gelegenheiten und Umstände entsprechende Kopfbedeckungen zu geben.

[0002] Nachteilig bei diesen ist allerdings, daß ihr jeweiliges Einsatzgebiet zumeist eng begrenzt ist.

[0003] Es ist Aufgabe der vorliegenden Erfindung, eine neue, flexiblere Alternative im Bereich der Kopfbedeckungen zu schaffen.

[0004] Diese Aufgabe wird durch einen Fleischhelm gelöst, der als Kopfbedeckung dient, die zumindest teilweise aus Tierfleisch besteht.

[0005] Der erfindungsgemäße Fleischhelm zeichnet sich dadurch aus, Fleisch als Haupthaarbedeckung einzusetzen und gleichzeitig die großen Vorteile zu nutzen, die Fleisch bietet. So hat der Erfinder nach längerem Nachdenken herausgefunden, daß sein Fleischhelm temperierend wirken könnte. Im Winter hält die Fleischschicht warm, im Sommer kühlt die unterste Schicht die Kopfhaut. Auch kann der Fleischhelm dazu beitragen, in von Menschen überlaufenden Gegenden einen gewissen Freiraum zu erhalten, da der Geruch unter Umständen nicht allen Leuten behagt. Der gegenteilige Effekt läßt sich durch eine Parfümierung des Fleischhelms erreichen.

[0006] Besonders bevorzugt umfaßt das Fleisch mehrere Fleischstücke, die mittels Nahtmaterial oder anderen geeigneten Mitteln verbunden sind, um die Fleischstücke optimal der Kopfform anzupassen.

[0007] Das Fleisch kann verschiedenartigst verarbeitet oder auch roh sein. Beispielsweise wird das Fleisch gebraten, gegrillt, frittiert, gekocht, geräuchert, im Mikrowellenofen zubereitet, getrocknet und/oder geschmort. Auch kann das Fleisch im rohen oder verarbeiteten Zustand eingefroren werden, worunter allerdings unter Umständen der Tragekomfort leidet.

### Schutzansprüche

1. Fleischhelm (3) zur Verwendung als Kopfbedeckung, welche zumindest teilweise aus Tierfleisch besteht.

2. Fleischhelm nach Anspruch 1, dadurch gekennzeichnet, daß das Fleisch mehrere Fleischstücke (4) umfaßt, die miteinander verbunden sind, beispielsweise mittels Nahtmaterial (5).

3. Fleischhelm nach einem der vorhergehenden Ansprüche, dadurch gekennzeichnet, daß das Fleisch roh, gegrillt, frittiert, gekocht, geräuchert, geschmort, im Mikrowellenofen zubereitet, getrocknet und/oder gefroren ist.

# Designs (Geschmacksmuster)

- Gewerbliche Produkte, Industrieprodukte
- Design
- äußere Form
- Gestaltung

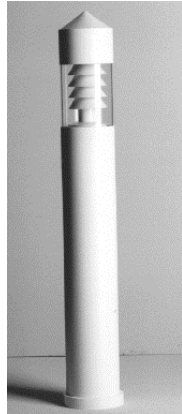



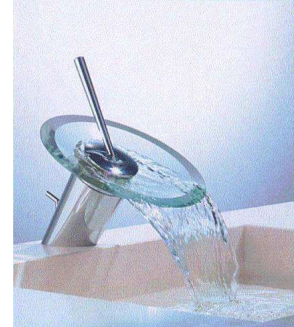
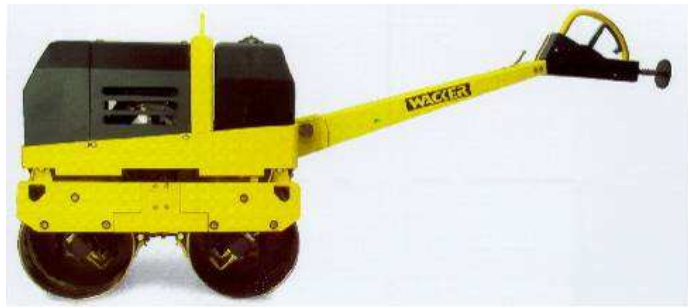





## Neuheit Schutzvoraussetzung



Präsentation TÜV Rheinland

 **TÜVRheinland®**  
Genau. Richtig.

## Auszug aus der Designdatenbank

|   |   |   |  |   |
|---|---|---|--|---|
|  <p>1 von 1</p> <p><b>EM00507421-0010 Türfüllungen</b></p> <p>Anmeldedatum: 03.04.2006<br/>Locarnoklasse: 25.02<br/>Inhaber: Rodenberg Türsysteme AG, Porta Westfalica, DE</p> |  <p>1 von 1</p> <p><b>EM00507421-0011 Türfüllungen</b></p> <p>Anmeldedatum: 03.04.2006<br/>Locarnoklasse: 25.02<br/>Inhaber: Rodenberg Türsysteme AG, Porta Westfalica, DE</p> |  <p>1 von 1</p> <p><b>EM00507421-0012 Türfüllungen</b></p> <p>Anmeldedatum: 03.04.2006<br/>Locarnoklasse: 25.02<br/>Inhaber: Rodenberg Türsysteme AG, Porta Westfalica, DE</p> |  <p>1 von 1</p> <p><b>EM00507421-0013 Türfüllungen</b></p> <p>Anmeldedatum: 03.04.2006<br/>Locarnoklasse: 25.02<br/>Inhaber: Rodenberg Türsysteme AG, Porta Westfalica, DE</p> |  <p>1 von 1</p> <p><b>EM00507421-0014 Türfüllungen</b></p> <p>Anmeldedatum: 03.04.2006<br/>Locarnoklasse: 25.02<br/>Inhaber: Rodenberg Türsysteme AG, Porta Westfalica, DE</p> |
|  <p>1 von 1</p> <p><b>EM00507421-0016 Türfüllungen</b></p> <p>Anmeldedatum: 03.04.2006<br/>Locarnoklasse: 25.02<br/>Inhaber: Rodenberg Türsysteme AG, Porta Westfalica, DE</p> |  <p>1 von 1</p> <p><b>EM00507421-0017 Türfüllungen</b></p> <p>Anmeldedatum: 03.04.2006<br/>Locarnoklasse: 25.02<br/>Inhaber: Rodenberg Türsysteme AG, Porta Westfalica, DE</p> |  <p>1 von 1</p> <p><b>EM00507421-0018 Türfüllungen</b></p> <p>Anmeldedatum: 03.04.2006<br/>Locarnoklasse: 25.02<br/>Inhaber: Rodenberg Türsysteme AG, Porta Westfalica, DE</p> |  <p>1 von 1</p> <p><b>EM00507421-0019 Türfüllungen</b></p> <p>Anmeldedatum: 03.04.2006<br/>Locarnoklasse: 25.02<br/>Inhaber: Rodenberg Türsysteme AG, Porta Westfalica, DE</p> |   |

Name:  
Natural c  
person:  
Correspo  
address:

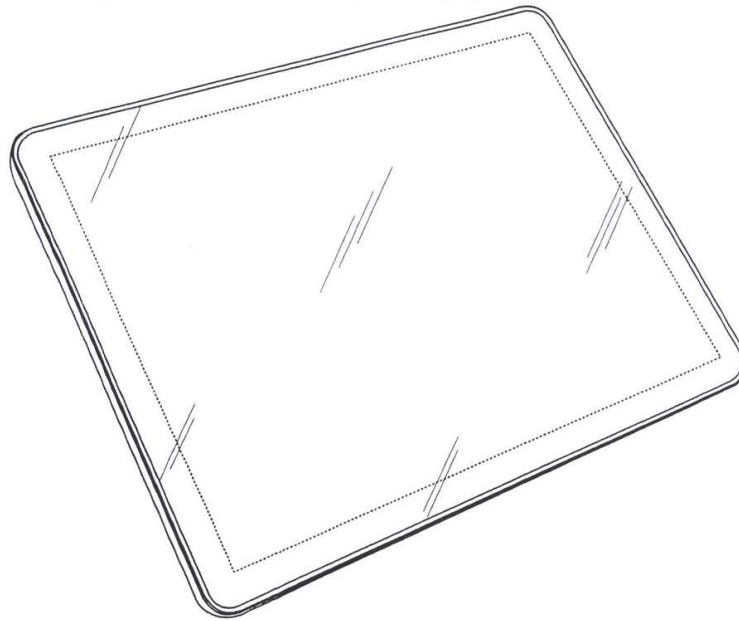

Filing da  
Filing da





# Marken - Warenzeichen

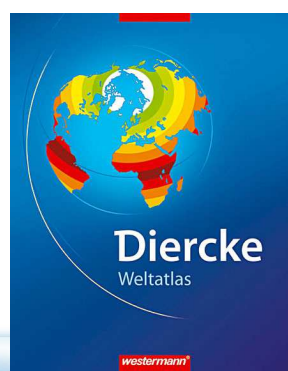
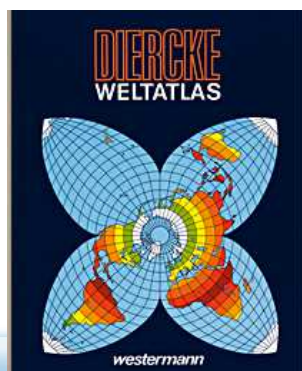
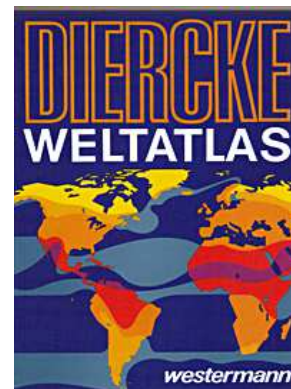
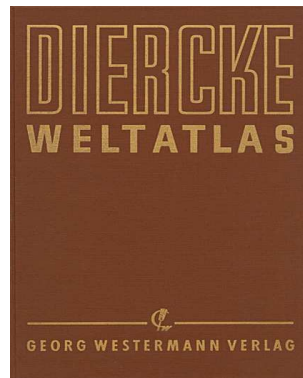
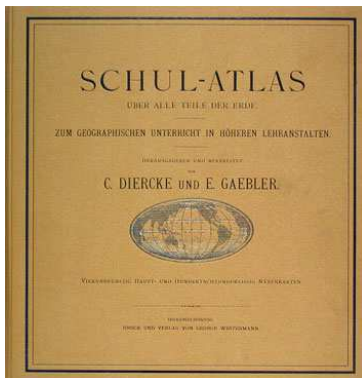

# Wortmarke

## Unionsmarke OFA BAMBERG

*Typ:* Wort  
*Anmeldenummer:* 002629004  
*Anmeldedatum:* 26. März 2002  
*Sprache der Anmeldung:* Deutsch  
*Zweite Sprache der Anmeldung:* Englisch  
*Eintragungsdatum:* 16. Juni 2003  
*Ende der Gültigkeit:* 26. März 2022  
*Rechtsstand:* Eingetragen  
*Letzter amtlicher Rechtsstand:* Eingetragen  
*Datum, amtlicher Rechtsstand:* 17. Juli 2003  
*Aktiv:* Ja

### Anmelder:

OFA Bamberg GmbH  
Laubanger 20  
96052 Bamberg  
Deutschland  
Telefon: 00 44-95160470

### Vertreter:

LENZING GERBER STUTE PARTNERSCHAFTSGESELLSCHAFT VON PATENTANWÄLTEN m.b.B.  
Bahnstraße 9  
40212 Düsseldorf  
Deutschland  
Telefon: 00 49-2113020300  
E-Mail: Info@lege.de

### Korrespondenzadresse:

LENZING GERBER STUTE PARTNERSCHAFTSGESELLSCHAFT VON PATENTANWÄLTEN m.b.B.  
Bahnstraße 9  
40212 Düsseldorf  
Deutschland  
Telefon: 00 49-2113020300  
E-Mail: Info@lege.de

### Nizza Klassifikation:

10, 25

### Waren & Dienstleistungen:

*Deutsch:*  
10 Orthopädische Artikel; Bandagen; Orthesen; Einlagen und Einlegesohlen für Schuhe; Stützstrümpfe und Kompressionsstrümpfe; orthopädische Schuhe und Sohlen.  
25 Schuhe, insbesondere Thereschuh und Bequemschuhe; Strumpfwaren.

# Bildmarke

*Anmeldenummer:* M21635  
*Anmeldedatum:* 8. August 1964  
*Veröffentlichungsdatum:* 27. Februar 1965  
*Sprache der Anmeldung:* Deutsch  
*Eintragungsnummer:* DEB31335  
*Eintragungsdatum:* 29. März 1967  
*Veröffentlichung der Eintragung:* 29. April 1967  
*Letzte Verlängerung:* 1. September 2014  
*Rechtsstand:* Verlängert  
*Letzter amtlicher Rechtsstand:* Eingetragen  
*Datum, amtlicher Rechtsstand:* 24. April 2014  
*Aktiv:* Ja

### Inhaber:

Milchhof Adam Albert Bamberg  
96047 Bamberg  
Deutschland

### Korrespondenzadresse:

Milchhof Adam Albert  
Grumbachstr. 12  
96110 Scheßlitz

### Wiener Klassifikation:

02.05.01

### Nizza Klassifikation:

29  
Hauptklasse: 29

### Waren & Dienstleistungen:

*Deutsch:*  
29 Milch, Joghurt, ungeschlagene Schlagsahne, saure Sahne, Speise- und Sahnequark, Schichtkäse, Butter, alkoholfreie Milchmischgetränke, bestehend aus Milch und Schokoladenpaste

### Übersetzung:

29 milk, yogurt, unbeaten whipped cream, sour cream, food and cream cheese, cheese and cream cheese, butter, non-alcoholic milk-based drinks, from milk and chocolate paste

26b

831 335

M 21635



## Wort/Bildmarke

### Korrespondenzadresse:

Stadt Bamberg  
Maximiliansplatz 3  
96047 Bamberg

### Wiener Klassifikation:

07.01.03, 27.05.09, 27.05.10, 29.01.12

### Nizza Klassifikation:

04, 09, 11, 14, 16, 18, 20, 21, 22, 24, 25, 26, 27, 28, 32, 33, 39, 41, 43  
Hauptklasse: 41

### Waren & Dienstleistungen:

#### Deutsch:

- 04 Kerzen für Beleuchtungszwecke, Dochte für Kerzen
- 09 CDs, DVDs und andere digitale Aufzeichnungsträger, Hardware für die Datenverarbeitung, Computersoftware
- 11 Beleuchtungsgeräte und Taschenlampen
- 14 Edelmetalle und deren Legierungen sowie daraus hergestellte oder damit plattierte Waren, soweit sie nicht in anderen Klassen enthalten sind; Juwelierwaren, Schmuckwaren, Edelsteine; Uhren und Zeitme
- 16 Papier, Pappe (Karton) und Waren aus diesen Materialien, soweit sie nicht in anderen Klassen enthalten sind; Druckereierzeugnisse; Fotografien; Schreibwaren; Lehr- und Unterrichtsmittel; Verpackungsm
- 18 Regenschirme
- 20 Möbel, Spiegel, Bilderrahmen; Waren, soweit sie nicht in anderen Klassen enthalten sind, aus Holz, Kork, Rohr, Binsen, Weide, Horn, Knochen, Elfenbein, Fischbein, Schildpatt, Bernstein, Perlmutter, Meers
- 21 Geräte und Behälter für Haushalt und Küche; rohes oder teilweise bearbeitetes Glas (mit Ausnahme von Bauglas); Glaswaren, Porzellan und Steingut, soweit sie nicht in anderen Klassen enthalten sind
- 22 Netze, Zelte, Planen, Segel, Säcke
- 24 Textilwaren, soweit sie nicht in anderen Klassen enthalten sind; Bettdecken, Tischdecken, Bettwäsche, Fahnen
- 25 Bekleidungsstücke, Kopfbedeckungen
- 26 Bänder und Schnürbänder.
- 27 Teppiche, Fußmatten, Matten
- 28 Spiele, soweit sie nicht in anderen Klassen enthalten sind, Christbaumschmuck
- 32 Biere; Mineralwässer und kohlenensäurehaltige Wässer und andere alkoholfreie Getränke; Fruchtgetränke und Fruchtsäfte; Sirupe und andere Präparate für die Zubereitung von Getränken
- 33 Alkoholische Getränke (ausgenommen Biere)
- 39 Transportwesen, Verpackung und Lagerung von Waren; Veranstaltung von Reisen
- 41 Erziehung, Ausbildung, Unterhaltung, sportliche und kulturelle Aktivitäten
- 43 Dienstleistungen zur Verpflegung und Beherbergung von Gästen



**DOMBERG**

MUSEEN UM DEN BAMBERGER DOM

## 3D Marke

|   |                   |
|---|-------------------|
| <i>Farbe:</i>                           | Ja                |
| <i>Anmeldenummer:</i>                   | K56620            |
| <i>Anmeldedatum:</i>                    | 11. August 1990   |
| <i>Veröffentlichungsdatum:</i>          | 31. Januar 1991   |
| <i>Sprache der Anmeldung:</i>           | Deutsch           |
| <i>Eintragungsnummer:</i>               | DE1177256         |
| <i>Eintragungsdatum:</i>                | 5. Juni 1991      |
| <i>Veröffentlichung der Eintragung:</i> | 15. Juli 1991     |
| <i>Letzte Verlängerung:</i>             | 1. September 2010 |
| <i>Rechtsstand:</i>                     | Verlängert        |
| <i>Letzter amtlicher Rechtsstand:</i>   | Eingetragen       |
| <i>Datum, amtlicher Rechtsstand:</i>    | 27. November 2014 |
| <i>Aktiv:</i>                           | Ja                |

### Inhaber:

Kaiserdom-Privatbrauerei Bamberg Wörner GmbH & Co. KG  
96049 Bamberg  
Deutschland

### Vertreter:

Patentanwälte Dr. Knoblauch PartGmbH  
60322 Frankfurt  
Deutschland

### Korrespondenzadresse:

Patentanwälte Dr. Knoblauch PartGmbH  
Schlosserstr. 23  
60322 Frankfurt

### Wiener Klassifikation:

19.07.01, 29.01.01, 29.01.02, 29.01.08, 29.01.11

### Nizza Klassifikation:

32  
Hauptklasse: 32

### Waren & Dienstleistungen:

#### Deutsch:

32 Biere, alkoholarme und alkoholfreie Biere





## Hörmarke



**Marke:** Erdinger Weißbier-Walzer  
**Publikationsnummer:** DE30022635  
**Aktenzeichen:** 30022635.7  
**Details:** Wort-/Bildmarke  
Hörmarke  
**Hefteil der letzten Veröffentlichung:** 2a  
**Anmeldedatum:** 13.03.2001  
**Eintragungsdatum:** 06.02.2003  
**Publikationsdatum:** 14.03.2003  
**Nizzaklasse(n):** 32, 33, 42  
**Wiener Bildklasse(n):** 24-17-13, 26-01-18, 27-05-10, 27-05-15  
**Inhaber:** ERDINGER Weißbräu Franz Brombach, Erding, DE  
**Vertreter:** Anwaltssozietät RAU & RAU Rechtsanwälte, München  
**Zustelladresse:** RAU & RAU Rechtsanwälte, Geiseltagestr. 122, 81545 München  
**Waren und Dienstleistungen:** Biere; Mineralwässer; kohlenäurehaltige Wasser und andere alkoholfreie Getränke; Fruchtgetränke und Fruchtsäfte; Sirupe und andere Präparate für die Zubereitung von Getränken; alkoholische Getränke (ausgenommen Biere); Verpflegung; Beherbergung von Gästen.

## Farbmarke



**Publikationsnummer:** EM00212787  
**Details:** Farbmarke  
Benutzungsberechtigung  
Farbig  
**Anmeldesprache(n):** Erste: DE Zweite: EN  
**Anmeldedatum:** 01.04.1996  
**Eingangsdatum beim HABM:** 10.04.1996  
**Eingangsdatum im nationalen Amt:** 30.03.1996  
**Bekanntmachungsdatum:** 24.01.2000  
**Eintragungsdatum:** 03.08.2000  
**Publikationsdatum:** 18.09.2000  
**Farben:** Magenta  
**Nizzaklasse(n):** 38, 42  
**Wiener Bildklasse(n):** 29-01-99  
**Inhaber:** Deutsche Telekom AG, Friedrich-Ebert-Allee 140, 53113 Bonn, DE  
**Vertreter:** MAYER, BROWN, ROWE & MAW LLP, Bockenheimer Landstr. 98-100, 60323 Frankfurt am Main, DE  
**Waren und Dienstleistungen:** 38: Telekommunikation; Vermietung von Einrichtungen für die Telekommunikation; 42: Projektierung und Planung von Einrichtungen für die Telekommunikation.

## Slogan

|   |   |  |
|---|---|--|
| <b>Marke:</b>                                 | <b>Nichts ist unmöglich</b>                                 |  |
| <b>Publikationsnummer:</b>                    | DE30437594  |  |
| <b>Aktenzeichen:</b>                          | 30437594.2  |  |
| <b>Details:</b>                               | Wortmarke   |  |
| <b>Heftteil der letzten Veröffentlichung:</b> | 2a  |  |
| <b>Anmeldedatum:</b>                          | 01.07.2004  |  |
| <b>Eintragungsdatum:</b>                      | 15.10.2004  |  |
| <b>Publikationsdatum:</b>                     | 19.11.2004  |  |
| <b>Nizzaklasse(n):</b>                        | 12  |  |
| <b>Inhaber:</b>                               | Toyota Deutschland GmbH, Köln, DE                           |  |
| <b>Zustelladresse:</b>                        | Toyota Deutschland GmbH Legal Office Udo Gruner, 50420 Köln |  |
| <b>Waren und Dienstleistungen:</b>            | 12: Fahrzeuge.  |  |
| <b>Rechtsstand:</b>                           | Eingetragen - Rechtsbeständig                               |  |
| <b>Wila-Datum:</b>                            | In DB seit: 02.11.2004; Letzte Veränderung am: 21.03.2005   |  |
| <b>Historien:</b>                             |   |  |
| <b>Datum</b>                                  | <b>Heft Code</b>  | <b>Text</b>                                    |
| 19.11.2004                                    | 1a EINTR  | Eingetragen gem. TLT am 2004.10.15 unter LK 12 |
| 08.04.2005                                    | 2a WID-NO   | Kein Widerspruch                               |

## Geruchsmarke

### The smell of fresh cut grass

|                                    |   |
|------------------------------------|---|
| <b>Marke:</b>                      | THE SMELL OF FRESH CUT GRASS  |
| <b>Publikationsnummer:</b>         | EM00428870  |
| <b>Details:</b>                    | Geruchsmarke  |
| <b>Anmeldesprache(n):</b>          | Erste: NL Zweite: EN  |
| <b>Anmeldedatum:</b>               | 11.12.1996  |
| <b>Eingangsdatum beim HABM:</b>    | 11.12.1996  |
| <b>Bekanntmachungsdatum:</b>       | 15.05.2000  |
| <b>Eintragungsdatum:</b>           | 11.10.2000  |
| <b>Publikationsdatum:</b>          | 31.12.2001  |
| <b>Beschreibung:</b>               | Besteht aus dem Duft von frisch gemähtem Gras, aufgetragen auf das Produkt.             |
| <b>Priorität(en):</b>              | 19.07.1996 BX 875407  |
| <b>Nizzaklasse(n):</b>             | 28  |
| <b>Wiener Bildklasse(n):</b>       | 98-01-00  |
| <b>Inhaber:</b>                    | Vennootschap onder Firma Senta Aromatic Marketing, Polanerbaan 13e, 3447 GN WOERDEN, NL |
| <b>Vertreter:</b>                  | NOVAGRAAF NEDERLAND B.V., Hogehilweg 3, 1101 CA Amsterdam, NL                           |
| <b>Waren und Dienstleistungen:</b> | 28: Tennisbälle.  |
| <b>Rechtsstand:</b>                | Eingetragen - Rechtsbeständig ; Veröffentlichung der Eintragung erfolgt                 |
| <b>Wila-Datum:</b>                 | In DB seit: 31.05.1999; Letzte Veränderung am: 18.03.2002                               |

- Wortmarken
- Bildmarken
- Wort/Bildmarken
- Verpackungsmarken
- 3D Marken
- Hörmarke
- Farbmarke
- Ausstattung
- Slogan
- Geruchsmarke

## Warum eigentlich Recherche?

- Vermeidung einer Schutzrechtsverletzung vor Markteintritt  
Folgen einer Schutzrechtsverletzung
  - Abmahnkosten, Unterlassung
  - Schadensersatz
  - Rückruf und Vernichtung der Produkte
  - Offenlegung von Vertriebswegen und Umsätzen
  - Imageschaden
  - ....
- Recherche vor der Anmeldung
  - Abklären ob Schutzvoraussetzungen gegeben sind
  - „Maßgeschneiderte“ Gestaltung der Anmeldung
  - Ermittlung Inhaber älterer Schutzrechte (Marke, Design)





## Innovationsphase - Analyse „Kern der Erfindung“

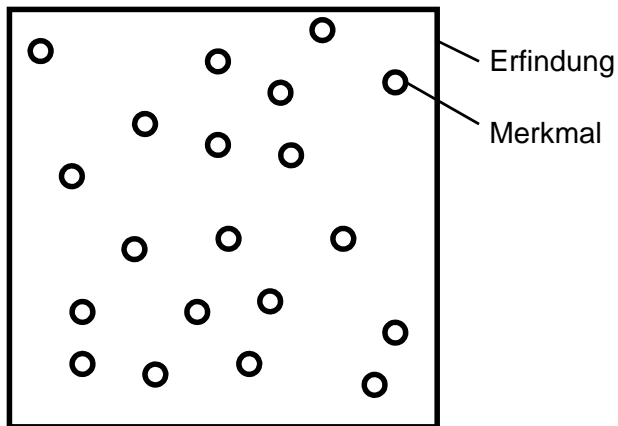

## Innovationsphase - Analyse „Kern der Erfindung“

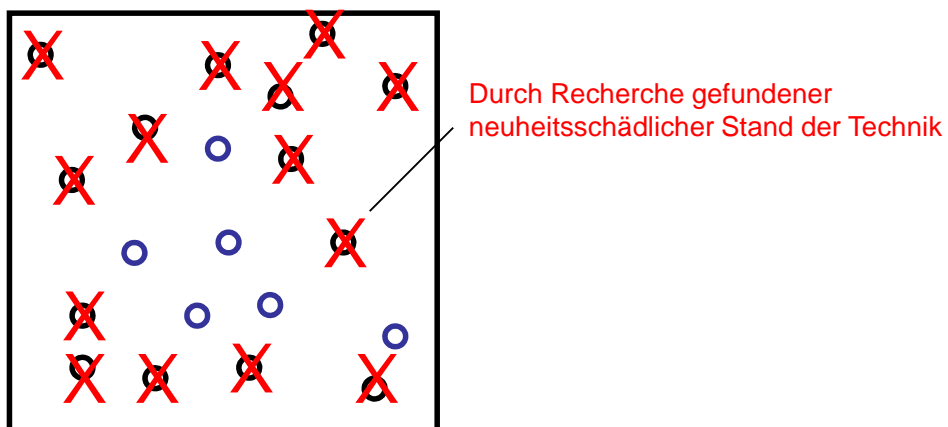

## Innovationsphase - Analyse „Kern der Erfindung“

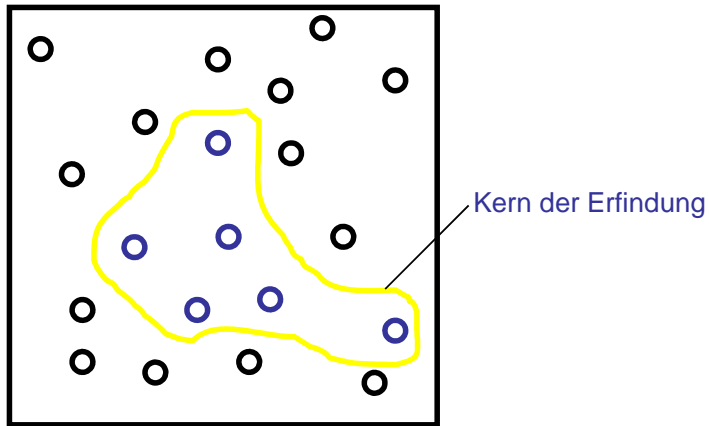

## Innovationsphase - Analyse „Kern der Erfindung“

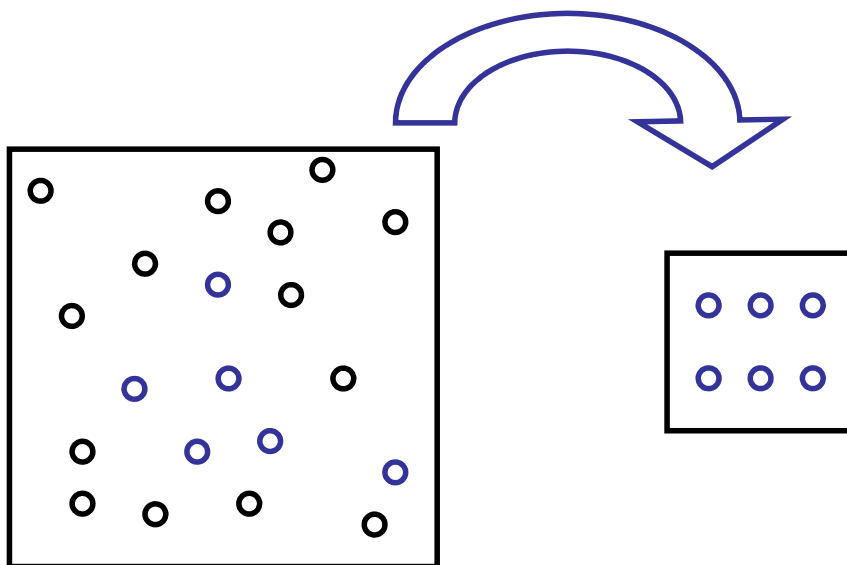

## Warum Patentrecherche?

- Doppelentwicklungen in Höhe von über 10 Mrd € in Deutschland
- 80 % des technischen Wissens ist ausschließlich als Patent veröffentlicht
- Über 90 % aller Patente sind nicht in Kraft

## Recherchieren früher...





... und heute

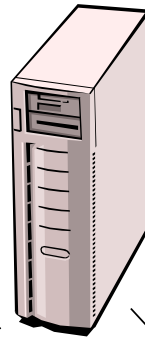

Espacenet  
Patent search



## DEPATISnet Einstiegsmaske [www.depatisnet.de](http://www.depatisnet.de) ca. 80 Mio. Dokumente

The screenshot shows the DEPATISnet website interface. At the top, there is a navigation bar with 'Recherche', 'IPC', and 'Service' tabs. Below this, the main content area is divided into several sections. On the left, there are links for 'Patentfamilie', 'Stand der Technik', 'Dokumentenarchiv', and 'Gebrauchsmuster'. In the center, there is a search bar and a 'DEPATISnet' logo. On the right, there is a sidebar with 'Anspruchspartner' and 'Workshops zur Recherche in DEPATISnet'. The page also includes a footer with 'Hintergrundinformationen zur IPC finden Sie hier.'

# Datenbestand Depatisnet - Auswahl

## „weltweiter“ Dokumentenbestand:

- Deutschland
- Österreich, Schweiz
- Frankreich, Großbritannien, Spanien,...
- Europäische Patente EP
- USA
- Japan (übersetzte Titelseiten)
- Internationale Anmeldungen WO
- ....



# Länderbestand

| Land country | PCOD   | Dokumente documents | FAX % | DE % | TI % | AB % | PUB % | ICM % | MCD % | ICP % | PA % | IN % | CT % |
|--------------|--------|---------------------|-------|------|------|------|-------|-------|-------|-------|------|------|------|
| EP 1978-     | alle   | 5.080.636           | 92    | 0    | 100  | 33   | 100   | 100   | 100   | 49    | 100  | 99   | 35   |
|              | A1, A2 | 2.789.784           | 99    | 0    | 100  | 59   | 100   | 100   | 100   | 61    | 100  | 100  | 64   |
|              | A3     | 599.777             | 99    | 0    | 98   | 1    | 100   | 100   | 100   | 65    | 100  | 99   | 0    |
|              | B#     | 1.326.766           | 100   | 0    | 100  | 1    | 100   | 100   | 100   | 25    | 100  | 100  | 0    |
| FR 1920-     | alle   | 3.096.154           | 76    | 0    | 77   | 22   | 99    | 56    | 97    | 72    | 81   | 50   | 19   |
|              | A#     | 2.306.151           | 92    | 0    | 83   | 28   | 98    | 45    | 98    | 85    | 78   | 50   | 26   |
|              | B#     | 684.521             | 22    | 0    | 54   | 2    | 100   | 99    | 96    | 25    | 96   | 49   | 0    |
| GB 1920-     | alle   | 2.710.788           | 88    | 0    | 97   | 77   | 98    | 46    | 90    | 70    | 97   | 47   | 20   |
|              | A#     | 2.364.540           | 99    | 0    | 96   | 87   | 98    | 39    | 88    | 77    | 97   | 43   | 15   |
|              | B#     | 345.674             | 13    | 0    | 100  | 3    | 100   | 100   | 100   | 24    | 100  | 77   | 52   |
| JP 1976-     | alle   | 22.314.335          | 48    | 0    | 50   | 47   | 100   | 94    | 98    | 44    | 55   | 55   | 19   |
|              | A      | 12.291.144          | 55    | 0    | 90   | 83   | 100   | 98    | 100   | 73    | 91   | 91   | 24   |
|              | B#     | 4.594.699           | 73    | 0    | 0    | 4    | 100   | 77    | 100   | 15    | 25   | 25   | 2    |
|              | U#     | 3.920.871           | 8     | 0    | 0    | 0    | 99    | 99    | 96    | 0     | 0    | 0    | 31   |
| KR 1970-     | Y#     | 1.503.716           | 15    | 0    | 0    | 0    | 100   | 100   | 93    | 1     | 0    | 0    | 1    |
|              | alle   | 3.739.496           | 79    | 0    | 88   | 61   | 93    | 78    | 90    | 7     | 68   | 68   | 4    |
|              | A      | 1.833.366           | 86    | 0    | 99   | 93   | 97    | 86    | 92    | 9     | 98   | 99   | 0    |
|              | B#     | 1.384.209           | 79    | 0    | 82   | 40   | 91    | 71    | 90    | 6     | 37   | 37   | 10   |
| US 1978-     | alle   | 9.317.133           | 99    | 0    | 99   | 94   | 99    | 94    | 94    | 80    | 98   | 99   | 66   |
|              | A#, B# | 8.734.672           | 99    | 0    | 100  | 100  | 100   | 99    | 100   | 85    | 100  | 100  | 67   |
| US 1946-1977 | alle   | 1.819.381           | 100   | 0    | 94   | 24   | 94    | 36    | 92    | 88    | 92   | 92   | 84   |
|              | A#, B# | 1.701.976           | 100   | 0    | 100  | 26   | 100   | 38    | 98    | 94    | 98   | 98   | 89   |
| US 1790-1945 | alle   | 2.535.355           | 100   | 0    | 91   | 0    | 94    | 0     | 41    | 53    | 66   | 66   | 0    |
|              | A#, B# | 2.369.134           | 100   | 0    | 97   | 0    | 100   | 0     | 43    | 57    | 70   | 70   | 0    |
| WO 1978-     | alle   | 3.176.367           | 98    | 0    | 100  | 99   | 100   | 97    | 97    | 86    | 100  | 99   | 76   |
|              | A1, A2 | 2.531.118           | 100   | 0    | 100  | 100  | 100   | 97    | 97    | 90    | 100  | 100  | 96   |

# Recherchenarten im Depatisnet

Deutsches Patent- und Markenamt  
DEPATISnet

Recherche IPC  
Einsteiger Experte Ikofax Familie Assistent

> DEPATISnet-Startseite > Recherche

### Recherche

Wählen Sie einen Recherchemodus:

- **Einsteiger**  
Verwenden Sie den **Einsteigermodus**, wenn Sie noch keine oder sehr wenig Erfahrung mit der Patentsuche haben. Der Einsteigermodus ist leicht und intuitiv zu bedienen.
- **Experte**  
Die Verwendung des **Expertenmodus** empfiehlt sich, wenn Sie bereits Erfahrung mit der Patentsuche haben. Der Expertenmodus ermöglicht auch komplexere Suchanfragen formulieren.
- **Ikofax**  
Der **Ikofaxmodus** eignet sich für Profis in den Gebieten der Ikofax-Syntax und des DEPATISnet-Link-Sy
- **Familie**  
Über die Dokumentennummer können Sie die **Mitglieder der Patentfamilie** ermitteln (auch über die Trefferliste
- **Assistent**  
Über den **Assistentenmodus** können Sie Anfragen an die Profis in den Deutschen Patent- und Markenämtern stellen. Sie erhalten die Antwort per E-Mail/Post/Fax.

43

## Einsteigermodus

### Einsteigerrecherche

Die folgenden Felder sind alle mit **UND** verknüpft. Sie müssen mindestens ein Feld ausfüllen.  
Für weitere Informationen nutzen Sie die [Hilfe](#) zur Einsteigerrecherche.

**Recherche formulieren**

|                           |                      |                  |
|---------------------------|----------------------|------------------|
| Veröffentlichungsnummer   | <input type="text"/> | DE4446098C2      |
| Titel                     | <input type="text"/> | Mikroprozessor   |
| Anmelder/Inhaber/Erfinder | <input type="text"/> | Heinrich Schmidt |
| Veröffentlichungsdatum    | <input type="text"/> | 12.10.1999       |
| Alle IPC-Felder           | <input type="text"/> | F17D5/00         |
| Suche im Volltext         | <input type="text"/> | Fahrrad          |

**Trefferlistenkonfiguration ausblenden**

|   |  |                                       |
|---|--|---------------------------------------|
| <input checked="" type="checkbox"/> Veröffentlichungsnummer | <input checked="" type="checkbox"/> Titel                  | <input type="checkbox"/> Erfinder     |
| <input checked="" type="checkbox"/> Anmelder/Inhaber        | <input checked="" type="checkbox"/> Veröffentlichungsdatum | <input type="checkbox"/> Anmeldedatum |
| <input checked="" type="checkbox"/> Prüfstoff-IPC           | <input checked="" type="checkbox"/> IPC-Hauptklasse        |                                       |

Trefferlisten sortierung nach

Treffer/Seite

**Recherche starten**

- Geeignet für einfache Abfragen
- Einzelne Felder sind mit „und“ verknüpft
- Geeignet z.B. für Recherchen nach Patentnummern

44



# Expertenmodus

45

## Recherche: nicht verrutschende Automatten

[0005] Es ist eine wichtige Anforderung, dass solche Bodenmatten abnehmbar sind und nicht verrutschen, ungeachtet der Tatsache, dass sie von dem Teppichboden abnehmbar sind.

[0006] Im Automobilsektor ist ein Hauptanliegen in Bezug auf solche Automobilbodenmatten deren Neigung, sich von ihrer vorgesehenen Position als Reaktion auf seitliche Kräfte zu verschieben, die während des Einsteigens, Aussteigens des Insassen und im Verlauf des normalen Fahrbetriebs auftreten. Dies kann zu einem Zusammenschieben, Zusammenstauchen und allgemeiner Unordnung der Matte auf dem Automobilboden führen. Außerdem kann eine Bewegung der Bodenmatte auf der Fahrerseite eine beträchtliche Sicherheitsgefahr darstellen, wenn sich die Matte so verschiebt, dass sie störend auf das Gaspedal, Bremspedal oder andere Bedienelemente des Automobils einwirkt. Dies kann zu der gefährlichen Situation führen, in der die Bodenmatte durch den Absatz eines Fahrers nach vorne geschoben wird und wobei das Brems- und/oder das Gaspedal blockiert wird. Automobilhersteller haben größere Haftpflichtforderungen in Bezug auf angebliche Bodenmattenbewegung erlebt, ganz zu schweigen von den Folgen der menschlichen Leiden, Sachbeschädigung und erhöhten Versicherungsbeiträgen, die sich durch Autounfälle ergeben. Es ist deshalb wichtig, ein Bewegen und Rutschen von solchen zusätzlichen Bodenmatten zu verhindern, um eine hohe Sicherheit während des Fahrens sicherzustellen. Mattenverschiebung wird deshalb als ein ernstes und bedeutsames Anliegen in der Automobilindustrie angesehen.

DE 60 2005 005 210 T2 2009.04.30

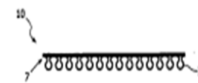

FIG. 3

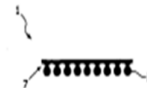

FIG. 4

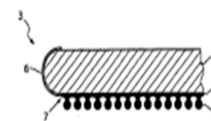

FIG. 5

14/4

# Stichwortrecherche in Patentdokumenten

- aus Internetrecherche bekannt  
google, bing, yahoo
- ohne besondere Vorbereitung/Vorkenntnisse  
durchführbar
- bietet sofort ein Ergebnis / Übersicht

## Stichwort „Autofußmatte“

**Einsteigerrecherche**

Die folgenden Felder sind alle mit UND verknüpft. Sie müssen mindestens ein Feld ausfüllen.  
Für weitere Informationen nutzen Sie die [Hilfe](#) zur Einsteigerrecherche.

**Recherche formulieren**

|                           |   |                  |            |
|---------------------------|---|------------------|------------|
| Veröffentlichungsnummer   | <input type="text" value="DE4446098C2"/>      | DE4446098C2      | 8 Treffer  |
| Titel                     | <input type="text" value="autofußmatte"/>     | Mikroprozessor   |            |
| Anmelder/Inhaber/Erfinder | <input type="text" value="Heinrich Schmidt"/> | Heinrich Schmidt |            |
| Veröffentlichungsdatum    | <input type="text" value="12.10.1999"/>       | 12.10.1999       |            |
| Alle IPC-Felder           | <input type="text" value="F17D5/00"/>         | F17D5/00         |            |
| Suche im Volltext         | <input type="text" value="autofußmatte"/>     | Fahrrad          | 22 Treffer |

**Trefferlistenkonfiguration ausblenden**

|   |  |  |
|---|--|--|
| <input checked="" type="checkbox"/> Veröffentlichungsnummer | <input checked="" type="checkbox"/> Anmeldedatum | <input type="checkbox"/> Veröffentlichungsdatum      |
| <input checked="" type="checkbox"/> IPC-Hauptklasse         | <input type="checkbox"/> IPC-Neben-/Indexklassen | <input type="checkbox"/> Reklassifizierte IPC (MCD)  |
| <input type="checkbox"/> Prüfstoff-IPC                      | <input type="checkbox"/> Erfinder                | <input checked="" type="checkbox"/> Anmelder/Inhaber |
| <input checked="" type="checkbox"/> Titel                   | <input checked="" type="checkbox"/> Abstract     |  |

Trefferlisten-sortierung nach

Treffer/Seite

## Einsteigerrecherche

Die folgenden Felder sind alle mit **UND** verknüpft. Sie müssen mindestens ein Feld ausfüllen.

Für weitere Informationen nutzen Sie die [Hilfe](#) zur Einsteigerrecherche.

### Recherche formulieren

Veröffentlichungsnummer  **DE4446098C2**  
 Titel  **Mikroprozessor**  
 Anmelder/Inhaber/Erfinder  **Heinrich Schmidt**  
 Veröffentlichungsdatum  **12.10.1999**  
 Alle IPC-Felder  **F17D5/00**  
 Suche im Volltext  **Fahrrad**

1 Treffer

### Trefferlistenkonfiguration ausblenden

- Veröffentlichungsnummer     Anmeldedatum     Veröffentlichungsdatum  
 IPC-Hauptklasse     IPC-Neben-/Indexklassen     Reklassifizierte IPC (MCD)  
 Prüfstoff-IPC     Erfinder     Anmelder/Inhaber  
 Titel     Abstract

Trefferlisten-sortierung nach

Treffer/Seite

[Recherche starten](#)

Bi = (rutschfest? AND autofußmatte?)

[Zurück zur Einsteigerrecherche](#)    [Familienmitglieder löschen](#)    [Familienmitglieder austauschen](#)  
 Für weitere Informationen bezüglich der Familienmitglieder nutzen Sie die [Hilfe](#)

Trefferliste: 4 Treffer  
 Angezeigte Trefferliste herunterladen ([CSV](#), [XLS](#))  
 Angezeigte Treffer herunterladen ([PDF](#))

### Trefferlistenkonfiguration einblenden

| Nr. | <input type="checkbox"/> Auswahl | Veröffentlichungs-Nummer | Anmelde-datum A | IPC-Hauptklasse | Anmelder/Inhaber                                    | Titel   | Abstract   |
|-----|----------------------------------|--------------------------|-----------------|-----------------|---|---|--|
| 1   | <input type="checkbox"/>         | DE000001842432U          | 06.10.1961      |                 | ERWIN NIMMRICHTER K G, DE                           | [DE] BODENBELAG AUS KOKOS-, SISAL- OD. DGL. GEWEBE.   |  |
| 2   | <input type="checkbox"/>         | DE000008224007U1         | 25.08.1982      | B60N 3/04       | Sicartex Autozubehör Curt Würstl GmbH, 8670 Hof, DE | [DE] <b>Autofußmatte</b>  |  |
| 3   | <input type="checkbox"/>         | DE000008815204U1         | 07.12.1988      | B60N 3/04       | MotoVin Konzeption GmbH, 4300 Essen, DE             | [DE] Textile KFZ-Fußmatte mit integrierter, herausnehmbarer Schmutzauffangschale aus Kunststoff |  |
| 4   | <input type="checkbox"/>         | DE000019833459A1         | 24.07.1998      | A4ZG 27/02      | Böckl, Karl, 93049 Regensburg, DE                   | [DE] Fußmatte und Verfahren zu deren Herstellung<br>[EN] Floor mat for domestic or car use      | [DE] Die Erfindung betrifft allgemein eine Fußmatte mit einem Basisgewebe und einer durch Borsten gebildeten Oberseite. Dabei sind die Borsten in wenigstens einem Bereich der Fußmatte in das Basisgewebe hinein eingetaucht, und die Oberseite ist in diesem Bereich durch die Borsten gebildet. |

Fahrzeuges angepasste Aussenkontur aufweisen, weil dann auch nach Abnahme der Textilmatte an deren Unterseite lösbar mit dieser verbunden, so dass die **Autofußmatte** in dem gesamten ebenen Boden des Kraftfahrzeuges die Schmutz aufnehmende Gummipassformmatte enthält, nicht jedoch in der schräg ansteigenden Bodenbereich der den Passagierraum des Kraftfahrzeuges nach vorne abschliesst.

In einer alternativen Ausgestaltung ist die Gummipassformmatte lediglich im rückwärtigen Bereich der Textilmatte an deren Unterseite lösbar mit dieser verbunden, so dass die **Autofußmatte** in dem gesamten ebenen Boden des Kraftfahrzeuges die Schmutz aufnehmende Gummipassformmatte enthält, nicht jedoch in der schräg ansteigenden Bodenbereich der den Passagierraum des Kraftfahrzeuges nach vorne abschliesst.

Die neuerungsgemässe **Autofußmatte** erhält eine erhöhte **Rutschfestigkeit**, wenn die Gummipassformmatte auf ihrer Unterseite mit haftungserhöhenden Mitteln versehen ist. In technisch einfacher Weise lässt sich dies durch eine Anbringung von Noppen auf der Unterseite der Gummipassformmatte erzielen.

Die Schmutzaufnahmefähigkeit der **Autofußmatte** lässt sich dadurch erhöhen, dass die Oberseite der Gummipassformmatte strukturiert und/oder mit einem umlaufenden Rand versehen ist, so dass in ihrem Innenbereich zumindest ein Flüssigkeit aufnehmendes Becken entsteht. Gemäss einer besonders zweckmässigen Ausgestaltung lässt sich dies dadurch erreichen, dass man die Oberseite der Gummipassformmatte waffelförmig oder ähnlich strukturiert. Die Schmutzaufnahmefähigkeit der neuerungsgemässen **Autofußmatte** wird



# Trunkierungen

? Maskierung für beliebig viele Zeichen

- Matte? = Matte, Matten, Mattenfilz, Mattenunterseite,...
- ?matte = Matte, Fußmatte, Automatte, Fahrzeugmatte,

# Maskierung für null oder ein Zeichen

- matte# = Matte, Matten
- Geeignet für kurze Wortstämme (led# statt led?),

! Maskierung für genau ein Zeichen

- Lot!s = lotus, lotos

# Synonyme bedenken

- Fußmatte aus Gummi mit Textilauflage für die Pkw-Innenausstattung
- FLACHER TEXTILER KOERPER
- AUTOFUSSBODENMATTE
- Bodenbelag für Kraftfahrzeuge
- KRAFTFAHRZEUGMATTEN
- MATTENSATZ FUER KRAFTFAHRZEUGE
- Autoteppich
- Wendefußmatte
- Bodenbelagelemente
- Teppichbodenformteil
- Auslegematte
- VEHICLE FLOOR MAT
- FLOOR CARPET FOR VEHICLE

## Trefferliste IKOFAX-Recherche

### Suchanfrage:

```
(rutschfest? or rutschfrei or slip? or slide?) and (autofumatte? or  
AUTOFUSSBODENMATTE? or KRAFTFAHRZEUGMATTE? or Autoteppich?)
```

[Neue Suche \(verfeinert\)](#)

[Zurck zur Ikofaxrecherche](#)

[Familienmitglieder lschen](#)

[Familienr](#)

Fr weitere Informationen bezglich der Familienmitglieder nutzen Sie die [Hilfe](#)

Trefferliste: 32 Treffer

Angezeigte Trefferliste herunterladen ([CSV](#), [XLS](#))

Angezeigte Treffer herunterladen ([PDF](#))

## Bool'sche Operatoren

- Logisches UND nach Bool'scher Algebra:

- \*, +, ^, AND, UND je nach Datenbank und Suchsprache

Findet Dokumente, Datenstze oder -felder in denen *alle* gesuchten Ausdrcke gleichzeitig vorkommen

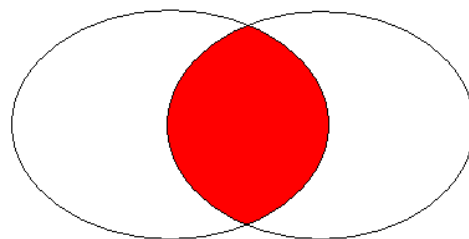

## Boolsche Operatoren

- Logisches ODER nach Boolescher Algebra:
  - $\vee$ , OR, ODER, Kommazeichen je nach Datenbank und Suchsprache

Findet Dokumente, Datensätze oder -felder in denen zumindest *einer* der gesuchten Ausdrücke vorkommt

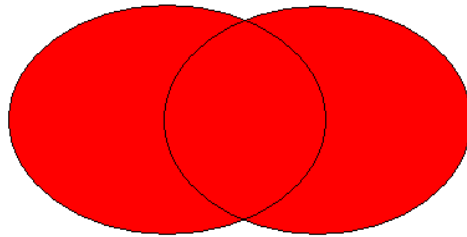

## Boolsche Operatoren

- Logisches NICHT nach Boolescher Algebra:
  - $\neg$ , NOT (auch AND NOT), NICHT, OHNE, # je nach Datenbank und Suchsprache

Findet Dokumente, Datensätze oder -felder *nicht*, in denen der gesuchte Ausdruck vorkommt

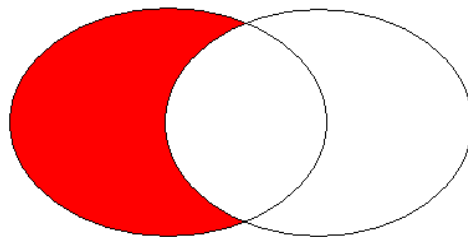

## Nachteile der Stichwortrecherche

- Auffinden ausländischer Dokumente nur mit fremdsprachlichen Begriffen
  - Übersetzungshilfen
  
- alte Dokumente über Stichworte nicht suchbar

| BIBLIOGRAPHISCHE DATEN DOKUMENT DE000000008150A (SEITEN: 3)    |                   |                               |
|--|-------------------|-------------------------------|
| Kriterium  | Feld              | Inhalt                        |
| Titel  | TI                |                               |
| Anmelder/Inhaber   | PA                |                               |
| Erfinder   | IN                |                               |
| Anmeldedatum   | AD                |                               |
| Anmeldenummer  | AN                |                               |
| Anmeldeland  | AC                | DE                            |
| Veröffentlichungsdatum   | PUB               |                               |
| Priorität  | PRC<br>PRN<br>PRD |                               |
| IPC-Hauptklasse  | ICM               |                               |
| IPC-Nebenklasse  | ICS               |                               |
| IPC-Zusatzklasse   | ICA               |                               |
| IPC-Indexklasse  | ICI               |                               |
| MCD-Hauptklasse  | MCM               |                               |
| MCD-Nebenklasse  | MCS               | F03D 3/06 (2006.01)           |
| MCD-Zusatzklasse   | MCA               |                               |
| Abstract   | AB                |                               |
| Korrekturinformation   | KORRINF           |                               |
| Entgegengehaltene Patentdokumente, in Recherche ermittelt      | CT                |                               |
| Entgegengehaltene Patentdokumente, vom Anmelder genannt        | CT                |                               |
| Entgegengehaltene Nichtpatentliteratur, in Recherche ermittelt | CTNP              |                               |
| Entgegengehaltene Nichtpatentliteratur, vom Anmelder genannt   | CTNP              |                               |
| Prüfstoff-IPC  | ICP               | F03D 1/06 A02 ; F03D 3/06 A04 |

### HORIZONTALER WINDMOTOR MIT REGULATOR.



**Gelöscht**

ABGERICHEN DEN 24. NOVEMBER 1870.

Klasse 88 c. 2/06

WIND- UND WASSERKRAFTMASCHINEN.



## Nachteile der Stichwortrecherche

- Ungebräuchliche Begrifflichkeiten
  - z.B. Vorrichtung zum Überwinden von Höhenunterschieden
  - ... Verdeckkastendeckelanlenkung
- Alte / neue Rechtschreibung
  - z.B. Vollast – Volllast
  - Schleppflug – Schleppflug
- Verpackung für Blumen mit einem langen Stengel (alt)
- Verkaufsautomat für Pflanzen mit Stängel (neu)

## Nachteile der Stichwortrecherche



| Nr. | <input type="checkbox"/> Auswahl | Veröffentlichungsnummer * | Anmelde-datum | IPC-Hauptklasse | Anmelder/Inhaber                             | Titel  | Abstract   |
|-----|----------------------------------|---------------------------|---------------|-----------------|--|--|--|
| 1   | <input type="checkbox"/>         | DE202007006413U1          | 04.05.2007    | B60N 3/04       | Weiß, Wolfgang, 72202 Nagold, DE             | [DE] Autoteppich [EN] Automobile carpet has circuit board with electrical lighting elements between backing and covering coating that display text or symbol when switched on in form of light display ...     | [EN]<br>The automobile carpet (1) has a fixed backing on the underside, a non-slip covering coating (3) on its upper side and a circuit board with a number of electrical lighting elements between the backing and the covering coating that display text or a symbol when switched on in the form of a light display (2) that can be seen through the covering coating.  |
| 2   | <input type="checkbox"/>         | DE102013012070A1          | 19.07.2013    | B60N 3/04       | AUNDE Kulmbach GmbH, 95326, Kulmbach, DE     | [DE] Unterkonstruktion für eine Fußmatte   | [DE]<br>Die Erfindung betrifft eine Unterkonstruktion für eine Fußmatte für ein Kraftfahrzeug mit einer Grundschrift 1 aus einem synthetischen Material, das gewirkt, gestrickt, geraschelt oder gewebt ist, und mit einer Polfschicht, deren Polffäden 2 aus einem synthetischen Material, einer Naturfaser oder einem mineralischen Fasergarn bestehen, die über die Grundschrift 1 heraussteht und in diese während des Fertigungsprozesses der Grundschrift 1 eingearbeitet wurde, wobei die Polffäden 2 eine Feinheit zwischen 22/1 dtex und 130/1 dtex aufweisen.  |
| 3   | <input type="checkbox"/>         | DE102012007294A1          | 13.04.2012    | B60N 3/04       | Graue, Robert, 21357, Bardowick, DE          | [DE] Flüssigkeiten absorbierende Fußmatte [EN] Fluid-absorbent floor mat installed in foot space of driver or passenger side of motor car, has intermediate layer that is made of absorbent material, and ...  | [DE]<br>Gegenstand der vorliegenden Erfindung ist eine flüssigkeitsabsorbierende Fußmatte für den Fußraum von Automobilen, aufweisend eine Bodenschicht, eine flächige Zwischenlage mit Absorbiermaterial und zumindest eine Deckschicht, wobei die Zwischenlage bzw. der Teil der Zwischenlage, der das Absorbiermaterial umfasst, austauschbar ist. Das Absorbiermaterial ist bevorzugt ein Superabsorber.<br><br>[EN]<br>The fluid-absorbent floor mat has base layer, covering layer and intermediate layer. The intermediate layer is made of interchangeable absorbent material e.g. super absorber. The absorber sheets are inserted between the base layer and covering layer. The mat main portion is provided with <b>silber</b> fasteners. The intermediate layer is made of plastic material and absorber sheet is made of super absorber material e.g. super absorber non-woven fabric. |
| 4   | <input type="checkbox"/>         | DE102007048285A1          | 08.10.2007    | B60N 3/04       | Hanns Glass GmbH & Co. KG, 85567 Grafing, DE | [DE] Rutschfeste Matte, insbesondere Automatte oder Badematte [EN] Anti-slip foot mat e.g. motor vehicle mat, has under-layer provided below uppersided carpet layer of mat, where under-layer is designed ... | [DE]<br>Die Erfindung betrifft eine Matte, insbesondere eine Auto- oder Badematte, mit einer oberseitigen Teppichschicht (1) und einer darunter befindlichen an einem Untergrund anzuordnenden Unterschicht. Zwischen der Teppichschicht (1) und der Unterschicht ist eine Schwerschicht (2) angeordnet. Die Unterschicht ist eine mit einer rutschhemmenden Substanz versehene Vlieschicht (3).<br><br>[EN]   |

## Suche mithilfe der Patentklasse



- Zugang über Konzepte, nicht über Worte
- Erfassung komplexer Sachverhalte über die Klasse
- Unabhängig von der Sprache
- Ausschluss von Mehrdeutigkeiten

| IPC-Verzeichnis   | IPC-Recherche |
|---|---------------|
| Suchbegriff(e), z.B. Schädling? Pflanze<br>fussmatte?   |               |
| Querverweis, z.B. A61C 13/23:<br>_____  |               |
| Suchsprache:<br><input checked="" type="radio"/> DE <input type="radio"/> EN <input type="radio"/> FR |               |
| IPC-Ausgabe/Version:<br>2013.01 (aktuell)   |               |
| <input type="checkbox"/> DEKLA-Gruppen<br><input checked="" type="checkbox"/> Stich- und Schlagworte  |               |
| IPC-Intervall:<br>_____ bis _____   |               |

|                            |   |
|----------------------------|---|
| <a href="#">A</a>          | <b>Sektion A – Täglicher Lebensbedarf</b>   |
| <a href="#">A47</a>        | <b>Möbel; Haushaltsgegenstände oder -geräte; Kaffee</b>   |
| <a href="#">A47G</a>       | <b>Haushalt- oder Tafelausstattung</b> (Bücherstützen <a href="#">A47B 65/00</a> ;                                      |
| <a href="#">A47G 27/00</a> | <b>Fußbodenbeläge; Befestiger dafür</b> (gewebte Fußbodenbeläge;  |
| <a href="#">A47G 27/02</a> | . Teppiche; Treppenläufer; Bettvorleger; Fußmatten (mattenartige  |
| <a href="#">B60</a>        | <b>Fahrzeuge allgemein</b>  |
| <a href="#">B60N</a>       | <b>Unterbringung der Reisenden im Fahrzeug, soweit nicht anderw</b>   |
| <a href="#">B60N 3/00</a>  | <b>Anordnung oder besondere Ausbildung von anderem Zubehör f</b><br>Sicherheitsgurten oder dgl. <a href="#">B60R</a> .) |
|                            | SSW: Armlehne, Reisende, Armstütze, Kopfstütze, Stütze  |
| <a href="#">B60N 3/04</a>  | . von Fußbodenmatten  |
|                            | SSW: Fahrzeug, Kraftfahrzeug, Automatte, Bodenbelag, Bodenverkleidu   |

|                  |  |
|------------------|--|
| <b>B</b>         | <b>Sektion B – Arbeitsverfahren; Transportieren</b>  |
|                  | <b>Transportieren</b>  |
| <b>B60</b>       | <b>Fahrzeuge allgemein</b>   |
| <b>B60N</b>      | <b>Unterbringung der Reisenden im Fahrzeug, soweit nicht anderweitig vorgesehen</b> (Möbelgestaltung <a href="#">A62</a> )   |
| <b>B60N 2/00</b> | <b>Sitze besonders für Fahrzeuge ausgebildet; Anordnung oder Montage von Sitzen in Fahrzeugen</b> (Erleichterung des Ein- und Ausstiegs von Kranken oder Behinderten bei Fahrzeugen <a href="#">A61G 3/02</a> ; Eisenbahnsitze <a href="#">B61D 33/00</a> ; Fahrradsitze <a href="#">B62J 1/00</a> ; Fluozugsitze <a href="#">B64D 11/06</a> , <a href="#">B64D 25/04</a> , <a href="#">B64D 25/10</a> ) [5] |

|  |   |                            |   |
|--|---|----------------------------|---|
| IPC-Symbol, z.B. C08B 11/193:<br>B60N 3/04   | Δ | <a href="#">B60N 2/433</a> | ... Sicherheitsverriegelungen für Rückenlehnen, z.B. mit durch Trägheit aktivierten Riegeln [7]   |
| Sprache:<br><input checked="" type="checkbox"/> DE <input type="checkbox"/> EN <input type="checkbox"/> FR | Δ | <a href="#">B60N 2/44</a>  | . Einzelheiten oder Teile, soweit anderweitig nicht vorgesehen [5]  |
| IPC-Ausgabe/Version:<br>2010.01(aktuell)   | Δ | <a href="#">B60N 2/46</a>  | . . Armlenken [5]   |
| <b>Anzeigeoptionen</b>   | Δ | <a href="#">B60N 2/48</a>  | . . Kopfstützen [5]   |
| maximale Punkthierarchie:<br>alle  | Δ | <a href="#">B60N 2/50</a>  | . . Sitzaufhängungen [5]  |
| <input type="checkbox"/> Hierarchie  | Δ | <a href="#">B60N 2/52</a>  | . . . unter Verwendung von flüssigen oder gasförmigen Medien [5]  |
| <input type="checkbox"/> DEKLA-Gruppen   | Δ | <a href="#">B60N 2/54</a>  | . . . unter Verwendung von mechanischen Federn [5]  |
| <input checked="" type="checkbox"/> Anmerkungen  | Δ | <a href="#">B60N 2/56</a>  | . . Heizungs- oder Lüftungsvorrichtungen [7]  |
| <input checked="" type="checkbox"/> Sachverzeichnisse  | Δ | <a href="#">B60N 2/58</a>  | . . Sitzbezüge [7]  |
| <input type="checkbox"/> Stich- und Schlagworte  | Δ | <a href="#">B60N 2/60</a>  | . . . Entfernbar Schonbezüge [7]  |
| <b>Ausführen</b>   | Δ | <a href="#">B60N 2/62</a>  | . . Schenkelstützen [7]   |
|  | Δ | <a href="#">B60N 2/64</a>  | . . Rückenlehnen [7]  |
|  | Δ | <a href="#">B60N 2/66</a>  | . . . Lendenstützen [7]   |
|  | Δ | <a href="#">B60N 2/68</a>  | . . Sitzrahmen, z.B. für die Rückenlehne [7]  |
|  | Δ | <a href="#">B60N 2/70</a>  | . . Polsterfedern [7]   |
|  | Δ | <a href="#">B60N 2/72</a>  | . . . Befestigung oder Einstellung derselben [7]  |
|  | Δ | <a href="#">B60N 3/00</a>  | <b>Anordnung oder besondere Ausbildung von anderem Zubehör für die Reisenden, soweit nicht anderweitig vorgesehen</b> (von Radio- oder Fernsehapparaten, T-Sicherheitsgurten oder dgl. <a href="#">B60R</a> ) |
|  | Δ | <a href="#">B60N 3/02</a>  | . von Handgriffen oder Halteriemern   |
|  | Δ | <a href="#">B60N 3/04</a>  | . von Fußbodenmatten  |
|  | Δ | <a href="#">B60N 3/06</a>  | . von Fußstützen (Böden von Straßenfahrzeugen <a href="#">B62D</a> )  |
|  | Δ | <a href="#">B60N 3/08</a>  | . von Abfallbehältern, z.B. Aschenbechern (Aschenbecher <a href="#">an sich A24F</a> )  |
|  | Δ | <a href="#">B60N 3/10</a>  | . von Behältern für Lebensmittel oder Getränke, z.B. gekühlt (Picknickgarnituren <a href="#">A45F</a> )   |
|  | Δ | <a href="#">B60N 3/12</a>  | . von Behältern für Zigaretten oder dgl. (Zigarettenbehälter oder dgl. <a href="#">A24F</a> )   |
|  | Δ | <a href="#">B60N 3/14</a>  | . von elektrischen Feuerzeugen  |
|  | Δ | <a href="#">B60N 3/16</a>  | . von Kochvorrichtungen oder Heißwasserbereitern oder Siedevorrichtungen (Kochvorrichtungen oder Heißwasserbereiter oder Siedevorrichtungen <a href="#">an sich A42</a> , <a href="#">F24C</a> )              |

## Aufbau der Internationalen Patentklassifikation (IPC)

### Sektionen:

- Sektion A: Täglicher Lebensbedarf
- Sektion B: Arbeitsverfahren; Transportieren
- Sektion C: Chemie; Hüttenwesen
- Sektion D: Textilien; Papier
- Sektion E: Bauwesen; Erdbohren; Bergbau
- Sektion F: Maschinenbau; Beleuchtung; Heizung; Waffen; Sprengen
- Sektion G: Physik
- Sektion H: Elektrotechnik



Sektion eingeteilt in Klassen:

### **Sektion B    Arbeitsverfahren; Transportieren**

Untersektion: Transportieren

- B 60**    Fahrzeuge allgemein
- B 61**    Eisenbahn
- B 62**    Gleislose Landfahrzeuge
- B 63**    Schiffe oder sonstige Wasserfahrzeuge
- B 64**    Luftfahrzeuge; Flugwesen; Raumfahrt

Klasse eingeteilt in Unterklassen:

### **B 62    Gleislose Landfahrzeuge**

- B 62 B**    Von Hand bewegte Fahrzeuge
- B 62 C**    Von Tieren gezogene Fahrzeuge
- B 62 D**    Motorfahrzeuge; Anhänger
- B 62 K**    Fahrräder; Fahrradrahmen;  
Fahrradlenkvorrichtungen

Unterklasse eingeteilt in Hauptgruppen:

### B 62 K Fahrräder; Fahrradrahmen; .....

|              |  |
|--------------|--|
| <b>1/00</b>  | Einräder   |
| <b>3/00</b>  | Zweiräder  |
| <b>5/00</b>  | Fahrräder mit mehr als zwei Hauptfahrzeugrädern    |
| <b>7/00</b>  | Fahrräder zur Fracht- oder Personenbeförderung     |
| <b>9/00</b>  | Kinderfahrräder                                    |
| <b>11/00</b> | Motorräder; Fahrräder mit Hilfsmotor; Motorroller  |
| <b>13/00</b> | Fahrräder, / <b>15/00</b> ..., / <b>17/00</b> ..., |
| <b>19/00</b> | Fahrradrahmen                                      |
| ...          |  |

## Aufbau der IPC: hierarchisch

### B 62 K Fahrräder; Fahrradrahmen

#### 19/00 Fahrradrahmen

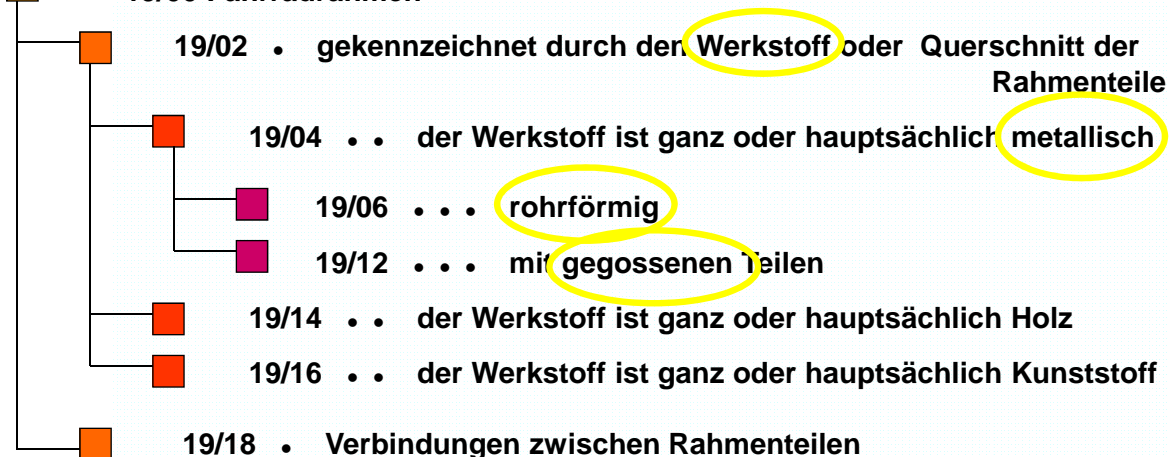

# Patentklassifikationen - Ordnungssystem und wichtiges Rechercheinstrument

- Ablagesystem nach technischen Sachgebieten, derzeit ca. 75.000 Untergruppen
- wird vom Prüfer vergeben, nicht vom Anmelder
- stellt ein objektiveres Recherchekriterium dar als die Stichwortsuche

71

## Einsteigerrecherche

Die folgenden Felder sind alle mit UND verknüpft. Sie müssen mindestens ein Feld ausfüllen.

Für weitere Informationen nutzen Sie die [Hilfe](#) zur Einsteigerrecherche.

### Recherche formulieren

|                               |   |
|-------------------------------|---|
| Veröffentlichungsnummer       | <input type="text" value="DE4446098C2"/>                                    |
| Titel                         | <input type="text" value="Mikroprozessor"/>                                 |
| Anmelder/Inhaber/Erfinder     | <input type="text" value="Heinrich Schmidt"/>                               |
| Veröffentlichungsdatum        | <input type="text" value="12.10.1999"/>                                     |
| Alle IPC-Felder               | <input type="text" value="B60N3/04"/> <input type="text" value="F17D5/00"/> |
| Suche im Volltext Rutschfest? | <input type="text" value="Fahrrad"/>  |

123 Treffer

### Trefferliste konfigurieren

|   |  |                                       |
|---|--|---------------------------------------|
| <input checked="" type="checkbox"/> Veröffentlichungsnummer | <input checked="" type="checkbox"/> Titel                  | <input type="checkbox"/> Erfinder     |
| <input checked="" type="checkbox"/> Anmelder/Inhaber        | <input checked="" type="checkbox"/> Veröffentlichungsdatum | <input type="checkbox"/> Anmeldedatum |
| <input checked="" type="checkbox"/> Prüfstoff-IPC           | <input checked="" type="checkbox"/> IPC-Hauptklasse        |                                       |

Trefferlistensortierung nach

Treffer/Seite

### Trefferliste IKOFAX-Recherche

#### Suchanfrage:

(rutschfest? or rutschfrei or slip? or slide?) and B60N3/04/ic

[Neue Suche \(verfeinert\)](#) | [Zurück zur Ikofaxrecherche](#) | [Familienmitglieder löschen](#) | [Familienmitglieder](#)

Für weitere Informationen bezüglich der Familienmitglieder nutzen Sie die [Hilfe](#)

Trefferliste: 256 Treffer

Angezeigte Trefferliste herunterladen ([CSV](#), [XLS](#))

Angezeigte Treffer herunterladen ([PDF](#))

|     |                          |                  |            |           |  |  |  |
|-----|--------------------------|------------------|------------|-----------|--|--|--|
|     |                          |                  |            |           |  |  | having two through holes to insert through two ropes which are connected with a screw element on a bottom end of a seat, hence the anti- <b>slip</b> foot mat is fixed securely. Thereby, the body is connected with the screw element of the seat by ways of the two ropes or the retaining member, thus prevent the anti- <b>slip</b> foot mat from sliding during driving a car.  |
| 113 | <input type="checkbox"/> | EP000001733920A1 | 13.06.2006 | B60N 3/04 | CABRERA BUADES ANTONIO, ES; RUZ MONTES SANTIAGO, ES                            | [DE] Fussplatte für Fahrzeugbodenmatten [EN] Heel plates for vehicle floor mats [FR] Plaque pour pied pour tapis de sol de véhicules   | [EN] Heel plate for vehicle floor mats, of the type used to prevent premature wear to the parts of the mat where the heels rest, easy to attach to vehicle floor mats, where the costs of that process are noticeably less than for those used up to now, and having a series of studs protruding from the lower surface of the flat plate, to which suction pads made from elastic material are fixed, allowing the fixing and removal of the heel plate to/from the vehicle floor mat through an equal number of holes in the mat, in such a way that when fixed, the free end of each of these suction pads, having been inserted through the holes in the mat, make contact with the floor of the vehicle, preventing both the heel plate and the mat from <b>slipping</b> . |
| 114 | <input type="checkbox"/> | EP000001731361A3 | 09.06.2006 | B60N 3/04 | DOMO FLOORCOVERINGS NV, BE; SITIP SPA, IT; UMBRANI S A S DI BOLDRINI A & C, IT | [DE] Anti-rutsch Bodenmatte [EN] Anti- <b>slip</b> floor mat [FR] Tapis de sol anti-dérapant   |  |
| 115 | <input type="checkbox"/> | EP000001731361A2 | 09.06.2006 | B60N 3/04 | DOMO NV, BE; SITIP SPA, IT; UMBRANI S A S DI BOLDRINI A & C, IT                | [DE] Anti-rutsch Bodenmatte [EN] Anti- <b>slip</b> floor mat [FR] Tapis de sol anti-dérapant   | [EN] The present invention relates to a removable car floor mat for inhibiting <b>slippage</b> on a carpeted surface (12) in an automobile or other vehicle. The car floor mat comprises a pile fabric (6) on an upper surface of the mat; a backing (1), having loops (4) extending outwardly from the surface of the backing, said loops being adapted for repeated engagement and disengagement with said carpeted surface, and a bonding layer (8) for affixing said backing (1) to said pile fabric (6). The backing consists of a napped warp-knitted textile fabric essentially made of synthetic yarns.  |
| 116 | <input type="checkbox"/> | EP000001380465A1 | 01.07.2003 | B60N 3/04 | TEXTRON INC, US  | [DE] <b>Rutschfeste</b> Bodenmatte [EN] Non-skid floor mat design [FR] Paillasson antidérapant   | [EN] A non-skid floor mat for use in a golf car is provided to enable traction with one of a hard spike and a soft spike of a golf shoe. The non-skid floor mat includes a sheet of elastomeric material and nibs in the wall area of the mat. The nibs are sufficiently spaced from one another to enable one of direct contact of the hard spike with the sheet and contact of the soft spike with both the nibs and the sheet. Preferably, the nibs have a height between 0.12 and 0.19 inches, and are offset from one another by a center to center distance of between 0.5 and 0.8 inches. <IMAGE>   |
| 117 | <input type="checkbox"/> | EP000001325845A2 | 13.06.2002 | B60N 3/04 | IDEAL AUTOMOTIVE GMBH, DE  | [DE] Innenverkleidungsteil, insbesondere für Kraftfahrzeuge [EN] Interior trim part, in particular for motor vehicles [FR] Pièce de garnissage intérieure, en particulier pour véhicule automobile | [DE] Ein Innenverkleidungsteil, insbesondere für Kraftfahrzeuge, mit einer oberliegenden Dekorschicht und einer mit dieser mittels einer Schmelzschicht verbundenen rutschhemmenden Unterschicht soll eine hohe <b>Rutschfestigkeit</b> aufweisen und dennoch preisgünstig herstellbar sein. Hierfür ist die rutschhemmende Unterschicht 3 von   |



|   |                          |                  |            |            |   |   |  |     |     |        |
|---|--------------------------|------------------|------------|------------|---|---|--|-----|-----|--------|
|   |                          |                  |            |            |   | seinem vom Mattensegment (2) abgewandten Außenumfang eine umlaufende Profilierung (9) aufweist. |  |     |     |        |
| 5 | <input type="checkbox"/> | DE202015100722U1 | 13.02.2015 | B60N 3/04  | Altstötter, Alexander, 90592, Schwarzenbruck, DE                  | [DE] Bodenmatte für Kraftfahrzeuge  | [DE] Bodenmatte für Kraftfahrzeuge mit an den jeweils abzudeckenden Fußraum angepasster Außenkontur gekennzeichnet + durch einen dem Fahrzeugboden zugewandten Dekorträger (1) und + durch eine auf der dem Fahrzeugboden abgewandten Oberseite (2) des Dekorträgers (1) aufliegende, transparente Schutzmatte (6).  | ipr | ipr | Suchen |
| 6 | <input type="checkbox"/> | DE20201410436BU1 | 15.09.2014 | B60N 3/04  | Jiaxing City Ganggu Kalun Trading Co., Ltd., Jiaxing, CN          | [DE] Eine <b>rutschfeste</b> Fußmatte für Automobile  | [DE] Eine <b>rutschfeste</b> Fußmatte für Automobile, umfassend einen Hauptkörper (1), ein auf dem Hauptkörper (1) angebrachtes Fußbrett (2) und eine auf dem Hauptkörper (1) aufgetragene Schlaufenschicht (3). Auf der Rückseite des Hauptkörpers (1) ist eine <b>rutschfeste</b> Gummischicht (4) angebracht, die mehrere Noppen (5) aufweist. Ferner weist der Hauptkörper (1) vier Positionsklöpfe (6) auf, die durch die Schlaufenschicht (3), den Hauptkörper (1) und die Gummischicht (4) hierdurch stecken.   | ipr | ipr | Suchen |
| 7 | <input type="checkbox"/> | DE202014103181U1 | 10.07.2014 | D06N 7/00  | ACR Automotive Components Reiter GmbH, Laakirchen, AT             | [DE] Selbstspannende Matte  | [DE] Matte, insbesondere für einen Kofferraumboden eines Kraftfahrzeugs, mit - einer Hülle (10), die eine sich flächenmäßig erstreckende Oberseite (2) und eine sich entlang der Oberseite erstreckende Unterseite (3) aufweist, und - einer sich im Inneren der Hülle (10) befindenden Einlage, dadurch gekennzeichnet, dass - die Einlage eine Spannvorrichtung (9) ist, die die Hülle (10) selbsttätig flächig aufspannt, und dass - die Hülle (10) eine Öffnung (11) aufweist, durch die die Spannvorrichtung (9) aus der Hülle (10) entnehmbar ist.   | ipr | ipr | Suchen |
| 8 | <input type="checkbox"/> | DE202012004899U1 | 18.05.2012 | B60N 3/04  | ANKER-Teppichboden Gbr. Schoeller GmbH + Co. KG, 52355, Düren, DE | [DE] Fußmatte aus Teppichmaterial für Kraftfahrzeuge  | [DE] Fußmatte aus Teppichmaterial für Kraftfahrzeuge, die im Fußbodenbereich des Innenraums eines Kraftfahrzeuges angeordnet wird und herausnehmbar ausgebildet ist, dadurch gekennzeichnet, dass die herausnehmbare Fußmatte (1, 15) in einem Arbeitsprozess als einstückiger Webteppich mit der an sich bekannten Rutenwebtechnik nach dem Schaff- oder Jacquard-System herstellt ist, wobei zwei oder mehr rechtwinklig zueinander verlaufende Fadensysteme zur Bildung eines Teppichflors an der Oberseite der Fußmatte (1, 15) vorhanden sind und die in Längsrichtung verlaufenden Kett-Fadensysteme aus mindestens einer Polkette (17-19), mindestens einer Bindekette (24) und mindestens einer Grundkette (25) und die dazu in Querrichtung verlaufenden Schuss-Fadensysteme aus Schussfäden (26, 33) bestehen, so dass die Pol-, Binde- und Grundkettfäden (30, 31, 34, 35) zusammen mit den Schussfäden (26, 33) das Grundgewebe der Fußmatte (1, 15) bilden und die Polnoppen (10-12) durch das Einweben der ... | ipr | ipr | Suchen |
| 9 | <input type="checkbox"/> | DE202008009116U1 | 08.07.2008 | A47L 23/22 | Francke, Markus, 71229 Leonberg, DE                               | [DE] Flexible und aufrollbare Matte   |  | ipr | ipr | Suchen |

## Depatisnet - Hilfe



DEPATISnet Hilfe

**4. Recherchierbare Felder**

Die folgende Tabelle zeigt Ihnen, welche Datenfelder beim Recherchieren im Einsteiger-, Experten- und IKOFAX-Modus zur Verfügung stehen.

| Feldname                          | Feld   | Recherchemodus |         |        |   |
|-----------------------------------|--|----------------|---------|--------|---|
|                                   |  | Einsteiger     | Experte | IKOFAX |   |
| <b>Daten zur Veröffentlichung</b> | Veröffentlichungsnummer (Publication number)   | (PN)           | +       | +      | + |
|                                   | Veröffentlichungsland (Country of publication) | (PC)           | +       | +      | + |
|                                   | Veröffentlichungsdatum (Publication date)      | (PUB)          | +       | +      | + |
|                                   | Veröffentlichungsjahr (Publication year)       | (PY)           |         | +      | + |
|                                   | Anmelder/Inhaber (Applicant/Owner)             | (PA)           | + (L)   | +      | + |
|                                   | Erfinder (Inventor)                            | (IN)           | + (L)   | +      | + |
|                                   | Schriftartencode (Kind code)                   | (PCOD)         | +       | +      | + |
|                                   |  |                |         |        |   |
| <b>Textfelder</b>                 | Titel (Title)                                  | (TI)           | +       | +      | + |
|                                   | Zusammenfassung (Abstract)                     | (AB)           |         | +      | + |
|                                   | Beschreibung (Description)                     | (DE)           |         | +      | + |
|                                   | Ansprüche (Claims)                             | (CL)           |         | +      | + |
|                                   | Volltext (nur DE!) (Full text data)            | (BI)           | +       | +      | + |
| <b>Daten zur Anmeldung</b>        | Anmeldenummer (Application number)             | (AN)           |         | +      | + |
|                                   | Alle IPC-Felder                                | (IC)           | +       | +      | + |

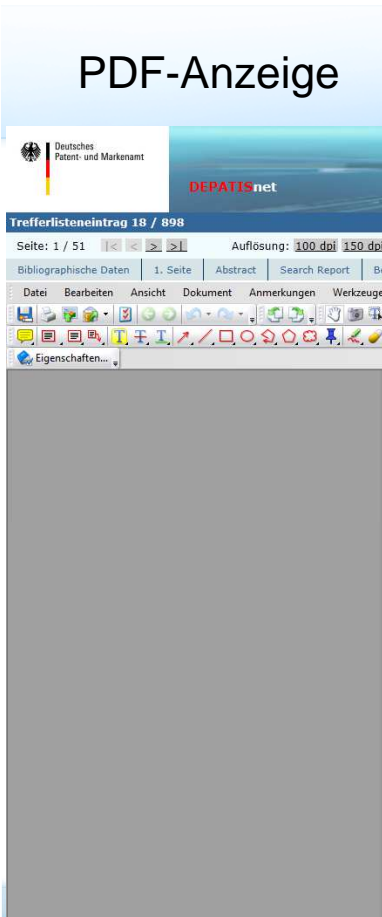

Patentschrift

(12)

(21) Aktenzeichen: 10 2005 052 041.3  
 (22) Anmeldetag: 31.10.2005  
 (43) Offenlegungstag: 01.06.2006  
 (45) Veröffentlichungstag der Patenterteilung: 21.11.2013

(51) Int Cl.: **B60N 3/04** (2006.01)  
**B60R 13/02** (2006.01)  
**B32B 27/08** (2006.01)  
**B29C 51/00** (2006.01)  
**B32B 27/32** (2006.01)  
**B62D 25/20** (2006.01)

Innerhalb von drei Monaten nach Veröffentlichung der Patenterteilung kann nach § 59 Patentgesetz gegen das Patent Einspruch erhoben werden. Der Einspruch ist schriftlich zu erklären und zu begründen. Innerhalb der Einspruchsfrist ist eine Einspruchsgebühr in Höhe von 200 Euro zu entrichten (§ 6 Patentkostengesetz in Verbindung mit der Anlage zu § 2 Abs. 1 Patentkostengesetz).

(30) Unionspriorität:  
 10/976.441 29.10.2004 US  
 11/261700 28.10.2005 US  
 (62) Teilung in:  
 10 2005 063 596.2; 10 2005 063 595.4; 10 2005 063 533.4; 10 2005 063 448.4; 10 2005 063 448.6; 10 2005 063 607.1  
 (73) Patentinhaber:  
 MacNeil IP LLC, Bolingbrook, Ill., US

(74) Vertreter:  
 Diehl & Partner GbR, 80636, München, DE  
 (72) Erfinder:  
 MacNeil, David F., Downers Grove, Ill, US  
 (56) Für die Beurteilung der Patentfähigkeit in Betracht gezogene Druckschriften:  
 DE 203 05 280 U1  
 CH 676 950 A5  
 US 4 591 532 A  
 WO 2004/ 050 360 A1

(54) Bezeichnung: Fahrzeugbodenabdeckung

(57) Hauptanspruch: Fahrzeugbodenabdeckung (100), umfassend:  
 - eine mittlere Schicht (602) aus thermoplastischem Polymer mit einer Oberseite und einer Unterseite,  
 - eine obere Schicht (600) aus Polymer, die an die Oberseite der mittleren Schicht (602) gebunden ist und eine andere Zusammensetzung aufweist als die mittlere Schicht (602), und  
 - einer unteren Schicht (604) aus thermoplastischem Polymer, die an die Unterseite der mittleren Schicht (602) gebunden ist und eine andere Zusammensetzung aufweist als die mittlere Schicht (602), wobei eine Unterseite (300) der unteren Schicht (604) dazu ausgebildet ist, eine Griffigkeit in Bezug auf einen Fahrzeugfußraum bereitzustellen, dadurch gekennzeichnet, dass  
 - die obere Schicht (600) aus einem thermoplastischen Polymer gebildet ist, wobei eine Oberseite (606) der oberen Schicht (600) einen kinetischen Reibungskoeffizienten von mindestens 0,82 gegenüber einem Neoprenummi mit einem Shore-A-Durometer-Wert von 60 aufweist.

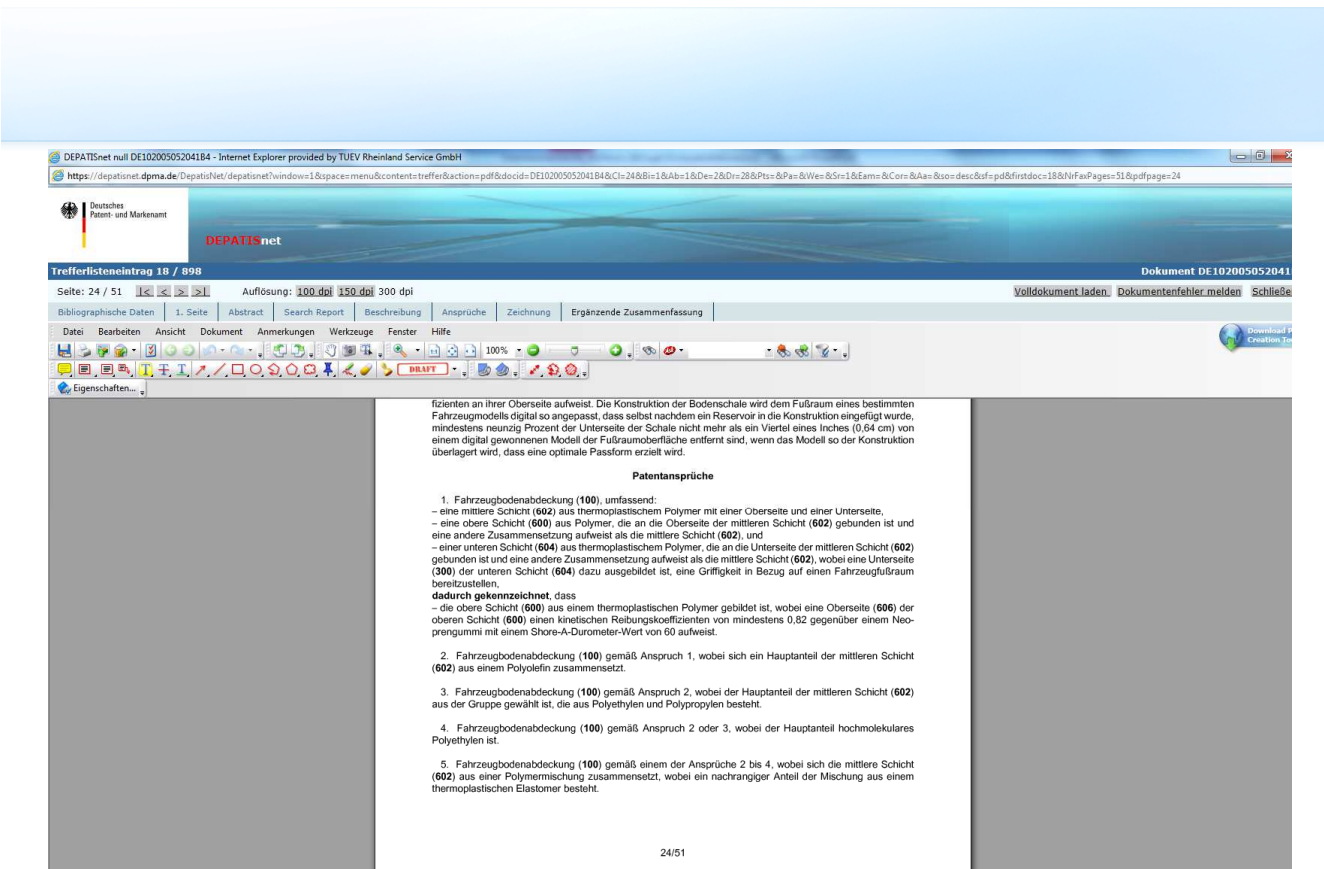
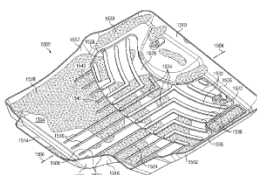

[Zurück zur Expertenrecherche](#) [Zurück zur Trefferliste](#)

[Stammdaten Details schließen](#)

| INID  | Kriterium                          | Feld       | Inhalt   |
|-------|------------------------------------|------------|--|
|       | Schutzrechtsart                    | SART       | Patent   |
|       | Status                             | ST         | Anhängig/in Kraft  |
| 21    | Aktenzeichen DE                    | DAKZ       | 10 2005 052 041.3  |
| 54    | Bezeichnung/Titel                  | TI         | Fahrzeugbodenabdeckung   |
| 51    | IPC-Hauptklasse                    | ICM (ICMV) | B60N 3/04 (2006.01)  |
| 51    | IPC-Nebeklasse(n)                  | ICS (ICSV) | B60R 13/02 (2006.01)<br>B32B 27/08 (2006.01)<br>B29C 51/00 (2006.01)<br>B32B 27/32 (2006.01)<br>B62D 25/20 (2006.01)   |
| 22    | Anmeldetag DE                      | DAT        | 31.10.2005   |
| 43    | Offenlegungstag                    | OT         | 01.06.2006   |
|       | Veröffentlichungstag der Erteilung | PET        | 21.11.2013   |
| 71/73 | Anmelder/Inhaber                   | INH        | MacNeil IP LLC, Solingbrook, Ill., US  |
| 72    | Erfinder                           | IN         | MacNeil, David F., Downers Grove, Ill, US  |
| 74    | Vertreter                          | VTR        | Patent- und Rechtsanwälte Diehl & Partner GBR, 80636 München, DE   |
| 10    | Veröffentlichte DE-Dokumente       | DEPN       | <ul style="list-style-type: none"> <li>Originaldokument: <a href="#">DE102005052041A1</a>  Recherchierbarer Text: <a href="#">DE102005052041A1</a> </li> <li>Originaldokument: <a href="#">DE102005052041B4</a>  Recherchierbarer Text: <a href="#">DE102005052041B4</a> </li> </ul>   |
|       | Zustellanschrift                   |            | Diehl & Partner Patentanwälte European Patent Attorneys, 80636 München, DE   |
| 33    | Ausländische Priorität             | PRC        | US   |
| 31    |                                    | PRNA       | 10/976,441   |
| 32    |                                    | PRDA       | 29.10.2004   |
| 33    | Ausländische Priorität             | PRC        | US   |
| 31    |                                    | PRNA       | 11/261700  |
| 32    |                                    | PRDA       | 28.10.2005   |
|       | Fälligkeit                         | FT         | 31.10.2014   |
|       |                                    | FG         | Jahresgebühr für das 10. Jahr  |
|       | Zuständige Patentabteilung         |            | 21   |
| 65    | Abzweigung in Aktenzeichen         | ATAKZ      | 20 2005 021 900.2  |
| 62    | Teilung/Ausscheidung in AKZ        | TIAKZ      | 10 2005 063 533.4<br>10 2005 063 449.4<br>10 2005 063 448.6<br>10 2005 063 607.1<br>10 2005 063 596.2<br>10 2005 063 595.4   |
| 57    | Zusammenfassung                    | AB         | Eine Fahrzeugbodenschale (1500) mit tiefen Seiten (1510-1516) wird aus einer Platte aus mehrfachextrudiertem thermoplastischem Material (2530) vakuumgeformt, so dass sie eine hohe Scher- und Zugfestigkeit, einen annehmbaren Grad an Steifigkeit und einen hohen Reibungskoeffizienten an ihrer Oberseite (1504) aufweist. Die Konstruktion der Bodenschale wird digital dem Fußraum eines konkreten Fahrzeugmodells so angepasst, dass selbst, nachdem ein Reservoir (1522) in die Konstruktion eingefügt wurde, mindestens neunzig Prozent der Unterseite (1502) der Schale nicht mehr als ein Viertel eines Inches (0,64 cm) von einem digital gewonnenen Modell (1900) der Fußraumoberfläche entfernt sind, wenn das Modell so über die Konstruktion gelagert wird, dass eine optimale Passform erzielt wird. |

## Bestandteile einer Markenmeldung

### Register: Deutschland

- Typ **Wort-Bildmarke**
- Anmeldenummer **E6479**
- Anmeldedatum **16. Oktober 1908**
- Eintragungsnummer **DE114176**
- Eintragungsdatum **22. Januar 1909**
- Veröffentlichung der Eintragung **15. Juli 1952**
- Letzte Verlängerung **1. Februar 2008**
- Letzter amtlicher Rechtsstand **Rechtsbeständig**
- Datum, letzter amtlicher Rechtsstand **8. September 2007**
- Aktiv **Ja**

Wiedergabe der Marke <sup>4</sup>

<sup>114176</sup> <sup>E 6479</sup>  
**Fön**

### Inhaber

AEG Hausgeräte GmbH  
Nürnberg  
Deutschland

### Korrespondenzadresse

AEG Hausgeräte GmbH Patente und Lizenzen, Muggenhofer Str. 135, Postfach 1036, 90327 Nürnberg

### Wiener Klassifikation

27.05.01

### Nizza Klassifikation

11

### Verzeichnis der Waren bzw. Dienstleistungen

### Waren & Dienstleistungen

**11** Heissluftapparate

### Übersetzung

**11** hot air apparatus

# Mögliche Herkunft in Deutschland geschützter Marken

- Nationale deutsche Marken Recherche über DPMA-register



- Europäische Gemeinschaftsmarken  
seit 1996 über das Europäische Amt für IP (EUIPO)  
für EU-28 Länder eintragbar



Recherche über die EUIPO, Alicante

- IR – Marken Recherche über die WIPO, Genf



<http://www.dpma.de/marke/recherche/index.html>



The screenshot shows the DPMA website search interface. The browser address bar displays the URL <http://www.dpma.de/marke/recherche/index.html>. The page features a navigation menu with tabs for 'Das Amt', 'Patent', 'Gebrauchsmuster', 'Marke', 'Design', and 'Service'. The 'Marke' tab is selected. A search bar is present with the placeholder text 'Suchbegriff'. The main content area is titled 'Recherche' and contains the following text:

**Recherchieren Sie - nicht nur vor der Anmeldung, auch nach der Eintragung!**

Markenrecherchen sind wichtig. Nur so können Sie überprüfen, ob Ihre geplante Marke keine älteren Rechte verletzt. Auch nach der Eintragung Ihrer Marke sollten Sie regelmäßig Recherchen durchführen, nur so können Sie sie wirkungsvoll verteidigen.

Das DPMA überprüft nicht, ob Ihre Marke in identischer oder ähnlicher Form bereits existiert. Sie sollten sich deshalb bereits im Vorfeld einer Markenmeldung vergewissern, ob die gewünschte Marke keine Rechte Dritter verletzt. Sonst kann es sein, dass gegen Ihre Marke Widerspruch vor dem DPMA erhoben wird und sie eventuell zu löschen ist. Auch kann gegen Ihre Marke mit Abmahnung oder mit Klagen vor Zivilgerichten vorgegangen werden.

Wenn Sie eine eingetragene Marke besitzen, sollten Sie sie auch überwachen und verteidigen. Regelmäßige Markenrecherchen helfen Ihnen dabei. So sind Sie über neu eingetragene Marken informiert und können schneller beurteilen, ob zum Beispiel eine Verwechslungsgefahr mit Ihrer eigenen Marke besteht. Sie können dann zum Beispiel auch rechtzeitig ein Widerspruchs- oder Lösungsverfahren einleiten.

**Recherche in den Datenbanken des DPMA**

Im Dienst **DPMAregister** können Sie nach deutschen Marken recherchieren. Die Datenbank enthält angemeldete, eingetragene und zurückgewiesene nationale deutsche Marken. In dieser Datenbank können Sie kostenfrei recherchieren.

Beachten Sie bei Ihrer Recherche bitte, dass Sie in **DPMAregister** zwar Marken mit übereinstimmenden Merkmalen ihrer Markenmeldung finden können, eine Ähnlichkeitsrecherche allerdings nicht möglich ist. Ein Widerspruch gegen Ihre Marke kann auch aus einer ähnlichen Marke erfolgen. Komplexe Ähnlichkeitsrecherchen werden von diversen Dienstleistern angeboten.

**Wichtiger Hinweis**

In **DPMAregister/Marken** können Sie auch Gemeinschaftsmarken (EM) und International registrierte Marken (IR) mit Schutzwirkung Deutschland recherchieren. **Das DPMA übernimmt für diese Daten keine Gewähr für Richtigkeit und Vollständigkeit.** Insbesondere sind keine IR-Marken mit Benennung EM vorhanden.

Für eine vollständige Recherche zu Marken mit Schutzwirkung in Deutschland und aktuellen Rechtsstandsinformationen verwenden Sie bitte die Datenbanken des Harmonisierungsamtes für den Binnenmarkt (HABM) **eSearch plus** sowie der Weltorganisation für Geistiges Eigentum (WIPO) **ROMARIN**.





### Einsteigerrecherche

Für weitere Informationen nutzen Sie die [Hilfe](#) zur Einsteigerrecherche.

Bitte beachten Sie, dass sich das Suchfeld "Wiedergabe der Marke" grundsätzlich auf Wortmarken bezieht. Eine phonetische Ähnlichkeitsrecherche ist ausgeschlossen.

Informationen zu Klassifikationen finden Sie unter: [International harmonisierte Klassifikation für Waren und Dienstleistungsbegriffe](#), [Wiener-Bildklassifikation \(PDF\)](#)

#### Recherche formulieren

Datenbestand:  nationale Marken  Gemeinschaftsmarken  internationale Marken

Wiedergabe der Marke:  ? z.B. DPMRegister

Registernummer/Aktenzeichen:  ? z.B. 30705082

Beginn Widerspruchsfrist:  ? z.B. 17.05.2013

Markenform:  ? z.B. Wort-/Bildmarke

Anmelder/Inhaber:  ? z.B. Bundesrepublik Deutschland

Klasse(n) Nizza:  oder  ? z.B. 9

Bildklasse(n) (Wien):  ? z.B. 26.13.01

Waren/Dienstleistungen:  ? z.B. Software

#### Trefferlistenkonfiguration ausblenden

Datenbestand  Aktenzeichen  Bestandsart

Wiedergabe der Marke  Markenform  Klasse(n) Nizza

Aktenzustand  Anmeldetag  Eintragungstag

Beginn Widerspruchsfrist  Anmelder/Inhaber  Vertreter

Trefferlistenortierung nach:

Treffer/Seite:  Maximale Trefferzahl:



#### Wichtiger Hinweis

In DPMRegister/Marken können Sie auch Gemeinschaftsmarken (EM) und International registrierte Marken (IR) mit Schutzwirkung Deutschland recherchieren. **Das DPMA übernimmt für diese Daten keine Gewähr für Richtigkeit und Vollständigkeit.** Insbesondere sind keine IR-Marken mit Benennung EM vorhanden.

Für eine vollständige Recherche zu Marken mit Schutzwirkung in Deutschland und aktuellen Rechtsstandsinformationen verwenden Sie bitte die Datenbanken des Harmonisierungsamtes für den Binnenmarkt (HABM) [eSearch plus](#) sowie der Weltorganisation für Geistiges Eigentum (WIPO) [ROMARIN](#).

[Recherche starten](#)

## Festlegung der Klasse

TMclass  
Klassifikations-Tools - Ressourcen für die Klassifikation - Übersetzungs-Tools

#### Begriff suchen

Sprache:  Begriff suchen:  Klassifikation von Nizza:  HDB (Harmonisierte Datenbank):  Ämter-Datenbank:  IPI (CH)

#### Haftungsausschlussklausel

#### Begriffe durchsuchen (Taxonomie)

- Begriffe** Ergebnis
- Sämtliche Waren 6
    - Klasse 11 6
      - Persönliche Heiz- und Trockengeräte 6
  - Sämtliche Dienstleistungen 0

Zeige 1 - 6 von 6 Ergebnissen

|                          | Klasse | Begriff                           | Harmo |
|--------------------------|--------|-----------------------------------|-------|
| <input type="checkbox"/> | 11     | Haartrockner                      | ✓     |
| <input type="checkbox"/> | 11     | Elektrische Haartrockner          | ✓     |
| <input type="checkbox"/> | 11     | Stationäre Haartrockner           | ✓     |
| <input type="checkbox"/> | 11     | Elektrische Hand-Haartrockner     | ✓     |
| <input type="checkbox"/> | 11     | Haartrockner für Haushaltszwecke  | ✓     |
| <input type="checkbox"/> | 11     | Haartrockner für Schönheitssalons | ✓     |

Zeige 1 - 6 von 6 Ergebnissen

✓ Begriff im entsprechenden Amt an

Das zuständige Amt kann kontaktiert werden, um die Hinzufügung von Terminologie anzufordern. Die Kontaktinformationen aller teilnehmenden Ämter sind im Suchergebnis zu finden. Sämtliche Vorschläge sind willkommen und werden gebührend berücksichtigt.

Deutsches Patent- und Markenamt

## DPMRegister

[Patente und Gebrauchsmuster](#) | 
 [Marken](#) | 
 [Designs](#) | 
 [Geografische Herkunftsangaben](#) | 
 [Service](#) | 
 [DPMakurier](#)

[Einsteiger](#) | 
 [Experte](#) | 
 [Monitoring](#) | 
 [Markenblatt](#) | 
 [PIZ-Unterstützung](#)

Sie sind hier: > DPMRegister-Startseite > Marken > Einsteigerrecherche > Trefferliste

### Suchergebnis

**Suchanfrage:** (wm="herbert") and kl=11 and (DB=DE or DB=EM or DB=IR)  
**Trefferliste:** 5 Treffer [Trefferliste herunterladen \(CSV, XLS\)](#)

[Zurück zur Einsteigerrecherche](#)

| Nr. | Auswahl                  | Datenbestand | Aktenzeichen/Registernummer | Wiedergabe der Marke   | Aktenzustand      |
|-----|--------------------------|--------------|-----------------------------|------------------------|-------------------|
| 1   | <input type="checkbox"/> | DE           | 1090105                     |                        | Akte vernichtet   |
| 2   | <input type="checkbox"/> | DE           | 302081410                   | Original Arno Herbert  | Marke eingetragen |
| 3   | <input type="checkbox"/> | DE           | 307385450                   | Edith Herbert          | Marke eingetragen |
| 4   | <input type="checkbox"/> | DE           | 307385876                   | Arno Herbert           | Marke eingetragen |
| 5   | <input type="checkbox"/> | EM           | 012925673                   | HERBERT TERRY AND SONS | Marke eingetragen |

[Auswahl anzeigen](#)

[Zurück zur Einsteigerrecherche](#)

© 2015 Deutsches Patent- und Markenamt | Version 4.1.0-b04 vom 2. Juli 2015

https://register.dpma.de/DPMRegister/marke/register/302081410/

Einsteiger | Experte | Monitoring | Markenblatt | PIZ-Unterstützung

Sie sind hier: > Startseite > Marken > Einsteigerrecherche > Trefferliste > Detailansicht

### Trefferlisteneintrag 2 / 5, Registerauskunft

**Registernummer:** 30208141  
**Marke eingetragen**  
**Stand am:** 17.10.2014

[Zurück zur Einsteigerrecherche](#) | [Zurück zur Trefferliste](#)

Registerauskunft 2 von 5 anzeigen

[Stammdaten](#) [Details schließen](#)

| INID | Kriterium                           | Feld | Inhalt  |
|------|-------------------------------------|------|---|
|      | Datenbestand                        | DB   | DE  |
| 111  | Registernummer                      | RN   | 30208141  |
| 210  | Aktenzeichen                        | AKZ  | 302081410   |
| 540  | Wiedergabe der Marke                | WM   | Original Arno Herbert   |
| 550  | Markenform                          | MF   | Wortmarke   |
| 220  | Anmeldetag                          | AT   | 19.02.2002  |
| 151  | Tag der Eintragung im Register      | ET   | 08.01.2003  |
| 156  | Verlängerung der Schutzdauer        | VBD  | 01.03.2012  |
| 730  | Inhaber                             | INH  | Herbert u. Breves Bioaktiv GmbH, 91598 Colmberg, DE   |
| 740  | Vertreter                           | VTR  | Dr. Stebner und Kollegen, 38228 Salzgitter, DE  |
| 750  | Zustellanschrift                    | ZAN  | Rechtsanwälte Dr. Stebner & Kollegen, Reifling 3, 38228 Salzgitter  |
|      | Version der Nizza-Klassifikation    | NCL8 |   |
| 511  | Klasse(n) Nizza                     | KL   | 10, 9, 11   |
|      | Aktenzustand                        | AST  | Marke eingetragen   |
| 180  | Schutzendedatum                     | VED  | 28.02.2022  |
| 450  | Tag der Veröffentlichung            | VT   | 07.02.2003  |
| 510  | Waren- / Dienstleistungsverzeichnis | WDV  | Apparate und Instrumente zur Organ- und Bioresonanzanwendung sowie Zubehör hierfür, soweit in Klasse 9 enthalten; Geräte zur Messung energetischer Strahlung , soweit in Klasse 9 enthalten; Alternativ-medizinische Apparate und Instrumente zur Organ- und Bioresonanzanwendung sowie Zubehör hierfür, soweit in Klasse 10 enthalten; Esoterische Geräte der Organ-Anwendung zur Verbesserung des Raumklimas, soweit in Klasse 11 enthalten |

| Position | Verfahrensart         | Verfahrensstand                    | EDV-Erfassungstag | Veröffentlicht im Markenblatt vom | Alle Details anzeigen           |
|----------|-----------------------|------------------------------------|-------------------|-----------------------------------|---------------------------------|
| 1        | Anmeldeverfahren      | Marke eingetragen                  | 08.01.2003        |                                   | <a href="#">Detail anzeigen</a> |
| 2        | Widerspruchsverfahren | Marke ohne Widerspruch eingetragen | 08.01.2003        |                                   | <a href="#">Detail anzeigen</a> |
| 3        | Verlängerung          | Schutzdauer der Marke verlängert   | 23.02.2012        | 30.03.2012                        | <a href="#">Detail anzeigen</a> |

# Markenrecherche bedeutet Ähnlichkeitsrecherche

**Recherche formulieren**

Datenbestand:  nationale Marken  Gemeinschaftsmarken  internationale Marken ?

Wiedergabe der Marke:  x ? z.B. DPMAregister

Registernummer/Aktenzeichen:  ? z.B. 30705082

Beginn Widerspruchsfrist:  ? z.B. 17.05.2013

Markenform:  v ? z.B. Wort-/Bildmarke

Anmelder/Inhaber:  ? z.B. Bundesrepublik Deutschland

Klasse(n) Nizza:  oder  oder  ? z.B. 9

Bildklasse(n) (Wien):  ? z.B. 26.13.01

Waren/Dienstleistungen:  ? z.B. Software

https://register.dpma.de/DPMAregister/marke/register/305221663/ Registerauskunft des Deut... DEPATShet

Deutsches Patent- und Markenamt

DPMAregister

DPMAregister-Startseite | English | Impressum | Hilfe

Patente und Gebrauchsmuster | Marken | Designs | Geografische Herkunftsangaben | Service | **DPMAkurier**

Einsteiger | Experte | Monitoring | Markenblatt | PI-Z-Unterstützung

Sie sind hier: > Startseite > Marken > Einsteigerrecherche > Trefferliste > Detailsansicht

**Trefferlisteneintrag 1 / 1, Registerauskunft**

Registernummer: 30522166

Marke eingetragen

Stand am: 17.10.2014

[Zurück zur Einsteigerrecherche](#) [Zurück zur Trefferliste](#)

Stammdaten Details schließen

| INID | Kriterium                           | Feld | Inhalt   |
|------|-------------------------------------|------|--|
|      | Datenbestand                        | DB   | DE   |
| 111  | Registernummer                      | RN   | 30522166   |
| 210  | Aktenzeichen                        | AKZ  | 305221663  |
| 540  | Wiedergabe der Marke                | WM   | Hairbert   |
| 550  | Markenform                          | MF   | Wortmarke  |
| 220  | Anmeldetag                          | AT   | 18.04.2005   |
| 151  | Tag der Eintragung im Register      | ET   | 06.07.2005   |
| 730  | Inhaber                             | INH  | Schodde, Burkhard, 26188 Edewecht, DE; Konarek, Thorsten, 26188 Edewecht, DE |
| 740  | Vertreter                           | VTR  | Jabbusch Siekmann & Wasiljoff, 26131 Oldenburg, DE                           |
| 750  | Zustellanschrift                    | ZAN  | Patentanwälte Jabbusch Siekmann & Wasiljoff, Postfach 3049, 26020 Oldenburg  |
|      | Version der Nizza-Klassifikation    |      | NCLS   |
| 511  | Klasse(n) Nizza                     | KL   | 11   |
|      | Aktenzustand                        | AST  | Marke eingetragen  |
| 180  | Schutzendedatum                     | VED  | 30.04.2015   |
| 450  | Tag der Veröffentlichung            | VT   | 05.08.2005   |
| 510  | Waren- / Dienstleistungsverzeichnis | WDV  | Klasse(n) Nizza 11:<br>Elektrische Haartrockner                              |

| Position | Verfahrensart    | Verfahrensstand   | EDV-Erfassungstag ▲ | Veröffentlicht im Markenblatt vom | Alle Details anzeigen           |
|----------|------------------|-------------------|---------------------|-----------------------------------|---------------------------------|
| 1        | Anmeldeverfahren | Marke eingetragen | 06.07.2005          |                                   | <a href="#">Detail anzeigen</a> |



English | A | Sign up | Login

**OFFICE FOR HARMONIZATION IN THE INTERNAL MARKET**  
(TRADE MARKS AND DESIGNS)

Protect your intellectual property in the European Union

Home | Trade marks | Designs | Law & practice | Learning

**eSearch plus**  
OHIM's database access

Trade marks | Designs | Owners | Representatives | Daily publication

**Add search criteria from below**

**Trade mark information**

- Trade mark number
- Trade mark name
- Trade mark type
- Trade mark basis
- Trade mark description
- Reference
- Recordal number
- Trade mark status (CTM)
- Trade mark status (IR)
- Acquired distinctiveness
- Nature of the mark

**Trade mark classification**

- Vienna Classification
- Nice Classification
- Goods and services
- Publication section

Dates

**Search criteria**

Sort results by: Trade mark name | Ascending

Trade mark number contains [ ]

Trade mark name contains **herbert**

Trade mark number contains [ ]

Trade mark name contains [ ]

Clear criteria

- 000423707 - **Herbert's Powder**
- 000539874 - **HERB HERBERT'S** Traditional HERBS
- 000551283 - **HERBERTS**
- 000561498 - **HERBERT JOHNSON**
- 003107075 - **Herbert**
- 004005237 - **HERBERT SMITH**
- 005211487 - **HERBERT'S**
- 005691159 - **Herbert** von Karajan
- 008619264 - **HERBERT LEVINE**
- 008672768 - Original **Herbert's** Himbeer
- 008672826 - Original **Herbert's** Kirsch
- 010619765 - **HERBERT SMITH FREEHILLS**
- 010750561 - **VINA HERBERT**
- 010934032 - **HERBERT BAKER**
- 010959526 - **HERBERT LEVINE**

## Datenbank Gemeinschaftsmarken

Trade marks | Designs | Owners | Representatives | Daily publication

**eSearch plus**  
OHIM's database access

Search: **hairbert\*** | Search | Advanced search

Trade marks (0) | Designs (0) | Owners (0) | Representatives (0)

No results were found. Please try again with different criteria.

**BABY HERBERT** + info

Trade mark information

- Trade mark number: [ ]
- Type: [ ]
- Filing date: [ ]
- Registration date: [ ]
- Nice Class: [ ]
- Trade mark basis: [ ]
- Reference: [ ]

**CHIEF HERBERT** + info

Trade mark information

- Trade mark number: **013611901**
- Type: **Word**
- Filing date: **30/12/2014**

Owner information

- Owner ID number: **209470**
- Owner name: **Inspop.com Limited**

Representative information

OHIM 1995-2015 | Data Protection | Legal Notices | Sitemap | Accessibility | Request administrative documents | Forms and Filings

Translated from English into the other EU languages by the Translation Centre for the Bodies of EU



ROMARIN

- Simple search
- Advanced search
- Preferences
- Search Examples
- Help
- FAQ
- Feedback

RELATED LINKS

- Nice Classification
- Vienna Classification
- WIPO GOLD
- Trademarks(Madrid System)
- Inid Codes
- Country/Office Codes

Simple search

Following the analysis of the results of the Customer Satisfaction Survey on ROMARIN, the top-two changes that you requested have been implemented. One concerns the reinstatement of an original feature of the 'Simple search' (i.e. the display of all 14 search preferences), the other one the possibility to keep your search selection criteria from one session to another. We will keep you informed of the implementation of other changes on a regular basis."

Search by:

Search registrations no longer in force  
 Search applications/requests being processed  
 Search active registrations

Sort result list by:  
 Hits  
 Mark N\*  
 Mark Name

International Registration Number contains  
 Holder Name contains  
 Representative contains  
 Mark contains herbert  
 Vienna Classification contains  
 Nice Classification contains 11  
 Goods and Services (English) contains  
 Goods and Services (French) contains  
 Goods and Services (Spanish) contains  
 Office of Origin contains  
 Basic Application Number contains  
 Basic Registration Number contains  
 Designated Contracting Parties contains  
 Registration date contains  
 International Registration Number contains

Results at a time: 25  
 Search Reset

Simple search

Following the analysis of the results of the Customer Satisfaction Survey on ROMARIN, the top-two changes that you requested have been implemented. One concerns the reinstatement of an original feature of the 'Simple search' (i.e. the display of all 14 search preferences), the other one the possibility to keep your search selection criteria from one session to another. We will keep you informed of the implementation of other changes on a regular basis."

Search by:

Search registrations no longer in force  
 Search applications/requests being processed  
 Search active registrations

Sort result list by:  
 Hits  
 Mark N\*  
 Mark Name

International Registration Number contains  
 Holder Name contains  
 Representative contains  
 Mark contains herbert\*  
 Vienna Classification contains  
 Nice Classification contains 11  
 Goods and Services (English) contains  
 Goods and Services (French) contains  
 Goods and Services (Spanish) contains  
 Office of Origin contains  
 Basic Application Number contains  
 Basic Registration Number contains  
 Designated Contracting Parties contains  
 Registration date contains  
 International Registration Number contains

Results at a time: 25  
 Search Reset

Suche nach Bildmarken

Verzeichnis der Kategorien der Wiener Klassifikation

VERZEICHNIS DER KATEGORIEN

- Kategorie 1 Himmelskörper, Naturerscheinungen, geografische Karten
- Kategorie 2 Menschen
- Kategorie 3 Tiere
- Kategorie 4 Übernatürliche, Fabel-, Fantasie- oder nicht identifizierbare Wesen
- Kategorie 5 Pflanzen
- Kategorie 6 Landschaften

26b

831 335

M 21635



Hilfsunterabschnitte in Bezug auf die Unterabschnitte 2.3.3 - 2.3.30

- A 2.3.16 Frauen im Profil, weibliche Silhouetten
- A 2.3.17 Sitzende, kniende oder liegende Frauen
- A 2.3.18 Trinkende oder essende Frauen
- A 2.3.19 Rauchende Frauen
- A 2.3.20 Frauen stilisiert
- A 2.3.24 Mehrere Frauen
- 2.5 Kinder  
Anmerkung: Nicht inbegriffen Jugendliche, die in Abschnitt 2.1, 2.3 oder 2.7 eingeordnet sind
- 2.5.1 Köpfe, Büsten
- 2.5.2 Knaben
- 2.5.3 Mädchen
- 2.5.4 Kinder in Volks-, historischer- oder Cowboytracht
- 2.5.5 Kinder in Arbeitskleidung oder Uniform
- 2.5.6 Kleinkinder
- 2.5.8 Kinder bei Sport oder Spiel
- 2.5.20 Kinder mit Musikinstrumenten
- 2.5.21 Kinder mit Tieren
- 2.5.20 Andere Kinder

Hilfsunterabschnitte von Abschnitt 2.5 (in Bezug auf die Unterabschnitte 2.5.2 - 2.5.30)

- A 2.5.17 Sitzende, kniende Kinder oder Kinder auf allen Vieren
- A 2.5.18 Trinkende oder essende Kinder
- A 2.5.19 Weinende Kinder
- A 2.5.22 Kinderpaare verschiedenen Geschlechts

|               |  |                       |           |  |                   |        |  |  |         |                   |
|---------------|--|-----------------------|-----------|--|-------------------|--------|--|--|---------|-------------------|
| 3020140272446 |  | Marke eingetragen     |           |  | Marke eingetragen | 921447 |  |  | G 12011 | Akte vernichtet   |
| 3020140522128 |  | Marke eingetragen     | 305618237 |  | Marke eingetragen | 930895 |  |  | P 15011 | Akte vernichtet   |
| 3020150469580 |  | Marke eingetragen     | 305622293 |  | Marke eingetragen | 931335 |  |  | M 21010 | Marke eingetragen |
| 3020161022787 |  | Anmeldung eingegangen | 306072459 |  | Marke eingetragen | 940573 |  |  |         | Akte vernichtet   |
| 3020162041122 |  | Marke eingetragen     | 306076160 |  | Marke eingetragen | 942655 |  |  |         | Akte vernichtet   |
|               |  |                       | 306376059 |  | Marke eingetragen | 993528 |  |  |         | Marke eingetragen |

## Abgekupfert



|   |                             |                              |
|---|-----------------------------|------------------------------|
| ✓ | <b>Marke</b>                | <b>PUMA</b>                  |
|   | <b>Register</b>             | Deutschland                  |
|   | <b>Anmeldenummer</b>        | <b>P40650</b>                |
|   | <b>Anmeldedatum</b>         | 21. Februar 1991             |
|   | <b>Eintragungsnummer</b>    | <b>DE02001632</b>            |
|   | <b>Eintragsdatum</b>        | 3. Juni 1991                 |
|   | <b>Nizza Klassifikation</b> | 01-07, 09-16, 18-42          |
|   | <b>Inhaber</b>              | Puma AG Rudolf Dassler Sport |



|   |                             |                   |
|---|-----------------------------|-------------------|
| ✓ | <b>Marke</b>                | <b>PUDEL</b>      |
|   | <b>Register</b>             | Deutschland       |
|   | <b>Anmeldenummer</b>        | <b>30567514.1</b> |
|   | <b>Anmeldedatum</b>         | 11. November 2005 |
|   | <b>Eintragungsnummer</b>    | <b>DE30567514</b> |
|   | <b>Eintragsdatum</b>        | 26. Januar 2006   |
|   | <b>Nizza Klassifikation</b> | 16, 18, 25        |
|   | <b>Inhaber</b>              | Thomas Horn       |





## Designrecherche





# Search for designs and trademarks

- National Trademarks/Designs register search through national-register



- European Community Trademarks -designs through Office of Harmonisation, Alicante for EU-27 countries



search through Oami, Alicante

- IR – Trademarks / - Designs search through WIPO, Genf



# Designs

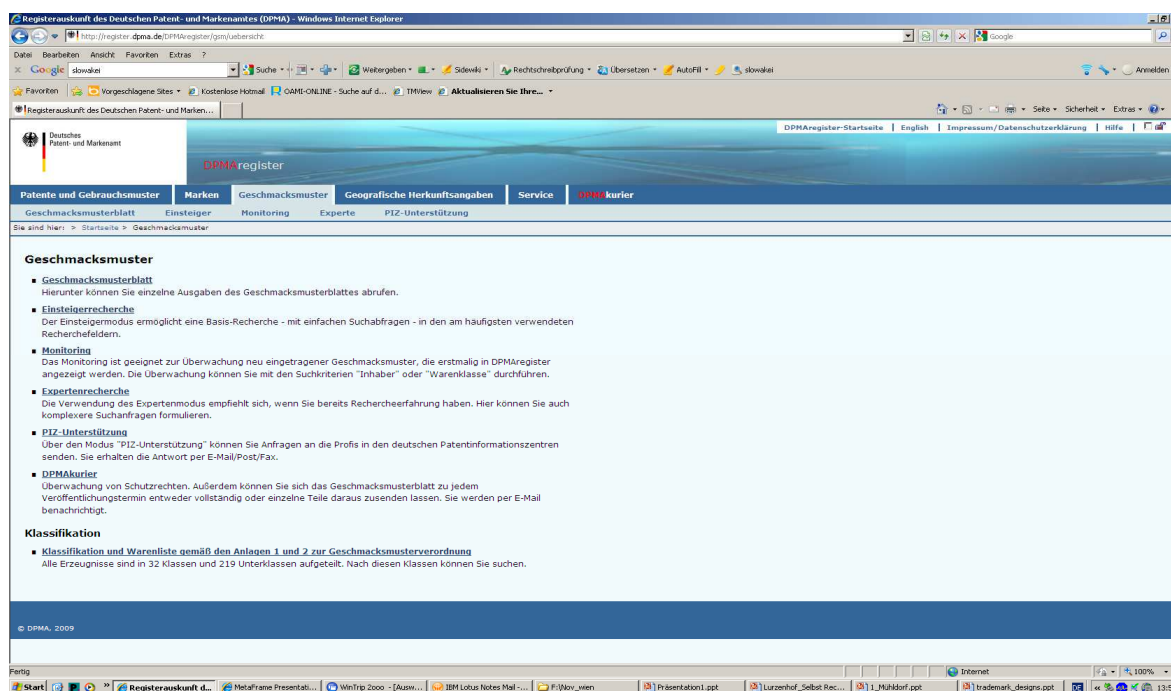



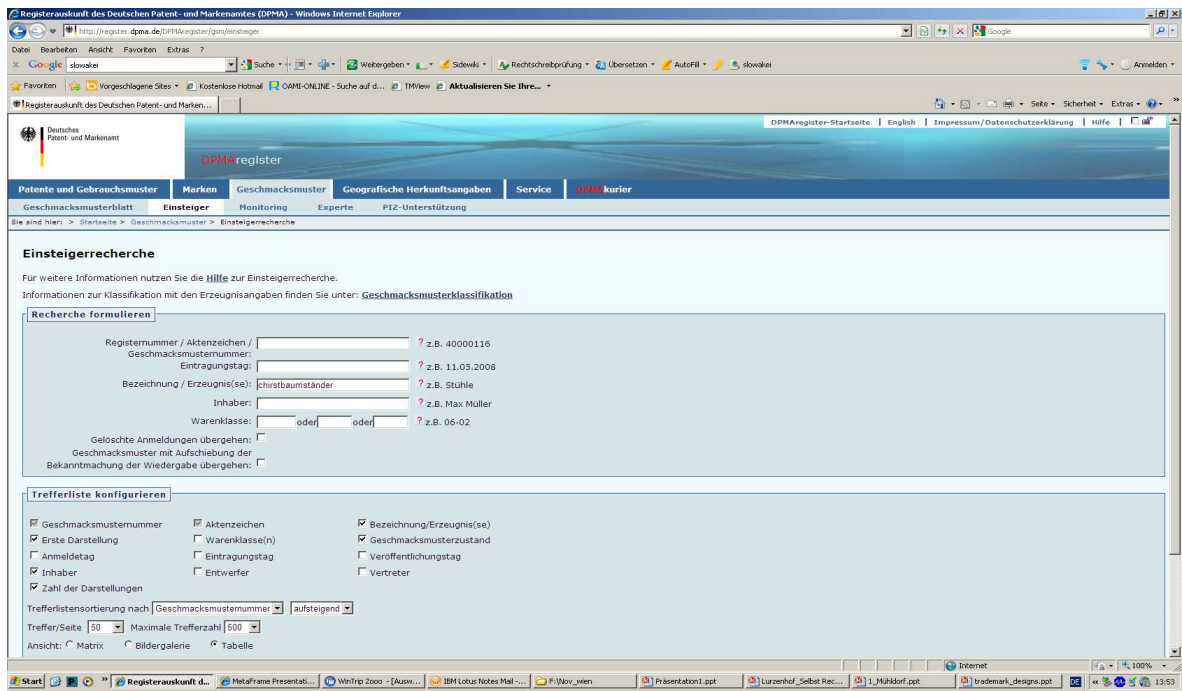





**Suchergebnis**

Suchanfrage: (ti="christbaumständer?" or erz="christbaumständer?") and DB=DE

Trefferliste: 101 Treffer [Trefferliste herunterladen](#)

[Zurück zur Einsteigerrecherche](#)

|   |  |  |   |  |
|---|--|--|---|--|
| TREFFER 1 - M8800968-0001<br><b>kein Bild vorhanden</b>   | TREFFER 2 - M8800968-0002<br><b>kein Bild vorhanden</b>  | TREFFER 3 - M8903181-0001<br><b>kein Bild vorhanden</b>  | TREFFER 4 - M8907396-0001<br> | TREFFER 5 - M8907396-0002<br> |
| TREFFER 6 - M8907396-0003<br>  | TREFFER 7 - M8907396-0004<br> | TREFFER 8 - M8907865-0001<br><b>kein Bild vorhanden</b>  | TREFFER 9 - M8907865-0002<br><b>kein Bild vorhanden</b>   | TREFFER 10 - M9101273-0001<br><b>kein Bild vorhanden</b>   |
| TREFFER 11 - M9101988-0001<br> | TREFFER 12 - M9103445-0001<br><b>kein Bild vorhanden</b>   | TREFFER 13 - M9103445-0002<br><b>kein Bild vorhanden</b> | TREFFER 14 - M9103445-0003<br><b>kein Bild vorhanden</b>  | TREFFER 15 - M9103445-0004<br><b>kein Bild vorhanden</b>   |

Trefferliste: 13 Treffer [Trefferliste herunterladen](#)

[Zurück zur Einsteigerrecherche](#)

|   |   |   |   |  |  |                        |               |              |            |                           |                       |                |       |                         |                           |         |   |                        |   |
|---|---|---|---|--|--|------------------------|---------------|--------------|------------|---------------------------|-----------------------|----------------|-------|-------------------------|---------------------------|---------|---|------------------------|---|
| TREFFER 1 - <a href="#">M908763-0001</a><br><b>kein Bild vorhanden</b>  | TREFFER 2 - <a href="#">M9002815-0001</a><br><b>kein Bild vorhanden</b> | TREFFER 3 - <a href="#">M9108027-0001</a><br><b>kein Bild vorhanden</b> | TREFFER 4 - <a href="#">M9401089-0001</a><br>   | TREFFER 5 - <a href="#">49812152-0001</a><br>  |  |                        |               |              |            |                           |                       |                |       |                         |                           |         |   |                        |   |
| TREFFER 6 - <a href="#">49812152-0002</a><br><b>kein Bild vorhanden</b> | TREFFER 7 - <a href="#">49900068-0001</a><br>                           | TREFFER 8 - <a href="#">49900068-0002</a><br><b>kein Bild vorhanden</b> | TREFFER 9 - <a href="#">49911253-0001</a><br>   | TREFFER 10 - <a href="#">40009257-0001</a><br> |  |                        |               |              |            |                           |                       |                |       |                         |                           |         |   |                        |   |
| TREFFER 11 - <a href="#">40100591-0001</a><br>                          | TREFFER 12 - <a href="#">40209093-0001</a><br>                          | TREFFER 13 - <a href="#">40209093-0002</a><br>                          | <table border="1"> <tr><td>TREFFER 13 - <a href="#">40209093-0002</a></td></tr> <tr><td>Geschmacksmusternummer</td><td>40209093-0002</td></tr> <tr><td>Aktenzeichen</td><td>40209093.4</td></tr> <tr><td>Bezeichnung/Erzeugnis(se)</td><td>Weihnachtsbaumständer</td></tr> <tr><td>Warenklasse(n)</td><td>06-99</td></tr> <tr><td>Geschmacksmusterzustand</td><td>Geschmacksmuster gelöscht</td></tr> <tr><td>Inhaber</td><td>CASABLANCA GmbH &amp; Co. KG modernes Design, 46395 Bocholt, DE</td></tr> <tr><td>Zahl der Darstellungen</td><td>1</td></tr> </table> |  | TREFFER 13 - <a href="#">40209093-0002</a> | Geschmacksmusternummer | 40209093-0002 | Aktenzeichen | 40209093.4 | Bezeichnung/Erzeugnis(se) | Weihnachtsbaumständer | Warenklasse(n) | 06-99 | Geschmacksmusterzustand | Geschmacksmuster gelöscht | Inhaber | CASABLANCA GmbH & Co. KG modernes Design, 46395 Bocholt, DE | Zahl der Darstellungen | 1 |
| TREFFER 13 - <a href="#">40209093-0002</a>                              |   |   |   |  |  |                        |               |              |            |                           |                       |                |       |                         |                           |         |   |                        |   |
| Geschmacksmusternummer  | 40209093-0002   |   |   |  |  |                        |               |              |            |                           |                       |                |       |                         |                           |         |   |                        |   |
| Aktenzeichen  | 40209093.4  |   |   |  |  |                        |               |              |            |                           |                       |                |       |                         |                           |         |   |                        |   |
| Bezeichnung/Erzeugnis(se)   | Weihnachtsbaumständer   |   |   |  |  |                        |               |              |            |                           |                       |                |       |                         |                           |         |   |                        |   |
| Warenklasse(n)  | 06-99   |   |   |  |  |                        |               |              |            |                           |                       |                |       |                         |                           |         |   |                        |   |
| Geschmacksmusterzustand   | Geschmacksmuster gelöscht   |   |   |  |  |                        |               |              |            |                           |                       |                |       |                         |                           |         |   |                        |   |
| Inhaber   | CASABLANCA GmbH & Co. KG modernes Design, 46395 Bocholt, DE             |   |   |  |  |                        |               |              |            |                           |                       |                |       |                         |                           |         |   |                        |   |
| Zahl der Darstellungen  | 1   |   |   |  |  |                        |               |              |            |                           |                       |                |       |                         |                           |         |   |                        |   |

Suchanfrage: (ti="ziergegenstände?" or erz="ziergegenstände?") and (wkl=06-99) not auf=aufschreibung-beantragt- und-wirksam and DB=DE

Trefferliste: 6 Treffer [Trefferliste herunterladen](#)

[Zurück zur Einsteigerrecherche](#)

|   |  |   |   |   |   |                        |               |              |            |                           |                 |                |           |                         |                           |         |   |                        |   |
|---|--|---|---|---|---|------------------------|---------------|--------------|------------|---------------------------|-----------------|----------------|-----------|-------------------------|---------------------------|---------|---|------------------------|---|
| TREFFER 1 - <a href="#">49905242-0001</a><br>     | TREFFER 2 - <a href="#">49905242-0002</a><br>  | TREFFER 3 - <a href="#">49905242-0003</a><br> | TREFFER 4 - <a href="#">49905242-0004</a><br> | TREFFER 5 - <a href="#">402009004165-0001</a><br> |   |                        |               |              |            |                           |                 |                |           |                         |                           |         |   |                        |   |
| TREFFER 6 - <a href="#">402009004172-0001</a><br> | <table border="1"> <tr><td>TREFFER 2 - <a href="#">49905242-0002</a></td></tr> <tr><td>Geschmacksmusternummer</td><td>49905242-0002</td></tr> <tr><td>Aktenzeichen</td><td>49905242.0</td></tr> <tr><td>Bezeichnung/Erzeugnis(se)</td><td>Ziergegenstände</td></tr> <tr><td>Warenklasse(n)</td><td>11; 06-99</td></tr> <tr><td>Geschmacksmusterzustand</td><td>Geschmacksmuster gelöscht</td></tr> <tr><td>Inhaber</td><td>Heibi-Metall Birmann GmbH, 91626 Schopfloch, DE</td></tr> <tr><td>Zahl der Darstellungen</td><td>1</td></tr> </table> |   |   |   | TREFFER 2 - <a href="#">49905242-0002</a> | Geschmacksmusternummer | 49905242-0002 | Aktenzeichen | 49905242.0 | Bezeichnung/Erzeugnis(se) | Ziergegenstände | Warenklasse(n) | 11; 06-99 | Geschmacksmusterzustand | Geschmacksmuster gelöscht | Inhaber | Heibi-Metall Birmann GmbH, 91626 Schopfloch, DE | Zahl der Darstellungen | 1 |
| TREFFER 2 - <a href="#">49905242-0002</a>         |  |   |   |   |   |                        |               |              |            |                           |                 |                |           |                         |                           |         |   |                        |   |
| Geschmacksmusternummer                            | 49905242-0002  |   |   |   |   |                        |               |              |            |                           |                 |                |           |                         |                           |         |   |                        |   |
| Aktenzeichen                                      | 49905242.0   |   |   |   |   |                        |               |              |            |                           |                 |                |           |                         |                           |         |   |                        |   |
| Bezeichnung/Erzeugnis(se)                         | Ziergegenstände  |   |   |   |   |                        |               |              |            |                           |                 |                |           |                         |                           |         |   |                        |   |
| Warenklasse(n)                                    | 11; 06-99  |   |   |   |   |                        |               |              |            |                           |                 |                |           |                         |                           |         |   |                        |   |
| Geschmacksmusterzustand                           | Geschmacksmuster gelöscht  |   |   |   |   |                        |               |              |            |                           |                 |                |           |                         |                           |         |   |                        |   |
| Inhaber   | Heibi-Metall Birmann GmbH, 91626 Schopfloch, DE  |   |   |   |   |                        |               |              |            |                           |                 |                |           |                         |                           |         |   |                        |   |
| Zahl der Darstellungen                            | 1  |   |   |   |   |                        |               |              |            |                           |                 |                |           |                         |                           |         |   |                        |   |

[Auswahl anzeigen](#)

Ti=decorative objects

## Suchergebnis

Suchanfrage: (wkl=06-99) not auf=aufschreibung-beantragt-und-wirksam and DB=DE

Trefferliste: 477 Treffer [Trefferliste herunterladen](#)

[Zurück zur Einsteigerrecherche](#)





|   |   |   |  |   |
|---|---|---|--|---|
| TREFFER 256 - 49811302-0001  | TREFFER 257 - 49811302-0002  | TREFFER 258 - 49811302-0003  | TREFFER 259 - 49811302-0004  | TREFFER 260 - 49811302-0005  |
| TREFFER 261 - 49811302-0006  | TREFFER 262 - 49811302-0007  | TREFFER 263 - 49812152-0001  | TREFFER 264 - 49812152-0002 <b>kein Bild vorhanden</b>   | TREFFER 265 - 49900068-0001  |
| TREFFER 266 - 49900068-0002 <b>kein Bild vorhanden</b>  | TREFFER 267 - 49900919-0001  | TREFFER 268 - 49900949-0001  | TREFFER 269 - 49901835-0001  | TREFFER 270 - 49903575-0001  |
| TREFFER 271 - 49903575-0002 <b>kein Bild vorhanden</b>  | TREFFER 272 - 49903575-0003 <b>kein Bild vorhanden</b>  | TREFFER 273 - 49903575-0004 <b>kein Bild vorhanden</b>  | TREFFER 274 - 49903575-0005 <b>kein Bild vorhanden</b>   | TREFFER 275 - 49903575-0006 <b>kein Bild vorhanden</b>  |

## Suchergebnis

Suchanfrage: (ti="baumständer" or erz="baumständer") and DB=DE

Trefferliste: 9 Treffer [Trefferliste herunterladen](#)

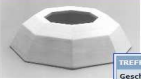
[Zurück zur Einsteigerrecherche](#)

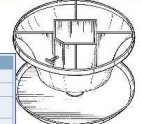
|   |   |   |  |   |
|---|---|---|--|---|
| TREFFER 1 - M9409094-0001 <b>kein Bild vorhanden</b>  | TREFFER 2 - M9605079-0001 <b>kein Bild vorhanden</b>  | TREFFER 3 - M9605079-0002 <b>kein Bild vorhanden</b>  | TREFFER 4 - M9605079-0003 <b>kein Bild vorhanden</b>   | TREFFER 5 - M9706433-0001  |
| TREFFER 6 - M9706433-0002  | TREFFER 7 - M9708488-0001  | TREFFER 8 - M9708488-0002  | TREFFER 9 - 49901835-0001  |   |

TREFFER 7 - M9708488-0001

Geschmackmusternummer: M9708488-0001

Abkürzung: M9708488-3

Bezeichnung/Erzeugnis(e): Baumständer

Warenklasse(n): 11

Geschmackmusterzustand: Geschmacksmuster gelöscht, Papierakte vernichtet

Inhaber: Josef Artmann, 93459 Traitsching, DE

Zahl der Darstellungen: 3

[Auswahl anzeigen](#)

[Zurück zur Einsteigerrecherche](#)



## MAN-Bus „Starliner“



A9 von Zonda,  
drittgrößter  
Bushersteller  
Chinas

## Rechercheunterstützung





## Persönlicher Online-Rechercheberater (virtueller Support)

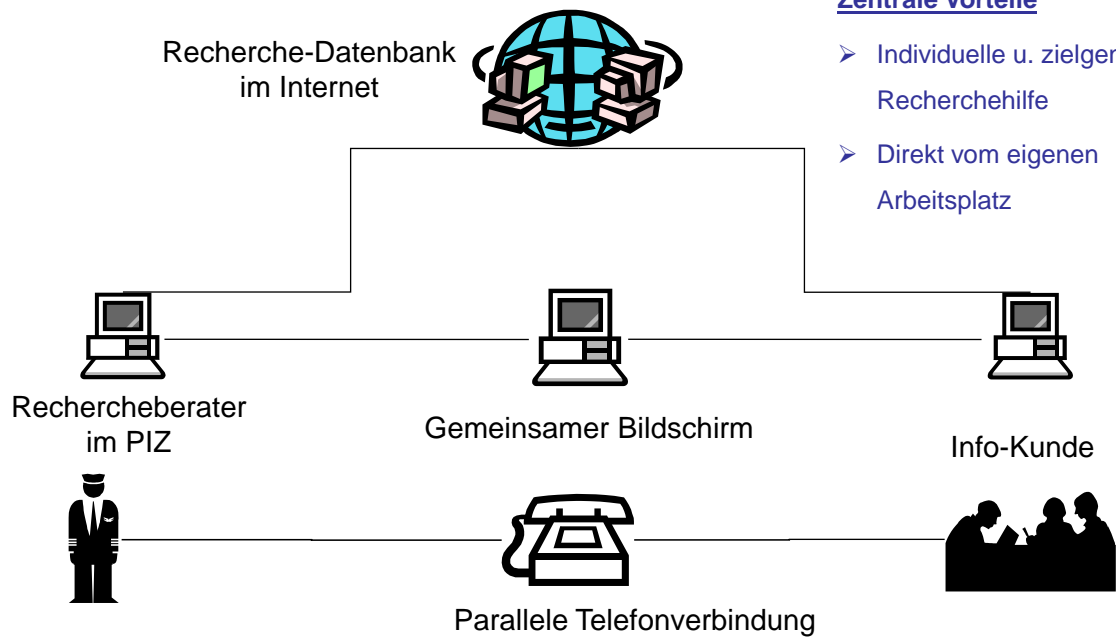

107

Prüferdatenbank des DPMA zur Verfügung.  
Wenn Sie selbst recherchieren wollen, besuchen Sie unsere Patentzentren. Hier können Sie auf moderne und komfortable Recherchedatenbanken zugreifen, die im Internet nicht frei verfügbar sind.  
Nutzen Sie auch unser virtuelles Supportzentrum!

- **Erfindungs-Check**  
Hilfestellung für eine erfolgreiche Patentverwertung

### Virtuelles Supportzentrum

Sie wollen eine Recherche nach Patent, Gebrauchsmuster, Marke oder Design machen, auf einen Recherchenfachmann aber nicht verzichten? Dann nutzen Sie unser virtuelles Supportzentrum! Sie können hier von Ihrem Computer, am Arbeitsplatz oder von zu Hause aus, eine Recherche in unseren Datenbeständen durchführen. Dabei erhalten Sie denselben persönlichen Service und dieselbe Unterstützung, als wären Sie im öffentlichen Lesesaal unseres Patentzentrums.

**Übrigens:** Unsere Mitarbeiter sind selbstverständlich zur Verschwiegenheit über die Inhalte der Recherche verpflichtet.

### So nutzen Sie unser virtuelles Supportzentrum

- Melden Sie sich an und teilen Sie uns mit, wann Sie recherchieren wollen. [Anmeldeformular](#)
- Wir senden Ihnen umgehend eine Bestätigung zu und nennen Ihnen die Telefonnummer, unter der Sie uns zum vereinbarten Termin anrufen können. In dringenden Fällen richten wir auch sofort einen Termin für Sie ein.
- Sie starten, während Sie uns anrufen, das Softwareprogramm und geben die Beraternummer ein, die Sie am Telefon erhalten.
- Ein Rechercheur erarbeitet gemeinsam mit Ihnen die geeignete Recherchenstrategie und Sie schauen sich anschließend in aller Ruhe die relevanten Trefferdokumente ein.

[Link zur Software für den virtuellen Support](#)

- Beratung bis zur Markteinführung
- Annahmestelle für Gewerbliche Schutzrechte
- Förderberatung als offizieller SIGNO-Partner

### • Virtueller Support

Sie recherchieren mit unserer Software, wir beraten Sie, als wären Sie bei uns vor Ort.

### Technische Voraussetzungen auf Ihrem PC:

- Als Browser benötigen Sie den Internet Explorer 4.x oder höher bzw. den Netscape 4.5x oder 4.7x.
- Die Sicherheitseinstellungen beim Browser sollten auf Standardstufe stehen.
- Das Programm Adobe Acrobat Reader zum Lesen der Patentdokumente sollte installiert sein.

pcvlist Support 10.0

Ihr Name in der Sitzung  
[pelsch](#)

Verbindungsnummer  
(teilt Ihnen Ihr Supporter mit)

Abbrechen Start Support

108

## Recherche-Datenbanken

- [www.depatistnet.de](http://www.depatistnet.de)  
Patente international
- <https://register.dpma.de/DPMAREGISTER/uebersicht>
- DE - Designs und Marken
- <https://euipo.europa.eu/ohimportal/de/>
- EU - Designs und Marken
- <http://www.wipo.int/designdb/hague/en/>
- [http://www.wipo.int/madrid/en/services/madrid\\_express.htm](http://www.wipo.int/madrid/en/services/madrid_express.htm)  
IR - Designs und Marken

## Vielen Dank für Ihre Aufmerksamkeit

Wolfgang Petsch  
TÜV Rheinland Consulting GmbH  
Patentzentrum Nürnberg

Tillystrasse 2  
90431 Nürnberg  
Tel.: 0911 655 49 34  
Fax: 0911 655 49 29  
eMail: wolfgang.petsch@de.tuv.com

