

Visualisierungslösungen

PanelView-Terminals und Industriecomputer, Monitore und Thin-Clients



Produkt-
spezifikationen

[PanelView 5310](#)
[PanelView 5500](#)
[PanelView Plus 7 Performance](#)
[PanelView Plus 7 Standard](#)
[PanelView Plus 6](#)
[MobileView](#)
[PanelView 800](#)
[VersaView 5000](#)
[Industriecomputer und -monitore](#)

LISTEN.
THINK.
SOLVE.®

Inhalt

Thema	Seite
Zusätzliche Visualisierungsfunktionen für Ihr Steuerungssystem	3
PanelView 5310-Terminals	17
PanelView 5500-Terminals	19
PanelView Plus 7 – Performance-Terminals	21
PanelView Plus 7 – Standard-Terminals	25
PanelView Plus 6-Terminals der Serien 700, 1000, 1250 und 1500	27
PanelView Plus 6-Terminals der Serien 400 und 600	31
PanelView Plus 6 – Compact-Terminals	33
Kabelgebundene MobileView-Bedienterminals	35
PanelView 800-Terminals	37
Zubehör für PanelView-Terminals	39
VersaView 5000-Computer	51
6181P-Computer mit integriertem Display	55
Computer für explosionsgefährdete Bereiche	61
Computer ohne Display	63
VersaView 5100-Monitore	65
Industriemonitore	67
Zubehör für Industriecomputer	69
HMI-Software	75

Diese Publikation unterstützt Sie bei der Auswahl von Visualisierungsprodukten, die Ihre Systemanforderungen am besten erfüllen. Ausführliche technische Daten, Zertifizierungen und Umgebungsspezifikationen erhalten Sie über die Links zu den Dokumentationen auf dem Deckblatt dieser Auswahlanleitung.

Wenn Sie weitere Unterstützung bei der Produktauswahl wünschen, stehen Ihnen unter <http://www.rockwellautomation.com/en/e-tools/index.html> Konfigurations- und Auswahltools zur Verfügung.

Neuigkeiten

Für eine optimierte Produktivität hat Rockwell Automation seine Produktreihe um die PanelView™ 5310-Terminals erweitert. Bei diesen Terminals handelt es sich um Bedienerschnittstellen für kleine bis mittlere Anwendungen. Damit werden Geräte überwacht und gesteuert, die über ein EtherNet/IP™-Netzwerk mit Steuerungen der Serien ControlLogix® 5570, ControlLogix 5580, CompactLogix™ 5370 und CompactLogix 5380 verbunden sind. Animierte Grafik- und Textanzeigen ermöglichen Bedienern Einblicke in den Betriebszustand einer Maschine oder eines Prozesses. Bediener interagieren mit dem Steuerungssystem über den Touchscreen oder das Keypad des Terminals.

Weitere Informationen zu PanelView 5310-Terminals, einschließlich der vollständigen technischen Daten, Zertifizierungen und Umgebungsspezifikationen, finden Sie in der Publikation [2713P-TD001](#), PanelView 5310 Specifications Technical Data.

Zusätzliche Visualisierungsfunktionen für Ihr Steuerungssystem

Als Maschinenbauer oder Endbenutzer entwickeln Sie Steuerungslösungen, um die Sicherheit, Leistung und Effizienz zu verbessern und eine bessere Integration in den übrigen Fertigungsbetrieb zu ermöglichen. Um diese Ziele zu erreichen, brauchen Sie ein skalierbares, modulares Steuerungssystem, das Sicherheit, Durchsatz und Funktionen für das Informationsmanagement bietet, um die Anforderungen der unterschiedlichsten Anwendungen zu erfüllen.

Die Visualisierungsprodukte von Rockwell Automation bestehen aus einer Familie skalierbarer HMI-Software und Bediener-schnittstellenhardware, die Maschinenbedienern, Aufsichtspersonen, Ingenieuren und Geschäftsleitern Einblick in kritische Daten und Produktions- sowie Prozessinformationen gewährt. Alle diese Informationen können aus dem Fertigungsbereich abgerufen und auf einer lokalen Bediener-schnittstelle oder dezentral in einem Web-Browser angezeigt werden.

Ganz gleich, ob es sich um eine HMI auf Maschinen- oder Standortebene, eine Windows CE-Plattform, eine kleinere Komponenten-HMI oder um einen Industriecomputer handelt – Rockwell Automation bietet Ihnen stets das richtige Portfolio an Visualisierungslösungen für Ihre individuellen Systemanforderungen. Anhand der folgenden Tabellen finden Sie leichter das passende Produkt für Ihre Anforderungen.

Verfügbare Optionen zur Steuerung einer Maschine	
Steuerung über ...	Empfohlene Produktreihe ...
Offene Architektur mit eigener Software:	VersaView 5200-Thin-Client
Kleinere oder mittlere Computer	VersaView 5400
Große Computer	6181P oder 6177R
Computer für explosionsgefährdete Bereiche	6181X
Reine Anzeigemonitore	VersaView 5100 6176M 6186M
Kleine HMI-Systeme	PanelView 5310 PanelView 800 PanelView Plus 7 Standard PanelView Plus 6 Compact
Mittlere oder große HMI-Systeme	PanelView Plus 6 PanelView Plus 7 Performance PanelView 5500 PanelView 5510 Mobile View

Verfügbare Optionen zur Steuerung eines Standorts	
Steuerung über ...	Empfohlene Produktreihe ...
Reine Anzeigemonitore	VersaView 5100 6176M 6186M
Thin-Client	VersaView 5200-Thin-Client
Kleinere oder mittlere Computer	VersaView 5400
Große Computer	6181P oder 6177R
Computer für explosionsgefährdete Bereiche	6181X

Berücksichtigen Sie bei Ihren Entscheidungen auch die folgenden Fragen zusammen mit der Tabelle für den Vergleich von PanelView-Terminals auf [Seite 4](#) sowie den Konfigurationsdiagrammen ab [Seite 10](#):

- Mit welcher Steuerung und welchem Kommunikationsnetzwerk stellen Sie eine Verbindung her?
- Welche Entwicklungsumgebung (Laufzeit-Version) muss das Terminal unterstützen?
- Welche Terminalgröße und wie viele Bildschirme benötigen Sie?
- Wie viele Steuerungen und Alarmer benötigen Sie?
- Welche Leistungsmerkmale sind erforderlich und erwünscht?

PanelView HMI-Terminals

In dieser Tabelle werden die verschiedenen PanelView HMI-Terminalplattformen miteinander verglichen.
PanelView-Terminals – Vergleich

	PanelView 5510	PanelView 5310	PanelView 5500	PanelView Plus 7 Performance	PanelView Plus 7 Standard	PanelView Plus 6	PanelView Plus 6 Compact	MobileView	PanelView 800
Konnektivität									
CompactLogix®- und ControlLogix® (L6, L7)-Steuerungen	Ja (Studio 5000, v27+)	Ja (Studio 5000, v27+)	Ja (Studio 5000, v27+)	Ja	Ja	Ja	Ja	Ja	L1, L2, L3 ⁽²⁾
CompactLogix 5380 (L3)- und ControlLogix 5380 (L8)-Steuerungen	Ja (Studio 5000, v29+)	Ja (Studio 5000, v29+)	Ja (Studio 5000, v29+)	Ja	Ja	Ja	Ja	Ja	-
CompactLogix 5480	Ja (Studio 5000, v30+)	Ja (Studio 5000, v30+)	Ja (Studio 5000, v30+)	-	-	-	-	-	-
PLC-5/SLIC-Steuerungen – Ethernet	-	-	-	Ja	Ja	Ja	Ja	Ja	Ja
PLC-5/SIC/MicroLogix™-Steuerungen – Seriell (DPI)	-	-	-	-	-	-	-	-	Ja
PLC-5/SIC-Steuerungen – DH+ / ControlNet	-	-	-	-	-	-	-	-	-
Micro800™-Steuerungen	-	-	-	Ja	Ja	Ja	Ja	Ja	Ja
Steuerungen von Drittanbietern	-	-	-	Ja	Ja	Ja	Ja	Ja	-
Entwicklungsumgebung									
Studio 5000®-Umgebung	v30+ (View Designer v4+)	v30+ (View Designer v4+)	v27+ (View Designer v2+)	-	-	-	-	-	-
FactoryTalk® ME-Software	-	-	-	3,2, 4, 5, 6, 7, 8, 9, x	5, 1, 6, 7, 8, 9, x	3, 2, 4, 5, 6, 7, 8, 9, x	5, 1, 7, 8, 9, x	3, 2, 4, 5, 6, 7, 8, 9, x	-
Connected Components Workbench™-Software	-	-	-	-	-	-	-	-	7, 8, 9, x, 10, x
Skalierung									
Bildschirmgröße (Gerundete Zollangaben)	7, 7W, 9W, 10, 12W, 15, 19	6, 7W, 9W, 12W	7, 9W, 10, 12W, 15, 19	7, 9W, 10, 12W, 15, 19	4W, 6, 7, 9W, 10, 12W, 15	4, 6, 7, 10, 12, 15	4, 6, 10	10W	4, 7, 10
Bildschirmanzahl/Steuerungen/Alarmer	100/1/1000	50/1/1000	100/1/1000	Unbegrenzt (basierend auf Speicher und CPU)	50 (25 Ersatz-Faceplates, 25 Zusatz-Faceplates) / 1500	Unbegrenzt (basierend auf Speicher und CPU)	25/1/200	Unbegrenzt (basierend auf Speicher und CPU)	25/1/200**
Hochleistungsfeatures									
Hochgeschwindigkeits-Bildschirmchariflächen	Ja	Ja	Ja	-	-	-	-	-	-
Skalierbare Vektografiken	Ja	Ja	Ja	-	-	-	-	-	-
Eigenschaftsbindung	Ja	Ja	Ja	-	-	-	-	-	-
Automatische Reskalierung	Ja	Ja	Ja	-	-	-	-	-	-
Ausrichtungshilfen	Ja	Ja	Ja	-	-	-	-	-	-
Ereignisse und Befehle	Ja	Ja	Ja	-	-	-	-	-	-
Navigationstaste mit Popup-Bildschirmen	Ja	Ja	Ja	-	-	-	-	-	-
Vordefinierte Statusbildschirme für Steuerung/Netzwerk/Terminal	Ja	Ja	Ja	-	-	-	-	-	-
Intelligente Benachrichtigungen für Laufzeitfehler	Ja	Ja	Ja	-	-	-	-	-	-

PanelView-Terminals – Vergleich (Fortsetzung)

	PanelView 5510	PanelView 5310	PanelView 5500	PanelView Plus 7 Performance	PanelView Plus 7 Standard	PanelView Plus 6	PanelView Plus 6 Compact	MobileView	PanelView 800
Alarmmeldungen									
HMI-basierte Alarmer	In Zukunft geplant	In Zukunft geplant	-	Ja	Ja	Ja	Ja	Ja	Ja
Automatische Anzeige von Logik-basierten Alarmen	Ja	Ja	Ja	-	-	-	-	-	-
Datenprotokollierung									
HMI-basierte Datenprotokollierung	Ja (View Designer v4+)	Ja (View Designer v4+)	Ja (View Designer v4+)	Mit CSV-Export	Mit CSV-Export	Mit CSV-Export	Mit CSV-Export	Mit CSV-Export	Mit CSV-Export
Steuerungsbasierte Datenprotokollierung	-	-	-	-	-	-	-	-	-
Grafik									
Hochauflösende Displays und Widescreens	Ja	Ja	Ja	Ja	Ja	-	-	Ja	Ja
Benutzerdefinierte Grafikwiederverwendung	Ja	Ja	Ja	Ja	Ja	Ja	Ja	Ja	Ja
Vektorgrafiken	Ja	Ja	Ja	-	-	-	-	-	-
Anzeige Import/Export	In Zukunft geplant	In Zukunft geplant	-	Ja	Ja	Ja	Ja	Ja	-
Faceplates	Ja (View Designer v4+)	Ja (View Designer v4+)	Ja (View Designer v4+)	Ja	Ja	Ja	Ja	Ja	Ja
Anzeigewiederverwendung mit Parametern	Ja	Ja	Ja	Ja	Ja	Ja	Ja	Ja	-
Animation	Ja	Ja	Ja	Ja	Ja	Ja	Ja	Ja	-
Anzeige im Hoch- und Querformat	In Zukunft geplant	In Zukunft geplant	-	Ja	-	-	-	-	Ja
Unterstützung mehrerer Sprachen									
Sprachenwechsel	Ja	Ja	Ja	Ja	Ja	Ja	Ja	Ja	Ja
Lokalisierte Tastatur	In Zukunft geplant	In Zukunft geplant	-	Ja	Ja	Ja	Ja	Ja	-
Sonstiges									
Device Level Ring	Ja	-	Ja	Ja	Optional	-	-	-	-
ActiveX-Steuerelemente	-	-	-	Ja	Ja	Ja	Ja	Ja	-
Enhanced Write Filter (Erweiterter Schreibfilter)	-	-	-	-	-	-	-	Ja	-
Emulator	Ja (View Designer v4+)	Ja (View Designer v4+)	Ja (View Designer v4+)	Ja	Ja	Ja	Ja	Ja	-
Sichern/Wiederherstellen/Klonen	Projekt von Wechselseiten laden (View Designer v4+)	Projekt von Wechselseiten laden (View Designer v4+)	Projekt von Wechselseiten laden (View Designer v4+)	Ja	Ja	Ja	Ja	Ja	Ja
Rezepte									
Rezeptmanager	In Zukunft geplant	In Zukunft geplant	-	Ja	Ja	Ja	Ja	Ja	Ja
Makros	-	-	-	Ja	Ja	Ja	Ja	Ja	-
Dezentraler Zugriff									
Web-HMI-Server (Dezentrale Anzeige/Steuerung)	In Zukunft geplant – Dezentraler Client-Support	In Zukunft geplant – Dezentraler Client-Support	-	FactoryTalk ViewPoint	FactoryTalk ViewPoint	FactoryTalk ViewPoint	FactoryTalk ViewPoint	-	-
VNC-Server	Ja (View Designer v4+)	Ja (View Designer v4+)	Ja (View Designer v4+)	Ja	Ja	Ja	Ja	Ja – kann installiert werden	Ja
FTP-Server	-	-	-	Ja	Ja	Ja	Ja	Ja – kann installiert werden	-
Remote-Desktop-Client	-	-	-	Ja	Ja	Ja	Ja	Ja	-
VNC-Client	-	-	-	Ja	Ja	Ja	Ja	Ja – kann installiert werden	-
Berichtserstellung									
E-Mail	In Zukunft geplant	In Zukunft geplant	-	Ja	Ja	Ja	Ja	Ja	In Zukunft geplant
Sicherheit									
Lokale Benutzer	Ja	Ja	Ja	Ja	Ja	Ja	Ja	Ja	Ja
FactoryTalk-Software-Benutzer	-	-	-	Ja	Ja	Ja	Ja	Ja	-
Microsoft Active Directory-Benutzer	-	-	-	Ja	Ja	Ja	Ja	Ja	-

6 PanelView-Terminals – Vergleich (Fortsetzung)

	PanelView 5510	PanelView 5310	PanelView 5500	PanelView Plus 7 Performance	PanelView Plus 7 Standard	PanelView Plus 6	PanelView Plus 6 Compact	MobileView	PanelView 800
Tags									
Erweiterte Eigenschaften für Logix-Tag	Ja	Ja	Ja	-	-	-	-	-	-
Direktverweis-Tags	Ja	Ja	Ja	Ja	Ja	Ja	Ja	Ja	Nur Micro800
HMI-Tags	-	-	-	Ja	Ja	Ja	Ja	Ja	Ja
Trenderstellung									
Echtzeit-Trenderstellung	Ja	Ja	Ja	Ja	Ja	Ja	Ja	Ja	Ja
Historische Trenderstellung	Ja (View Designer v4++)	Ja (View Designer v4++)	Ja (View Designer v4++)	Ja	Ja	Ja	Ja	Ja	Ja
Fehlerbehebung									
Intelligente Benachrichtigungen für Laufzeitfehler	Ja	Ja	Ja	-	-	-	-	-	-
Bildschirme für Geräte Diagnose (PLIC und HMI)	Ja	Ja	Ja	Faceplates + ActiveX-Steuerungselement	Faceplates + ActiveX-Steuerungselement	Faceplates + ActiveX-Steuerungselement	Faceplates + ActiveX-Steuerungselement	Faceplates + ActiveX-Steuerungselement	-
Anzeigen									
PDF	Ja (View Designer v4++)	-	Ja (View Designer v4++)	Ja	Ja	Ja	Ja	Ja	-
Excel	-	-	-	Ja	-	Optional	-	-	-
PowerPoint	-	-	-	Ja	-	Optional	-	-	-
Word	-	-	-	Ja	-	Optional	-	-	-
Web-Browser	-	-	-	Ja	-	Optional	-	Ja	-
Media-Player	-	-	-	Ja	-	Optional	-	-	-
Zertifizierungen									
Wichtige Zertifizierungen	cULus; CE; KCC; RoHS; EAC	cULus; CE; KCC; RoHS; EAC	cULus; CE; KCC; RoHS	cULus; CE; KCC; RoHS	cULus; CE; KCC; RoHS; EAC	cULus; CE; KCC; RoHS	cULus; CE; KCC; RoHS	cULus; CE; RoHS	cULus; CE; KCC; RoHS
Explosionsgefährdete Bereiche	Klasse I, Div 2	-	Klasse I, Div 2	Klasse I, Div 2	Klasse I, Div 2; ATEX Zone 2, 22, INMETRO Zone 2, 22	Klasse I, Div 2	Klasse I, Div 2	-	Klasse I, Div 2
Modifizierte Terminals									
Schutzbeschreibung	In Zukunft geplant	-	-	Touchscreen-Modelle 7", 9" (beid), 10", 12" (beid), 15", 19" Touchscreen-/Tastatur-Modell	-	7", 12"	-	-	-
Ultrahelle Anzeige	In Zukunft geplant	-	-	In Zukunft geplant	-	12"	-	-	-
Display (Anzeige)									
	LED-Hintergrundbeleuchtung LCD, 16,7 Mio. 24-Bit-Farben, Widescreen-Optionen	LED-Hintergrundbeleuchtung LCD, 16,7 Mio. 24-Bit-Farben, Widescreen-Optionen	LED-Hintergrundbeleuchtung LCD, 262.000 Farben, Widescreen-Optionen	LED-Hintergrundbeleuchtung LCD, 262.000 Farben, Widescreen-Optionen	LED-Hintergrundbeleuchtung LCD, 262.000 Farben, Widescreen-Optionen	LED-Hintergrundbeleuchtung LCD, 262.000 Farben, Graustufenoptionen	LED-Hintergrundbeleuchtung LCD, 262.000 Farben, Graustufenoptionen	LED-Hintergrundbeleuchtung LCD, 262.000 Farben	LED-Hintergrundbeleuchtung LCD, 65.000 Farben, Widescreen-Optionen
Eingabetyp	Touchscreen Tastatur/Touchscreen	Touchscreen	Touchscreen Tastatur/Touchscreen	Touchscreen Tastatur/Touchscreen	Touchscreen	Tastatur Touchscreen Tastatur/Touchscreen	Tastatur Touchscreen	Funktionsstasten/Touch Touch	Touchscreen Touchscreen + 4 Tasten

PanelView-Terminals – Vergleich (Fortsetzung)

	PanelView 5510	PanelView 5310	PanelView 5500	PanelView Plus 7 Performance	PanelView Plus 7 Standard	PanelView Plus 6	PanelView Plus 6 Compact	MobileView	PanelView 800
Kommunikation	EtherNet/IP mit DLR-Unterstützung	EtherNet/IP	EtherNet/IP mit DLR-Unterstützung	EtherNet/IP mit DLR-Support Keypare-Server zur Unterstützung von Ethernet-Protokollen von Drittanbietern verfügbar	EtherNet/IP mit optionalem DLR-Support Keypare-Server zur Unterstützung von Ethernet-Protokollen von Drittanbietern verfügbar	EtherNet/IP (RS-232) und DH-485 (RS-232). Optionale Kommunikationsmodule für 7 Zoll und größere Formate zur Unterstützung von RS-232-Protokollen (Modbus TCP/RTU) verfügbar.	EtherNet/IP, DF1 (RS-232) und DH-485 (RS-232). Keypare-Server zur Unterstützung von Drittanbieter-Ethernet- und RS-232-Protokollen (Modbus TCP/RTU) verfügbar.	EtherNet/IP	EtherNet/IP, DF1 und DH-485 Drittanbieter-Kommunikation: Modbus ASCII, Modbus RTU (Master und Slave/Unsolicted) sowie Modbus TCP.
USB	Ja	Ja	Ja	Ja	Ja	Ja	Ja	Ja	Ja
Betriebssystem	Keine	Keine	Keine	Betriebssystem Windows CE 6.0 ⁽¹⁾	Betriebssystem Windows CE 6.0 ⁽¹⁾	Betriebssystem Windows CE 6.0 ⁽¹⁾	Betriebssystem Windows CE 6.0 ⁽¹⁾	Microsoft Windows Embedded Standard 7 SP1	Keine
Desktop	Keine	Keine	Keine	Gesicherter Desktop-Zugriff	Gesicherter Desktop-Zugriff	Gesicherter Desktop-Zugriff	Gesicherter Desktop-Zugriff	Keine	Keine
Benutzerspeicher	1 GB RAM und 500 MB Anwenderspeicher	1 GB RAM und 500 MB Anwenderspeicher	512 MB RAM und 250 MB Benutzerspeicher	512 MB RAM und 512 MB Speicher Ca. 80 MB nichtflüchtiger Speicher für Anwendungen	512 MB RAM und 512 MB Speicher Ca. 80 MB nichtflüchtiger Speicher für Anwendungen	Nur 400 und 600 – 256 MB RAM/512 MB nichtflüchtiger Speicher (ca. 73 MB freier Anwenderspeicher) 7000 bis 1500 – 512 MB RAM/512 MB nichtflüchtiger Speicher (ca. 79 MB freier Anwenderspeicher)	Nur 400 und 600 – 256 MB RAM/512 MB nichtflüchtiger Speicher (ca. 73 MB freier Anwenderspeicher) 1000 only – 512 MB RAM/512 MB nichtflüchtiger Speicher (ca. 79 MB freier Anwenderspeicher)	4 GB DRAM/32 GB Flash	256 MB RAM und 256 MB Speicher
SD-Karte	Ja	Ja	Ja	Ja	Ja	Ja	Ja	Ja (nur intern)	Ja
Stromversorgung	DC	DC	AC oder DC	AC oder DC	DC	AC oder DC	DC	DC	DC
Weitere Informationen	Seite 19	Seite 17	Seite 19	Seite 21	Seite 25	Seite 27 und Seite 21	Seite 23	Seite 25	Seite 27

(1) Das Windows CE 6.0-Betriebssystem unterstützt die folgenden Funktionen: FTP-Server, VNC-Client/Server, PDF-Anzeige/funktion, Active X-Steuerelemente, Unterstützung von Drittanbieter-Geräten.







(2) Gilt nur für CompactLogix 5370, mit Ausnahme vom L37.

Industriecomputer und Thin-Clients

In den Industriecomputern und -monitoren von Rockwell Automation® werden nur hochwertige Komponenten verbaut, die Grundvoraussetzung für die Sicherheit und den Erfolg von Anwendungen in anspruchsvollen Industrieumgebungen sind:

- Nahtlose Integration in die gesamte Suite der Rockwell Software®-Lösungen, einschließlich der Integrated Architecture®-Plattform und der Software FactoryTalk® View
- Dienstprogramme für das Backup und die Wiederherstellung von Systemen, für Hardwareanalysen und zur Fehlersuche
- Programm für den sofortigen Austausch von Geräten für kürzere Ausfallzeiten

Wenn Sie die Rechenleistung eines Industriecomputers mit Unterstützung für Open-Desktop und moderne Betriebssysteme benötigen, wählen Sie aus den folgenden Optionen:

VersaView 5000-Computer	VersaView 5200 ThinManager®-Thin-Clients	6181P-Industriecomputer mit integriertem Display	Computer für explosionsgefährdete Bereiche	Computer ohne Display	VersaView® 5100-Monitore	Industriemonitore
						
Umfassende Produktlinie von Industriecomputern und Monitoren mit offener Architektur. Die offene Architektur unterstützt moderne Betriebssysteme und verschiedene Softwareanwendungen. Verfügbar in kompakten Ausführungen ohne Display sowie mit integriertem Display. Ideal für Standard-HMI-Anwendungen.	ThinManager-Thin-Clients mit integriertem Display und ThinManager-Thin-Clients ohne Display, die für die Bereitstellung von Inhalten in rauen Industrieumgebungen konzipiert sind.	Wählen Sie Modelle mit und ohne Display für Anwendungen mit hoher Leistung. Ideal für komplexe und große HMI-Anwendungen mit integriertem Display.	Für extreme Umgebungen konzipierte Computer, die Sicherheit mit einem größeren Bereich zulässiger Betriebstemperaturen verbinden. Diese Computer wurden entwickelt, um extremen Temperaturen standzuhalten.	Computer für die Maschinen- oder Rack-Montage für Anwendungen, die kein Display erfordern. Der Fokus dieser Computer liegt auf der Erweiterbarkeit. Ideal für komplexe und große HMI-Anwendungen mit externem Display.	Widescreen-Industriemonitore, die moderne Konnektivität mit Optionen für Full-HD bieten. Diese Monitore sind mit nativen Leistungsmerkmalen wie DisplayPort, DVI und VGA-Konnektivität zu einer Vielzahl von Computern ausgestattet.	Standard- und Performance-Optionen für den Fall, dass ein Industriemonitor der Klasse 1 Div. 2 zur Systemerweiterung erforderlich ist.
Seite 51	Seite 51	Seite 55	Seite 61	Seite 63	Seite 65	Seite 67

PanelView HMI-Terminals

PanelView™ 5310-Terminals, PanelView™ 5500-Terminals, PanelView Plus 7 Performance-Terminals, PanelView Plus 7 Standard-Terminals, PanelView Plus 6-Terminals, kabelgebundene MobileView™-Bedienerterminals, PanelView 800-Terminals, Studio 5000 View Designer®, FactoryTalk® View Machine Edition und FactoryTalk View Site Edition sorgen auf verschiedene Arten für eine erstklassige Integration:

- Kürzere Programmierzeit mit inhärenter Logix-Adressierung und die Möglichkeit, direkt nach Logix-Tags zu suchen, ohne hierfür eine separate Datenbank erstellen zu müssen.
- Einfachere Interaktion aller Netzwerke mit Unterstützung für alle Core Integrated Architecture® CIP™-Netzwerke, einschließlich EtherNet/IP, ControlNet sowie zahlreicher weiterer Treiber.
- Erleichterte Entwicklung mit vorgefertigten, vorab getesteten Faceplates (für Panelview 5500-Terminals derzeit nicht verfügbar) für bestimmte Achssteuerungs-, Prozess- und Antriebsanwendungen.

PanelView HMI-Terminals sind mit den folgenden Steuerungsstufen erhältlich:

- Component-Klasse
- Small Control-Klasse
- Integrated Architecture-Klasse

Component-Klasse

In dieser Klasse werden ein einfacher, leistungsstarker Steuerungskern, eine umfangreiche Suite verknüpfter Komponenten sowie ein dedizierter Satz herausragender Anwendungsentwicklungstools miteinander kombiniert. Diese Leistungsmerkmale bieten genau das richtige Maß an Steuerung, um alle Anforderungen der Endkunden an die Maschinensteuerung in kürzestmöglicher Zeit erfüllen zu können.

Typische Konfigurationen

Micro800® mit PanelView 800

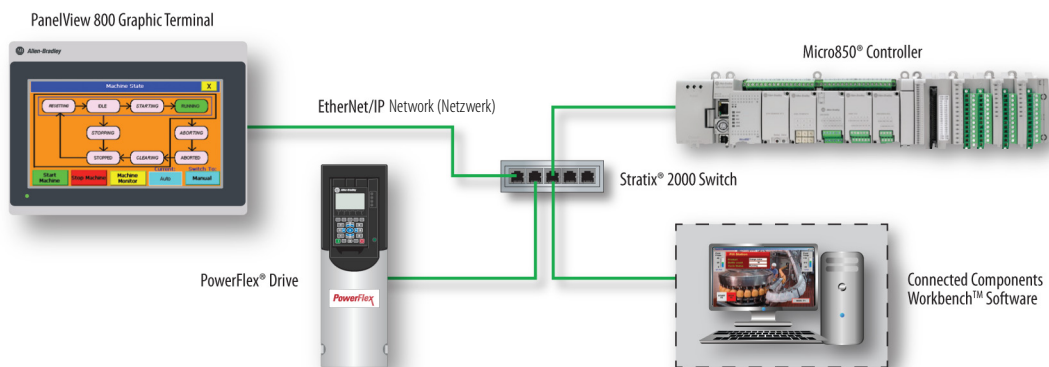

Small Control-Klasse

Dieses skalierbare Steuerungssystem hilft Maschinenbauern und deren Kunden dabei, ihre Anwendungsanforderungen kosteneffektiv zu erfüllen, einen gemeinsamen Standard für die Steuerungsplattform zu erzielen und Echtzeitinformationen für kleinere Anwendungen abzurufen.

Typische Konfigurationen

In der Midrange-Klasse werden üblicherweise die folgenden Konfigurationen verwendet:

- Sternkonfiguration
- Lineare Konfiguration
- Device Level Ring-Konfiguration

Sternkonfiguration

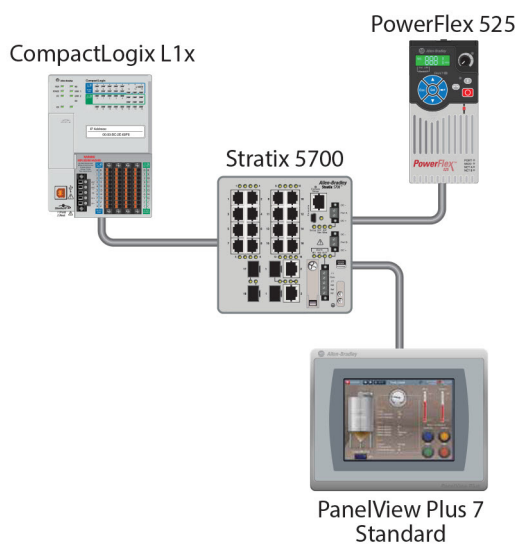

Lineare Konfiguration

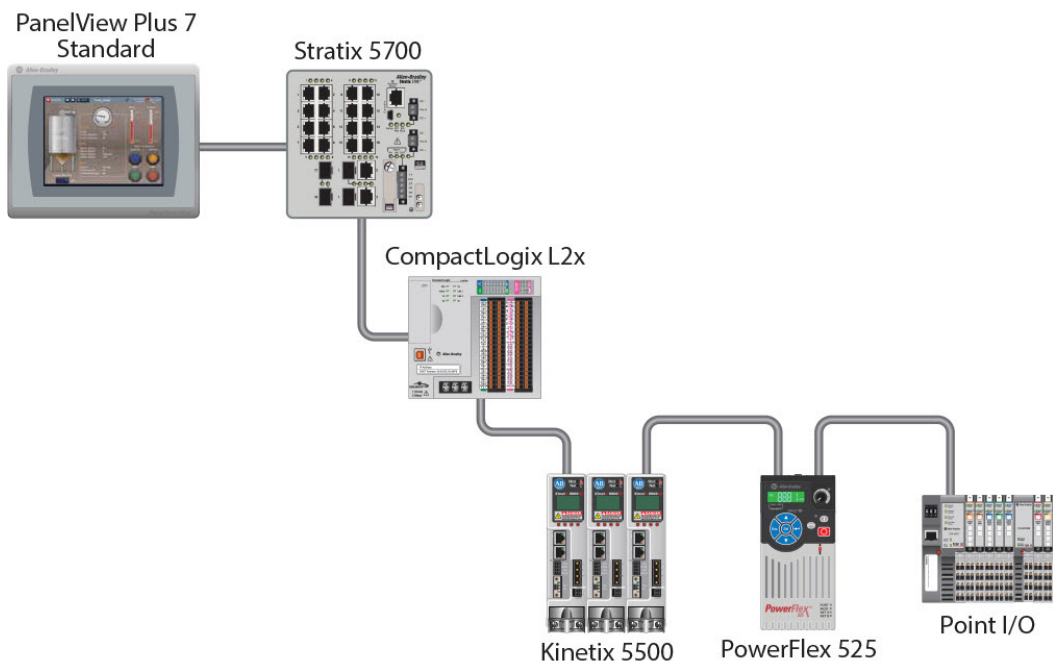

Device Level Ring-Konfiguration

Das PanelView Plus 7-Standard-Terminal und die CompactLogix™ 5370-Steuerung bieten eine integrierte Device Level Ring (DLR)-fähige Lösung für Anwendungen mittlerer Größe. Normalerweise handelt es sich dabei um Anwendungen auf Maschinenebene, die weniger umfangreiche E/A erfordern und von EtherNet/IP-Kommunikationsfunktionen profitieren. PanelView Plus 7 Performance-Terminals sind mit DLR ausgestattet, bei PanelView Plus 7-Standard-Terminals ist DLR nur optional möglich.

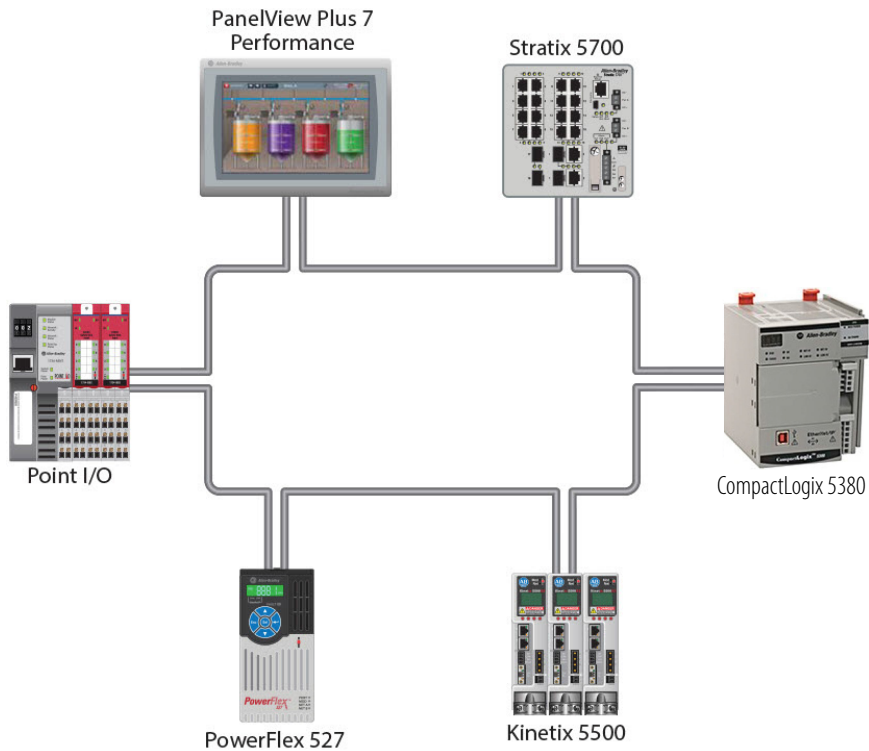

Integrated Architecture-Klasse

Das Integrated Architecture™-System bietet skalierbare, integrierte Sicherheits-, Achssteuerungs- und Visualisierungsfähigkeiten. Diese sind optimal für Maschinenbauer und Endkunden geeignet, die nach einer einzigen Steuerungs- und Entwicklungsumgebung streben und die mit Anwendungen unterschiedlichster Größe und Komplexität arbeiten. Bei großen Steuerungssystemen sind alle Steuerungsdisziplinen – Prozess-Batch-, Ablauf-, Antriebs-, Sicherheits- und Achssteuerung – in eine vernetzte und segmentierte werkswerte Infrastruktur integriert, die eine gemeinsame Entwicklungsumgebung für alle Automatisierungsdisziplinen nutzt.

Typische Konfigurationen

In der Integrated Architecture-Klasse werden üblicherweise die folgenden Konfigurationen verwendet:

- Sternkonfiguration
- Lineare Konfiguration
- Device Level Ring-Konfiguration

Sternkonfiguration

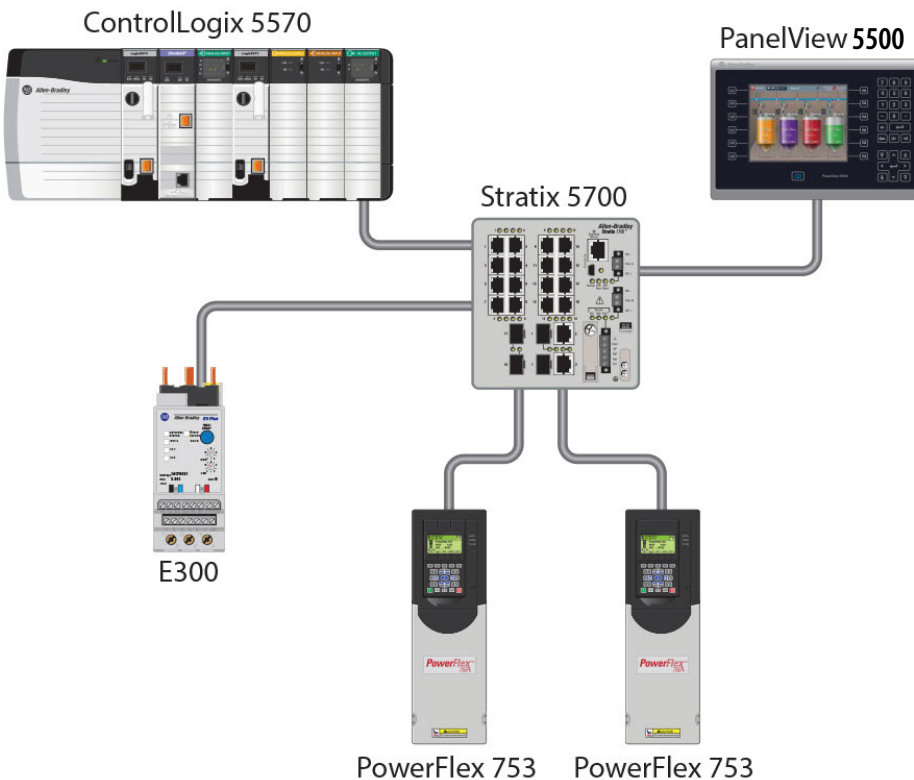

Lineare Konfiguration

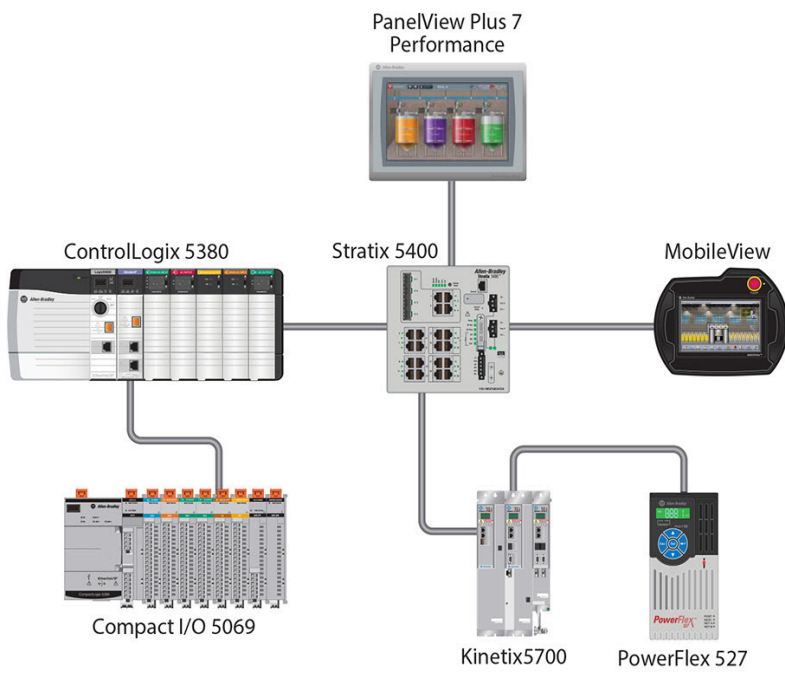

Device Level Ring-Konfiguration

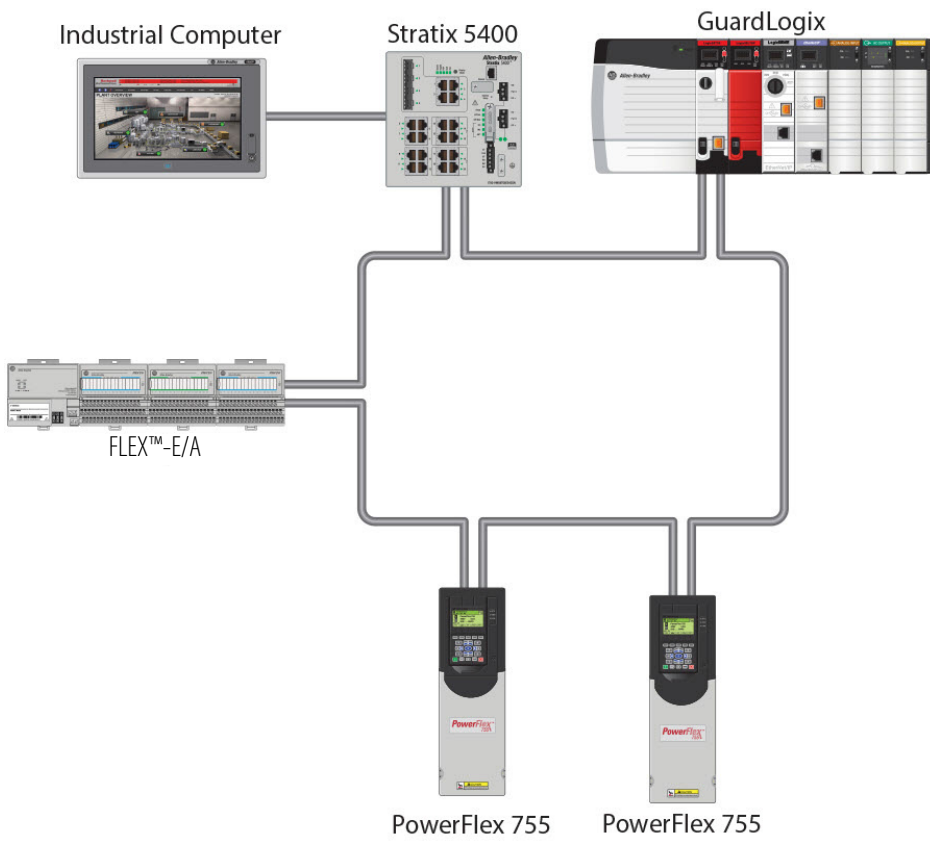

PanelView 5310-Terminals



Bei PanelView 5310-Terminals handelt es sich um Bedienerchnittstellen für kleine bis mittlere Anwendungen. Damit werden Geräte überwacht und gesteuert, die über ein EtherNet/IP-Netzwerk mit Steuerungen der Serien ControlLogix® 5570, ControlLogix 5580, CompactLogix™ 5370 und CompactLogix 5380 verbunden sind. Animierte Grafik- und Textanzeigen ermöglichen Bedienern Einblicke in den Betriebszustand einer Maschine oder eines Prozesses. Bediener interagieren über einen Touchscreen mit dem Steuerungssystem.

Zu den Leistungsmerkmalen zählen:

- Enge Integration der Steuerungs- und Entwicklungsumgebung für Informationsaustausch zwischen Terminal und Logix-Plattformen
- Die Studio 5000®-Umgebung bietet einen zentralen Zugriffspunkt für die Anwendungen Studio 5000 View Designer® und Studio 5000 Logix Designer®
- Anschluss an Steuerungen der Serien ControlLogix 5570, ControlLogix 5580, CompactLogix 5370, CompactLogix 5380 und CompactLogix 5480 mit Firmware ab V27
- Unterstützung für bis zu 50 Anzeigen in der Anwendung
- Unterstützung für bis zu 1000 Logix-basierte Alarmer

Leistungsmerkmale der Terminals

Leistungsmerkmale	Beschreibung
Hohe Speicherkapazität	1 GB RAM und 500 MB Anwenderspeicher
Stromeingang	DC
Kommunikationsanschlüsse	Ein 10/100Base-T-, Auto MDI/MDI-X-, EtherNet/IP-Anschluss für die Kommunikation mit der Steuerung
USB-Anschlüsse	Ein USB 2.0-Hochgeschwindigkeits-Host-Anschluss (Typ A) unterstützt auswechselbares Flash-Laufwerk zur externen Speicherung
Steckplatz für Secure Digital (SD)-Karte	Ein SD-Kartensteckplatz
Software	Die Studio 5000-Umgebung stellt ein zentrales Portal für die Anwendungen View Designer und Logix Designer bereit
Bevorzugte Steuerung	Steuerungen der Serien ControlLogix 5570, ControlLogix 5580, CompactLogix 5370, CompactLogix 5380 und CompactLogix 5480

Ausführliche technische Daten, Zertifizierungen und Umgebungsspezifikationen zu den PanelView 5310-Terminals finden Sie in der Publikation [2713P-TD001](#), PanelView 5310 Specifications Technical Data.

Auswahl des Terminals

Modell	Bestell-Nr.	Farbanzeige		Leistungs-aufnahme	Markenidentität
		Größe	Eingang		
6"	2713P – T6CD1	6"	Touchscreen	DC	X
	2713P – T6CD1-B				
7" (breit)	2713P – T7WD1	7" (breit)			X
	2713P – T7WD1-B				
9" (breit)	2713P – T9WD1	9" (breit)			X
	2713P – T9WD1-B				
12" (breit)	2713P – T12WD1	12" (breit)			X
	2713P – T12WD1-B				

Informationen zu Zubehörteilen für diese Terminals finden Sie auf Seite [39](#).

Notizen:

PanelView 5500-Terminals



Bei den PanelView™ 5500-Terminals handelt es sich um Bediener-schnittstellen-Terminals. Sie dienen der Überwachung und Steuerung von Geräten, die über ein EtherNet/IP-Netzwerk mit Steuerungen der Serie ControlLogix® 5570, ControlLogix 5580, CompactLogix™ 5370 oder CompactLogix 5480 verbunden sind. Animierte Grafik- und Textanzeigen ermöglichen Bedienern Einblicke in den Betriebszustand einer Maschine oder eines Prozesses. Bediener interagieren mit dem Steuerungssystem über den Touchscreen oder das Keypad des Terminals.

Zu den Leistungsmerkmalen zählen:

- Die enge Integration der Steuerungs- und Entwicklungsumgebung ermöglicht einen Informationsaustausch zwischen dem Terminal sowie Logix-Plattformen
- Die Studio 5000®-Umgebung bietet einen zentralen Zugriffspunkt für die Anwendungen Studio 5000 View Designer® und Studio 5000 Logix Designer®
- Anschluss an eine Steuerung der Serie ControlLogix® 5570, ControlLogix 5580, CompactLogix™ 5370, CompactLogix 5380 oder CompactLogix 5480 mit Firmware ab V27
- Ethernet-Kommunikation mit Unterstützung für Netzwerktopologien vom Typ DLR (Device Level Ring), linear und Stern
- Unterstützung für bis zu 100 Anzeigen in der Anwendung
- Unterstützung für bis zu 1000 Logix-basierte Alarme

Leistungsmerkmale der Terminals

Leistungsmerkmale	Beschreibung
Hohe Speicherkapazität	512 MB RAM und 250 MB Benutzerspeicher
Stromeingang	DC oder AC
Kommunikationsanschlüsse	Zwei integrierte 10/100Base-T-/Auto MDI/MDI-X-Ethernet/IP-Ports mit DLR-Support für die Kommunikation mit der Steuerung
USB-Anschlüsse	Zwei USB 2.0-Hochgeschwindigkeits-Hotanschlüsse (Typ A) unterstützen auswechselbare Flash-Laufwerke zur externen Speicherung
Software	Die Studio 5000-Umgebung stellt ein zentrales Portal für die Anwendungen View Designer und Logix Designer bereit
Bevorzugte Steuerung	Steuerungen der Serien ControlLogix® 5570, ControlLogix 5580, CompactLogix™ 5370, CompactLogix 5380 und Compact 5480

Ausführliche technische Daten, Zertifizierungen und Umgebungsspezifikationen zu den PanelView 5500-Terminals finden Sie in der Publikation [2715-TD001](#), PanelView 5500 Specifications Technical Data.

Auswahl des Terminals

Modell	Bestell-Nr.	Farbanzeige		Leistungs-aufnahme	Markenidentität
		Größe	Eingang		
7"	2715-T7CD	7"	Touchscreen	DC	X
	2715-T7CD-B				
	2715-T7CA			AC	X
	2715-T7CA-B				
	2715-B7CD		Touchscreen mit Tastatur	DC	X
	2715-B7CD-B				
	2715-B7CA			AC	X
	2715-B7CA-B				
9" (breit)	2715-T9WD	9" (breit)	Touchscreen	DC	X
	2715-T9WD-B				
	2715-T9WA				AC
	2715-T9WA-B				

Auswahl des Terminals

Modell	Bestell-Nr.	Farbanzeige		Leistungs- aufnahme	Markenidentität
		Größe	Eingang		
10"	2715-T10CD	10"	Touchscreen	DC	X
	2715-T10CD-B				
	2715-T10CA			AC	X
	2715-T10CA-B				
	2715-B10CD		Touchscreen mit Tastatur	DC	X
	2715-B10CD-B				
	2715-B10CA			AC	X
	2715-B10CA-B				
12" (breit)	2715-T12WD	12" (breit)	Touchscreen	DC	X
	2715-T12WD-B				
	2715-T12WA			AC	X
	2715-T12WA-B				
15"	2715-T15CD	15"	Touchscreen	DC	X
	2715-T15CD-B				
	2715-T15CA			AC	X
	2715-T15CA-B				
	2715-B15CD		Touchscreen mit Tastatur	DC	X
	2715-B15CD-B				
	2715-B15CA			AC	X
	2715-B15CA-B				
19"	2715-T19CD	19"	Touchscreen	DC	X
	2715-T19CD-B				
	2715-T19CA			AC	X
	2715-T19CA-B				

Informationen zu Zubehörteilen für diese Terminals finden Sie auf Seite [39](#).

PanelView Plus 7 – Performance-Terminals



Bei den PanelView Plus 7 Performance-Terminals handelt es sich um Bediener-schnittstellen-Terminals. Damit werden Geräte überwacht und gesteuert, die über ein EtherNet/IP-Netzwerk mit ControlLogix®- und CompactLogix™-Steuerungen verbunden sind. Animierte Grafik- und Textanzeigen ermöglichen Bedienern Einblicke in den Betriebszustand einer Maschine oder eines Prozesses. Bediener interagieren mit dem Steuerungssystem über einen Touchscreen oder eine Tastatur.

Zu den Leistungsmerkmalen zählen:

- Die Software FactoryTalk® View Machine Edition bietet eine vertraute Umgebung für die Erstellung von HMI-Anwendungen.
- Windows CE-Betriebssystem mit Desktop-Zugriff für Konfiguration und Anwendungen anderer Hersteller.
- Anschluss an ControlLogix- oder CompactLogix-Steuerungen.
- Ethernet-Kommunikation mit Unterstützung für Netzwerktopologien vom Typ DLR (Device Level Ring), linear oder Stern.
- Web-Browser, Microsoft-Dateianzeigefunktionen, Texteditor, PDF-Anzeige, dezentrale Desktopverbindung sowie Medienwiedergabe auf dem Terminal-Desktop.
- Schutzbeschichtung verfügbar für alle Gleichstrom-Terminals mit Touchscreen sowie für 15-Zoll-Gleichstrom-Terminals mit Touchscreen/Tastatur.
- Für 9-Zoll- und 12-Zoll-Widescreen-Geräte mit Touchscreen sind Edelstahl-, Hygiene- und Gleichstromoptionen sowie Versionen ohne Markenetikett und mit Schutzbeschichtung verfügbar.

Leistungsmerkmale der Terminals

Leistungsmerkmale	Beschreibung
Hohe Speicherkapazität	512 MB RAM und 512 MB Speicher Ca. 80 MB nichtflüchtiger Speicher für Anwendungen
Stromeingang	DC oder AC
Kommunikationsanschlüsse	Zwei 10/100Base-T, Auto MDI/MDI-X, integrierter DLR Ethernet-Anschluss für die Kommunikation mit der Steuerung
USB-Anschlüsse	Zwei USB 2.0-Hochgeschwindigkeits-Hostanschlüsse (Typ A) unterstützen austauschbare Flash-Laufwerke zur Speicherung. Ein Hochgeschwindigkeits-Geräteanschluss der Version 1.0 (Typ B) unterstützt zukünftige Verbindungen mit dem Hostcomputer.
Steckplatz für Secure Digital (SD)-Karte	Ein SD-Kartensteckplatz
Betriebssystem	Auf allen Terminals wird das Betriebssystem Windows CE 6.0 ausgeführt, sodass die Betriebssystemfunktionalität für die meisten Anwenderanforderungen zur Verfügung steht: <ul style="list-style-type: none">• FTP-Server• VNC-Client/Server• PDF-Anzeigefunktion• Active X-Bedienelemente• Unterstützung von Geräten anderer Hersteller• FactoryTalk® ViewPoint
Software	Die Software FactoryTalk® View Machine Edition Station (Laufzeit), Version 8.0 oder höher, ist auf jedem Terminal geladen und aktiviert. Die Unterstützung von Einzellizenzen für die Software FactoryTalk ViewPoint, Version 1.2 oder höher, ermöglicht dezentralen Benutzern, über einen Web-Browser auf die Anzeigen eines Terminals zuzugreifen. HMI-Anwendungen werden mit der Software FactoryTalk View Studio for Machine Edition entwickelt, die separat erhältlich ist.
Bevorzugte Steuerung	ControlLogix

Ausführliche technische Daten, Zertifizierungen und Umgebungsspezifikationen zu den PanelView Plus 7 Performance-Terminals finden Sie in der Publikation [2711P-TD009](#), PanelView Plus 7 Performance Terminals Technical Data.

Auswahl des Terminals

Modell	TFT-Farbanzeige			Leistungs- aufnahme	Markenidentität
	Bestellnr.	Größe	Eingangs		
700	2711P-T7C22D9P	7"	Touchscreen	DC	X
	2711P-T7C22D9PK ⁽¹⁾				
	2711P-T7C22D9P-B				
	2711P-T7C22A9P				
	2711P-T7C22A9P-B		Touchscreen mit Tastatur	DC	X
	2711P-B7C22D9P				
	2711P-B7C22D9P-B				
	2711P-B7C22A9P			AC	X
	2711P-B7C22A9P-B				
900W	2711P-T9W22D9P	9" (breit)	Touchscreen	DC	X
	2711P-T9W22D9PK ⁽¹⁾				
	2711P-T9W22D9P-B				
	2711P-T9W22D9P-BSHK ⁽²⁾		AC	X	
	2711P-T9W22A9P				
	2711P-T9W22A9P-B				
1000	2711P-T10C22D9P	10"	Touchscreen	DC	X
	2711P-T10C22D9PK ⁽¹⁾				
	2711P-T10C22D9P-B				
	2711P-T10C22A9P				AC
	2711P-T10C22A9P-B				
	2711P-B10C22D9P		Touchscreen mit Tastatur	DC	X
	2711P-B10C22D9P-B				
	2711P-B10C22A9P			AC	X
	2711P-B10C22A9P-B				
2711P-B10C22A9P-B					
1200W	2711P-T12W22D9P	12" (breit)	Touchscreen	DC	X
	2711P-T12W22D9PK ⁽¹⁾				
	2711P-T12W22D9P-B				
	2711P-T12W22D9P-BSHK ⁽²⁾		AC	X	
	2711P-T12W22A9P				
	2711P-T12W22A9P-B				
1500	2711P-T15C22D9P	15"	Touchscreen	DC	X
	2711P-T15C22D9PK ⁽¹⁾				
	2711P-T15C22D9P-B				
	2711P-T15C22A9P				AC
	2711P-T15C22A9P-B				
	2711P-B15C22D9P		Touchscreen mit Tastatur	DC	X
	2711P-B15C22D9PK ⁽¹⁾				
	2711P-B15C22D9P-B				
	2711P-B15C22A9P			AC	X
2711P-B15C22A9P-B					

Auswahl des Terminals (Fortsetzung)

Modell	TFT-Farbanzeige			Leistungs- aufnahme	Markenidentität
	Bestellnr.	Größe	Eingang		
1900	2711P-T19C22D9P	19"	Touchscreen	DC	X
	2711P-T19C22D9PK ⁽¹⁾				
	2711P-T19C22D9P-B				
	2711P-T19C22A9P			AC	X
	2711P-T19C22A9P-B				

(1) Dieses Modell umfasst eine Schutzbeschichtung.

(2) Keine Markenidentität, Edelstahl, hygienisch, Schutzbeschichtung.

Informationen zu Zubehörteilen für diese Terminals finden Sie auf Seite [40](#).

Notizen:

PanelView Plus 7 – Standard-Terminals



Bei den PanelView™ Plus 7 Standard-Terminals handelt es sich um Bedienerchnittstellengeräte. Damit werden Geräte überwacht und gesteuert, die über ein EtherNet/IP-Netzwerk mit ControlLogix®- und CompactLogix™-Steuerungen verbunden sind. Animierte Grafik- und Textanzeigen ermöglichen Bedienern Einblicke in den Betriebszustand einer Maschine oder eines Prozesses. Bediener interagieren über einen Touchscreen mit dem Steuerungssystem.

PanelView Plus 7 Standard-Terminals bieten die folgenden Leistungsmerkmale:

- Die Funktionalität des Terminals ermöglicht Verbindungen mit 1 Steuerung, 50 Bildschirmen (25 Zusatz-Displays, 25 Ersatz-Displays) und 500 Alarmen. Diese Funktionalität wurde mit der Version FactoryTalk® View Machine Edition 9.0 hinzugefügt. Vorherige Versionen unterstützen Verbindungen mit 1 Steuerung, 25 Bildschirmen und 200 Alarmen.
- Die Software FactoryTalk View Machine Edition bietet eine vertraute Umgebung für die Erstellung von HMI-Anwendungen.
- Windows CE-Betriebssystem mit Desktop-Zugriff für Konfiguration und Anwendungen anderer Hersteller.
- Ethernet-Kommunikation mit Unterstützung für Netzwerktopologien vom Typ linear, Stern oder Ring.
- PDF-Anzeige und Zugriff auf PDF-Dateien, die auf dem Terminal gespeichert sind.
- Weitere Bildschirmoptionen, darunter Terminals mit 4, 6, 7, 9, 10, 12 und 15 Zoll.
- Widescreen-Displays in drei Größen: Terminals mit 4, 9 und 12 Zoll.
- Höhere Bildschirmauflösung.
- Terminals sind mit Allen-Bradley®-Etikett oder ohne Etikett verfügbar.
- Zertifizierungen einschließlich Klasse 1, Div. 2 sowie ATEX-Zonen 2 und 22.

Leistungsmerkmale der Terminals

Leistungsmerkmale	Beschreibung
Hohe Speicherkapazität	512 MB RAM und 512 MB Speicher Ca. 80 MB nichtflüchtiger Speicher für Anwendungen
Stromeingang	DC
Kommunikationsanschlüsse	Ein 10/100Base-T, Auto MDI/MDI-X, Ethernet-Anschluss für die Kommunikation mit der Steuerung oder DLR
USB-Anschlüsse	Ein USB 2.0-Hochgeschwindigkeits-Hostanschluss (Typ A) unterstützt austauschbare Flash-Laufwerke zur Speicherung. Ein Hochgeschwindigkeits-Geräteanschluss der Version 1.0 (Typ B) unterstützt Verbindungen mit dem Hostcomputer.
Steckplatz für Secure Digital (SD)-Karte	Ein SD-Kartensteckplatz
Betriebssystem	Auf allen Terminals wird das Betriebssystem Windows CE 6.0 ausgeführt, sodass die Betriebssystemfunktionalität für die meisten Anwenderanforderungen zur Verfügung steht: <ul style="list-style-type: none"> • FTP-Server • VNC-Client/Server • PDF-Anzeigefunktion • Active X-Bedienelemente • Unterstützung von Geräten anderer Hersteller • FactoryTalk® ViewPoint
Software	Die Software FactoryTalk® View Machine Edition Station (Laufzeit), Version 7.0 oder höher, ist auf jedem Terminal geladen und aktiviert. Die Unterstützung von Einzellizenzen für die Software FactoryTalk ViewPoint, Version 1.2 oder höher, ermöglicht dezentralen Benutzern, über einen Web-Browser auf die Anzeigen eines Terminals zuzugreifen. HMI-Anwendungen werden mit der Software FactoryTalk View Studio for Machine Edition entwickelt, die separat erhältlich ist.
Bevorzugte Steuerung	CompactLogix

Ausführliche technische Daten, Zertifizierungen und Umgebungsspezifikationen zu den PanelView Plus 7 Standard-Terminals finden Sie in der Publikation [2711P-TD008](#), PanelView Plus 7 Standard Terminals Technical Data.

Auswahl des Terminals

Modell	Touchscreen in Farbe		Marken-identität	DLR-Unterstützung
	Bestell-Nr.	Größe		
400W	2711P-T4W21D8S	4" (breit)	X	
	2711P-T4W21D8S-B			
	2711P-T4W22D8S		X	X
	2711P-T4W22D8S-B			X
600	2711P-T6C21D8S	6"	X	
	2711P-T6C21D8S-B			
	2711P-T6C22D8S		X	X
	2711P-T6C22D8S-B			X
700	2711P-T7C21D8S	7"	X	
	2711P-T7C21D8S-B			
	2711P-T7C22D8S		X	X
	2711P-T7C22D8S-B			X
900W	2711P-T9W21D8S	9" (breit)	X	
	2711P-T9W21D8S-B			
	2711P-T9W22D8S		X	X
	2711P-T9W22D8S-B			X
1000	2711P-T10C21D8S	10"	X	
	2711P-T10C21D8S-B			
	2711P-T10C22D8S		X	X
	2711P-T10C22D8S-B			X
1200W	2711P-T12W21D8S	12" (breit)	X	
	2711P-T12W21D8S-B			
	2711P-T12W22D8S		X	X
	2711P-T12W22D8S-B			X
1500	2711P-T15C21D8S	15"	X	
	2711P-T15C21D8S-B			
	2711P-T15C22D8S		X	X
	2711P-T15C22D8S-B			X

Informationen zu Zubehörteilen für diese Terminals finden Sie auf Seite [41](#).

PanelView Plus 6-Terminals der Serien 700, 1000, 1250 und 1500

Diese Plattform verwendet modulare Komponenten mit Wertschöpfungsoptionen für eine flexible Systemkonfiguration. Diese Komponenten können auf der gesamten PanelView™ Plus 6-Plattform verwendet werden und lassen sich mit minimalem Aufwand installieren:

- Farbzeigemodule von 6,5 bis 15 Zoll für die Eingabe mit einer Tastatur, einem Touchscreen oder einer Kombination aus Tastatur und Touchscreen
- Windows CE-Logikmodule für Desktopzugriff
- Optionale Kommunikationsmodule für die Netzwerkkommunikation



Konfigurierte Terminals mit einem Anzeige- und Logikmodul können mit einer einzigen Bestellnummer oder als separate Komponenten für die Installation vor Ort bestellt werden. Siehe [Modulare Komponenten auf Seite 29](#).

Eine sehr helle Anzeige für die Verwendung im Freien sowie Komponenten mit Schutzbeschichtung und Marine-Zertifizierung erweitern die Fähigkeit dieser Plattform für den Einsatz in Umgebungen mit noch strengeren und variierenden Anforderungen.

Die Kernkomponente dieser Plattform ist das leistungsstarke Logikmodul, auf dem eine geschlossene oder offene Windows CE-Desktopumgebung mit optionalen, erweiterten Leistungsmerkmalen und Dateianzeigefunktionen ausgeführt wird. Systemintegratoren sowie Maschinen- und Anlagenbauer können Systeme konfigurieren und implementieren, die den Desktopzugriff ermöglichen oder einschränken.

Leistungsmerkmale der Terminals

Leistungsmerkmale	Beschreibung
Hohe Speicherkapazität	512 MB RAM und 512 MB nichtflüchtiger Speicher (ca. 79 MB freier Anwenderspeicher)
Stromeingang	AC oder DC
Netzwerkschnittstelle	Optionales Kommunikationsmodul DH+™, DH-485 oder ControlNet
Kommunikationsanschlüsse	Ethernet, RS-232 seriell
USB-Anschlüsse	2 USB-Hostanschlüsse für den Anschluss einer USB-Maus, einer Tastatur, eines Druckers sowie von USB-Laufwerken mit Hot-Swap-Funktion 1 USB-Geräteanschluss für den Anschluss eines Host-PC
Steckplatz für Secure Digital (SD)-Karte	Der Kartensteckplatz mit Hot-Swap-Funktion unterstützt 1784-SDx-Karten für die Übertragung von Dateien, Aktualisierung der Firmware oder Protokollierung von Daten.
Betriebssystem	Auf allen Terminals wird das Betriebssystem Windows CE 6.0 ausgeführt, sodass die Betriebssystemfunktionalität für die meisten Anwenderanforderungen zur Verfügung steht: <ul style="list-style-type: none"> • FTP-Server • VNC-Client/Server • PDF-Anzeigefunktion • Active X-Bedienelemente • Unterstützung von Geräten anderer Hersteller • FactoryTalk ViewPoint Zusätzliche Funktionalität steht zur Verfügung, wenn Sie Terminals mit optionalen, erweiterten Leistungsmerkmalen bestellen: <ul style="list-style-type: none"> • Internet Explorer™-Web-Browser • Dezentraler Desktop-Anschluss • Media-Player • Microsoft-Dateianzeigefunktionen für PowerPoint, Excel und Word • WordPad-Texteditor
Software	Die Software FactoryTalk® View Machine Edition Station (Laufzeit), Version 6.0 oder höher, ist auf jedem Terminal geladen und aktiviert. Die Unterstützung von Einzellizenzen für die Software FactoryTalk ViewPoint, Version 1.2 oder höher, ermöglicht dezentralen Benutzern, über einen Web-Browser auf die Anzeigen eines Terminals zuzugreifen. HMI-Anwendungen werden mit der Software FactoryTalk View Studio for Machine Edition entwickelt, die separat erhältlich ist.
Bevorzugte Steuerung	ControlLogix oder CompactLogix

Ausführliche technische Daten, Zertifizierungen und Umgebungsspezifikationen zu den PanelView Plus 6-Terminals finden Sie in der Publikation [2711P-TD005](#), PanelView Plus 6 Specifications Technical Data.

Auswahl des Terminals

Modell ⁽¹⁾	Eingabetyp			Größe der Farbanzeige	Leistungs-aufnahme	Betriebssystem
	Keypad	Touchscreen	Keypad/ Touchscreen			
700	2711P-K7C4D8	2711P-T7C4D8	2711P-B7C4D8	7"	DC	Windows CE 6.0
	–	2711P-T7C4D8K ⁽²⁾	–		AC	
	2711P-K7C4A8	2711P-T7C4A8	2711P-B7C4A8		DC	Windows CE 6.0 mit erweiterten Funktionen
	2711P-K7C4D9	2711P-T7C4D9	2711P-B7C4D9		AC	
	2711P-K7C4A9	2711P-T7C4A9	2711P-B7C4A9			
1000	2711P-K10C4D8	2711P-T10C4D8	2711P-B10C4D8	10"	DC	Windows CE 6.0
	2711P-K10C4A8	2711P-T10C4A8	2711P-B10C4A8		AC	
	2711P-K10C4D9	2711P-T10C4D9	2711P-B10C4D9		DC	Windows CE 6.0 mit erweiterten Funktionen
	2711P-K10C4A9	2711P-T10C4A9	2711P-B10C4A9		AC	
1250	2711P-K12C4D8	2711P-T12C4D8	2711P-B12C4D8	12"	DC	Windows CE 6.0
	–	2711P-T12C4D8K ⁽²⁾	–		AC	
	2711P-K12C4A8	2711P-T12C4A8	2711P-B12C4A8		DC	Windows CE 6.0 mit erweiterten Funktionen
	2711P-K12C4D9	2711P-T12C4D9	2711P-B12C4D9		AC	
	2711P-K12C4A9	2711P-T12C4A9	2711P-B12C4A9			
1500	2711P-K15C4D8	2711P-T15C4D8	2711P-B15C4D8	15"	DC	Windows CE 6.0
	2711P-K15C4A8	2711P-T15C4A8	2711P-B15C4A8		AC	
	2711P-K15C4D9	2711P-T15C4D9	2711P-B15C4D9		DC	Windows CE 6.0 mit erweiterten Funktionen
	2711P-K15C4A9	2711P-T15C4A9	2711P-B15C4A9		AC	

(1) Diese PanelView Plus 6-Terminals umfassen Anschlüsse für die Ethernet- und RS-232-Kommunikation sowie zwei USB-Anschlüsse.

(2) Dieses Modell umfasst eine Schutzbeschichtung.

Modulare Komponenten

Anzeigemodule, Logikmodule und Kommunikationsmodule können als separate Komponenten für die Installation vor Ort bestellt werden.

Anzeigemodule

Modell	Bestell-Nr.	Eingabetyp	Display (Anzeige)	Marine-zertifizierung	Schutz-beschichtung	Integrierte UV-Schutzfolie
700	2711P-RDK7C	Keypad	7 Zoll, Farbe			
	2711P-RDK7CK				X	
	2711P-RDT7C	Touchscreen				
	2711P-RDT7CK				X	
	2711P-RDT7CM			X		
	2711P-RDB7C	Keypad/Touchscreen				
	2711P-RDB7CK				X	
	2711P-RDB7CM			X		
1000	2711P-RDK10C	Keypad	10 Zoll, Farbe			
	2711P-RDT10C	Touchscreen				
	2711P-RDT10CM			X		
	2711P-RDB10C	Keypad/Touchscreen				
	2711P-RDB10CM			X		
1250	2711P-RDK12C	Keypad	12 Zoll, Farbe			
	2711P-RDK12CK				X	
	2711P-RDT12C	Touchscreen				
	2711P-RDT12CK				X	
	2711P-RDT12AG					X
	2711P-RDT12H ⁽¹⁾					
	2711P-RDB12C	Keypad/Touchscreen				
	2711P-RDB12CK				X	
1500	2711P-RDK15C	Keypad	15 Zoll, Farbe			
	2711P-RDT15C	Touchscreen				
	2711P-RDT15AG					X
	2711P-RDB15C	Keypad/Touchscreen				

(1) Diese Bestellnummer steht für ein sehr helles Anzeigemodul, symbolisiert durch das H am Ende der Bestellnummer, das sich für die Anwendung im Freien eignet. Das helle Anzeigemodul kann nur mit DC-betriebenen Logikmodulen verwendet werden.

Logikmodule

Erweiterte Funktionen	Bestell-Nr.	Strom-eingang	Speicher RAM/nichtflüchtig	Kommunikation	Marine-zertifizierung	Schutz-beschichtung	Integrierte Software
Nein	2711P-RP8A	AC	512 MB/512 MB (ca. 79 MB freier Anwenderspeicher)	<ul style="list-style-type: none"> Ethernet RS-232 Netzwerkschnittstelle für Kommunikationsmodul 	X		<ul style="list-style-type: none"> Betriebssystem Windows CE 6.0 ohne erweiterte Leistungsmerkmale/Dateianzeigefunktionen FactoryTalk View Machine Edition Station (Laufzeit), Version 6.0 oder höher Software FactoryTalk ViewPoint, Version 1.2 oder höher
	2711P-RP8D	DC			X		
	2711P-RP8DK				X	X	
Ja	2711P-RP8A	AC	512 MB/512 MB (ca. 79 MB freier Anwenderspeicher)	<ul style="list-style-type: none"> Ethernet RS-232 Netzwerkschnittstellen-Kommunikationsmodul 	X		<ul style="list-style-type: none"> Betriebssystem Windows CE 6.0 mit erweiterten Leistungsmerkmalen/Dateianzeigefunktionen FactoryTalk View Machine Edition Station (Laufzeit), Version 6.0 oder höher Software FactoryTalk ViewPoint, Version 1.2 oder höher
	2711P-RP8D	DC			X		
	2711P-RP8DK				X	X	

Kommunikationsmodule

Bestell-Nr.	Kommunikation				Schutz-beschichtung	Marine-zertifizierung
	Ethernet	DH+	DH-485	ControlNet ⁽²⁾		
2711P-RN6		X	X			
2711P-RN6K		X	X		X	
2711P-RN15S				X		X
2711P-RN15SK				X	X	
2711P-RN20 ⁽¹⁾	X					

(1) Alle Terminals sind mit einem Ethernet-Port ausgestattet. Das Modul mit der Bestellnummer 2711P-RN20 ist mit einem zusätzlichen Ethernet-Port ausgestattet.

(2) Zyklische und azyklisch Kommunikation.

Informationen zu Zubehörteilen für diese Terminals finden Sie auf Seite [41](#).

PanelView Plus 6-Terminals der Serien 400 und 600

Bei den kleineren PanelView™ Plus 6-Terminals der Serien 400 und 600 sind Display, Logik, Speicher und Stromversorgung in einer einzigen Basiseinheit vereint:



- Das Modell 400 verfügt über eine 3,5-Zoll-Grafikfarbanzeige mit Tastatur oder Kombinationstaste und Touchscreen oder über eine Graustufenanzeige mit Tastatureingabe.
- Das Modell 600 verfügt über eine 5,7-Zoll-Grafikanzeige in Farbe oder Graustufen mit Tastatur, Touchscreen oder einer Kombination aus Tastatur-/Touchscreen-Eingabe.

Auf dieser neuen Generation von Terminals wird, ähnlich wie auf den PanelView Plus 6-Terminals der Serien 700 bis 1500, das Windows CE 6.0-Betriebssystem ausgeführt. Auf den Terminals werden HMI-Anwendungen ausgeführt, sie ermöglichen jedoch auch den Zugriff auf den Desktop. Für Benutzer mit komplexeren Anwendungsanforderungen können die 600-Farbterminals mit optionalen erweiterten Leistungsmerkmalen und Dateianzeigefunktionen bestellt werden.

Leistungsmerkmale der Terminals

Leistungsmerkmale	Beschreibung
Hohe Speicherkapazität	256 MB RAM und 512 MB nichtflüchtiger Speicher (ca. 73 MB freier Anwenderspeicher)
Stromeingang	AC oder DC
Kommunikationsanschlüsse	Einheiten mit einer der folgenden Kommunikationsoptionen stehen zur Verfügung: <ul style="list-style-type: none"> • RS-232 • Ethernet und RS-232 Separate Kommunikationsmodule werden nicht unterstützt.
USB-Anschlüsse	<ul style="list-style-type: none"> • 1 USB-Hostanschluss für den Anschluss einer USB-Maus, einer Tastatur, eines Druckers sowie von USB-Laufwerken mit Hot-Swap-Funktion • 1 USB-Geräteanschluss für den Anschluss eines Host-PC
Steckplatz für Secure Digital (SD)-Karte	Der Kartensteckplatz mit Hot-Swap-Funktion unterstützt 1784-SDx-Karten für die Übertragung von Dateien, Aktualisierung der Firmware oder Protokollierung von Daten.
Betriebssystem	<p>Auf allen Terminals wird das Betriebssystem Windows CE 6.0 ausgeführt, sodass die Betriebssystemfunktionalität für die meisten Anwenderanforderungen zur Verfügung steht:</p> <ul style="list-style-type: none"> • FTP-Server • VNC-Client/Server • PDF-Anzeigefunktion • FactoryTalk ViewPoint • Active X-Bedienelemente • Unterstützung von Geräten anderer Hersteller <p>Zusätzliche Funktionalität steht für die 600-Terminals zur Verfügung, wenn Sie die Terminals mit diesen optionalen, erweiterten Leistungsmerkmalen bestellen:</p> <ul style="list-style-type: none"> • Internet Explorer™-Web-Browser • Media-Player • Microsoft-Dateianzeigefunktionen für PowerPoint, Excel und Word • WordPad-Texteditor
Software	<ul style="list-style-type: none"> • Die Software FactoryTalk® View Machine Edition Station (Laufzeit), Version 6.10 oder höher, ist auf jedem Terminal geladen und aktiviert. • HMI-Anwendungen werden mit der Software FactoryTalk View Studio for Machine Edition entwickelt, die separat erhältlich ist.
Rücksetzungs- und Standardschalter	Einfacher Zugriff auf Diagnose- und Reparaturvorgänge
Bevorzugte Steuerung	CompactLogix™ oder ControlLogix®

Ausführliche technische Daten, Zertifizierungen und Umgebungsspezifikationen zu den PanelView Plus 6-Terminals finden Sie in der Publikation [2711P-TD005](#), PanelView Plus 6 Specifications Technical Data.

Auswahl des Terminals

Modell ⁽¹⁾	Eingabetyp			Display-Größe	Kommunikation		Leistungs- aufnahme	Betriebssystem
	Keypad	Touchscreen	Keypad/ Touchscreen		RS-232	Ethernet		
400	2711P-K4M5A8	—	—	4" Graustufen	X		AC	Windows CE 6.0
	2711P-K4M5D8	—	—		X		DC	
	2711P-K4M20A8	—	—		X	X	AC	
	2711P-K4M20D8	—	—		X	X	DC	
	2711P-K4C5A8	—	2711P-B4C5A8	4" LED-Farbe	X		AC	
	2711P-K4C5D8	—	2711P-B4C5D8		X		DC	
	2711P-K4C20A8	—	2711P-B4C20A8		X	X	AC	
	2711P-K4C20D8	—	2711P-B4C20D8		X	X	DC	
600	2711P-K6M5A8	2711P-T6M5A8	2711P-B6M5A8	6" Graustufen	X		AC	
	2711P-K6M5D8	2711P-T6M5D8	2711P-B6M5D8		X		DC	
	2711P-K6M20A8	2711P-T6M20A8	2711P-B6M20A8		X	X	AC	
	2711P-K6M20D8	2711P-T6M20D8	2711P-B6M20D8		X	X	DC	
	2711P-K6C5A8	2711P-T6C5A8	2711P-B6C5A8	6" Farb-TFT	X		AC	
	2711P-K6C5D8	2711P-T6C5D8	2711P-B6C5D8		X		DC	
	2711P-K6C20A8	2711P-T6C20A8	2711P-B6C20A8		X	X	AC	
	2711P-K6C20D8	2711P-T6C20D8	2711P-B6C20D8		X	X	DC	
	2711P-K6C5A9	2711P-T6C5A9	2711P-B6C5A9		X		AC	
	2711P-K6C5D9	2711P-T6C5D9	2711P-B6C5D9		X		DC	
	2711P-K6C20A9	2711P-T6C20A9	2711P-B6C20A9		X	X	AC	
	2711P-K6C20D9	2711P-T6C20D9	2711P-B6C20D9		X	X	DC	

(1) Diese PanelView™ Plus 6-Terminals umfassen einen USB-Anschluss.

Informationen zu Zubehörteilen für diese Terminals finden Sie auf Seite [41](#).

PanelView Plus 6 – Compact-Terminals

Die PanelView™ Plus 6 Compact 400-, 600- und 1000-Terminals bieten genau die richtige Hardware- und Softwarefunktionalität für die Anforderungen von Anwendungen mittlerer Größe. Alle Anwendungen, die für ein Compact-Terminal entwickelt wurden, sind auch mit anderen PanelView Plus 6-Terminals kompatibel. Schlüsselmerkmale:

- 25 Anzeigen und 200 Alarmmeldungen werden in der Anwendung FactoryTalk® View Compact Machine Edition unterstützt
- Feste Hardwarekonfigurationen ohne Hinzufügen oder Austauschen modularer Komponenten

Leistungsmerkmale der Terminals

Leistungsmerkmale	Beschreibung
Hohe Speicherkapazität	256 MB RAM und 512 MB nichtflüchtiger Speicher (ca. 73 MB freier Anwenderspeicher) ⁽¹⁾
Stromeingang	DC
Kommunikationsanschlüsse	RS-232 seriell und Ethernet
USB-Anschlüsse	1 USB-Geräteanschluss für den Anschluss eines Host-PC
Steckplatz für Secure Digital (SD)-Karte	Der Kartensteckplatz mit Hot-Swap-Funktion unterstützt 1784-SDx-Karten für die Übertragung von Dateien, Aktualisierung der Firmware oder Protokollierung von Daten.
Betriebssystem	Auf allen Terminals wird das Betriebssystem Windows CE 6.0 ausgeführt, sodass die Betriebssystemfunktionalität für die meisten Anwenderanforderungen zur Verfügung steht: <ul style="list-style-type: none"> • FTP-Server • VNC-Client/Server • PDF-Anzeigefunktion • FactoryTalk ViewPoint • Active X-Bedienelemente • Unterstützung von Geräten anderer Hersteller
Software	<ul style="list-style-type: none"> • Die Software FactoryTalk® View Machine Edition Station (Laufzeit), Version 6.10 oder höher, ist auf jedem Terminal geladen und aktiviert. • Die Unterstützung von Einzellizenzen für die Software FactoryTalk ViewPoint, Version 1.2 oder höher, ermöglicht dezentralen Benutzern, über einen Web-Browser auf die Anzeigen eines Terminals zuzugreifen. • HMI-Anwendungen werden mit der Software FactoryTalk View Studio for Machine Edition entwickelt, die separat erhältlich ist. • Anschluss an eine einzelne Steuerung mithilfe der Software RSLinx® Enterprise, Version 5.51 oder höher, oder der Software KEPServer.
Bevorzugte Steuerung	CompactLogix™

(1) Der 10,4"-Terminal ist mit 256 MB RAM und 512 MB nichtflüchtigem Speicher (ca. 73 MB freier Anwenderspeicher) ausgestattet.

Ausführliche technische Daten, Zertifizierungen und Umgebungsspezifikationen zu den PanelView Plus 6-Terminals finden Sie in der Publikation [2711P-TD005](#), PanelView Plus 6 Specifications Technical Data.

Auswahl des Terminals

Modell	Eingabetyp			Display (Anzeige)	
	Keypad	Touchscreen	Keypad/Touchscreen	Größe	Typ
400	2711PC-K4M20D8	—	—	4"	Graustufen
	—	—	2711PC-B4C20D8		LED-Farbe
	—	—	2711PC-B4C20D8-LR		Reflexionsarm
600	—	2711PC-T6M20D8	—	6"	Graustufen
	—	2711PC-T6C20D8	—		LED-Farbe
1000	—	2711PC-T10C4D8	—	10"	

Informationen zu Zubehörteilen für diese Terminals finden Sie auf Seite [41](#).

Notizen:

Kabelgebundene MobileView-Bedienerterminals

Die MobileView™ 2711T-Bedienerschnittstellenfamilie (Human Machine Interface, HMI) verfügt über ein robustes Design mit Microsoft® Windows® 7 Embedded Standard. Zu den Leistungsmerkmalen des MobileView 2711T-Terminals gehören ein 3-Positions-Zustimmtaster, Touchbedienung und Funktionstasten sowie Not-Aus-Taster. Durch diese Leistungsmerkmale kann der Bediener auf das Sicherheitssystem der Maschine und die allgemeine Schnittstelle ihres Steuerungssystems zugreifen.



Das MobileView 2711T-Terminal ist unter anderem für folgende Anwendungen optimal geeignet:

- Bedienpanel für Maschinen und Anlagen
- Einlern- und Programmierpanel für Roboter
- Test, Instandhaltung und Inbetriebnahme

Das MobileView 2711T-Terminal lässt sich mithilfe der konfigurierbaren Bedien- und Steuerungselemente leicht an spezifische Anwendungen anpassen. Für den Betrieb eines MobileView-Terminals sind ein Kabel und eine Anschlussbox erforderlich.

Leistungsmerkmale der Terminals

Leistungsmerkmale	Beschreibung
Display-Größe	10"
Zustimmtaster	Ja
Hohe Speicherkapazität	4 GB RAM/32 GB SSD
Stromeingang	DC
Kommunikationsanschlüsse	10/100-Ethernet
USB-Anschlüsse	Ein USB-Host-Anschluss
Steckplatz für Secure Digital (SD)-Karte	Interne SD-Karte
Betriebssystem	Auf allen Terminals wird das Windows® 7 Embedded Standard-Betriebssystem ausgeführt.
Software	FactoryTalk® View Studio for Machine Edition
Bevorzugte Steuerung	ControlLogix®

Ausführliche technische Daten, Zertifizierungen und Umgebungsspezifikationen zu den kabelgebundenen MobileView-Bedienerterminals finden Sie in der Publikation [2711T-TD001](#), MobileView Tethered Operator Terminals and Junction Boxes Technical Data.

Auswahl des Terminals – MobileView-Terminals der ersten Generation

Bestell-Nr.	Display-Größe (Zoll)	Touchscreen	Funktionstasten	3-Positions-Zustimmtaster	3-Positions-Schlüsselschalter	Festverdrahteter Taster	Drucktaste (2 Schaltkreise)	
							Not-Aus (rot/gelb)	Stopp (grau)
2711T-B10R1K1	10,1	Ja	Ja	Ja	Ja	Nein	Ja	Nein
2711T-B10R1M1						Ja		
2711T-F10G1N1					Nein	Nein	Ja	Nein
2711T-T10G1N1								
2711T-T10R1N1								

Auswahl des Terminals – MobileView-Terminals der zweiten Generation

Bestell-Nr.	Display-Größe (Zoll)	Touchscreen	Funktionstasten	3-Positions-Zustimmtaster	3-Positions-Schlüsselschalter	Festverdrahteter Taster	Drucktaste (2 Schaltkreise)	
							Beleuchteter Not-Aus (rot/gelb)	Stopp (grau)
2711T-B10I1N1	10,1	Ja	Ja	Ja	Nein	Nein	Ja	Nein
2711T-T10I1N1-TC			Nein					

Informationen zu Zubehörteilen für diese Terminals finden Sie auf Seite [42](#).

Notizen:

PanelView 800-Terminals

Wenn Sie eine entscheidende Komponente zu einem günstigen Preis suchen, sollten Sie die PanelView™-Familie von Bedienschrittelengeräten in Betracht ziehen. Die PanelView 800-Plattform umfasst eine vollständige Reihe von Displays mit 4, 7 und 10 Zoll (PanelView Component-Terminals verfügen weiterhin über Displays mit 2 und 3 Zoll). Die bevorzugte Integration mit den Familien von Logiksteuerungen Allen-Bradley® MicroLogix™, Micro800®, CompactLogix™ 5370 oder SLC™ 500 ermöglicht eine Steuerungs- und Visualisierungslösung für verschiedene Anwendungen. Die PanelView 800-Plattform umfasst die Software Connected Components Workbench™ als gemeinsame Programmierungssoftware.



Zu den weiteren Schlüsselmerkmalen zählen:

- Schutz der Bildschirmdateien per Benutzername und Kennwort
- Dezentrale Überwachung mit Virtual Network Computing (VNC)-Server
- Informationsanzeige in verschiedenen Sprachen wie Chinesisch, Portugiesisch, Französisch, Italienisch, Deutsch, Spanisch und Koreanisch
- Benachrichtigung von Bedienern durch Alarmmeldungen, die eingebettete Variablen und einen Alarmstatus/-verlauf enthalten
- Hoch- und Herunterladen von Datengruppen oder Parametereinstellungen innerhalb der Rezepturfunktion
- Verwenden Sie die Software Connected Components Workbench™, eine integrierte Entwurfs- und Konfigurationssoftware, die HMI- und Steuerungsprogrammierung innerhalb derselben gemeinsamen Plattform ermöglicht

Leistungsmerkmale der Terminals

Leistungsmerkmale	Beschreibung
Hohe Speicherkapazität	256 MB RAM und 256 MB Speicher
Stromeingang	24 V DC
Kommunikationsanschlüsse	Seriell ⁽¹⁾ und Ethernet
USB-Anschlüsse	Ein USB 2.0-Hochgeschwindigkeits-Hostanschluss
Software	Connected Components Workbench mit DesignStation
Bevorzugte Steuerung	MicroLogix-, Micro800- und CompactLogix 5370-Steuerungen ⁽²⁾

(1) „Seriell“ bezieht sich auf die RS-232 (DF1)-, RS-232 (DH-485)- und RS-485-Kommunikation.

(2) CompactLogix 5370-L37 ausgenommen.

Ausführliche technische Daten, Zertifizierungen und Umgebungsspezifikationen zu den PanelView 800-Terminals finden Sie in der Publikation [2711R-TD001](#), PanelView 800 Terminals Technical Data.

Ausführliche technische Daten, Zertifizierungen und Umgebungsspezifikationen zu den PanelView™ Component-Terminals finden Sie in der Publikation [2711C-TD001](#), PanelView Component Specifications Technical Data.

Auswahl des Terminals

Modell	Bestell-Nr.	Display (Anzeige)		Eingabetyp
		Größe	Typ	
PanelView 800	2711R-T4T	4"	Farbe, transmissiv, TFT	Analoge und Funktionstasten
	2711R-T7T	7"		Analoge Tasten
	2711R-T10T	10"		
PanelView Component C200	2711C-F2M	2"	Monochrom, transflektiv, STN	Vier Funktionstasten
	2711C-K2M			Zehn Funktionstasten und numerische Tastatur
PanelView Component C300	2711C-T3M	3"		Touchscreen
	2711C-K3M			Zehn Funktionstasten und numerische Tastatur

Informationen zu Zubehörteilen für diese Terminals finden Sie auf Seite [46](#).

Zubehör für PanelView-Terminals

In den Tabellen dieses Kapitels sind Zubehörteile und Kommunikationskabel für PanelView™-Terminals aufgeführt.

Zubehör für PanelView 5000

In den folgenden Tabellen sind Zubehörteile für PanelView 5000-Terminals aufgeführt.

Schutzfolien

Bestell-Nr.	PanelView 5000 Terminalmodell	Eingang	Display (Anzeige)	Anzahl
2711P-RGT7SP	7"	Touchscreen	—	3
2711P-RGB7P		Touchscreen mit Tastatur		
2711P-RGT7W	Touchscreen	Breit		
2711P-RGT9SP	Touchscreen			
2711P-RGT10SP	10"	Touchscreen	—	
2711P-RGB10P		Touchscreen mit Tastatur		
2711P-RGT12SP	12"	Touchscreen	Breit	
2711P-RGT15SP	15"	Touchscreen		
2711P-RGB15P		Touchscreen mit Tastatur		
2711P-RGT19P	19"	Touchscreen		

Netzteile und Netzklemmenleisten

Bestell-Nr.	Beschreibung	Anzahl
1606-XLP95E	DIN-Schienen-Netzteil, 24 bis 28 V DC Ausgangsspannung, 95 W	1
1606-XLP100E	DIN-Schienen-Netzteil, 24 bis 28 V DC Ausgangsspannung, 100 W	
2711P-RSACDIN	DIN-Schienen-Netzteil, AC-zu-DC, 85 bis 265 V AC, 47 bis 63 Hz	
2711P-RTBAP	3-polige AC-Netzklemmenleiste	10
2711P-RTBDSP	3-polige DC-Netzklemmenleiste	

Montageelemente

Bestell-Nr.	Beschreibung	Anzahl
2711P-RMCP	Montagehebel	16

Ersatzbatterie

Bestell-Nr.	Beschreibung	Anzahl
2711P-RY2032	Lithium-Knopfzellenbatterie, gleichwertig mit CR2032	1

Zubehör für PanelView Plus 7 Performance-Terminals

In den folgenden Tabellen sind Zubehörteile für PanelView 7 Performance-Terminals aufgeführt.

Schutzfolien

Bestell-Nr.	PanelView Plus 7-Terminalmodell	Eingangs	Anzahl
2711P-RGT7SP	7"	Touchscreen	3
2711P-RGB7P		Touchscreen mit Tastatur	
2711P-RGT9SP	9" (breit)	Touchscreen	
2711P-RGT10SP	10"		
2711P-RGB10P			
2711P-RGT12SP	12" (breit)	Touchscreen	
2711P-RGT15SP	15"		
2711P-RGB15P			
2711P-RGT19P	19"	Touchscreen	

Montageelemente

Bestell-Nr.	Beschreibung	Anzahl
2711P-RMCP ⁽¹⁾	Montagehebel	16

(1) Diese Hebel werden auch für die PanelView 5500-Terminals verwendet.

Ersatzbatterie

Bestell-Nr.	Beschreibung	Anzahl
2711P-RY2032	Lithium-Knopfzellenbatterie, gleichwertig mit CR2032	1

SD-Karten (Secure Digital)

Bestell-Nr.	Beschreibung	Anzahl
1784-SD1	1-GB-SD-Karte	1
1784-SD2	2-GB-SD-Karte	

Netzteile

Bestell-Nr.	Beschreibung	Anzahl
1606-XLP95E	DIN-Schienen-Netzteil, 24 bis 28 V DC Ausgangsspannung, 95 W	1
1606-XLP100E	DIN-Schienen-Netzteil, 24 bis 28 V DC Ausgangsspannung, 100 W	
2711P-RSACDIN	DIN-Schienen-Netzteil, AC-zu-DC, 85 bis 265 V AC, 47 bis 63 Hz	

Klemmenleisten

Bestell-Nr.	Beschreibung	Anzahl
2711P-RTBAP	3-polige AC-Netzklemmenleiste	10
2711P-RTBDSP	3-polige DC-Netzklemmenleiste	

Dichtungen

Bestell-Nr.	Beschreibung	Anzahl
2711P-RGST9W	Dichtung, Silikon, 9 Zoll breit, für die Verwendung mit hygienischen Edelstahl-Terminals	1
2711P-RGST12W	Dichtung, Silikon, 12 Zoll breit, für die Verwendung mit hygienischen Edelstahl-Terminals	

Zubehör für PanelView Plus 7 Standard-Terminals

In den folgenden Tabellen sind Zubehörteile für PanelView Plus 7 Standard-Terminals mit 4, 6, 7, 9, 10, 12 und 15 Zoll aufgeführt. Anzeigemodule, Logikmodule und Kommunikationsmodule können als separate Komponenten für die Installation vor Ort bestellt werden.

Schutzfolien

Bestell-Nr.	PanelView Plus 7-Terminalmodell	Eingang	Anzahl
2711P-RGT4S	4" (breit)	Touchscreen	3
2711P-RGT6S	5"		
2711P-RGB7SP	6"		
2711P-RGT9SP	9" (breit)		
2711P-RGT10SP	10"		
2711P-RGT12SP	12" (breit)		
2711P-RGT15SP	15"		

Montageelemente

Bestell-Nr.	Beschreibung	Anzahl
2711P-RMCS	Montagehebel	12

Ersatzbatterie

Bestell-Nr.	Beschreibung	Anzahl
2711P-RY2032	Ersatzbatterie, gleichwertig mit CR2032-Knopfbatterie	1

Batteriefachabdeckung

Bestell-Nr.	Beschreibung	Anzahl
2711P-RYKS	Ersatzabdeckung für das Batteriefach	3

SD-Abdeckung

Bestell-Nr.	Beschreibung	Anzahl
2711P-RCKS	Ersatzabdeckung für das SD-Fach	3

Klemmenleisten

Bestell-Nr.	Beschreibung	Anzahl
2711P-RTBAP	DC-Netzklemmenleiste	10

Zubehör für PanelView Plus 6

In den folgenden Tabellen sind Zubehörteile für PanelView Plus 6-Terminals der Serien 400, 600, 700, 1000, 1250 und 1500 aufgeführt.

Programmierkabel

Bestell-Nr.	Terminalmodell	Beschreibung	Länge
6189V-USBCBL2	400, 600	Programmierkabel, mit dem der USB-Geräteanschluss des Terminals mit einem USB-Host-Anschluss eines Computers verbunden wird	1,8 m
2711C-CBL-UU02	700, 1000, 1250, 1500		2 m

Beschriftungstreifen für Funktionstasten

Bestell-Nr.	Terminalmodell ⁽¹⁾	Beschreibung
2711P-RFK6	600 Tastatur und Tastatur/Touchscreen	Blanko-Einlegekarten und Software
2711P-RFK7	700 mit Keypad	
2711P-RFK10	1000 mit Keypad	
2711P-RFK12	1250 mit Keypad	
2711P-RFK15	1500 mit Keypad	

(1) Gilt für Terminals mit Keypad und Keypad/Touchscreen.

SD-Karten (Secure Digital)

Bestell-Nr.	Terminalmodell	Beschreibung
1784-SD1	400, 600, 700, 1000, 1250, 1500	1 GB SD-Karte (Secure Digital)
1784-SD2		2 GB SD-Karte (Secure Digital)

UV-Schutzfolie

Bestell-Nr. ⁽¹⁾	Terminalmodell	Typ
2711P-RGB4	400 Graustufen oder Farbe	Tastatur, Tasten/Touchscreen
2711P-RGK6	600 Graustufen oder Farbe	
2711P-RGT6		Touchscreen
2711P-RGK7	700	Tastatur, Tasten/Touchscreen
2711P-RGT7		Touchscreen
2711P-RGK10	1000	Tastatur, Tasten/Touchscreen
2711P-RGT10		Touchscreen
2711P-RGK12	1250	Tastatur, Tasten/Touchscreen
2711P-RGT12		Touchscreen
2711P-RGK15	1500	Tastatur, Tasten/Touchscreen
2711P-RGT15		Touchscreen

(1) Jede Bestellnummer umfasst drei Schutzfolien.

Montageelemente

Bestell-Nr.	Terminalmodell	Beschreibung	Anzahl
2711P-RTFC	400, 600	Montagehebel	8
2711P-RTMC	700, 1000, 1250, 1500	Montageklammern	

Ersatzbatterie

Bestell-Nr.	Terminalmodell	Beschreibung	Anzahl
2711P-RY2032	400, 600, 700, 1000, 1250, 1500	Ersatzbatterie, gleichwertig mit CR2032-Knopfbatterie	1

Netzteil und Netzklemmenleisten

Bestell-Nr.	Terminalmodell	Beschreibung	Anzahl
2711P-RSACDIN	400, 600, 700, 1000, 1250, 1500	DIN-Schienen-Netzteil, AC-zu-DC, 85 bis 265 V AC, 47 bis 63 Hz	1
2711P-6RSA	400, 600	Das AC-Leistungsmodul konvertiert ein Terminal mit DC-Stromversorgung in ein Terminal mit AC-Stromversorgung.	
2711P-RVAC		AC-Netzklemmenleiste	10
2711P-TBDC		DC-Netzklemmenleiste	
2711P-RTBAC3	700, 1000, 1250, 1500	AC-Netzklemmenleiste	
2711P-RTBDC2		2-polige DC-Netzklemmenleiste	

Schirmblende

Bestell-Nr.	Terminalmodell	Beschreibung
2711P-RVT12	1250	Schirmblende für ultrahelles 1250-Anzeigemodul, Bestellnummer 2711P-RDT12H

Ersatzteile für Hintergrundbeleuchtung

Bestell-Nr.	Terminalmodell	Serie	Anzahl der Hintergrundleuchten
2711P-RL7C	700	A und B	1
2711P-RL7C2		C und D	
2711P-RL10C	1000	A	
2711P-RL10C2		B und C	
2711P-RL12C	1250	A und B	2
2711P-RL12C2		C	1
2711P-RL15C	1500	B	2

Ersatz für Frontblenden

Bestell-Nr.	Terminalmodell	Typ
2711P-RBK7	700	Keypad
2711P-RBT7		Touchscreen
2711P-RBB7		Keypad/Touchscreen
2711P-RBK10	1000	Keypad
2711P-RBT10		Touchscreen
2711P-RBB10		Keypad/Touchscreen

Ersatz für Frontblenden

Bestell-Nr.	Terminalmodell	Typ
2711P-RBK12	1250	Keypad
2711P-RBT12		Touchscreen
2711P-RBT12H ⁽¹⁾		
2711P-RBB12		Keypad/Touchscreen
2711P-RBK15	1500	Keypad
2711P-RBT15		Touchscreen
2711P-RBB15		Keypad/Touchscreen

(1) Gilt für das ultrahelle 1250-Anzeigemodul mit der Bestellnummer 2711P-RDT12H.

Zubehör für PanelView Plus 6 Compact

In den folgenden Tabellen sind Zubehörteile für PanelView 6 Compact-Terminals aufgeführt.

SD-Karten (Secure Digital)

Bestell-Nr.	Beschreibung
1784-SD1	1-GB-SD-Karte
1784-SD2	2-GB-SD-Karte

UV-Schutzfolie

Bestell-Nr. ⁽¹⁾	Terminalmodell	Eingabetyp		
		Keypad	Touchscreen	Keypad/Touchscreen
2711P-RGB4	400 Graustufen oder Farbe	X		X
2711P-RGT6	600 Graustufen oder Farbe		X	
2711P-RGT10	1000, Farbe		X	

(1) Jede Bestellnummer umfasst drei Schutzfolien.

Montageelemente

Bestell-Nr.	Beschreibung	Anzahl
2711P-RTFC	Montagehebel (nur 600)	8
2711P-RTMC	Montagehebel (nur 1000)	

Netzteil und Netzklemmenleisten

Bestell-Nr.	Beschreibung	Anzahl
2711P-RSACDIN	DIN-Schienen-Netzteil, AC-zu-DC, 85 bis 265 V AC, 47 bis 63 Hz	1
2711P-6RSA	Das AC-Leistungsmodul konvertiert ein Terminal mit DC-Stromversorgung in ein Terminal mit AC-Stromversorgung (nur 400 und 600).	
2711P-TBDC	DC-Netzklemmenleiste (nur 400 und 600)	10
2711P-RTBDC2	2-polige DC-Netzklemmenleiste (nur 1000)	

Kabel

Bestell-Nr.	Beschreibung	Länge
6189V-USBCBL2	Programmierkabel, mit dem der USB-Geräteanschluss des Terminals mit einem USB-Host-Anschluss eines Computers verbunden wird (nur 400 und 600)	1,8 m
2711C-CBL-UU02	Programmierkabel, mit dem der USB-Geräteanschluss des Terminals mit einem USB-Host-Anschluss eines Computers verbunden wird (nur 1000)	2 m

Ersatzbatterie

Bestell-Nr.	Beschreibung	Anzahl
2711P-RY2032	Ersatzbatterie, gleichwertig mit CR2032-Knopfbatterie	1

Zubehör für kabelgebundene MobileView-Bedienterminals

In den folgenden Tabellen sind Zubehörteile für kabelgebundene 2711T-Bedienterminals aufgeführt.

Für MobileView-Terminals der ersten Generation (Bestellnummern 2711T-B10R1K1, -B10R1M1, -F10G1N1, -T10G1N1 und -T10R1N1)

Bestell-Nr.	Beschreibung
2711T-5MCABLE	Verbindungskabel (5 m/16,4 Fuß) mit silberfarbenem Anschluss zum Anschließen eines 20-poligen MobileView™-Terminals an eine IP20-Anschlussbox.
2711T-10MCABLE	Verbindungskabel (10 m/32,8 Fuß) mit silberfarbenem Anschluss zum Anschließen eines 20-poligen MobileView-Terminals an eine IP20-Anschlussbox.
2711T-15MCABLE	Verbindungskabel (15 m/49,2 Fuß) mit silberfarbenem Anschluss zum Anschließen eines 20-poligen MobileView-Terminals an eine IP20-Anschlussbox.
2711T-JBIP20DC	IP20-Anschlusskasten mit 24-V-DC-Stromversorgung und Deckel für die Anschlussbox.
2711T-JUMP	Ein silberfarbener, 20-poliger Bridge-Anschluss, um NOT-AUS-Schütze in einer IP20 MobileView-Anschlussbox zu überbrücken. ⁽¹⁾

(1) Für kundenspezifische Anwendungen, bei denen ein MobileView-Terminal zwischen mehreren MobileView-Anschlussboxen bewegt wird.

Für MobileView-Terminals der zweiten Generation (Bestellnummern 2711T-B10I1N1 und -T10I1N1-TC)

Bestell-Nr.	Beschreibung
2711T-5MCABLE2	Verbindungskabel (5 m/16,4 Fuß) mit schwarzem Anschluss zum Anschließen eines 22-poligen MobileView-Terminals an eine IP65-Anschlussbox.
2711T-10MCABLE2	Verbindungskabel (10 m/32,8 Fuß) mit schwarzem Anschluss zum Anschließen eines 22-poligen MobileView-Terminals an eine IP65-Anschlussbox.
2711T-15MCABLE2	Verbindungskabel (15 m/49,2 Fuß) mit schwarzem Anschluss zum Anschließen eines 22-poligen MobileView-Terminals an eine IP65-Anschlussbox.
2711T-JBIP65DC1 ⁽¹⁾	IP65-Anschlussbox mit 24-V-DC-Stromversorgung, Zugentlastungsklemmen, Box ID und NOT-AUS Überbrückung.
2711T-JBIP65DM1 ⁽¹⁾	IP65-Anschlussbox mit 24-V-DC-Stromversorgung, M12 On-Machine-Anschlüssen, Box ID und NOT-AUS Überbrückung.
2711T-JBBKCOVER	Montageplatte für die Anschlussboxen 2711T-JBIP65DC1 und 2711T-JBIP65DM1.
2711T-22JUMP	Ein schwarzer 22-poliger Blindstecker, um die Not-Halt-Kontakte in einer IP65-MobileView-Anschlussbox zu überbrücken. ⁽²⁾

(1) Die MobileView-Terminals 2711T-T10G1N1 und 2711T-F10G1N1 der ersten Generation können mit IP65-Anschlussboxen und 22-poligen Verbindungskabeln verwendet werden.

(2) Für kundenspezifische Anwendungen, bei denen ein MobileView-Terminal zwischen mehreren MobileView-Anschlussboxen bewegt wird.

Für alle MobileView-Terminals

Bestell-Nr.	Beschreibung
2711T-BRACKET	Halterung für stationären Betrieb oder zur Lagerung des Terminals.
2711T-VMBRACKET	VESA-Montagehalterung für stationären Betrieb, zur Lagerung des Terminals oder zur Verriegelung des Terminals aus Sicherheitsgründen.

Zubehör für PanelView 800-Terminals

In den folgenden Tabellen sind Zubehörteile für PanelView 800- und PanelView Component-Terminals aufgeführt.

Entspiegelte Überzüge

Bestell-Nr. ⁽¹⁾	PanelView Component-Modell	Eingabetyp		
		Funktionstaste	Numerisches Tastenfeld	Touchscreen
2711C-RG2F	C200	X		
	C300			X
2711C-RG2K	C200		X	
	C300		X	
2711C-RG6T ⁽²⁾	C600			X
2711C-RG10T ⁽²⁾	C1000			X

(1) Pro Bestellnummer werden drei Überzüge mitgeliefert.

(2) Das planmäßige Ende der Lebensdauer (End of Life, EOL) dieses Produkts ist Dezember 2017.

Netzklemmenleisten

Bestell-Nr.	Beschreibung	Anzahl
2711C-RJ422	RS-422/RS-485-Anschluss mit Widerstand ⁽¹⁾	10
2711R-TBDC	DC-Netzklemmenleiste	

(1) Diese Netzklemmenleiste wird auch für PanelView 800-Terminals verwendet.

Netzteil

Bestell-Nr.	Beschreibung	Anzahl
2711P-RSACDIN	AC-zu-DC-Netzteil mit DIN-Schienen-Montage, 85 bis 265 V AC, 47 bis 63 Hz ⁽¹⁾	1

(1) Dieses Netzteil wird auch für PanelView 800-Terminals verwendet.

Adapterplattenkit

Bestell-Nr.	Beschreibung	Anzahl
2711R-APK7	PanelView 800-Adapterplattenkit für 7-Zoll-Terminal	1
2711R-APK10	PanelView 800-Adapterplattenkit für 10-Zoll-Terminal	

Kommunikationskabel für PanelView-Terminals

In den folgenden Tabellen sind Kommunikationskabel für die Familie der PanelView-Terminals aufgeführt.

PanelView Plus 7-Terminals

In den folgenden Tabellen sind Laufzeit-Kommunikationskabel für die Terminals PanelView Plus 7 Standard (400W, 600, 700, 900W, 1000, 1200W, 1500) und PanelView Plus 7 Performance (700, 900W, 1000, 1200W, 1500 und 1900) aufgeführt.

Alle PanelView Plus 7-Terminals verwenden ein Ethernet-Standardkabel vom Typ 1585J-M oder 2711P-CBL-EX04 (4 m) für Anwendungsübertragungen zwischen einem Computer und dem Terminal und zwischen dem Terminal und dem Ethernet-Anschluss der Steuerung. Es stehen zwei optionale Kabel zu Verfügung, wenn serielle Kommunikation erforderlich ist: 9300-USBCBL-CP3 und 9300-USBCBL-PMO2 für USB-zu-seriell-Verbindungen.

Kommunikationskabel: PanelView Plus 7-Terminals zu PLC-5®-Steuerungen

	PLC-5®E
PanelView Plus 7 Standard (400W, 600, 700, 900W, 1000, 1200W, 1500)	Anschluss: CH2-Ethernet RJ45 Protokoll: EtherNet/IP
PanelView Plus 7 Performance (700, 900W, 1000, 1200W, 1500 und 1900)	Kabel des Typs 1585J-M oder 2711P-CBL-EX04 (4 m)

Kommunikationskabel: PanelView Plus 7-Terminals zu SLC-Steuerungen

	SLC™ 5/05
PanelView Plus 7 Standard (400W, 600, 700, 900W, 1000, 1200W, 1500)	Anschluss: CH1 – Ethernet – RJ45 Protokoll: EtherNet/IP
PanelView Plus 7 Performance (700, 900W, 1000, 1200W, 1500 und 1900)	Kabel vom Typ 1585J-M oder 2711P-CBL-EX04 (4 m) 9300-USBCBL-CP3-Kabel für USB-zu-seriell-Kommunikation

Kommunikationskabel: PanelView Plus 7-Terminals zu MicroLogix-Steuerungen

	MicroLogix™ 1100, 1400
PanelView Plus 7 Standard (400W, 600, 700, 900W, 1000, 1200W, 1500)	Anschluss: Ethernet – RJ45 Protokoll: EtherNet/IP
PanelView Plus 7 Performance (700, 900W, 1000, 1200W, 1500 und 1900)	Kabel vom Typ 1585J-M oder 2711P-CBL-EX04 (4 m) 9300-USBCBL-PMO2 für USB-zu-seriell-Kommunikation

Kommunikationskabel: PanelView Plus 7-Terminals zu CompactLogix-Steuerungen

	CompactLogix™ L35E, L23E, L32E, 1768-ENBT sowie 5370 L1, L2, L3
PanelView Plus 7 Standard (400W, 600, 700, 900W, 1000, 1200W, 1500)	Anschluss: Ethernet – RJ45 Protokoll: EtherNet/IP
PanelView Plus 7 Performance (700, 900W, 1000, 1200W, 1500 und 1900)	Kabel vom Typ 1585J-M oder 2711P-CBL-EX04 (4 m) 9300-USBCBL-CP3-Kabel für USB-zu-seriell-Kommunikation

Kommunikationskabel: PanelView Plus 7-Terminals zu ControlLogix-Steuerungen

	ControlLogix®
PanelView Plus 7 Standard (400W, 600, 700, 900W, 1000, 1200W, 1500)	Kommunikationsmodul: 1756-ENBT, 1756-ENxT Protokoll: EtherNet/IP
PanelView Plus 7 Performance (700, 900W, 1000, 1200W, 1500 und 1900)	Kabel vom Typ 1585J-M oder 2711P-CBL-EX04 (4 m) 9300-USBCBL-CP3-Kabel für USB-zu-seriell-Kommunikation

Terminals PanelView Plus 6

In den folgenden Tabellen sind Laufzeit-Kommunikationskabel für PanelView Plus 6-Terminals (400, 600, 700, 1000, 1250 und 1500) aufgeführt. PanelView Plus 6 Compact-Terminals verwenden die gleichen Kabel wie PanelView Plus 6-Terminals (400 und 600).

Alle PanelView Plus 6-Terminals verwenden ein Ethernet-Standardkabel vom Typ 1585J-M oder 2711P-CBL-EX04 (4 m) für Anwendungsübertragungen zwischen einem Computer und dem Terminal.

Kommunikationskabel: PanelView Plus 6-Terminals zu PLC-5-Steuerungen

	PLC-5, PLC-5C, PLC-5E	PLC-5, PLC-5C, PLC-5E	PLC-5E	PLC-5C
	Anschluss: CH0 – 25-polig, RS-232 Protokoll: DF1	Port: CH1/CH2 DH+™ Protokoll: DH+™	Anschluss: CH2-Ethernet RJ45 Protokoll: EtherNet/IP	Anschluss: ControlNet-Anschluss Protokoll: ControlNet
PanelView Plus 6 Compact 400, 600, 1000	Kabel 2711-NC13 (5 m) oder 2711-NC14 (10 m) (erfordert DB9-zu-DB25-Adapter)	—	Kabel des Typs 1585J-M oder 2711P-CBL-EX04 (4 m)	—
PanelView Plus 6 400, 600		—		—
PanelView Plus 6 700, 1000, 1250, 1500		Erfordert 2711P-RN6- oder 2711P-RN6K-Modul mit abgeschirmtem doppelaxialen Kabel (1770-CD)		Erfordert 2711P-RN15S- oder 2711P-RN15SK-Modul sowie 1786 ControlNet-Medien

Kommunikationskabel: PanelView Plus 6-Terminals zu SLC-Steuerungen

	SLC 5/01, 5/02, 5/03	SLC 5/03, 5/04, 5/05	SLC 5/04	SLC 5/05
	Anschluss: CH1 – RJ45 Protokoll: DH-485	Anschluss: CH0 – 9-polig, RS-232 Protokoll: DF1 oder DH-485 (Punkt-zu-Punkt)	Anschluss: CH1 Protokoll: DH+	Anschluss: CH1 – Ethernet – RJ45 Protokoll: EtherNet/IP
PanelView Plus 6 Compact 400, 600, 1000	Erfordert 1761-NET-AIC-Modul sowie Kabel 2711-NC13 (5 m) oder 2711-NC14 (10 m)	2711-NC13 (5 m) 2711-NC14 (10 m)	—	Kabel des Typs 1585J-M oder 2711P-CBL-EX04 (4 m)
PanelView Plus 6 400, 600			—	
PanelView Plus 6 700, 1000, 1250, 1500			Erfordert 2711P-RN6-Modul mit Kabel 1761-CBL-AS03 (3 m) oder 1761-CBL-AS09 (9 m)	

Kommunikationskabel: PanelView Plus 6-Terminals zu MicroLogix-Steuerungen

	MicroLogix 1400, 1500LRP	MicroLogix 1000, 1100, 1200, 1400, 1500LSP	MicroLogix 1100, 1400
	Anschluss: CH1/CH2 – 9-polig, RS-232 Protokoll: DF1 oder DH-485 (Punkt-zu-Punkt)	Anschluss: CH0 – 8-polig, Mini-DIN Protokoll: DF1 oder DH-485 (Punkt-zu-Punkt)	Anschluss: Ethernet – RJ45 Protokoll: EtherNet/IP
PanelView Plus 6 Compact 400, 600, 1000	Kabel 2711-NC13 (5 m) oder 2711-NC14 (10 m) (erfordert DB9-zu-DB25-Adapter)	2711-NC21 (5 m) oder 2711-NC22 (15 m)	Kabel des Typs 1585J-M oder 2711P-CBL-EX04 (4 m)
PanelView Plus 6 400, 600			
PanelView Plus 6 700, 1000, 1250, 1500			

Kommunikationskabel: PanelView Plus 6-Terminals zu CompactLogix-Steuerungen

	CompactLogix	CompactLogix L35E, L23E, L32E, 1768-ENBT	CompactLogix L35CR, L32C, 1768-CNB, 1768-CNBR
	Anschluss: CH0 – 9-polig, RS-232 Protokoll: DF1 oder DH-485 (Punkt-zu-Punkt)	Anschluss: Ethernet – RJ45 Protokoll: EtherNet/IP	Anschluss: ControlNet-Anschluss Protokoll: ControlNet
PanelView Plus 6 Compact 400, 600, 1000	2711-NC13 (5 m) 2711-NC14 (10 m)	Kabel des Typs 1585J-M oder 2711P-CBL-EX04 (4 m)	1786 ControlNet-Medien
PanelView Plus 6 400, 600			
PanelView Plus 6 700, 1000, 1250, 1500			

Kommunikationskabel: PanelView Plus 6-Terminals zu ControlLogix-Steuerungen

	ControlLogix	ControlLogix	ControlLogix	ControlLogix
	Anschluss: CH0 – 9-polig, RS-232 Protokoll: DF1 oder DH-485 (Punkt-zu-Punkt)	Kommunikationsmodul: 1756-ENBT, 1756-EN2T Protokoll: EtherNet/IP	Kommunikationsmodul: 1756-CNB Protokoll: ControlNet	Kommunikationsmodul: 1756-DHRIO Protokoll: DH+
PanelView Plus 6 Compact 400, 600, 1000	2711-NC13 (5 m) 2711-NC14 (10 m)	Kabel des Typs 1585J-M oder 2711P-CBL-EX04 (4 m)	1786 ControlNet-Medien	—
PanelView Plus 6 400, 600				—
PanelView Plus 6 700, 1000, 1250, 1500				abgeschirmtem Twinaxial-Kabel (1770-CD)

Kommunikationskabel: PanelView Plus 6-Terminals zu Schnittstellenmodulen

Protokoll	PanelView Plus 6 Comm Port 400, 600, 700, 1000, 1250, 1500	1747-AIC	1761-NET-AIC			1761-NET-ENI
			Anschluss 1 (9-polig)	Anschluss 2 (8-polig, Mini-DIN)	Anschluss 3 (DH-485)	Anschluss 2 (8-polig, Mini-DIN)
DF1	RS-232-Schnittstelle Alle Terminals	—	2711-NC13 (5 m) 2711-NC14 (10 m)	2711-NC21 (5 m) 2711-NC22 (15 m) Nullmodem erforderlich	—	1761-CBL-AP00 (5 m) 1761-CBL-PM02 (2 m) 2711-CBL-PM05 (5 m) 2711-CBL-PM10 (10 m)
DH-485	RS-232-Schnittstelle Alle Terminals	—	2711-NC13 (5 m) 2711-NC14 (10 m)	2711-NC21 (5 m) 2711-NC22 (15 m) Nullmodem erforderlich	—	—
	DH-485-Anschluss (nur 700- bis 1500-Terminals) Erfordert 2711P-RN6 oder 2711P-RN6K	Direkte Verbindung zu einzelner AIC mit Belden 9842-Kabel ⁽¹⁾	—	—	Direktverbindung zu einzelner AIC+ mit Belden 9842-Kabel ⁽¹⁾	—

(1) Verwenden Sie die serielle Schnittstelle am PanelView Plus 6-Terminals mit einem AIC+-Modul für eine DH-485-Netzwerklösung.

PanelView 800- und PanelView Component-Terminals

In diesem Abschnitt sind die Kabel aufgeführt, die zum Verbinden von PanelView 800- und PanelView Component-Terminals mit verschiedenen Steuerungen verwendet werden können.

Kabel für PanelView 800- und PanelView Component-Terminals

Bestell-Nr.	Beschreibung	Für die Verwendung mit
2711C-CBL-UU02	Kabel von USB-A-Host zu USB-B-Gerät, 2 m	C200, C300
2711P-CBL-EX04	Ethernet-Crossover-CAT5-Kabel, 4,3 m	PanelView 800: 4, 7 und 10 Zoll
1747-CP3	Seriell Nullmodemkabel von 9-polig, D-förmig zu 9-polig, D-förmig, 3 m	C200, C300 PanelView 800: 4, 7 und 10 Zoll
1761-CBL-PM02	Seriell Kabel von 9-polig, D-förmig zu 8-polig, Mini-DIN, 2 m	
2711C-CBL-AB03	Kabel – RS-485, 5-polig zu RJ45	
1763-NC01, Serie A	8-polig, Mini-DIN zu 6-polig, RS-485-Klemmenleiste	PanelView 800: 4, 7 und 10 Zoll

Kommunikationskabel: PanelView 800- und PanelView Component-Terminals zu MicroLogix-Steuerungen⁽¹⁾

Protokoll	Port	MicroLogix (8-polig, Mini DIN) 1000, 1100, 1400, 1200LSP, 1500LSP (CH0)	MicroLogix (9-polig, D-förmig) 1500LRP (CH1)	MicroLogix 1100/1400 RS-485 (1763-NC01)	MicroLogix 1100, 1400 Ethernet
DF1	RS-232	1761-CBL-PM002	1747-CP3	—	—
DH-485				AIC+-Modul verwenden 1761-NET-AIC Verbindung mit Anschluss 3	
	RS-485 ⁽²⁾	—	—	Belden 3106A oder #9842 oder gleichwertig	
Modbus	RS-232	1761-CBL-PM002	1747-CP3	AIC+-Modul verwenden 1761-NET-AIC Verbindung mit Anschluss 3	
Ethernet (MicroLogix/ENI)2	Ethernet	—	—	—	CAT5-Ethernet

(1) Die in dieser Tabelle aufgeführten Kommunikationskabel werden auch zum Verbinden von PanelView 800-Terminals mit MicroLogix-Steuerungen verwendet.

(2) Der RS-485-Anschluss ist isoliert und wird für das Verbinden eines einzigen Geräts mit einem isolierten Anschluss empfohlen.

Kommunikationskabel: PanelView 800-Terminals zu Micro800-Steuerungen

Protokoll	PanelView 800- Anschluss	Micro820	Micro830	Micro850	Micro800 Plug-In-Modul (2080-SERIALISOL)
Modbus (RTU) (HD)	RS-232	— ⁽²⁾	1761-CBL-PM02	1761-CBL-PM02	— ⁽²⁾
	RS-485 ⁽¹⁾		— ⁽²⁾	— ⁽²⁾	
Modbus Unsolicited (HD)	RS-232		1761-CBL-PM02	1761-CBL-PM02	
	RS-485 ⁽¹⁾		— ⁽²⁾	— ⁽²⁾	
Ethernet (AB CIP) Modbus TCP	Ethernet	2711P-CBL-EX04 (CAT-5-Ethernet)	— ⁽³⁾	2711P-CBL-EX04 (CAT-5-Ethernet)	n. v. ⁽³⁾
Seriell (AB CIP)			RS-232	— ⁽²⁾	1761-CBL-PM02

(1) Der RS-485-Anschluss ist isoliert und wird für das Verbinden eines einzigen Geräts mit einem isolierten Anschluss empfohlen.

(2) Diese Steuerung umfasst eine Reihenklemme und erfordert Verdrahtung.

(3) Diese Verbindung steht für diese Steuerung nicht zur Verfügung.

Kommunikationskabel: PanelView 800-Terminals zu CompactLogix 5370-Steuerungen

Protokoll (CIP)	PanelView 800-Anschluss	CompactLogix 5370 L1
Ethernet CompactLogix	2711P-CBL-EX04 (CAT5-Ethernet)	2711P-CBL-EX04 (CAT5-Ethernet)

VersaView 5000-Computer



VersaView® 5000 von Allen-Bradley® ist eine umfassende Produktlinie von Industriecomputern, Thin Clients und Monitoren mit offener Architektur. Das Angebot umfasst integrierte, moderne und rahmenlose Glasbildschirme sowie kompakte Modelle ohne Display. Die VersaView 5000-Plattform kann sowohl für eigenständige Anwendungen auf Maschinenebene als auch für verteilte HMI-Anwendungen eingesetzt werden. Die offene Architektur unterstützt moderne Betriebssysteme und verschiedene Softwareanwendungen – ist jedoch ideal für die FactoryTalk® View SE-Software geeignet. Die gesamte Produktlinie ist lüfterlos und wartungsfrei, um kostspielige Maschinenausfallzeiten zu reduzieren.

Kompakte VersaView 5200 ThinManager-Thin-Clients ohne Anzeige

Kompakte VersaView 5200-Industriecomputer ohne Anzeige bieten ein kleines Befestigungsmaß und verfügen über einen dualen Videoausgang sowie ein leichtes, lüfterloses Design. Zudem bieten sie eine Vielzahl an Montageoptionen, einschließlich DIN-Schiene.

Leistungsmerkmale der Terminals

Leistungsmerkmale	Beschreibung
Prozessor	Intel Single-Core Atom E3815; 1,46 Ghz
RAM	1 GB
Speicher	Keine
Optischer Speicher	Keine
Erweiterungssteckplätze	Keine
E/A-Anschlüsse	1 x DisplayPort 1 x VGA 2 x USB 2.0 1 x USB 3.0 1 x RS-232 2 x 1 GB Ethernet
Stromversorgung	24 V DC
Betriebssystem	ThinManager-kompatibel

Auswahl des Terminals

Bestell-Nr.	Display-Größe	Bildformat	Frontblendentyp	Speicher	Windows-Betriebssystem	Stromversorgung
6200T-NA	—	—	—	Keine	ThinManager-kompatibel	12 bis 24 V DC

Ausführliche technische Daten, Zertifizierungen und Umgebungsspezifikationen zu den VersaView-Computern finden Sie in der Publikation [IC-TD001](#), Industrial Computers and Monitors Specifications Technical Data.

Informationen zu Zubehörteilen für diese Terminals finden Sie auf Seite [70](#).

VersaView 5200 ThinManager-Thin-Clients mit integriertem Display

Die VersaView 5200-Computer mit integriertem Display bieten einen rahmenlosen 10-Punkt-Multi-Touchscreen aus Glas. Dank dieses Designs bleiben die Computer länger sauber und es sorgt für eine verbesserte Reaktion auf Bedieneingaben. Zusätzliche Leistungsmerkmale umfassen:

- Unterstützung für zwei externe Bildschirme
- Erhältlich in den Größen 12 Zoll, 15 Zoll, 19 Zoll und 22 Zoll, jeweils als Breitbildschirm
- Full-HD-Auflösung mit 1920 x 1080 verfügbar
- Plant PAX- und FactoryTalk View SE-Vorlagen sind perfekt auf den 1080p-Bildschirm abgestimmt. Daher können identische Bildschirme in der Steuerzentrale und an der Maschine gemeinsam verwendet werden.

Leistungsmerkmale der Terminals

Leistungsmerkmale	Beschreibung
Prozessor	Intel Single-Core Atom E3815; 1,46 Ghz
RAM	2 GB
Speicher	Keine
Optischer Speicher	Keine
Erweiterungssteckplätze	Keine
E/A-Anschlüsse	1 x DisplayPort 2 x USB 2.0 1 x USB 3.0 1 x RS-232 2 x 1 GB Ethernet
Stromversorgung	24 V DC
Betriebssystem	ThinManager-kompatibel

Auswahl des Terminals

Bestell-Nr.	Display-Größe	Bildformat	Frontblendentyp	Speicher	Windows-Betriebssystem	Stromversorgung
6200T-12WA	12,1"	16:9 Widescreen	Glasfront und Aluminerring	Keine	ThinManager-kompatibel	24 V DC
6200T-15WA	15,6"					
6200T-19WA	18,5"					
6200T-22WA	21,5"					

Ausführliche technische Daten, Zertifizierungen und Umgebungsspezifikationen zu den VersaView-Computern finden Sie in der Publikation [IC-TD001](#), Industrial Computers and Monitors Specifications Technical Data.

Informationen zu Zubehörteilen für diese Terminals finden Sie auf Seite [70](#).

Kompakte VersaView 5400-Computer ohne Display

Kompakte VersaView 5400-Industriecomputer ohne Display bieten ein kleines Befestigungsmaß und verfügen über einen dualen Videoausgang sowie ein leichtes, lüfterloses Design. Computer ohne Display bieten die gleiche Leistung wie Computer mit integriertem Display und die Flexibilität zum Laden verschiedener Softwareanwendungen. Daher sind sie für viele Anwendungen bestens geeignet. Zudem bieten sie eine Vielzahl an Montageoptionen, einschließlich DIN-Schiene.

Leistungsmerkmale der Terminals

Leistungsmerkmale	Beschreibung
Prozessor	Intel Quad-Core Atom E3815; 1,91 Ghz
RAM	4GB
Speicher	128 GB MLC SSD
Optischer Speicher	Keine
Erweiterungssteckplätze	Keine
E/A-Anschlüsse	1 x DisplayPort 1 x VGA 2 x USB 2.0 1 x USB 3.0 1 x RS-232 2 x 1 GB Ethernet
Stromversorgung	24 V DC
Betriebssystem	Windows 7 SP1 (64 Bit) Windows Embedded Standard 7 (64 Bit) Windows 10 IoT Enterprise (64 Bit)

Auswahl des Terminals

Bestell-Nr.	Display-Größe	Bildformat	Frontblendentyp	Speicher	Windows-Betriebssystem	Stromversorgung
6200P-NS3A1	—	—	—	128 GB MLC SSD	Windows 7 SP1 (64 Bit)	12 bis 24 V DC
6200P-NS3B1					Windows Embedded Standard 7 (64 Bit)	
6200P-NS3C1					Windows 10 IoT Enterprise (64 Bit)	

Ausführliche technische Daten, Zertifizierungen und Umgebungsspezifikationen zu den VersaView-Computern finden Sie in der Publikation [IC-TD001](#), Industrial Computers and Monitors Specifications Technical Data.

Informationen zu Zubehörteilen für diese Terminals finden Sie auf Seite [70](#).

VersaView 5400-Computer mit integriertem Display

Die VersaView 5400-Computer mit integriertem Display bieten einen rahmenlosen 10-Punkt-Multi-Touchscreen aus Glas. Dank dieses Designs bleiben die Computer länger sauber und es sorgt für eine verbesserte Reaktion auf Bedieneingaben. Zusätzliche Leistungsmerkmale umfassen:

- Schnelles Booten in Ihrer Anwendung
- 128 GB SSD bietet ausreichend Speicherplatz für Anwendungen
- Betriebssysteme: Windows 7/WES 7/Windows 10 IoT Enterprise 32-Bit und 64-Bit

Leistungsmerkmale der Terminals

Leistungsmerkmale	Beschreibung
Prozessor	Intel Quad-Core Atom E3815; 1,91 Ghz
RAM	4GB
Speicher	128 GB MLC SSD
Optischer Speicher	Keine
Erweiterungssteckplätze	Keine
E/A-Anschlüsse	1 x DisplayPort 2 x USB 2.0 1 x USB 3.0 1 x RS-232 2 x 1 GB Ethernet
Stromversorgung	24 V DC
Betriebssystem	Windows 7 Pro SP1 (64 Bit) Windows Embedded Standard 7 (64 Bit) Windows 10 IoT Enterprise (64 Bit)

Auswahl des Terminals — Computer mit integriertem Display

Bestell-Nr.	Display-Größe	Bildformat	Frontblendentyp	Speicher	Windows-Betriebssystem	Stromversorgung
6200P-12WS3A1	12,1"	16:9 Widescreen	Glasfront und Aluminumring	128 GB MLC SSD	Windows 7 SP1 (64 Bit)	24 V DC
6200P-12WS3B1					Windows Embedded Standard 7 (64 Bit)	
6200P-12WS3C1					Windows 10 IoT Enterprise (64 Bit)	
6200P-15WS3A1	15,6"				Windows 7 SP1 (64 Bit)	
6200P-15WS3B1					Windows Embedded Standard 7 (64 Bit)	
6200P-15WS3C1					Windows 10 IoT Enterprise (64 Bit)	
6200P-19WS3A1	18,5"				Windows 7 SP1 (64 Bit)	
6200P-19WS3B1					Windows Embedded Standard 7 (64 Bit)	
6200P-19WS3C1					Windows 10 IoT Enterprise (64 Bit)	
6200P-22WS3A1	21,5"				Windows 7 SP1 (64 Bit)	
6200P-22WS3B1					Windows Embedded Standard 7 (64 Bit)	
6200P-22WS3C1					Windows 10 IoT Enterprise (64 Bit)	

Ausführliche technische Daten, Zertifizierungen und Umgebungsspezifikationen zu den VersaView-Computern finden Sie in der Publikation [IC-TD001](#), Industrial Computers and Monitors Specifications Technical Data.

Informationen zu Zubehörteilen für diese Terminals finden Sie auf Seite [70](#).

6181P-Computer mit integriertem Display



Wenn Sie Einblick in Ihren Betrieb benötigen, dienen die Computer mit integriertem Display von Rockwell Automation® als Grundlage für die Visualisierungssteuerung von Prozessen und Maschinen. Sie können die Informationsanzeigen für Reparaturen, zur Wartung oder zum Starten eines Prozesses verwenden. Industrietaugliche Komponenten werden ausgewählt, um einen kontinuierlichen Betrieb unter schwierigsten Bedingungen zu gewährleisten. Für geschäftsentscheidende Anwendungen sind lüfterlose Designs erhältlich. Die Computer mit integrierter Anzeige bieten eine nahtlose Integration in die gesamte Familie der Rockwell Software®-Lösungen. Hierzu gehört auch die Integrated Architecture®-Plattform und die Software FactoryTalk® View.

Performance-Modelle (Serie F)

Performance-Modelle sind mit Leistungsmerkmalen ausgestattet, die die Anforderungen der anspruchsvollsten Computer mit integriertem Display erfüllen:

- MLC- oder SLC-SSDs mit Optionen für AC- und DC-Stromeingänge
- Anzeigeeoptionen mit 12, 15, 17 oder 19 Zoll
- Edelstahl NEMA 4X optional
- Optionen ohne Anzeige erhältlich
- Abschließbarer, von vorne zugänglicher USB 3.0-Anschluss
- Core i3-Prozessor und auf max. 16 GB erweiterbarer Speicher
- Erweiterungsoptionen durch einen PCI-Steckplatz sowie ein Zubehör-Kit zum Hinzufügen von PCI oder PCIe
- CompactFlash Typ II-Steckplatz mit Abdeckung
- Ausgelegt bis 55 °C für Anzeigen mit 12, 15 und 17 Zoll und bis 50 °C für Displays mit 19 Zoll
- Bündiges Schaltschrankdesign für eine minimale Ansammlung von Verschmutzungen
- Resistive Singletouch-Touchscreens
- Vorderseitige Benutzerschnittstellentaste

Advanced-Modelle (Serie F)

Die Advanced-Modelle weisen ungefähr den gleichen Funktionsumfang auf wie die Performance-Modelle, verfügen jedoch über eine größere Rechenkapazität:

- MLC- oder SLC-SSDs mit Optionen für AC- und DC-Stromeingänge
- Anzeigeeoptionen von 15, 17 oder 19 Zoll sowie Widescreen-Versionen von 15 und 19 Zoll
- Core i7-Prozessor und auf max. 16 GB erweiterbarer Speicher
- CompactFlash Typ II-Steckplatz mit Abdeckung
- Erweiterungsoptionen durch einen PCI-Steckplatz sowie ein Zubehör-Kit zum Hinzufügen von PCI oder PCIe
- Ausgelegt für 0 bis 50 °C in Bezug auf Widescreen-Modelle von 15 und 19 Zoll sowie auf Nicht-Widescreen-Modelle mit 19 Zoll
- Ausgelegt für 0 bis 55 °C in Bezug auf Nicht-Widescreen-Modelle von 15 und 17 Zoll
- Kapazitive Multitouch-Touchscreens
- Vorderseitige Benutzerschnittstellentaste
- RAID-Servermodell erhältlich

Leistungsmerkmale der Terminals

Leistungsmerkmale	Beschreibung	
	Performance	Advanced (Erweitert)
Prozessor	Intel i3-4102E; zwei Kerne; 1,6 GHz	Intel i7-4700EQ; vier Kerne; 2,4 GHz
RAM	4 GB (2 x 2 GB) ⁽¹⁾	8 GB (2 x 4 GB) ⁽¹⁾
Speicher	Solid State – 1 x 32 GB SLC, 2,5 Zoll SATA-SSD Solid State – 1 x 256 GB MLC, 2,5 Zoll SATA-SSD	Solid State – 1 x 32 GB SLC, 2,5 Zoll SATA-SSD Solid State – 1 x 256 GB MLC, 2,5 Zoll SATA-SSD Solid State – 2 x 256 GB MLC, 2,5 Zoll SATA-SSD
Optischer Speicher	Nicht enthalten, kann jedoch mit dem 6189V-ODD-Kit hinzugefügt werden	1 DVD-RW/CD-RW
Erweiterungssteckplätze	1 PCI Express x 8 (nachrüstbar auf 1 PCI, 2 PCI, 2 PCIe x 4 oder 1 PCIe x 4 + 1 PCI mit separaten PCI-Riser-Kits)	1 PCI Express x 8 (nachrüstbar auf 1 PCI, 2 PCI, 2 PCIe x 4 oder 1 PCIe x 4 + 1 PCI mit separaten PCI-Riser-Kits)
Stromversorgung	AC oder DC	
Betriebssystem	Windows 7 SP1 (64 Bit) oder Windows 10 IoT Enterprise LTSB (64 Bit)	
	Windows Embedded Standard 7	Windows Server 2008 R2 SP1

(1) Nachrüstbar auf 16 GB RAM

Ausführliche technische Daten, Zertifizierungen und Umgebungsspezifikationen zu den Industriecomputern und -monitoren finden Sie in der Publikation [IC-TD001](#), Industrial Computers and Monitors Specifications Technical Data.

Auswahl des Terminals – 6181P-Computer mit integriertem Display – Performance-Modelle (Serie F)

Modell	Bestell-Nr.	Display-Größe	Bildformat	Frontblenden-typ	Speicher	Windows-Betriebssystem	Stromver-sorgung
ohne Display	6181P-00N2MW71AC	—	—	—	MLC-SSD 256 GB	Windows 7 SP1 (64 Bit)	AC
	6181P-00N2MW71DC						DC
	6181P-00N2MWX1AC					Windows 10 IoT Enterprise (64 Bit)	AC
	6181P-00N2MWX1DC						DC
	6181P-00N2SW71AC				SLC-SSD 32 GB	Windows 7 SP1 (64 Bit)	AC
	6181P-00N2SW71DC						DC
	6181P-00N2SE71AC					Windows Embedded Standard 7	AC
	6181P-00N2SE71DC						DC
	6181P-00N3MWX1AC				MLC-SSD 256 GB	Windows 10 IoT Enterprise (64 Bit)	AC
	6181P-00N3MWX1DC						DC

Auswahl des Terminals – 6181P-Computer mit integriertem Display – Performance-Modelle (Serie F)

Modell	Bestell-Nr.	Display-Größe	Bildformat	Frontblenden-typ	Speicher	Windows-Betriebssystem	Stromver-sorgung
12 Zoll	6181P-12A2MW71AC	12,1"	4:3	Aluminium	MLC-SSD 256 GB	Windows 7 SP1 (64 Bit)	AC
	DC						
	Windows 10 IoT Enterprise (64 Bit)					AC	
						DC	
	SLC-SSD 32 GB				Windows 7 SP1 (64 Bit)	AC	
						DC	
					Windows Embedded Standard 7	AC	
						DC	
15 Zoll	6181P-15A2MW71AC	15"		Edelstahl	MLC-SSD 256 GB	Windows 7 SP1 (64 Bit)	AC
	DC						
	Windows 10 IoT Enterprise (64 Bit)					AC	
						DC	
	SLC-SSD 32 GB				Windows 7 SP1 (64 Bit)	AC	
						DC	
					Windows Embedded Standard 7	AC	
						DC	
	Aluminium		MLC-SSD 256 GB	Windows 10 IoT Enterprise (64 Bit)	AC		
					DC		
				Windows 10 IoT Enterprise (64 Bit)	AC		
					DC		
			SLC-SSD 32 GB	Windows 7 SP1 (64 Bit)	AC		
					DC		
				Windows Embedded Standard 7	AC		
					DC		
Edelstahl	SLC-SSD 32 GB	Windows 7 SP1 (64 Bit)	AC				
			DC				
	Windows 7 SP1 (64 Bit)	AC					
		DC					

Auswahl des Terminals – 6181P-Computer mit integriertem Display – Performance-Modelle (Serie F)

Modell	Bestell-Nr.	Display-Größe	Bildformat	Frontblenden-typ	Speicher	Windows-Betriebssystem	Stromver-sorgung
17 Zoll	6181P-17A2MW71AC	17"	5:4	Aluminium	MLC-SSD 256 GB	Windows 7 SP1 (64 Bit)	AC
	6181P-17A2MW71DC						DC
	6181P-17A2MWX1AC					Windows 10 IoT Enterprise (64 Bit)	AC
	6181P-17A2MWX1DC						DC
	6181P-17C2MW71AC			Edelstahl		Windows 7 SP1 (64 Bit)	AC
	6181P-17C2MW71DC						DC
	6181P-17C2MWX1AC			Windows 10 IoT Enterprise (64 Bit)		AC	
	6181P-17C2MWX1DC					DC	
	6181P-17A2SW71AC			Aluminium	SLC-SSD 32 GB	Windows 7 SP1 (64 Bit)	AC
	6181P-17A2SW71DC					DC	
	6181P-17A2SE71AC				Windows Embedded Standard 7	AC	
	6181P-17A2SE71DC					DC	
	6181P-17A3MWX1AC			MLC-SSD 256 GB	Windows 10 IoT Enterprise (64 Bit)	AC	
	6181P-17A3MWX1DC					DC	
	6181P-17C2SW71AC			Edelstahl	SLC-SSD 32 GB	Windows 7 SP1 (64 Bit)	AC
	6181P-17C2SW71DC						DC
19 Zoll	6181P-19A2MW71AC	19"	5:4	Aluminium	MLC-SSD 256 GB	Windows 7 SP1 (64 Bit)	AC
	6181P-19A2MW71DC						DC
	6181P-19A2MWX1AC					Windows 10 IoT Enterprise (64 Bit)	AC
	6181P-19A2MWX1DC						DC
	6181P-19C2MW71AC			Edelstahl		Windows 7 SP1 (64 Bit)	AC
	6181P-19C2MW71DC						DC
	6181P-19C2MWX1AC			Windows 10 IoT Enterprise (64 Bit)		AC	
	6181P-19C2MWX1DC					DC	
	6181P-19A2SW71AC			Aluminium	SLC-SSD 32 GB	Windows 7 SP1 (64 Bit)	AC
	6181P-19A2SW71DC					DC	
	6181P-19A2SE71AC				Windows Embedded Standard 7	AC	
	6181P-19A2SE71DC					DC	
	6181P-19A3MWX1AC			MLC-SSD 256 GB	Windows 10 IoT Enterprise (64 Bit)	AC	
	6181P-19A3MWX1DC					DC	
	6181P-19B3MWX1AC			Edelstahl	SLC-SSD 32 GB	Windows 7 SP1 (64 Bit)	AC
	6181P-19B3MWX1DC						DC
6181P-19C2SW71AC	Edelstahl	SLC-SSD 32 GB	Windows 7 SP1 (64 Bit)	AC			
6181P-19C2SW71DC				DC			

Auswahl des Terminals – 6181P-Computer mit integriertem Display – Advanced-Modelle (Serie F)

Modell	Bestell-Nr.	Display-Größe	Bildformat	Frontblenden-typ	Speicher	Windows-Betriebssystem	Stromversorgung			
ohne Display	6181P-00N3MW71AC	—	—	—	MLC-SSD 256 GB	Windows 7 SP1 (64 Bit)	AC			
	6181P-00N3MW71DC					DC				
	6181P-00N3MWX1AC					Windows 10 IoT Enterprise (64 Bit)	AC			
	6181P-00N3MWX1DC						DC			
	6181P-00N3SW71AC				SLC-SSD 32 GB	—	—	Windows 7 SP1 (64 Bit)	AC	
	6181P-00N3SW71DC								DC	
	6181P-00N3MS81AC							RAID ⁽¹⁾	Windows Server 2008 R2 SP1	AC
	6181P-00N3MS81DC									DC
15 Zoll	6181P-15A3MW71AC	15"	4:3	Aluminium	MLC-SSD 256 GB	Windows 7 SP1 (64 Bit)	AC			
	6181P-15A3MW71DC					DC				
	6181P-15A3MWX1AC					Windows 10 IoT Enterprise (64 Bit)	AC			
	6181P-15A3MWX1DC						DC			
	6181P-15A3SW71AC	SLC-SSD 32 GB	—		—	Windows 7 SP1 (64 Bit)	AC			
	6181P-15A3SW71DC						DC			
	6181P-15B3MW71AC					15,6"	16:9	—	MLC-SSD 256 GB	AC
	6181P-15B3MW71DC									DC
	6181P-15B3MWX1AC	Windows 10 IoT Enterprise (64 Bit)	AC							
	6181P-15B3MWX1DC		DC							
	6181P-15B3SW71AC	SLC-SSD 32 GB	—		—	Windows 7 SP1 (64 Bit)	AC			
	6181P-15B3SW71DC						DC			
17 Zoll	6181P-17A3MWX1AC			17"		4.3	Aluminium	MLC-SSD 256 GB	Windows 10 IoT Enterprise (64 Bit)	AC
	6181P-17A3MWX1DC					5:4			DC	
	6181P-17A3MW71AC	Windows 7 SP1 (64 Bit)	AC							
	6181P-17A3MW71DC		DC							
	6181P-17A3SW71AC		SLC-SSD 32 GB		—	—		AC		
	6181P-17A3SW71DC	DC								
19 Zoll	6181P-19A3MW71AC	19"	4.3	Aluminium	MLC-SSD 256 GB	Windows 10 IoT Enterprise (64 Bit)	AC			
	6181P-19A3MW71DC					DC				
	6181P-19A3MWX1AC					Windows 7 SP1 (64 Bit)	AC			
	6181P-19A3MWX1DC		DC							
	6181P-19A3SW71AC		SLC-SSD 32 GB		—		—	AC		
	6181P-19A3SW71DC					DC				
	6181P-19B3MW71AC	18,5"				16:9		—	MLC-SSD 256 GB	Windows 7 SP1 (64 Bit)
	6181P-19B3MW71DC		DC							
	6181P-19B3MWX1AC		Windows 10 IoT Enterprise (64 Bit)		AC					
	6181P-19B3MWX1DC				DC					
	6181P-19B3SW71AC				SLC-SSD 32 GB		—		—	AC
	6181P-19B3SW71DC		DC							

(1) RAID = Redundant Array of Independent Disks (redundante Anordnung unabhängiger Datenträger)

Informationen zu Zubehörteilen für diese Terminals finden Sie auf Seite [70](#).

Notizen:

Computer für explosionsgefährdete Bereiche



Diese für extreme Umgebungen konzipierte Computer bieten mehr Sicherheit sowie einen größeren Bereich zulässiger Betriebstemperaturen. In der Öl-, Gas-, Chemie- und Bergbauindustrie wird regelmäßig mit explosionsgefährlichen Materialien und an Standorten gearbeitet, an denen die Bedingungen für die Hardware nicht gerade optimal sind. Diese Computer wurden entwickelt, um extremen Temperaturen standzuhalten.

Da sie über die Zertifizierung für Klasse 1, Division 2 verfügen sowie gemäß ATEX und IECEx für explosionsgefährdete Bereiche zertifiziert sind, können die für extreme Umgebungen vorgesehene Computer sicher und global in Bereichen eingesetzt werden, in denen möglicherweise explosive Materialien vorhanden sind. In der Ausführung mit Display sind diese Computer auf einer Schalttafel montiert, in der Ausführung ohne Display werden sie in ein Gehäuse oder einen Schaltschrank eingebaut. Beide Computer halten Temperaturen zwischen -20 und 70 °C innerhalb eines Schaltschranks oder Gehäuses stand. Die Oberfläche an der Vorderseite der Computer mit Display kann Umgebungstemperaturen zwischen -20 und 55 °C standhalten.

Leistungsmerkmale der Terminals

Leistungsmerkmale	Beschreibung	
	Serie F/G	Serie H
Prozessor	Core Duo U2500, 1,2 GHz	i3-5010u 2,1 GHz
RAM	2 GB (max. 4 GB)	8 GB (max. 16 GB)
Optischer Speicher	16 GB SSD	128 GB SSD
Display (Anzeige)	12"-Touchscreen, 800 x 600, resistiv und blendfrei, bei Sonnenlicht lesbar (optional ohne Display erhältlich)	12"-Touchscreen, 1024 x 768, resistiv und blendfrei, bei Sonnenlicht lesbar (optional ohne Display erhältlich)
Erweiterungssteckplätze	1 Half-Length-PCI	PCI-Express (1 Steckplatz)
E/A	4 USB 2.0, 2 x RS-232, 2x Gigabit Ethernet, CompactFlash, DVI (einzelner Videoausgang)	4 USB 3.0, 2 x RS-232, 2x Gigabit Ethernet, CompactFlash, DVI & DisplayPort (dualer Videoausgang)
Stromversorgung	DC	DC
Betriebssystem	Windows 7 Professional (32 Bit), Service Pack 1	Windows 7 Professional (64 Bit) oder Windows 10 IoT Enterprise LTSB (64 Bit)

Auswahl des Terminals

Modell	Bestell-Nr.	Display-Größe	Speicherlaufwerk	Betriebssystem	Stromversorgung	Montage
1200XT Serie F/G	6181X-12TPW7DC	12,1" TFT-Anzeige	16 GB SSD ⁽¹⁾	Windows 7 Professional (32 Bit), Service Pack 1	DC	Schaltschrank
	6181X-NPW7DC	Ohne Display				Wandmontage
1200XT Serie H	6181X-12A2SW71DC	12,1" TFT-Anzeige	128 GB SSD ⁽¹⁾	Windows 7 Professional (64 Bit)		Schaltschrank
	6181X-00N2SW71DC	ohne Display				Wandmontage
	6181X-12A2SWX1DC	12,1" TFT-Anzeige		Windows 10 IoT Enterprise (64 Bit)		Schaltschrank
	6181X-00N2SWX1DC	ohne Display				Wandmontage

(1) CompactFlash-Steckplatz vom Typ 2 verfügbar.

Notizen:

Computer ohne Display



6177R-Computer ohne Display nutzen die Intel Core-Prozessoren der zweiten Generation, um leistungsstarke und äußerst zuverlässige Plattformen für industrielle Umgebungen bereitzustellen. Diese Computer sind in Formfaktoren für die Maschinenmontage (750R) sowie für die Rack-Montage (1450R) erhältlich und bieten eine leistungsfähige dezentrale Verwaltung, eine integrierte Sicherung/Wiederherstellung sowie integrierte Diagnosefunktionen. Die Vielseitigkeit dieser Computer wird durch zahlreiche Erweiterungssteckplätze noch erhöht.

Leistungsmerkmale der Terminals

Leistungsmerkmale	Beschreibung	
	Modell 750R	Modell 1450R
Prozessor	Intel Core i3-2120; 3,3 GHz Oder Intel Core i5-2400; 3,1 GHz	
RAM	4 GB (max. 32 GB) Oder 8 GB (max. 32 GB)	
Optischer Speicher	DVD-RW	
Erweiterungssteckplätze	<ul style="list-style-type: none"> • 1 PCI • 1 PCI Express x16 • 1 PCI Express x4 • 1 PCI Express x1 	<ul style="list-style-type: none"> • 4 PCI • 1 PCI Express x16 • 1 PCI Express x4 • 1 PCI Express x 1
Stromversorgung	AC	
Betriebssystem	Kein Betriebssystem Windows 10 IoT Enterprise (64 Bit) Windows 7 Professional (64 Bit) SP1 Windows Server 2008 R2 (64 Bit) SP1 Windows 8.1 Industry Pro (64 Bit) Windows Server 2012 Standard R2 (64 Bit)	

Ausführliche technische Daten, Zertifizierungen und Umgebungsspezifikationen zu den Industriecomputern und -monitoren finden Sie in der Publikation [IC-TD001](#), Industrial Computers and Monitors Specifications Technical Data.

Auswahl des Terminals – 750R-Computer ohne Display für die Maschinenmontage

Modell	Bestell-Nr.	Paketmerkmale	Windows-Betriebssystem	Prozessor	RAM	Festplattenlaufwerk	
750R	6177R-MMPWX	Performance	Windows 10 IoT Enterprise (64 Bit)	Intel Core i3-2120 3,3 GHz	4 GB Max. 32 GB	500 GB	
	6177R-MMPXP		Windows XP Professional SP (32 Bit)				
	6177R-MMPW7		Windows 7 Professional (64 Bit) SP1				
	6177R-MMPN0		Kein Betriebssystem				
	6177R-MMAW7	Advanced (Erweitert)	Windows 7 Professional (64 Bit) SP1	Intel Core i5-2400 3,1 GHz	8 GB Max. 32 GB	(2) 500 GB ⁽¹⁾	
	6177R-MMSS8	Server	Windows Server 2008 R2 (64 Bit) SP1				
	6177R-MMSN0		Kein Betriebssystem				
	6177R-MMAWX	Advanced (Erweitert)	Windows 10 IoT Enterprise (64 Bit)				500 GB
	6177R-MMAW8		Windows 8.1 Industry Pro (64 Bit)				
	6177R-MMS12	Server	Windows Server 2012 Standard R2 (64 Bit)				(2) 500 GB ⁽¹⁾

(1) Für RAID 1-Betrieb vorgesehen.

Auswahl des Terminals – 1450R-Computer ohne Display für die Rack-Montage

Modell	Bestell-Nr.	Montage	Paketmerkmale	Windows-Betriebssystem	Prozessor	RAM	Festplattenlaufwerk
1450R	6177R-RMPWX	4U-Rack	Performance	Windows 10 IoT Enterprise (64 Bit)	Intel Core i3-2120 3,3 GHz	4 GB Max. 32 GB	500 GB
	6177R-RMPW7			Windows 7 Professional (64 Bit) SP1			
	6177R-RMPN0			Kein Betriebssystem			
	6177R-RMAW7		Advanced (Erweitert)	Windows 7 Professional (64 Bit) SP1	Intel Core i5-2400 3,1 GHz	8 GB Max. 32 GB	500 GB
	6177R-RMSS8		Server	Windows Server 2008 R2 (64 Bit) SP1			
	6177R-RMSN0			Kein Betriebssystem			
	6177R-RMAW8		Advanced (Erweitert)	Windows 8.1 Industry Pro (64 Bit)			
	6177R-RMAWX			Windows 10 IoT Enterprise (64 Bit)			
	6177R-RMS12		Server	Windows Server 2012 Standard R2 (64 Bit)			(2) 500 GB ⁽¹⁾

(1) Für RAID 1-Betrieb vorgesehen.

Informationen zu Zubehörteilen für diese Terminals finden Sie auf Seite [72](#).

VersaView 5100-Monitore



Die VersaView® 5100-Industriecomputer bieten einen rahmenlosen 10-Punkt-Multi-Touchscreen aus Glas. Dank dieses Designs bleiben die Computer länger sauber und es sorgt für eine verbesserte Reaktion auf Bedieneingaben.

Zusätzliche Leistungsmerkmale umfassen:

- Native Unterstützung für DisplayPort-, DVI- und VGA-Videoverbindungen
- 16:9-Widescreen-Displays für moderne Anwendungsinhalte
- Vorkalibrierte 10-Punkt-Multi-Touchscreens, die niemals erneut kalibriert werden müssen
- Dank Hartglas- und Edelstahl-Design geeignet für NEMA 4X- und IP66-Anwendungen

Auswahl des Terminals

Bestell-Nr.	Display-Größe	Auflösung	Frontblendentyp	Montage	Projiziert-kapazitiver Touchscreen
6200M-12WBN	12,1"	1280 x 800	Hartglas mit Edelstahlring	Schaltschrank (IP66/NEMA 4X) VESA (IP20)	Ja 10-Punkt-Multi-Touchscreen
6200M-15WBN	15,6"	1366 x 768			
6200M-19WBN	18,5"				
6200M-22WBN	21,5"	1920 x 1080			

Ausführliche technische Daten, Zertifizierungen und Umgebungsspezifikationen zu den Industriecomputern finden Sie in der Publikation [IC-TD001](#), Industrial Computers and Monitors Specifications Technical Data.

Notizen:

Industriemonitore

Die Industriemonitore sind mit der neuesten LCD-Technologie für anspruchsvolle Industrieumgebungen ausgestattet. Kombinieren Sie diese Monitore mit einem beliebigen Rockwell Automation®-Computer ohne Display, um eine leistungsstarke Computerlösung für Visualisierung, Instandhaltung, Steuerung und Informationsverarbeitung zu erhalten:

- Die Performance-Monitore eignen sich optimal für spezielle Umgebungen, wie z. B. UL-Klasse I, Division II und Bereiche in der Nahrungs- und Getränkeindustrie, da sie herausragenden Schutz vor Wärme, Stößen und Vibrationen bieten. Kombinieren Sie diese Geräte mit dem 6181X-Computer für explosionsgefährdete Bereiche, um eine umfassende Systemlösung zu erhalten.
- Die Standard-Monitore eignen sich für den Einsatz in Steuerzentralen und nicht explosionsgefährdeten Bereichen.
- Kabel und Netzteile sind im Lieferumfang dieser Monitore enthalten.



Performance-Monitore



Standard-Monitore



Ausführliche technische Daten, Zertifizierungen und Umgebungsspezifikationen zu den Industriecomputern und -monitoren finden Sie in der Publikation [IC-TD001](#), Industrial Computers and Monitors Specifications Technical Data.

Auswahl des Terminals – 6176M Standard-Monitore

Modell	Bestell-Nr.	Display-Größe	Montage	Resistiver Touchscreen	Frontblende
1550M	6176M-15PN	15" TFT-LCD-Anzeige	Schaltschrank		Aluminium
	6176M-15PT			X	
	6176M-15VN		VESA		Kunststoff
	6176M-15VT			X	
1750M	6176M-17PN	17" TFT-LCD-Anzeige	Schaltschrank		Aluminium
	6176M-17PT			X	
	6176M-17VN		VESA		Kunststoff
	6176M-17VT			X	
1950M	6176M-19PN	19" TFT-LCD-Anzeige	Schaltschrank		Aluminium
	6176M-19PT			X	
	6176M-19VN		VESA		Kunststoff
	6176M-19VT			X	

Auswahl des Terminals – 6186M Performance-Monitore

Modell	Bestell-Nr.	Display-Größe	Montage	Resistiver Touchscreen	Frontblende	
1200M	6186M-12PN	12,1" TFT-LCD-Anzeige	Schaltschrank		Aluminium	
	6186M-12PT			X		
1500M	6186M-15PN	15" TFT-LCD-Anzeige				Aluminium
	6186M-15PT			X		
	6186M-15PNSS					Edelstahl
	6186M-15PTSS			X		
1700M	6186M-17PN	17" TFT-LCD-Anzeige				Aluminium
	6186M-17PT			X		
	6186M-17PNSS					Edelstahl
	6186M-17PTSS			X		
1900M	6186M-19PN	19" TFT-LCD-Anzeige				Aluminium
	6186M-19PT			X		
	6186M-19PNSS				Edelstahl	
	6186M-19PTSS		X			

Informationen zu Zubehörteilen für diese Terminals finden Sie auf Seite [73](#).

VersaView 5000-Computer und VersaView 5100-Monitore

In den folgenden Tabellen sind die Zubehörteile für die VersaView® 5000-Computer und die VersaView 5100-Monitore aufgeführt.

Netzteil

Bestell-Nr.	Beschreibung	Für die Verwendung mit
6200V-MPS4	Externes AC- oder DC-Netzteil, 90 W	VersaView 5100-Monitore Kompakte VersaView 5200-Computer ohne Display VersaView 5200-Computer mit integriertem Display Kompakte VersaView 5400-Computer ohne Display VersaView 5400-Computer mit integriertem Display

Montageelemente

Bestell-Nr.	Beschreibung	Für die Verwendung mit
6200V-MCLPS4	Ersatzmontageklammern (14)	VersaView 5100-Monitore VersaView 5200-Computer mit integriertem Display VersaView 5400-Computer mit integriertem Display
6200V-BXDIN	Halterungskit für die DIN-Schienenmontage	Kompakte VersaView 5200-Computer ohne Display Kompakte VersaView 5400-Computer ohne Display
6200V-BXWALL	Halterungskit für die Wandmontage	
6200V-BXMACH	Halterungskit für die Maschinenmontage	
6200V-BXLGCY	6155R Vorgänger-Halterungskit	
6200V-BXVESA	VESA-Montagehalterungskit	

Kabel

Bestell-Nr.	Beschreibung	Für die Verwendung mit
6200V-DPCBL2M	DisplayPort-Kabel, 2 m	VersaView 5100-Monitore Kompakte VersaView 5200-Computer ohne Display VersaView 5200-Computer mit integriertem Display Kompakte VersaView 5400-Computer ohne Display VersaView 5400-Computer mit integriertem Display
6200V-DVICBL2M	DVI-Kabel, 2 m	
6200V-VGACBL2M	VGA-Kabel, 2 m	
6200V-USBCBL2M	USB-Kabel, 2 m	

Adapter

Bestell-Nr.	Beschreibung	Für die Verwendung mit
6189V-DVIVGA	DVI-zu-VGA-Adapter	VersaView 5100-Monitore
6200V-DPVGA2	DisplayPort-zu-VGA-Adapter	Kompakte VersaView 5200-Computer ohne Display VersaView 5200-Computer mit integriertem Display Kompakte VersaView 5400-Computer ohne Display VersaView 5400-Computer mit integriertem Display
6200V-DPDV12	DisplayPort-zu-DVI-Adapter	

Gehäusekits

Bestell-Nr.	Beschreibung	Für die Verwendung mit
6200V-DCCONN	Gleichstrom-Gehäusekit	VersaView 5100-Monitore Kompakte VersaView 5200-Computer ohne Display VersaView 5200-Computer mit integriertem Display Kompakte VersaView 5400-Computer ohne Display VersaView 5400-Computer mit integriertem Display

Computer mit integriertem Display

In den folgenden Tabellen sind Zubehörteile für die 6181P-Computer mit integriertem Display aufgeführt.

Speicherlaufwerke

Bestell-Nr.	Beschreibung	Für die Verwendung mit
6189V-CFSSD8GB	Elektronisches CompactFlash-Laufwerk mit 8 GB	6181P (Serie F)
6189V-CFSSD16GB	Elektronisches CompactFlash-Laufwerk mit 16 GB	
6189V-6181TRAY	Leeres 2,5-Zoll-Festplattenfach	
6189V-6181HDD100GB	Ersatzfestplatte 2,5 Zoll 100 GB im Festplattenfach montiert	
6189V-6181SSD32GB	Ersatzweise SLC-SSD 2,5 Zoll 32 GB im SSD-Fach montiert	
6189V-6181SSD64GB	Ersatzweise SLC-SSD 2,5 Zoll 64 GB im SSD-Fach montiert	
6189V-6181SSD256GB	Ersatzweise MLC-SSD 2,5 Zoll 256 GB im SSD-Fach montiert	

Speichermodule

Bestellnr.	Beschreibung	Für die Verwendung mit
6189V-8GSODDDR3	DDR3-Ersatzspeicher 2 x 4 GB SO-DIMM	6181P (Serie F)
6189V-16GSODDDR3	DDR3-Speicher 2 x 8 GB SO-DIMM zur Nachrüstung	

Erweiterungskarten und -module

Bestellnr.	Beschreibung	Für die Verwendung mit
6189V-PCINET	Ethernet-PCI-Karte, 10/100/1000 MBit/s	6181P (Serie F)
6189V-EXTPCI2	Erweiterungs-Kit für PCIe-Steckplatz: enthält eine erweiterte Montageplatte sowie insgesamt drei Riser Cards: <ul style="list-style-type: none"> • 1 PCIe 4x und 1 PCI • 2 PCIe 4x • 2 PCI 	
6189V-PCIR	Legacy-Kit für PCIe-Steckplatz: Riser Card für 1 PCI	

Netzteil

Bestell-Nr.	Beschreibung	Für die Verwendung mit
6189V-PSU6181DC	DC-Ersatznetzteil	6181P (Serie F) ⁽¹⁾
6189V-PSU6181AC	AC-Ersatznetzteil	6181P (Serie F) ⁽²⁾

(1) Darf nur für DC-Einheiten verwendet werden.

(2) Darf nur für AC-Einheiten verwendet werden.

Schutzabdeckungen

Bestell-Nr.	Beschreibung	Anzahl	Für die Verwendung mit
6189V-SCRNCOVER12	Schutzabdeckung	10	6181P/F, 6181P (Serie F)
6189V-SCRNCOVER15			6181P/F, 6181P (Serie F) ⁽¹⁾
6189V-SCRNCOVER17			6181P/F, 6181P (Serie F)

(1) Modelle mit 16:9-Widescreen ausgeschlossen.

Montageelemente

Bestell-Nr.	Beschreibung	Für die Verwendung mit
6189V-MCLPS3	14 Ersatzmontageklammern	6181P (Serie F)
6189V-BOOKBRKT	Regalhalterung für Modelle ohne Display	6181P ohne Display (Serie F)

Kabel

Bestell-Nr.	Beschreibung	Für die Verwendung mit
6189V-DVICBL2	Digitales Videokabel, 2 m	6181P (Serie F)
6189V-DVICBL5	Digitales Videokabel, 5 m	

Industrielle Tastatur- und Zeigegeräte

Bestell-Nr.	Beschreibung	Material	Für die Verwendung mit
6189V-HPMOUSE	PS/2™-Desktopmaus, drei Tasten	Edelstahl	6181P (Serie F)
6189V-HPMOUSEP	PS/2-Maus für Schaltschrankmontage, drei Tasten		
6189V-KBDEPS1	PS/2-Desktop-Tastatur/Maus, 116 Tasten		
6189V-KBPEPS1	PS/2-Tastatur/Maus für Schaltschrankmontage, 116 Tasten		
6189V-KBDEPC1U	USB-Desktop-Tastatur/Maus, 116 Tasten	Polycarbonat	

Adapter

Bestell-Nr.	Beschreibung	Für die Verwendung mit
6189V-DPDVI	Adapter Anzeige-Port zu DVI-D	6181P (Serie F)
6189V-DPVGA	Adapter Anzeige-Port zu VGA	

Ersatzteile

Bestell-Nr.	Beschreibung	Für die Verwendung mit
6189V-ODD	Ersatz- und Nachrüstungs-Kit – CD/DVD	6181P (Serie F)
6189V-USBKEY	Taste für USB-Anschluss an der Vorderseite	
6189V-ACCESSBOX6181	Ersatzzubehörbox	

Computer für explosionsgefährdete Bereiche

In den folgenden Tabellen sind Zubehörteile für Computer für explosionsgefährdete Bereiche aufgeführt.

Speichermodule

Bestell-Nr.	Beschreibung	Für die Verwendung mit
6189X-8GDDR3	8 GB DDR3-Speicher	6181X – Serie H
6189X-16GDDR3	16 GB DDR3-Speicher	
6189X-4GDDR2	4 GB DDR2-Speicher	6181X – Serie F/G

Montageelemente

Bestell-Nr.	Beschreibung	Anzahl
6189X-MCLPS	Montageklammern	10

Speicherlaufwerke

Bestell-Nr.	Beschreibung	Für die Verwendung mit
6189X-128GBSSD	SSD mit 128 GB	6181X – Serie H
6189X-256GBSSD	SSD mit 256 GB	
6189V-CFSSD8GB	Elektronisches CompactFlash-Laufwerk mit 8 GB	6181X – Serie F/G
6189V-CFSSD16GB	Elektronisches CompactFlash-Laufwerk mit 16 GB	

Computer ohne Display

In den folgenden Tabellen sind Zubehörteile für die 6177R-Computer ohne Display aufgeführt.

Speicherlaufwerke

Bestell-Nr.	Beschreibung	Für die Verwendung mit
6189V-35HDD500GB	SATA-Festplattenlaufwerk 3,5 Zoll 500 GB	750R, 1450R (6177R Serie C)
6189V-35HDDTRAY	Leeres Festplattenfach	

Speichermodule

Bestell-Nr.	Beschreibung	Für die Verwendung mit
6189V-4GDDR3	4 GB DDR3-Speicher	750R, 1450R (6177R Serie C)

Erweiterungskarten und -module

Bestell-Nr.	Beschreibung	Für die Verwendung mit
6189V-PCIENET	Ethernet-PCI-Karte, 10/100/1000 MBit/s	6177R
6189V-PCIBARMM	E/A-Kartenhalterung	6177R für Maschinenmontage
6189V-PCIBARRM	E/A-Kartenhalterung	6177R für Rack-Montage

Montageelemente

Bestell-Nr.	Beschreibung	Für die Verwendung mit
6189V-RACKSLIDES	Rack-Einschübe zur Montage des Computers in einem Rack-Schaltschrank	6177R für Rack-Montage

Kabel

Bestell-Nr.	Beschreibung	Für die Verwendung mit
6189V-DVIVGA	DVI-zu-VGA-Adapter	6177R

Industrielle Tastatur- und Zeigegeräte

Bestellnr.	Beschreibung	Material	Für die Verwendung mit
6189V-HPMOUSE	PS/2-Desktop-Maus, drei Tasten	Edelstahl	6177R
6189V-HPMOUSEP	PS/2-Maus für Schaltschrankmontage, drei Tasten		
6189V-KBDEPS1	PS/2-Desktop-Tastatur/Maus, 116 Tasten		
6189V-KBPEPS1	PS/2-Tastatur/Maus für Schaltschrankmontage, 116 Tasten		
6189V-KBDEPC1U	USB-Desktop-Tastatur/Maus, 116 Tasten	Polycarbonat	

Industriemonitore

In den folgenden Tabellen sind Zubehörteile für die Industriemonitore 6176M und 6186M aufgeführt.

Netzteil

Bestell-Nr.	Beschreibung	Für die Verwendung mit
6189V-MPS3	Wechselstrom-Gleichstromadapter	6176M, 6186M

Schutzabdeckungen

Bestell-Nr.	Beschreibung	Anzahl	Für die Verwendung mit
6189V-SCRNCOVER12	Schutzabdeckung	10	6186M-12
6189V-SCRNCOVER15			6176M-15, 6186M-15
6189V-SCRNCOVER17			6176M-17, 6186M-17

Montageelemente

Bestell-Nr.	Beschreibung	Anzahl	Für die Verwendung mit
6189V-MCLPS2	Montageklammern	12	6176M
6189V-MCLPS3		14	6186M

Kabel

Bestellnr.	Beschreibung	Für die Verwendung mit
6189V-DVICBL2	Digitales Videokabel, 2 m	6176M, 6186M
6189V-DVICBL5	Digitales Videokabel, 5 m	
6189V-TCHCBL2	Serielltes Touchscreen-Kabel, 2 m	
6189V-VGACBL2	Analoges VGA-Videokabel, 1,8 m	
6189V-USBCBL2	USB-Touchscreen-Kabel, 1,8 m	

Upgrade Betriebssystem

Bestellnr.	Beschreibung	Für die Verwendung mit
6189V-WIN10UPG	Upgrade-Lizenz für Windows 10 IoT Enterprise LTSB (64 Bit)	6181P – Nur Serie F 6177R – Nur Serie C

ThinManager-Software

ThinManager® bietet Softwarelösungen für Automatisierungsnetzwerke, die eine sichere und zentralisierte Konfiguration und Bereitstellung von Anwendungen und Inhalten auf PCs, Thin-Clients, Mobilgeräten und für Benutzer ermöglichen. Dank leistungsstarker Visualisierungs- und Authentifizierungsfunktionen erhöht ThinManager die Sicherheit und den Schutz und die vereinfachte Verwaltung aller Geräte und Benutzer sorgt für weniger Wartungsarbeiten und Ausfallzeiten.

Die in ThinManager integrierte Mobilitätslösung Relevance® ermöglicht als einzige standortbasierte mobile Managementplattform eine sichere Bereitstellung von Anwendungen und Inhalten ausschließlich an bestimmten Orten innerhalb Ihrer Einrichtung.

HMI-Software FactoryTalk

Die Performance-and-Visibility-HMI-Software FactoryTalk® View, einschließlich FactoryTalk View Machine Edition, FactoryTalk View Site Edition, FactoryTalk ViewPoint und FactoryTalk View Studio, bietet eine gemeinsame Benutzeroberfläche, Funktionsweise und Navigation. Dadurch lässt sich die Entwicklung von HMI-Anwendungen beschleunigen und die Einarbeitungszeit verkürzen.

Die Software FactoryTalk View unterstützt die Rockwell Automation® Integrated Architecture®-Plattform und ist Teil der skalierbaren und vereinheitlichten Suite von Überwachungs- und Steuerungslösungen, die das gesamte Spektrum von Anwendungen auf Maschinenebene bis hin zu übergeordneten HMI-Anwendungen in einem Netzwerk abdeckt. Diese HMI-Softwareprodukte bieten Ihnen eine gemeinsame Entwicklungsumgebung, ermöglichen die Wiederverwendung von Anwendungen und stellen eine einheitliche Architektur bereit, damit Sie die Produktivität erhöhen, die Betriebskosten senken und die Qualität verbessern können.

Durch die Kombination aus Rockwell Automation-Hardware und Rockwell Automation-Software sichern Sie sich umfassende Anwendungsunterstützung durch einen branchenführenden Hersteller. Eine vollständige Liste der verfügbaren HMI-Software finden Sie im Internet unter <http://www.rockwellautomation.com/rockwellsoftware>.

Software FactoryTalk View Machine Edition

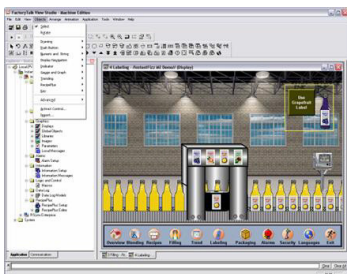

Die Software FactoryTalk View Machine Edition (ME) unterstützt offene und integrierte Bediener-schnittstellen-Lösungen für die Überwachung und Steuerung einzelner Maschinen oder einfacher Prozesse. Diese Software bietet eine konsistente Bediener-schnittstelle über mehrere Plattformen hinweg, darunter Microsoft Windows 8.1, 7, XP, Server sowie Embedded Compact-Lösungen. Die Software FactoryTalk View ME besteht aus einer Entwicklungs- und einer Laufzeitumgebung.

Software FactoryTalk View Studio

Die Software FactoryTalk View Studio ist die Entwicklungsumgebung zum Erstellen und Testen von HMI-Anwendungen wie Grafikanzeigen. Darüber hinaus können mit ihr Trends, Alarme und Echtzeitanimationen erstellt werden. Laufzeitdateien können zur Ausführung auf einem PanelView™ Plus-Terminal oder einem Industriecomputer generiert werden.

FactoryTalk View ME Station

FactoryTalk View ME Station ist die Laufzeitumgebung für HMI-Anwendungen. FactoryTalk View ME Station wird automatisch auf PanelView Plus-Terminals installiert und aktiviert. FactoryTalk View ME Station muss aktiviert werden, wenn Sie HMI-Anwendungen auf Industriecomputern ausführen.

Die Software FactoryTalk View ME bietet zahlreiche Vorteile:

- Alarmer zur Benachrichtigung von Bedienern über Vorfälle, die ein sofortiges Eingreifen erfordern
- Sicherheitsfunktionen, um den Bedienerzugriff auf bestimmte Anzeigen einzuschränken
- RecipePlus zum Verwalten von Maschinen oder Prozessrezepten
- Der Sprachenwechsel während der Laufzeit unterstützt 20 Sprachen pro Laufzeitanwendung.⁽¹⁾
- Globale und vordefinierte Objekte sparen Zeit und Speicherplatz
- RSLogix 5000®- und Studio 5000 Logix Designer®-Prozess-Faceplates
- Möglichkeit zum Konvertieren Ihrer Laufzeitanwendung in eine Entwicklungsanwendung
- Parameterweiterleitung zur einfacheren Wiederverwendung von Anzeigen und für eine effizientere Entwicklung

Software FactoryTalk View Site Edition

FactoryTalk® View Site Edition (SE) ist eine HMI-Software auf Leitstandsebene zur Überwachung und Steuerung von Distributed-Server- bzw. Multi-User-Anwendungen. Sie liefert einen umfassenden und genauen Einblick in die Betriebsabläufe und wird so den Anforderungen mehrerer Projektbeteiligter gerecht, darunter die der Abteilungen Konstruktionstechnik, Instandhaltung, Betrieb sowie Produktions-IT.

FactoryTalk View SE bietet robuste und zuverlässige Funktionalität in einem einzigen Softwarepaket, das sich von einem eigenständigen HMI-System bis hin zu einer dezentralen Visualisierungslösung skalieren lässt. Viele unserer Kunden konnten in den letzten Jahren dank FactoryTalk View SE von den Vorteilen der Mobilitäts-, Virtualisierungs- und weiteren neuen Technologien profitieren. Sie konnten die Herausforderungen bei Prozess-, Batch- und diskreten Anwendungen meistern sowie betriebswichtige Einblicke gewinnen, wann und wo immer es erforderlich ist.



FactoryTalk View SE-Anwendungen werden innerhalb der FactoryTalk View Studio-Entwicklungsumgebung erstellt und getestet:

- Verwenden Sie Daten gemeinsam und sorgen Sie für eine nahtlose Integration mit anderen FactoryTalk-fähigen Produkten. Die FactoryTalk Services-Plattform stellt gemeinsame Services für verschiedenste Produkte zur Verfügung, wie z. B. Sicherheits-, Alarmierungs- und Diagnosefunktionen.
- Optimieren Sie die Anlagenkommunikation mit FactoryTalk Live Data und erstklassigen Anschlussmöglichkeiten an Steuerungen von Rockwell Automation.
- Greifen Sie direkt auf Tag-Informationen in der Steuerung zu, sodass Sie keine HMI-Tags mehr erzeugen müssen.
- Konfigurieren Sie eine Anwendung von einem beliebigen Punkt im Netzwerk aus und nehmen Sie mit der dezentralen Mehrplatz-Konfigurationsfunktion Änderungen am laufenden System vor.
- Definieren Sie Grafikanzeigen nur einmal und verweisen Sie innerhalb eines verteilten Systems auf diese.
- Stellen Sie einen Prüfpfad für Bediener- und Alarmedaten in einer zentralen Protokolldatenbank zur Verfügung.
- Passen Sie die Bedienererfahrung mittels Client-seitigem VBA-Code und dem ungeschützten Grafikobjektmodell entsprechend an.
- Maximieren Sie die Systemverfügbarkeit durch die Online-Erstellung und -Bearbeitung von Grafiken sowie durch optionale Serverredundanz.
- TrendPro, ein neues Trenderstellungstool, ermöglicht Bedienern über integrierte Analysetools den Zugriff auf Echtzeitdaten. Das Tool präsentiert kontextualisierte Produktionsdaten, indem Daten aus zahlreichen Quellen herangezogen werden, die sich früher nur schwer abrufen ließen: FactoryTalk View SE-Datenprotokolle, FactoryTalk Live Data und FactoryTalk Historian-Daten. Die aktuelle Version stellt Bedienern unkompliziert und ad-hoc einsetzbare Drag-and-Drop-Funktionen bereit, um Trends optimal analysieren zu können.

(1) Eine Anwendung kann bis zu 40 Sprachen unterstützen, in der Laufzeitanwendung sind jedoch nur 20 Sprachen zulässig.

- Dank neuer erweiterter Eigenschaften für Tags können Entwickler über die Steuerung direkt auf Tag-Beschreibungen, technische Einheiten und Min./Max-Einstellungen zugreifen. Dadurch werden Verdopplungsfehler reduziert und das Projektdesign optimiert. Außerdem ermöglichen die neuen erweiterten Eigenschaften für Tags ein müheloses Wechseln zwischen Sprachen. Da übersetzte Inhalte jetzt direkt über die Steuerung aufgerufen werden können, muss nicht länger ein Entwickler Sprachzeilenketten innerhalb der Bedienerchnittstelle programmieren. Dies verringert weiter den Zeitaufwand beim Design.
- Der neue Rezeptmanager bietet eine einfache Möglichkeit für den Download und Upload mehrerer Maschinenparameter gleichzeitig. Der RecipePro+-Editor umfasst eine benutzerfreundliche Oberfläche für das Erstellen und Bearbeiten von Rezeptdateien und ermöglicht das Importieren und Exportieren von Dateien. Benutzer von Rockwell Software RSView 32, die das SCADA-System ihrer Bedienerchnittstelle modernisieren möchten, können mit RecipePro+ die Migration auf die FactoryTalk View SE-Software erheblich erleichtern und verbessern.

Software FactoryTalk View Studio

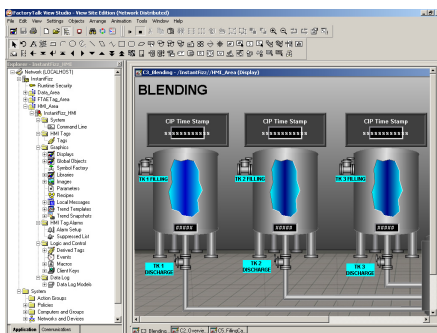

FactoryTalk View Machine Edition und FactoryTalk View Site Edition verwenden zur Anwendungserstellung die einheitliche Entwicklungsumgebung FactoryTalk View Studio. Die Möglichkeit, Projekte in FactoryTalk View Studio zu bearbeiten und wiederzuverwenden, verbessert die Übertragbarkeit zwischen integrierten Maschinen und den HMI-Systemen der Leitstandsebene.

Alle Produkte in der FactoryTalk View-Software-Suite basieren auf derselben integrierten, skalierbaren Architektur. Als Entwickler können Sie ganze Maschinenanwendungen in Leitstandsanwendungen importieren oder einzelne Komponenten per „Drag & Drop“ in Leitstandsprojekte einfügen. Dies spart Entwicklungszeit und reduziert die Kosten für Entwicklung und Einarbeitung.

Zudem können Sie durch Importieren von PanelBuilder® 32-Anwendungen (PanelView™) in die Software FactoryTalk View ME und von RSView® 32-Anwendungen in die Software FactoryTalk View SE Ihre aktuellen HMI-Investitionen schützen.

Leistungsmerkmale der Software FactoryTalk View Studio:

- Konfiguration einer einzelnen Bedienerstation oder einer vollständigen dezentralen Anwendung von einem zentralen Ort aus.
- Zugriff auf Tags von OPC-Servern im gesamten System über einen Tag-Browser, der direkte SPS-Tags und HMI-Tags in einer logischen Struktur anzeigt.
- Dezentrale Konfiguration von RSLinx®- und FactoryTalk View SE-Servern.
- Anzeigenerstellung mit leistungsstarkem Grafik-Editor.
- Definition von Anzeigentext in mehreren Sprachen, wodurch die Bediener die Sprache während der Laufzeit wechseln können.
- Verwenden vordefinierter Faceplates mit Prozessleitfunktionen in den Logix-Steuerungen.

FactoryTalk ViewPoint-Software



Als Add-on für die Software FactoryTalk View SE und die Terminals PanelView Plus 6 oder 7 bietet die Software FactoryTalk ViewPoint über einen Web-Browser bedarfsabhängigen Zugriff auf wichtige Informationen zu Ihrer Anlage oder Ihrem Prozess. Werksleiter, Überwachungspersonal, Maschinen- und Anlagenbauer, Systemintegratoren und andere Hauptakteure können jetzt von nahezu überall auf Operationen im Fertigungsbereich zugreifen, diese überwachen und in den Prozess eingreifen. Dank der Thin-Client-Konfiguration muss keinerlei Client-Software installiert und gepflegt werden, wodurch sich die Gesamtkosten beträchtlich reduzieren:

- Vollständig skalierbare, animierte Web-Anwendungen können im Büro, zu Hause oder von unterwegs aus aufgerufen werden.

- Bietet Managern, Maschinen- und Anlagenbauern sowie Systemintegratoren Lese- und Schreibzugriff, um Anlagenoperationen durch einfaches Anmelden über einen Internet-Browser in Echtzeit anzuzeigen und zu steuern.
- Schneller Zugriff auf Echtzeitinformationen mithilfe eines Standard-Web-Browsers.
- Unterstützt verschiedene Browser und Client-Geräte für mehr Flexibilität.
- FactoryTalk View-Projekte können für das Internet aktiviert werden, ohne die Anwendung zu ändern.
- Überwachung und Steuerung von HMI-Anwendungen, Ausführen von Diagnosen und Bereitstellen von dezentralem Zugriff ohne beim Kunden vor Ort sein zu müssen.
- Im Rahmen unseres Fokus auf die mobile Belegschaft eröffnet die [HMI-Software FactoryTalk ViewPoint](#) mit der Version 9.0 weitere Möglichkeiten für Produktionssteigerungen. Bediener können jetzt eine Alarmbenachrichtigung direkt über ein Mobilgerät bestätigen oder zurückstellen.

Softwarevergleich

Technologie

Kundenanforderungen	FactoryTalk View Site Edition (SE)	FactoryTalk View Machine Edition (ME)
Betriebssysteme (32 Bit)	<ul style="list-style-type: none"> • Windows 8.1 Professional • Windows 8.1 Enterprise • Windows 8 Professional • Windows 8 Enterprise • Unterstützung für Windows 7 Professional und Professional SP1 • Unterstützung für Windows Server 2008 Standard SP2 und 2008 R2 <ul style="list-style-type: none"> • Windows XP Professional SP3 • Windows Server 2003 R2 Standard SP2 	
Betriebssysteme (64 Bit)	<ul style="list-style-type: none"> • Windows 10 Professional • Windows 10 Enterprise • Windows 8.1 Professional • Windows 8.1 Enterprise • Windows 8 Professional • Windows 8 Enterprise • Windows 7 Professional SP1 • Windows 7 Enterprise SP1 • Windows 7 Ultimate SP1 • Windows Server 2016 • Windows Server 2012 Standard • Windows Server 2012 R2 Standard • Windows Server 2008 Standard SP2 • Windows Server 2008 R2 Enterprise SP1 oder 2008 Server R2 Standard SP1 • Unterstützung nur für XP Professional 32 Bit, nicht für 64 Bit • Windows Server 2008 R2 Standard SP1 	
Integrierte Plattformen		X
Windows Domain Security	X	X
OPC/ActiveX	X	X
FactoryTalk-fähig	X	X
Server-seitiges VBA		
Client-seitiges VBA	X	

Architektur

Kundenanforderungen	FactoryTalk View Site Edition		FactoryTalk View Machine Edition
Primäranwendung	Leitstandsebene: Einzelstation oder mehrere Server, mehrere Clients		Maschinenebene: Einzelstation
Tag-basierte HMI	X		X
Direktreferenzierung	X		X
	Netzwerk (dezentral)	Lokal	
Max. Anzahl Server/Clients	10/50		
FactoryTalk ViewPoint	X	X	X ⁽¹⁾
Thin-Clients (Terminal Services)	X		
Mehrplatz-Entwicklungsumgebung	X		
Dezentrale Konfiguration zur Laufzeit	X		
Redundanz – Datenserver	X		
Redundanz – HMI-Server	X		

(1) Wird nur auf PanelView™ Plus 6- und PanelView™ Plus 7-Terminals unterstützt.

Leistungsmerkmale

Kundenanforderungen	FactoryTalk View Site Edition	FactoryTalk View Machine Edition
Animation ⁽¹⁾	Mit Touchscreen	Ohne Touchscreen
Alarmer	<ul style="list-style-type: none"> FactoryTalk Alarms and Events HMI-Alarmer Digital und analog Definierte Schweregrade für Alarmer Alarmprotokoll 	<ul style="list-style-type: none"> Tag-basiert (von der Steuerung) Alarmprotokoll
Datenprotokollierung	<ul style="list-style-type: none"> 20 Datenprotokollmodelle pro Projekt Jeweils bis zu 10 000 Tags Protokollierung in ODBC oder herstellerspezifische Datenbank 	<ul style="list-style-type: none"> 1 Datenprotokollmodell pro Projekt Mit bis zu 100 Tags 1000 K Datensätze max. Export in dbf
Trend-Version	<ul style="list-style-type: none"> TrendX 4.0 TrendPro 	<ul style="list-style-type: none"> TrendX 4.0 (Untergruppe)
Sicherheit	<ul style="list-style-type: none"> Tags, Grafikanzeigen, Makros, Befehlen und OLE-Objekten zugeordnete Sicherheit Lokale oder Windows-Sicherheit 	<ul style="list-style-type: none"> Anzeigenbasiert Lokale oder Windows-Sicherheit
Sonstige Leistungsmerkmale	<ul style="list-style-type: none"> Testlauf für Makros Abgeleitete Tags Ereigniserkennung 	<ul style="list-style-type: none"> Testlauf für Makros Abgeleitete Tags S/BTest RunMacrosDerived-Tags
Preismodell	<ul style="list-style-type: none"> Anzeigenbasierte Preisgestaltung Mehrere Ebenen 	<ul style="list-style-type: none"> In PanelView Plus 6 enthalten oder anzeigenbasierte Preisgestaltung Mehrere Ebenen für FactoryTalk View ME Station

(1) Umfasst Sichtbarkeit, Farbe, Füllung, horizontale und vertikale Position, Breite, Höhe, Drehung, horizontale und vertikale Schieberegler und mehr.

HMI-Software Studio 5000 View Designer

Studio 5000 View Designer® ist die Entwicklungsumgebung für PanelView 5500-Bedienerschnittstellen-Terminals und im Lieferumfang von Studio 5000 Automation Engineering and Design Environment™ enthalten. Bei dieser integrierten Umgebung müssen die Konfigurationsinformationen nur einmal eingegeben werden, können aber dennoch im gesamten Automatisierungs-Design verwendet werden. Dank der Integration von PanelView 5500 mit Studio 5000® können Sie moderne Anwendungen einfacher erstellen und datengestützte Entscheidungen schneller treffen.

Die Verwendung von Studio 5000 View Designer mit ControlLogix®-Steuerungen ermöglicht eine erweiterte Integration von Funktionen wie z. B.:

- Logix-basierte Alarmer, die automatisch auf der PanelView 5500-Plattform zur Verfügung stehen. In der HMI-Anwendung ist keine Alarmkonfiguration erforderlich.
- Kürzere Entwicklungsdauer und konsistente Benutzeroberfläche dank vorkonfigurierter Banner, Alarmzusammenfassung und Diagnoseanzeigen.
- High-Speed-HMI-Buttons bieten schnelle Reaktions- und Feedbackzeiten für Maschinenanwendungen mit Tipp-Betrieb.
- Erstellung vielfältiger Inhalte durch die Unterstützung erweiterter Eigenschaften der Logix-Tags.
- Schnellere Konfiguration dank intuitiver View Designer-Umgebung.
- Skalierbare Vektorgrafiken passen Objekte und Bildschirme automatisch an jede Terminalgröße an.
- Eine Toolbox mit Grafikelementen und integrierten Animationen vereinfachen die Konfiguration.
- Erstellung benutzerdefinierter, wiederverwendbarer Add-On-Grafiken für eine effizientere Anwendungsentwicklung.
- Unterstützung für mehrere Sprachen mit einer Funktion zum Wechseln der Sprache auf dem PanelView 5500 für globale Benutzeranforderungen.

Kompatibilität mit Betriebssystemen und Service Packs

Diese Version der Anwendung Studio 5000 View Designer wurde auf folgenden Betriebssystemen getestet:

- Microsoft® Windows® 7 Professional (64 Bit) mit Service Pack 1
- Microsoft 7 Home Premium (32 Bit) mit Service Pack 1
- Microsoft Windows Server 2008 R2 Standard Edition mit Service Pack 1
- Microsoft Windows 8 Professional (64 Bit)
- Microsoft Windows 8,1 Professional (64 Bit)
- Windows 10 Professional
- Windows 10 Enterprise
- Microsoft Windows Server 2012 Standard Edition (Serverversion von Windows 8)

Hinweis: Während die Betriebssysteme Windows 8 und Windows 8.1 auf vielen Geräten mit Touchscreen ausgeführt werden, ist eine Reihe von Funktionen der Anwendung View Designer möglicherweise nicht für Touchscreen ausgelegt. Die meisten Funktionen sollten mit Touchscreen funktionieren, die Software wurde jedoch nur mit Tastatur und Maus getestet.

Diese Version der Anwendung Studio 5000 View Designer sollte unter allen anderen Editionen und Service Packs der folgenden Betriebssysteme ausgeführt werden können, wurde darauf jedoch nicht getestet:

- Microsoft Windows 7
- Microsoft Windows Server 2008 R2
- Microsoft Windows 8
- Microsoft Windows Server 2012
- Microsoft Windows Server 2012 R2
- Windows Server 2016

Softwareauswahl

Die Tabellen in diesem Abschnitt enthalten Bestellnummern und Beschreibungen für die verfügbare HMI-Software.

ThinManager-Software

In der Tabellen sind die verfügbaren Konfigurationen der ThinManager-Software aufgeführt.

ThinManager-Software

Bestell-Nr.	Beschreibung
9541-TM-005-XLR	ThinManager 5er-Paket S/W
9541-TM-010-XLR	ThinManager 10er-Paket S/W
9541-TM-025-XLR	ThinManager 25er-Paket S/W
9541-TMM-005-XLR	ThinManager Gespiegeltes 5er-Paket S/W
9541-TMM-010-XLR	ThinManager Gespiegeltes 10er-Paket S/W
9541-TMM-025-XLR	ThinManager Gespiegeltes 25er-Paket S/W
9541-TMR-005-XLR	ThinManager 5er-Redundanzpaket S/W
9541-TMR-010-XLR	ThinManager 10er-Redundanzpaket S/W
9541-TMR-025-XLR	ThinManager 25er-Redundanzpaket S/W
9541-TM-025-MPXL	ThinManager 25er-Muni-Pack S/W
9541-TMR-025-MPXL	ThinManager 25er-Redundanz-Muni-Pack S/W

HMI-Software FactoryTalk

Um Ihre bevorzugte Sprache auszuwählen, ersetzen Sie „xx“ in der Bestellnummer durch EN für Englisch, DE für Deutsch, FR für Französisch, JP für Japanisch oder ZH für Chinesisch.

Software FactoryTalk View Machine Edition (ME)

Bestell-Nr.	Beschreibung
9701-VWSTMxxE	FactoryTalk View Studio for Machine Edition – Konfigurationssoftware zum Entwickeln und Testen von HMI-Anwendungen für die Maschinenebene. FactoryTalk View Machine Edition umfasst die Software RSLinx® Enterprise und KEPServer Enterprise.

Um Ihre bevorzugte Sprache auszuwählen, ersetzen Sie „xx“ in der Bestellnummer durch EN für Englisch, DE für Deutsch, FR für Französisch, JP für Japanisch oder ZH für Chinesisch.

FactoryTalk View Machine Edition (ME) Station

Bestell-Nr.	Beschreibung ^{(1) (2)}
9701-VWMR015AxxE	FactoryTalk View ME Station Runtime, 15 Anzeigen
9701-VWMR030AxxE	FactoryTalk View ME Station Runtime, 30 Anzeigen
9701-VWMR075AxxE	FactoryTalk View ME Station Runtime, 75 Anzeigen
9701-VWMR250AxxE	FactoryTalk View ME Station Runtime, 250 Anzeigen, RS-232-Betriebskabel, 9-polig D-Form zu 8-polig Mini-DIN

(1) FactoryTalk View Machine Edition Station ist die Laufzeitumgebung, in der FactoryTalk View ME-Projekte, die mit der Software FactoryTalk View Studio erstellt wurden, auf beliebigen Computern mit einem Windows-Betriebssystem ausgeführt werden können.

(2) FactoryTalk View ME Station Runtime ist in allen PanelView Plus 6- oder PanelView Plus 7-Terminals enthalten.

Um Ihre bevorzugte Sprache auszuwählen, ersetzen Sie „xx“ in der Bestellnummer durch EN für Englisch, DE für Deutsch, FR für Französisch, JP für Japanisch oder ZH für Chinesisch.

Software FactoryTalk View Site Edition (SE)

Bestell-Nr.	Beschreibung ⁽¹⁾
9701-VWSTxxE	FactoryTalk View Studio for FactoryTalk View Enterprise – Konfigurationssoftware zum Entwickeln und Testen von HMI-Anwendungen für die Maschinen- und Leitstandsebene
9701-VWSCWAxxE	FactoryTalk View SE Client – Software zur Anzeige und Interaktion mit FactoryTalk View SE-Servern ⁽²⁾
9701-VWSCRAxxE	FactoryTalk View SE View Client – Bietet Nur-Lesen-Fähigkeiten
9701-VWSB015AxxE	FactoryTalk View SE Station, 15 Anzeigen
9701-VWSB025AxxE	FactoryTalk View SE Station, 25 Anzeigen
9701-VWSB100AxxE	FactoryTalk View SE Station, 100 Anzeigen
9701-VWSB250AxxE	FactoryTalk View SE Station, 250 Anzeigen
9701-VWSB000AxxE	FactoryTalk View SE Station, unbegrenzte Anzahl von Anzeigen
9701-VWSS025LxxE	FactoryTalk View SE Server, 25 Anzeigen, mit RSLinx Enterprise
9701-VWSS100LxxE	FactoryTalk View SE Server, 100 Anzeigen, mit RSLinx Enterprise
9701-VWSS250LxxE	FactoryTalk View SE Server, 250 Anzeigen, mit RSLinx Enterprise
9701-VWSS000LxxE	FactoryTalk View SE Server, unbegrenzte Anzahl von Anzeigen mit RSLinx Enterprise

(1) FactoryTalk View Station und FactoryTalk View SE Server umfassen die Software RSLinx Enterprise und RSLinx Classic, Version 3.70.

(2) FactoryTalk View SE Server speichert HMI-Projektbestandteile und stellt sie Clients (z. B. Grafikanzeigen) zur Verfügung.

FactoryTalk ViewPoint-Software

Bestell-Nr. ⁽¹⁾	Beschreibung ⁽²⁾
9522-VWPO1RENE	FactoryTalk ViewPoint, System mit 1 Client
9522-VWPO3RENE	FactoryTalk ViewPoint, System mit 3 Clients
9522-VWPO5RENE	FactoryTalk ViewPoint, System mit 5 Clients
9522-VWPO10RENE	FactoryTalk ViewPoint, System mit 10 Clients
9522-VWP25RENE	FactoryTalk ViewPoint, System mit 25 Clients
9522-VWP50RENE	FactoryTalk ViewPoint, System mit 50 Clients

(1) Verwenden Sie eine dieser Bestellnummern, um die FactoryTalk ViewPoint-Software mit dem FactoryTalk View SE-Netzwerk oder mit lokalen Anwendungen zu nutzen.

(2) FactoryTalk ViewPoint-Server und eine Zugriffslizenz für einen Client sind beim Kauf eines PanelView Plus 6- oder PanelView Plus 7-Terminals im Lieferumfang enthalten. Für die Verwendung der Software FactoryTalk ViewPoint mit PanelView Plus 6- oder PanelView Plus 7-Terminals sind keine anderen Bestellnummern erforderlich.

Anschlussmöglichkeiten an Systeme anderer Hersteller

Bestell-Nr.	Beschreibung
9301-OPCSRVE	KEPServer Enterprise FactoryTalk View Site Edition und FactoryTalk View Machine Edition

HMI-Software Studio 5000 View Designer

In der Tabelle wird die verfügbare Studio 5000 View Designer-Software erläutert.

HMI-Software Studio 5000

Bestell-Nr.	Beschreibung
9324-RLD200ENE	ESD – Studio 5000 Mini, Englisch
9324-RLD200ENM	MEDIA – Studio 5000 Mini, Englisch
9324-RLD250ENE	ESD – Studio 5000 Lite Edition, Englisch
9324-RLD250ENM	MEDIA – Studio 5000 Lite Edition, Englisch
9324-RLD300ENE	ESD – Studio 5000 Standard, Englisch
9324-RLD300ENM	MEDIA – Studio 5000 Standard, Englisch
9324-RLD600ENE	ESD – Studio 5000 Full Edition, Englisch
9324-RLD600ENM	MEDIA – Studio 5000 Full Edition, Englisch
9324-RLD700XENE	ESD – Studio 5000 Professional Edition, Englisch
9324-RLD700XENM	MEDIA – Studio 5000 Professional Edition, Englisch

Notizen:

Weitere Informationsquellen

Die folgenden Dokumente enthalten weitere Informationen zu verwandten Produkten von Rockwell Automation.

Publikation	Beschreibung
PanelView 5500 Terminal Specifications Technical Data, Publikation 2715-TD001	Enthält technische Daten, Zertifizierungen und Umgebungsspezifikationen für die PanelView 5500-Terminals.
PanelView Plus 7 Performance Terminals Technical Data, Publikation 2711P-TD009	Enthält technische Daten, Zertifizierungen und Umgebungsspezifikationen für die PanelView Plus 7 Performance-Terminals.
PanelView Plus 7 Standard Terminals Technical Data, Publikation 2711P-TD008	Enthält technische Daten, Zertifizierungen und Umgebungsspezifikationen für die PanelView Plus 7 Standard-Terminals.
PanelView Plus 6 Specifications Technical Data, Publikation 2711P-TD005	Enthält technische Daten, Zertifizierungen und Umgebungsspezifikationen für die PanelView Plus 6-Terminals.
MobileView Tethered Operator Terminal Technical Data, Publikation 2711T-TD001	Enthält technische Daten, Zertifizierungen und Umgebungsspezifikationen für die kabelgebundenen MobileView-Bedienerterminals.
PanelView 800 Terminals Technical Data, Publikation 2711R-TD001	Enthält technische Daten, Zertifizierungen und Umgebungsspezifikationen für die PanelView 800-Terminals.
Industrial Computers and Monitors Specifications Technical Data, Publikation IC-TD001	Enthält technische Daten, Zertifizierungen und Umgebungsspezifikationen für die Industriecomputer und -monitore.
PanelView Plus 6 Terminals to PanelView Plus 7 Terminals Catalog Number Conversions Migration Guide, Publikation 2711P-AP004	Enthält Informationen zum Konvertieren von PanelView Plus 6-Terminals in die Terminals der neuen Generation: PanelView Plus 7 Performance-Terminals und PanelView Plus 7 Standard-Terminals.
Richtlinien zur störungsfreien Verdrahtung und Erdung von industriellen Automatisierungssystemen, Publikation 1770-4.1	Allgemeine Richtlinien zur Installation eines Industriesystems von Rockwell Automation.
Website zu Produktzertifizierungen, rok.auto/certifications	Konformitätserklärungen, Zertifikate und weitere Zertifizierungsdetails.

Unter <http://www.rockwellautomation.com/global/literature-library/overview.page> können Sie Publikationen anzeigen und herunterladen. Wenn Sie gedruckte Exemplare der technischen Dokumentation bestellen möchten, wenden Sie sich an Ihren Allen-Bradley-Distributor oder eine Vertriebsniederlassung von Rockwell Automation.

Kundendienst von Rockwell Automation

Über die folgenden Ressourcen können Sie auf Supportinformationen zugreifen.

Technical Support Center	Knowledgebase-Artikel, Videos mit Anleitungen, Antworten auf häufig gestellte Fragen (FAQs), Chat, Anwenderforen und Updates zu Produktbenachrichtigungen.	www.rockwellautomation.com/knowledgebase
Lokaler technischer Support – Telefonnummern	Suchen Sie nach der Telefonnummer für Ihr Land.	www.rockwellautomation.com/global/support/get-support-now.page
Durchwahlnummern	Hier finden Sie die Durchwahlnummern für Ihr Produkt. Verwenden Sie den Code, um direkt mit einem Techniker des technischen Supports verbunden zu werden.	www.rockwellautomation.com/global/support/direct-dial.page
Literature Library	Installationsanleitungen, Handbücher, Broschüren und technische Daten.	www.rockwellautomation.com/literature
Product Compatibility and Download Center (PCDC, Center für Produktkompatibilität und Downloads)	Hier finden Sie Hilfe dazu, wie Produkte interagieren, können Funktionen und Leistungsmerkmale überprüfen und nach zugehöriger Firmware suchen.	www.rockwellautomation.com/global/support/pcdc.page

Feedback zur Dokumentation

Ihre Kommentare helfen uns, Ihren Dokumentationsanforderungen besser gerecht zu werden. Wenn Sie Vorschläge zur Verbesserung dieses Dokuments haben, füllen Sie bitte das Feedback-Formular „How Are We Doing?“ unter http://literature.rockwellautomation.com/idc/groups/literature/documents/du/ra-du002_-en-e.pdf aus.

Aktuelle Umweltinformationen zum Produkt finden Sie auf der Rockwell Automation-Website unter <http://www.rockwellautomation.com/rockwellautomation/about-us/sustainability-ethics/product-environmental-compliance.page>.

Allen-Bradley, Compact I/O, CompactLogix, Connected Components Workbench, ControlLogix, DH+, E300, FactoryTalk, FLEX I/O, GuardLogix, Integrated Architecture, Kinetix, LISTEN. THINK. SOLVE, Logix5000, Micro800, MicroLogix, MobileView, PLC-5, PanelBuilder, PanelView, PlantPAx, POINT I/O, PowerFlex, RSLinx, RSLogix 5000, RSView, Relevance, Rockwell Automation, Rockwell Software, SLC, Stratix, Studio 5000, Studio 5000 Logix Designer und Studio 5000 View Designer, ThinManager und VersaView sind Marken von Rockwell Automation, Inc.

CIP und EtherNet/IP sind Marken der ODVA, Inc.

Marken, die nicht Rockwell Automation gehören, sind Eigentum der entsprechenden Unternehmen.

www.rockwellautomation.com

Hauptverwaltung für Antriebs-, Steuerungs- und Informationslösungen

Amerika: Rockwell Automation, 1201 South Second Street, Milwaukee, WI 53204 USA, Tel: +1 414 382 2000, Fax: +1 414 382 4444

Europa/Naher Osten/Afrika: Rockwell Automation NV, Pegasus Park, De Kleetlaan 12a, 1831 Diegem, Belgien, Tel: +32 2 663 0600, Fax: +32 2 663 0640

Asien/Australien/Pazifikraum: Rockwell Automation, Level 14, Core F, Cyberport 3, 100 Cyberport Road, Hong Kong, China, Tel: +852 2887 4788, Fax: +852 2508 1846

Deutschland: Rockwell Automation GmbH, Parsevalstraße 11, 40468 Düsseldorf, Tel: +49 (0)211 41553 0, Fax: +49 (0)211 41553 121

Schweiz: Rockwell Automation AG, Industriestrasse 20, CH-5001 Aarau, Tel: +41 (62) 889 77 77, Fax: +41 (62) 889 77 11, Customer Service – Tel: 0848 000 277

Österreich: Rockwell Automation, Korzinastraße 9, A-4030 Linz, Tel: +43 (0)732 38 909 0, Fax: +43 (0)732 38 909 61