

System 33V

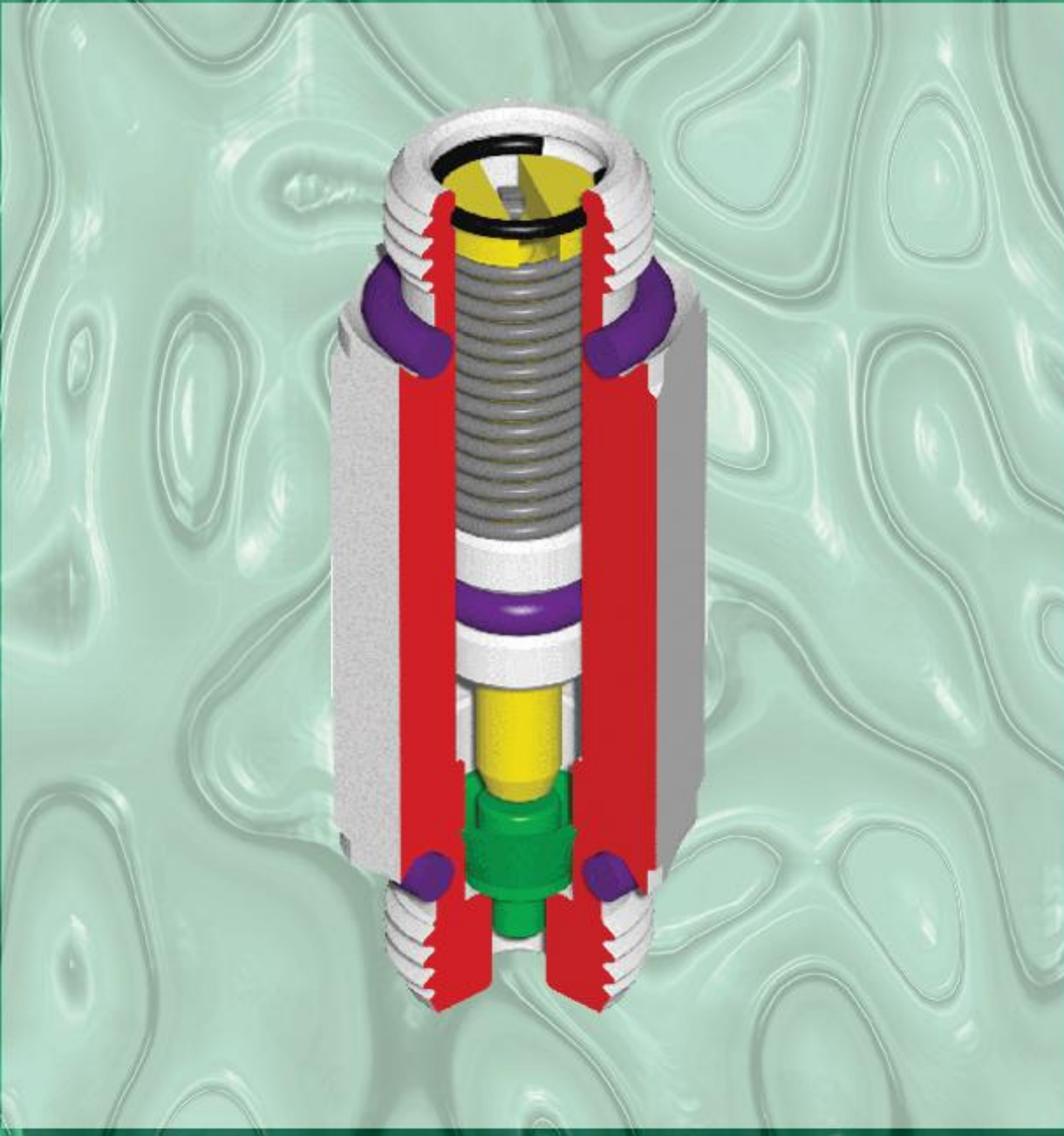

Zumessventile
für Öl und Fließfett



D Zumessventile System 33V

Inhalt

Produkteigenschaften und Technische Daten.....	4
Einleitung – Funktionsprinzip	5
Anwendungsbeispiel	6
Drehverschraubung.....	6
Zumessventil auf Verteilerleisten	7
Zumessventile für die Montage direkt auf die Schmierstelle.....	8
Verteilerleisten – 33V Befestigungen Typ M,L,P,N (Aluminium).....	10
Extrudierte Stangenprofile	10
Verteilerleisten - Typ W: kompatibel zu existierenden Systemen (Aluminium).....	11
Anschluss – Stahl AISI 304	
Anschluss – für DIN 3852 Verschraubungen (Aluminium)	
Metallrohre	12
Nylonschlauch	12
Rohrschellen	12
Nylonschläuche mit wiederverwendbaren Armaturen	13
Spezialschläuche	13
Push-In Steckverbinder für Öl und Fett	14
Codes und Abkürzungen.....	15

Produkteigenschaften:

- Kompatibel und Austauschbar mit Dropsa's Accumino- und Dromatic System
- Kompakte Bauform. Neue Konfiguration mit 1/8"-1/8" Gewinden.
- Hohe Zuverlässigkeit. Die 33V Zumessventile werden komplett auf computergestützten Fertigungsstraßen montiert, getestet und zertifiziert.
- Verteilerleisten sind mit vorhandenen Systemen kompatibel.

Technische Daten:

		Dosierung / ccm		
		0.03 – 0.16	0.20 – 0.50	0.75 – 1.00
Min. Arbeitsdruck bar (psi)		12 (175)	12 (175)	12 (175)
Max. Arbeitsdruck bar (psi)		50 (725)	50 (725)	50 (725)
Max. Entlastungsdruck bar (psi) **		4 (58)	2.5 (36)	2.5 (36)
Schmiermittel	Öl	32-2000 cSt	32-2000 cSt	32-2000 cSt
	Fett	NLGI 0	/	/
Min. Entlastungszeit (Sekunden) *	32-250 cSt	10	10	10
	260-1000 cSt	200	200	200
	NLGI 0	200	/	/

* Die minimale Entlastungszeit hängt außerdem von den Einbaubedingungen des Systems 33V bzw. der Zumessventile ab.
Werden diese in größeren Systemen verwendet, kontaktieren Sie bitte ein technisches Büro von Dropsa, um die tatsächliche Entlastungszeit zu erfahren.

** am Zumessventil

Einleitung – Funktionsprinzip der 33V Zumessventile

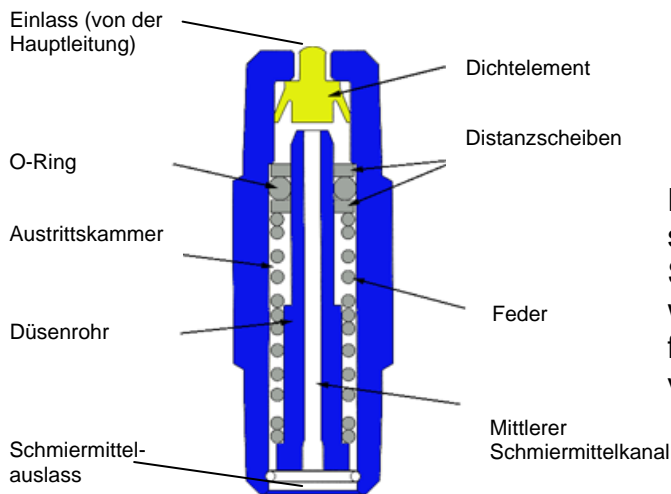

Das System wird Druckbeaufschlagt und schiebt das Dichtelement auf den mittleren Schmiermittelkanal. Der Schmiermittelkanal wird somit verschlossen, und gleichzeitig fließt Schmiermittel an dem Dichtelement vorbei in den Dosierraum.

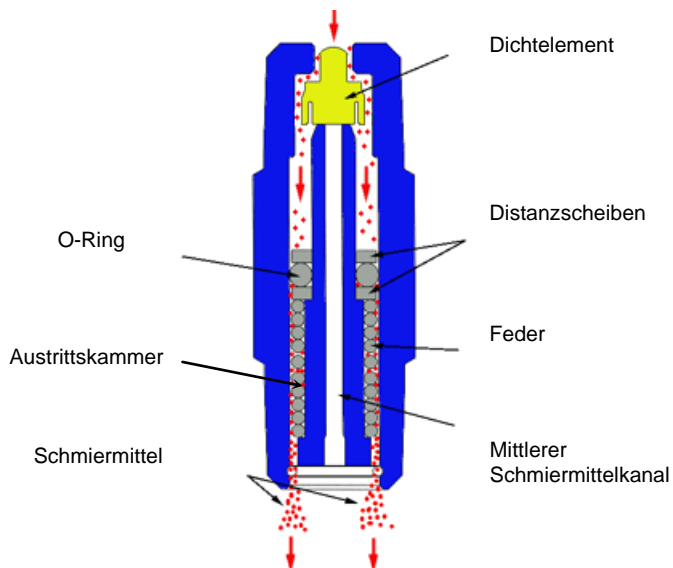

Das einströmende Schmiermittel drückt auf den Kolben, welcher sich aus O-Ring und Distanzscheiben zusammensetzt, und schiebt diesen nach unten. Das Schmiermittel, welches sich in der Austrittskammer befindet (vom vorhergehenden Zyklus), wird so zur Schmierstelle gefördert.

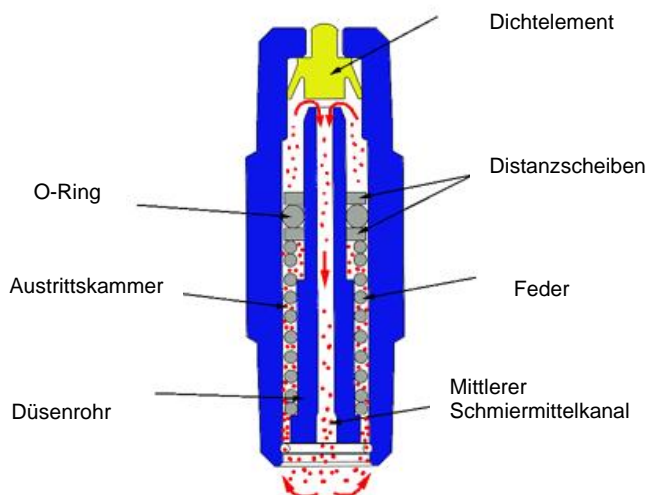

Die Endposition ist erreicht, wenn durch die Druckentlastung der Hauptleitung das Dichtelement wieder in seine Ausgangsposition zurückgekehrt ist. Die Feder drückt dann den Kolben nach oben. Das Schmiermittel wird somit vom Dosierraum über den mittleren Schmiermittelkanal in die Austrittskammer gefördert. Das Zumessventil ist nun für den nächsten Schmierzyklus bereit.

Anwendungsbeispiel: SMART Pumpe mit 33V Zumessventilen

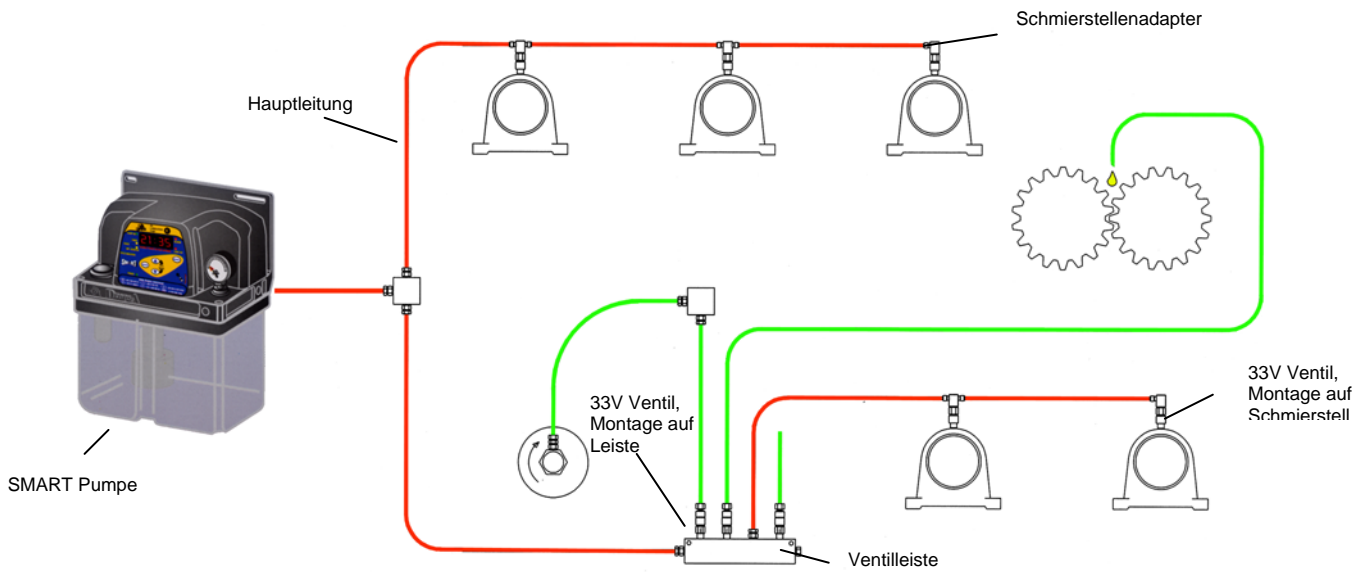

Montagebeispiel: Schmierstellenadapter

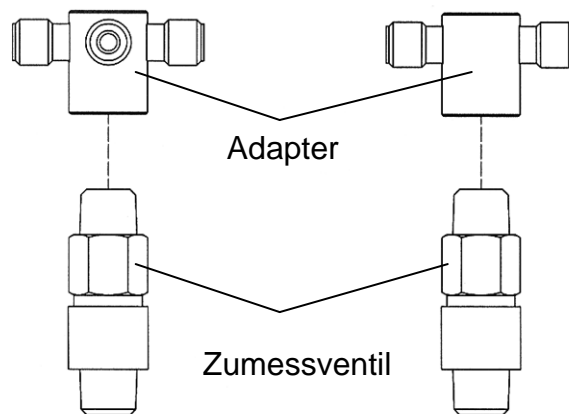

Drehverschraubung (Anbau)

Umdrehungen / min.: 100 Oszillationen / min.: 120

90° Drehverschraubung		Gerade Drehverschraubung													
<p>Drehverschraubung Teile-Nr.: 936035</p> <p>Distanz- scheibe Teile-Nr.: 936020</p> <p>Zumessventil</p>		<p>Teile-Nr.: 936045</p>													
<p>Drehverschraubung Teile-Nr.: 0936035</p> <table border="1"> <thead> <tr> <th>Körper</th> <th>Doppelkonus</th> <th>Überwurf- Schraube</th> <th>Schlauch Ø</th> </tr> </thead> <tbody> <tr> <td>0910073</td> <td>0093004</td> <td>0092004</td> <td>4</td> </tr> <tr> <td>0910090</td> <td>0093006</td> <td>0092052</td> <td>6</td> </tr> </tbody> </table>				Körper	Doppelkonus	Überwurf- Schraube	Schlauch Ø	0910073	0093004	0092004	4	0910090	0093006	0092052	6
Körper	Doppelkonus	Überwurf- Schraube	Schlauch Ø												
0910073	0093004	0092004	4												
0910090	0093006	0092052	6												

Zumessventile für Montage auf Verteilerleisten

Dosiermenge: 0.03 bis 0.50 ccm/Zyklus.

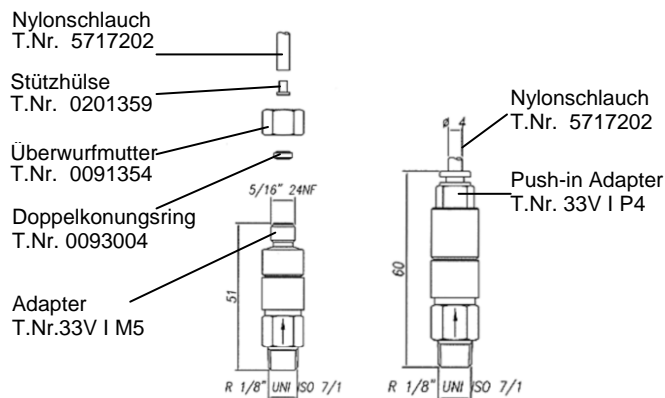

Dosiermenge	Teilenummer	Teilenummer (Körper AISI 316L)	Geeignete Leistenprofile	Ventil mit vornormiertem Adapter		
				Außengewinde	Push-in für Schlauch 4mm	Push-in für Schlauch 4mm (Körper AISI 316L)
0.03	33V 003	33V 003X	M, P, L, N, W	33V I M5 003	33V I P4 003	33V I P4 003X
0.06	33V 006	33V 006X		33V I M5 006	33V I P4 006	33V I P4 006X
0.10	33V 010	33V 010X		33V I M5 010	33V I P4 010	33V I P4 010X
0.16	33V 016	33V 016X		33V I M5 016	33V I P4 016	33V I P4 016X
0.20	33V 020		M, P, L, N	33V I M5 020	33V I P4 020	
0.30	33V 030			33V I M5 030	33V I P4 030	
0.50	33V 050			33V I M5 050	33V I P4 050	

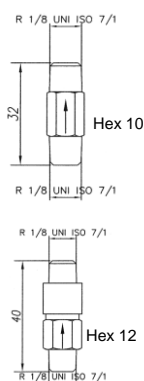

Dosiermenge: 0,75 bis 1.00 ccm/Zyklus

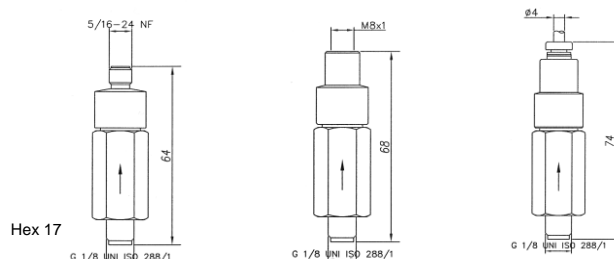

Dosiermenge	geeignetes Leistenprofil	Auslassöffnung		
		Außengewinde	Innengewinde M8x1	Push-In für 4 mm Schlauch
0.75	L, N	33V I M5 075	33V I F8 075	33V I P4 075
1.00		33V I M5 100	33V I F8 100	33V I P4 100

Zumessventile mit VITON Dichtung (1/8" – 1/8")

Dosiermenge	Teilenummer	Teilenummer (Körper AISI 316L)	Geeignete Leistenprofile	Ventil mit vornormiertem Adapter		
				Außengewinde	Push-in für Schlauch 4mm	Push-in für Schlauch 4mm (Körper AISI 316L)
0.03	33V 003v	33V 003X	M, P, L, N, W	33V I M5 003	33V I P4 003	33V I P4 003X
0.06	33V 006v	33V 006X		33V I M5 006	33V I P4 006	33V I P4 006X
0.10	33V 010v	33V 010X		33V I M5 010	33V I P4 010	33V I P4 010X
0.16	33V 016v	33V 016X		33V I M5 016	33V I P4 016	33V I P4 016X

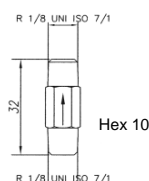

Zumessventile für die Montage direkt auf die Schmierstelle

Gerader Adapter	Komplett montiert mit Zumessventil		
<p>5/16" 24NF</p> <p>Rp 1/8" UNF ISO 7/1</p> <p>33VIM5</p> <p>Rp 1/8" UNF ISO 7/1</p> <p>Rp 1/8" UNF ISO 7/1</p> <p>33VIF1</p> <p>Seitenansicht</p>	Dosiermenge	Außen-gewinde	Innengewinde
	0.03 cc	33V IS M5 003	33V IS F1 003
	0.06 cc	33V IS M5 006	33V IS F1 006
	0.10 cc	33V IS M5 010	33V IS F1 010
	0.16 cc	33V IS M5 016	33V IS F1 016
	0.20 cc	33V IS M5 020	33V IS F1 020
	0.30 cc	33V IS M5 030	33V IS F1 030
0.50 cc	33V IS M5 050	33V IS F1 050	

Teile-Nr.			
Doppel-konus	Überwurf-mutter	Stützhülse (nur für Nylon)	Schlauch Ø
0093004	0091354	0201359	4

Teile-Nr.			Schlauch Ø
Klemmring	1/8" Steck-verschraubung		
3008174	3084018		4
3008175	3084019		6

L Adapter	Komplett montiert mit Zumessventil		
<p>33V LNM5</p> <p>33V LNF1</p> <p>Draufsicht</p>	Dosiermenge	Außen-gewinde	Innengewinde
	0.03 cc	33V LN M5 003	33V LN F1 003
	0.06 cc	33V LN M5 006	33V LN F1 006
	0.10 cc	33V LN M5 010	33V LN F1 010
	0.16 cc	33V LN M5 016	33V LN F1 016
	0.20 cc	33V LN M5 020	33V LN F1 020
	0.30 cc	33V LN M5 030	33V LN F1 030
0.50 cc	33V LN M5 050	33V LN F1 050	

L Adapter mit Drehanschluss	Komplett montiert mit Zumessventil		
<p>33V LCM5</p> <p>33V LCF1</p> <p>Draufsicht</p>	Dosiermenge	Außen-gewinde	Innengewinde
	0.03 cc	33V LC M5 003	33V LC F1 003
	0.06 cc	33V LC M5 006	33V LC F1 006
	0.10 cc	33V LC M5 010	33V LC F1 010
	0.16 cc	33V LC M5 016	33V LC F1 016
	0.20 cc	33V LC M5 020	33V LC F1 020
	0.30 cc	33V LC M5 030	33V LC F1 030
0.50 cc	33V LC M5 050	33V LC F1 050	

T Adapter	Komplett montiert mit Zumessventil		
<p>33V TNM5</p> <p>33V TNF1</p> <p>Draufsicht</p>	Dosiermenge	Außen-gewinde	Innengewinde
	0.03 cc	33V TN M5 003	33V TN F1 003
	0.06 cc	33V TN M5 006	33V TN F1 006
	0.10 cc	33V TN M5 010	33V TN F1 010
	0.16 cc	33V TN M5 016	33V TN F1 016
	0.20 cc	33V TN M5 020	33V TN F1 020
	0.30 cc	33V TN M5 030	33V TN F1 030
0.50 cc	33V TN M5 050	33V TN F1 050	

T Adapter mit Drehanschluss	Komplett montiert mit Zumessventil		
<p>33V TCM5</p> <p>33V TCF1</p> <p>Draufsicht</p>	Dosiermenge	Außen-gewinde	Innengewinde
	0.03 cc	33V TC M5 003	33V TC F1 003
	0.06 cc	33V TC M5 006	33V TC F1 006
	0.10 cc	33V TC M5 010	33V TC F1 010
	0.16 cc	33V TC M5 016	33V TC F1 016
	0.20 cc	33V TC M5 020	33V TC F1 020
	0.30 cc	33V TC M5 030	33V TC F1 030
0.50 cc	33V TC M5 050	33V TC F1 050	

Zumessventile für die Montage direkt auf die Schmierstelle

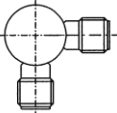
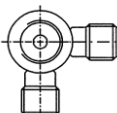
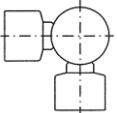
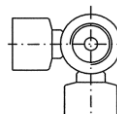
C Adapter		Komplett montiert mit Zumessventil		C Adapter mit Drehanschluss		Komplett montiert mit Zumessventil	
	Dosiermenge	Außen-gewinde	Innengewinde		Dosiermenge	Außen-gewinde	Innengewinde
 33VCNM5	0.03 cc	33V CN M5 003	33V CN F1 003	 33VCCM5	0.03 cc	33V CC M5 003	33V CC F1 003
	0.06 cc	33V CN M5 006	33V CN F1 006		0.06 cc	33V CC M5 006	33V CC F1 006
	0.10 cc	33V CN M5 010	33V CN F1 010		0.10 cc	33V CC M5 010	33V CC F1 010
 33VCNF1	0.16 cc	33V CN M5 016	33V CN F1 016	 33VCCF1	0.16 cc	33V CC M5 016	33V CC F1 016
	0.20 cc	33V CN M5 020	33V CN F1 020		0.20 cc	33V CC M5 020	33V CC F1 020
	0.30 cc	33V CN M5 030	33V CN F1 030		0.30 cc	33V CC M5 030	33V CC F1 030
	Draufsicht	0.50 cc	33V CN M5 050		33V CN F1 050	Draufsicht	0.50 cc

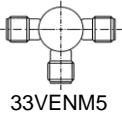
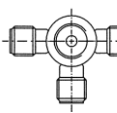
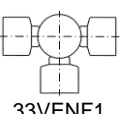
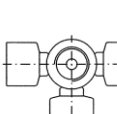
E Adapter		Komplett montiert mit Zumessventil		E Adapter mit Drehanschluss		Komplett montiert mit Zumessventil	
	Dosiermenge	Außen-gewinde	Innengewinde		Dosiermenge	Außen-gewinde	Innengewinde
 33VENM5	0.03 cc	33V EN M5 003	33V EN F1 003	 33VECM5	0.03 cc	33V EC M5 003	33V EC F1 003
	0.06 cc	33V EN M5 006	33V EN F1 006		0.06 cc	33V EC M5 006	33V EC F1 006
	0.10 cc	33V EN M5 010	33V EN F1 010		0.10 cc	33V EC M5 010	33V EC F1 010
 33VENF1	0.16 cc	33V EN M5 016	33V EN F1 016	 33VECF1	0.16 cc	33V EC M5 016	33V EC F1 016
	0.20 cc	33V EN M5 020	33V EN F1 020		0.20 cc	33V EC M5 020	33V EC F1 020
	0.30 cc	33V EN M5 030	33V EN F1 030		0.30 cc	33V EC M5 030	33V EC F1 030
	Draufsicht	0.50 cc	33V EN M5 050		33V EN F1 050	Draufsicht	0.50 cc

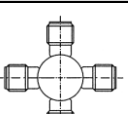
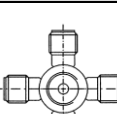
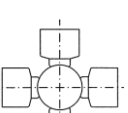
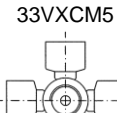
X Adapter		Komplett montiert mit Zumessventil		X Adapter mit Drehanschluss		Komplett montiert mit Zumessventil	
	Dosiermenge	Außen-gewinde	Innengewinde		Dosiermenge	Außen-gewinde	Innengewinde
 33VXNM5	0.03 cc	33V XN M5 003	33V XN F1 003	 33VXCM5	0.03 cc	33V XC M5 003	33V XC F1 003
	0.06 cc	33V XN M5 006	33V XN F1 006		0.06 cc	33V XC M5 006	33V XC F1 006
	0.10 cc	33V XN M5 010	33V XN F1 010		0.10 cc	33V XC M5 010	33V XC F1 010
 33VXNF1	0.16 cc	33V XN M5 016	33V XN F1 016	 33VXCF1	0.16 cc	33V XC M5 016	33V XC F1 016
	0.20 cc	33V XN M5 020	33V XN F1 020		0.20 cc	33V XC M5 020	33V XC F1 020
	0.30 cc	33V XN M5 030	33V XN F1 030		0.30 cc	33V XC M5 030	33V XC F1 030
	Draufsicht	0.50 cc	33V XN M5 050		33V XN F1 050	Draufsicht	0.50 cc

Verteilerleisten – System 33V Befestigungen (Typ M, P, L, N) (Aluminium)

Einseitig

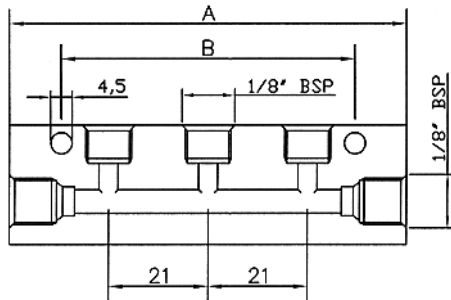

Für Zumessventile 0.03 – 0.50 ccm/Zyklus

Leisten Typ: M

Auslass	Teile-Nr.	Abmaße		Gewicht	Profil
		A	B		
1	6265	40	20	21	
2	6266	61	41	33	
3	6267	82	62	44	
4	6268	103	83	58	
5	6269	124	104	68	
6	6274	145	125	80	
7	6276	166	146	92	
8	6239	187	167	104	

Doppelseitig

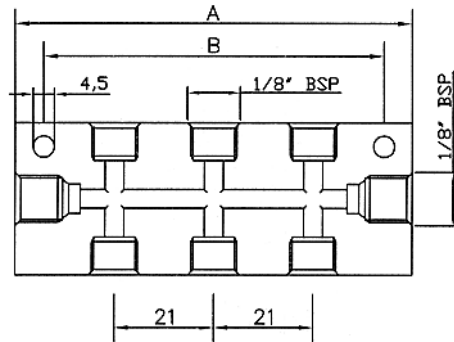

Leisten Typ: P

Auslass	Teile-Nr.	Abmaße		Gewicht	Profil
		A	B		
2	6236	40	20	28	
4	6237	61	41	41	
6	6238	82	62	60	
8	6188	103	83	71	
10	6189	124	104	90	
12	6210	145	125	101	

Für Zumessventile 0.03 – 1.00 ccm/Zyklus

Leisten Typ: L

Auslass	Teile-Nr.	Abmaße		Gewicht	Profil
		A	B		
1	3071311	42	20	30	
2	3071312	63	41	63	
3	3071313	84	62	96	
4	3071314	105	83	120	
5	3071315	126	104	146	
6	3071316	147	125	169	

Leisten Typ: N

Auslass	Teile-Nr.	Abmaße		Gewicht	Profil
		A	B		
2	3071322	42	30	90	
4	3071324	63	51	120	
6	3071326	84	72	140	
8	3071328	105	93	180	

Extrudierte Stangenprofile (verfügbar auch für Kunden-Leisten)

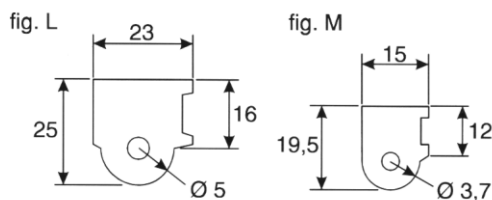

5422810
kg. 1,225

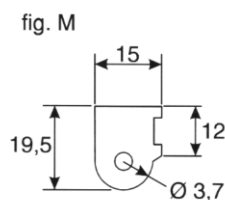

5422800
kg. 0,650

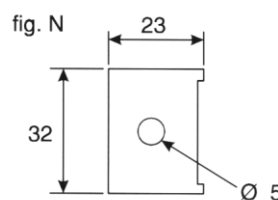

5422811
kg. 1,900

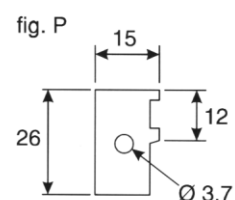

5422801
kg. 0,930

Verteilerleisten – Typ W zur kompatiblen und nachträglichen Anpassung für Ventile mit 0.03 bis 0.16 ccm/Zyklus

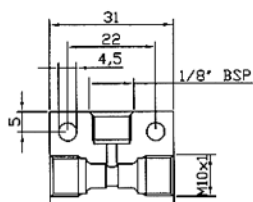

1 Auslass
Teile-Nummer: 3071301

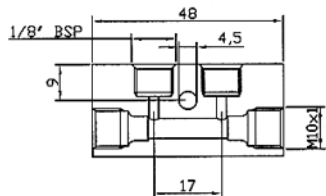

2 Auslässe
Teile-Nummer: 3071302

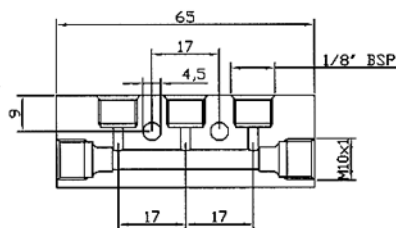

3 Auslässe
Teile-Nummer: 3071303

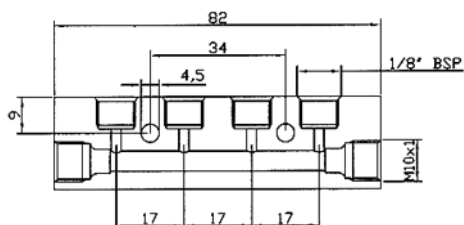

4 Auslässe
Teile-Nummer: 3071304

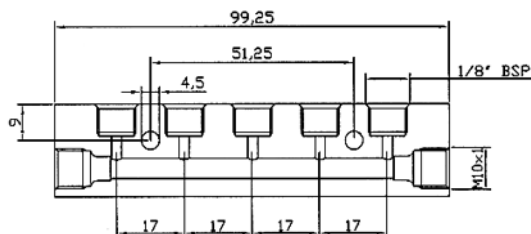

5 Auslässe
Teile-Nummer: 3071305

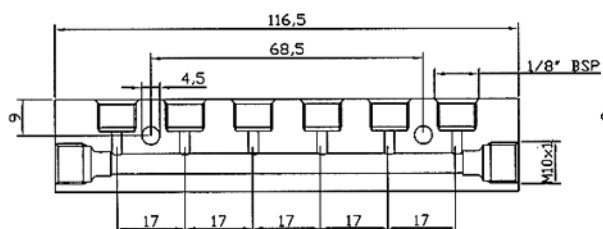

6 Auslässe
Teile-Nummer: 3071306

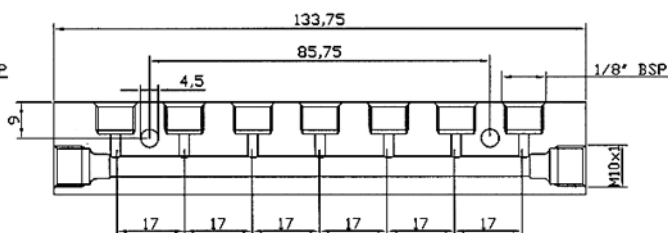

7 Auslässe
Teile-Nummer: 3071307

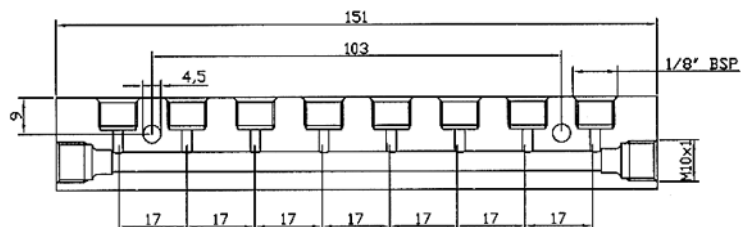

8 Auslässe
Teile-Nummer: 3071308

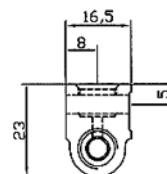

Profil

Verteilerleisten – einseitig Edelstahl Aisi 304

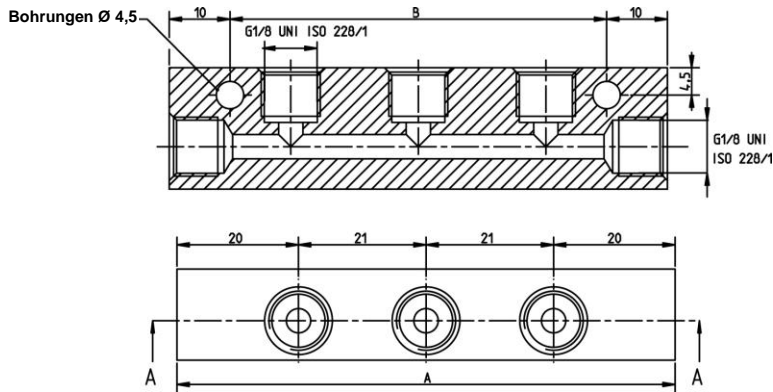

Auslass	Teile Nr.	Abmaße		Profil
		A	B	
1	520101	40	20	
2	520102	61	41	
3	520103	82	62	
4	520104	103	83	
5	520105	124	104	
6	520106	145	125	
7	520107	166	146	
8	520108	187	167	

Verteilerleisten – einseitig für DIN 3852 Verschraubungen (Aluminium)

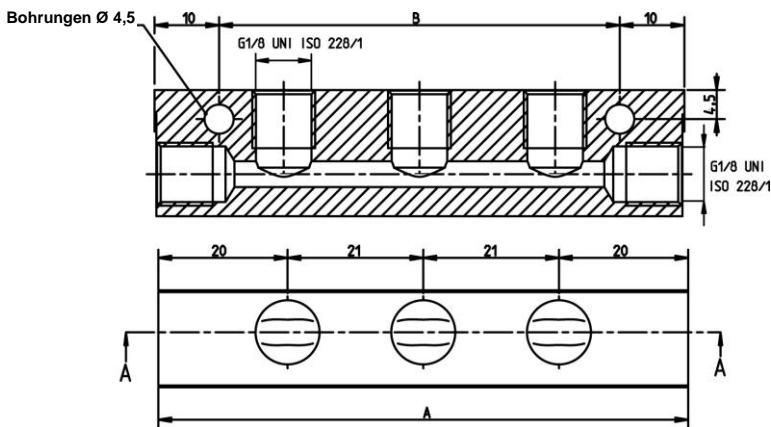

Auslass	Teile Nr.	Abmaße		Profil
		A	B	
1	6901	40	20	
2	6902	61	41	
3	6903	82	62	
4	6904	103	83	
5	6905	124	104	
6	6906	145	125	
7	6907	166	146	
8	6908	187	167	

Verteilerleisten – doppelseitig für DIN 3852 Verschraubungen (Aluminium)

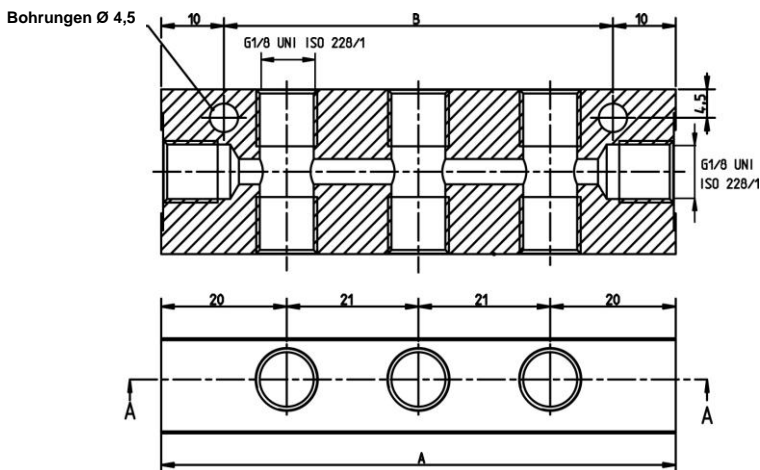

Auslass	Teile Nr.	Abmaße		Profil
		A	B	
2	6911	40	20	
4	6912	61	41	
6	6913	82	62	
8	6914	103	83	
10	6915	124	104	
12	6916	145	125	

Metall Rohre

Material	Abmessungen	Teile- Nummer	Gewicht in Kg/m	Druck		Stützhülse
				bar	Psi	
Verkupfertes Stahlrohr	Ø 4 x 0.71 in Stange	5118000	0.060	500	7120	-
	Ø 6 x 0.71 in Stange	5118001	0.097	310	4400	-
	Ø 8 x 0.71 in Stange	5118002	0.134	220	3130	-
Gehärtetes Kupferrohr	Ø 4 x 0.5 in Rollen	5501201	0.049	133	1900	-
	Ø 6 x 1 in Rollen	5501203	0.140	200	2850	-
	Ø 8 x 1 in Rollen	5501204	0.196	130	1850	-

N.B. Verkupferte Stahlrohre müssen in Meter bestellt werden, gehärtete Kupferrohre in Kg.

Nylon Schläuche

Material	Abmessungen	Teile- nummer	Gewicht in Kg/m	Druck in bar	Temperatur in °C	Stützhülse
Nylonschlauch (L. P.)	Ø 4 x 3 in Rollen	5717300	0.006	45	0 ÷ +100	3008117
Nylonschlauch (L. P.)	Ø 6 x 4,5 in Rollen	5717301	0.014	25	-40 ÷ +80	3008116
Nylonschlauch (L. P.)	Ø 8 x 6 in Rollen	5717302	0.025	50	0 ÷ +100	3008114
Nylonschlauch (H. P.)	Ø 4 x 2,5 in Rollen	5717202	0.008	80	0 ÷ +100	0201359
Nylonschlauch (H. P.)	Ø 6 x 4 in Rollen	5717203	0.017	66	0 ÷ +100	0201360
Nylonschlauch (H. P.)	Ø 8 x 5 in Rollen	5717204	0.034	80	0 ÷ +100	0201361

Rohrschellen

Rohrschellen mit einer Befestigung



Teile-Nr.	Beschreibung	Schneidschrauben		Schlagschrauben	
		Teile-Nr.	Beschreibung	Teile-Nr.	Beschreibung
0111151	Rohr Ø 4 - Halteru. Ø 4.5	0014352	M3, L. 8	0018065	Ø 3.5, L. 8
0111201	Rohr Ø 6 - Halteru. Ø 5	0014355	M4, L. 10	0018067	Ø 4.2, L. 9.5
0111251	Rohr Ø 8 - Halteru. Ø 5	0014355	M4, L. 10	0018067	Ø 4.2, L. 9.5
0111152	2 Rohre Ø 4 – Halte. Ø 4.5	0014352	M3, L. 8	0018065	Ø 3.5, L. 8
0111153	3 Rohre Ø 4 – Halte. Ø 4.5	0014352	M3, L. 8	0018065	Ø 3.5, L. 8

Rohrschellen mit zwei Befestigungen



Teile-Nr.	Beschreibung	Schneidschrauben		Schlagschrauben	
		Teile-Nr.	Beschreibung	Teile-Nr.	Beschreibung
0111154	4 Rohre Ø 4 – Halte. Ø 4.5	0014352	M3, L. 8	0018065	Ø 3.5, L. 8
0111155	5 Rohre Ø 4 – Halte. Ø 4.5	0014352	M3, L. 8	0018065	Ø 3.5, L. 8
0111156	6 Rohre Ø 4 – Halte. Ø 4.5	0014352	M3, L. 8	0018065	Ø 3.5, L. 8
0111158	8 Rohre Ø 4 – Halte. Ø 5	0014352	M3, L. 8	0018065	Ø 3.5, L. 8
0111202	2 Rohre Ø 6 – Halte. Ø 5	0014355	M4, L. 10	0018067	Ø 4.2, L. 9.5
0111203	3 Rohre Ø 6 – Halte. Ø 5	0014355	M4, L. 10	0018067	Ø 4.2, L. 9.5
0111204	4 Rohre Ø 6 – Halte. Ø 5	0014355	M4, L. 10	0018067	Ø 4.2, L. 9.5
0111205	5 Rohre Ø 6 – Halte. Ø 5	0014355	M4, L. 10	0018067	Ø 4.2, L. 9.5
0111252	2 Rohre Ø 8 – Halte. Ø 5	0014355	M4, L. 10	0018067	Ø 4.2, L. 9.5
0111253	3 Rohre Ø 8 – Halte. Ø 5	0014355	M4, L. 10	0018067	Ø 4.2, L. 9.5
0111254	4 Rohre Ø 8 – Halte. Ø 5	0014355	M4, L. 10	0018067	Ø 4.2, L. 9.5
0111255	5 Rohre Ø 8 – Halte. Ø 5	0014355	M4, L. 10	0018067	Ø 4.2, L. 9.5

Nylonschläuche mit wiederverwendbaren Armaturen

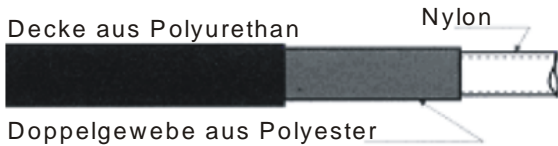

Nur Schlauch Teile-Nr.	Schlauch Ø		Min. Krümmungsradius in mm	Arbeitsdruck		Gewicht in Kg
	außen mm	innen mm		bar	psi	
3362026	8	4	38	200	2900	0.050
3362023	12,7	6,4	51	250	3625	0.107

Verschraubung	Teile-Nr.	Für Rohre Ø außen	Gewinde	Gerades Rohr Ø	Drehring	Teile-Nr.	Für Rohre Ø außen	Gewinde
 zyl. Gewindezapfen	3084393	8	1/8" Gas	-	 Ring-schlüssel	3084395	8	-
	3084421	13	1/4" Gas	-		3084409	13	-
 gerader Rohrstutzen	3084424	8	-	4	 Rohrschraube	3084408	8	1/8" Gas
	3084422	8	-	6		308410	13	1/4" Gas
	3084425	13	-	6				
	3084385	13	-	8				
 90° Rohrbogen mit Konus und Überwurfmutter	3084423	8	1/8" Gas	-	 Doppel-nippel	0102620	-	1/8" Gas
	3084386	13	M14x1,5	-		0102621	-	1/4" Gas

Spezial Schläuche

Betriebsdruck: 250 bar (2900 psi)
 Belastungsgrenze: 1000 bar (11600 psi)
 Biegeelastizität (min. Radius): 45 mm

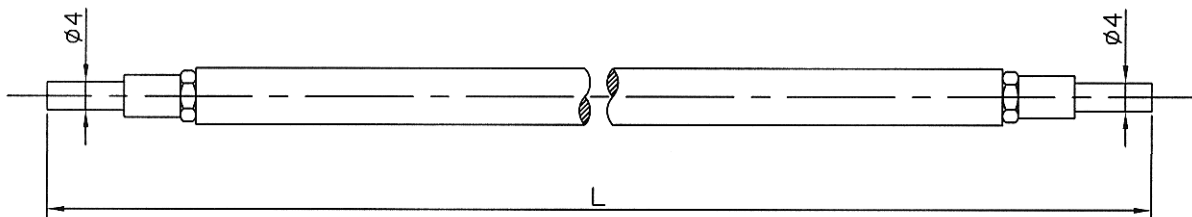

Teile-Nr. (komplett)	Teile- Nr. (nur Schlauch)	Länge (mm)
3362058	3362026	400
3362052	3362026	430
3362059	3362026	450
3362060	3362026	500
3362053	3362026	520
3362055	3362026	550
3362054	3362026	600
3362057	3362026	650
3362062	3362026	680
3362056	3362026	750
3362063	3362026	920

Hochdruck Push-in Steckverbinder für Öl und Fett

Material: Messing
 Betriebsdruck: 0 – 65 bar (0 – 942.747 psi)
 Betriebstemperatur: -10°C - +80°C

Gerade Verschraubung

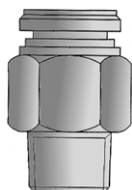

Teile-Nr.	Ø Schlauch	Gewinde	Schlüsselweite
3084577	4	1/8" Gas	10
3084578	6	1/8" Gas	13
3084579	4	M6 x 1	10
3084586	4	1/8" NPT	10
3084587	6	1/8" NPT	13

90° Verschraubung

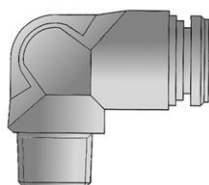

Teile-Nr.	Ø Schlauch	Gewinde	Schlüsselweite
3084580	4	1/8" Gas	9
3084581	6	1/8" Gas	11
3084588	4	1/8" NPT	9
3084589	6	1/8" NPT	11

Dropsa

 **Dropsa S.p.A.**
 Via B. Croce,1
 20090 Vimodrone (MI) Italy.
 Tel: (+39) 02 - 250.79.1
 Fax: (+39) 02 - 250.79.767
 E-mail: sales@dropsa.it (Export)
 E-mail: vendite@dropsa.it (National)

 **Dropsa (UK) Ltd**
 Unit 6, Egham Business Village,
 Egham, Surrey, TW20 8RB
 Tel: (+44) 01784 - 431177
 Fax: (+44) 01784 - 438598
 E-mail: salesuk@dropsa.com

 **Dropsa Corporation**
 50679 Wing Drive
 Utica, Michigan 48315, USA
 Tel: (+1) 586-566-1540
 Fax: (+1) 586-566-1541
 E-mail: salesusa@dropsa.com

 **Dropsa GmbH**
 Volmerswerther Strasse 80
 40221 Dusseldorf 1, Deutschland
 Tel: (+49) 0211-394-011
 Fax: (+49) 0211-394-013
 E-mail: sales@dropsa.de

 **Dropsa France**
 23, Av.des.Morillons
 Z.IND. des Doucettes
 95140 - Garges Les Gonesse
 Tel: (+33) 01-3993-0033
 Fax: (+33) 01-3986-2636
 E-mail: sales@dropsa.com

 **Dropsa do Brazil**
 Rua Sobralia 175/866
 Sao Paulo, Brazil
 Tel: (+55) 011 56310007
 Fax: (+55) 011 56319408
 E-mail: salesbr@dropsa.com

 **Dropsa China**
 Dropsa Lubrication Systems
 (Shanghai) Co., Ltd
 Tel: +86 (021) 67740275
 Fax: +86 (021) 67740205
 E-mail: china@dropsa.com

 **Dropsa Australia Pty.**
 C20/148 Old Pittwater Road
 Brookvale
 NSW 2100
 Tel: (+61) 02 9938-66-44
 Fax: (+61) 02 9938-66-11
 E-mail: sales@dropsa.com



Dropsa

18

A close-up photograph of the Dropsa building facade. The word "Dropsa" is written in large, blue, 3D block letters with a gold outline, mounted on a tan-colored wall. To the right, a digital display shows the number "18".



www.dropsa.com

WK 09/11
C2032IG