

MUSTERBOTSCHAFT IVHB:

8. ERLÄUTERUNGEN DER EINZELNEN DEFINITIONEN DES ANHANGS

1. TERRAIN

1.1 Massgebendes Terrain

Als massgebendes Terrain gilt der natürlich gewachsene Geländeverlauf. Kann dieser infolge früherer Abgrabungen und Aufschüttungen nicht mehr festgestellt werden, ist vom natürlichen Geländeverlauf der Umgebung auszugehen. Aus planerischen oder erschliessungstechnischen Gründen kann das massgebende Terrain in einem Planungs- oder im Baubewilligungsverfahren abweichend festgelegt werden.

Die Feststellung des massgebenden Terrains kann gelegentlich schwierig sein. In unklaren Situationen braucht es unter Umständen eine Feststellungsentscheidung; die zuständige Behörde wird in der Regel einen auf das umgebende natürliche Terrain abgestimmten Geländeverlauf ermitteln und festlegen.

Eine vom natürlich gewachsenen Geländeverlauf abweichende Festlegung des massgebenden Terrains kann insbesondere wegen der Hochwassergefahr, einer Gefährdung des Grundwassers oder aus Gründen der Siedlungsentwässerung zweckmässig sein.

2. GEBÄUDE

2.1 Gebäude

Gebäude sind ortsfeste Bauten, die zum Schutz von Menschen, Tieren oder Sachen eine feste Überdachung und in der Regel weitere Abschlüsse aufweisen.

Die Gebäude weisen eine festgelegte Mindestgrösse auf, die mit Höhenmassen, Längenmassen und Gebäudeflächenmassen umschrieben werden kann.

2.2 Kleinbauten

Kleinbauten sind freistehende Gebäude, die in ihren Dimensionen die zulässigen Masse nicht überschreiten und die nur Nebennutzflächen enthalten.

Kleinbauten sind beispielsweise Garagen, Geräteschuppen, Garten- und Gewächshäuser, Pavillons; sie dürfen die zulässigen Masse beispielsweise bezüglich Fassadenhöhe und Gebäudelänge nicht überschreiten.

Nebennutzflächen (NNF) sind in der Norm SIA 416 definiert (vgl. Anhang).

2.3 Anbauten

Anbauten sind mit einem anderen Gebäude zusammengebaut, überschreiten in ihren Dimensionen die zulässigen Masse nicht und enthalten nur Nebennutzflächen.

Anbauten überschreiten mindestens eines der zulässigen Masse für vorspringende Gebäudeteile.

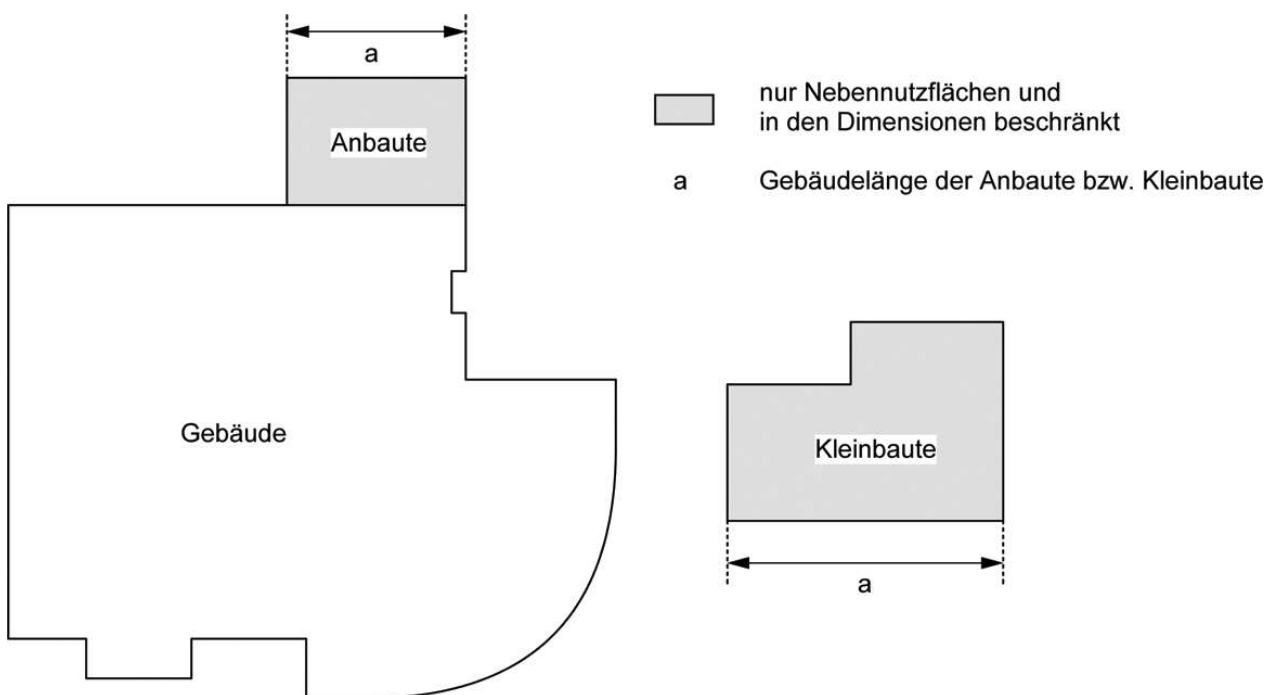

Figur 2.1 – 2.3 Gebäude, Anbauten und Kleinbauten

2.4 Unterirdische Bauten

Unterirdische Bauten sind Gebäude, die mit Ausnahme der Erschliessung sowie der Geländer und Brüstungen, vollständig unter dem massgebenden, respektive unter dem tiefer gelegten Terrain liegen.

Unter Geländer und Brüstungen werden Konstruktionen verstanden, welche dem Schutz der Zugänge dienen.

2.5 Unterniveaubauten

Unterniveaubauten sind Gebäude, die höchstens bis zum zulässigen Mass über das massgebende, respektive über das tiefer gelegte Terrain hinausragen.

Das höchst zulässige Mass kann für den Fassadenteil, der am meisten über das Terrain hinausragt, festgelegt werden oder für das Durchschnittsmass.

Mit den unterschiedlichen Definitionen für unterirdische Bauten und Unterniveaubauten wird ermöglicht, bei Bedarf unterschiedliche Grenzabstandsvorschriften zu erlassen.

Das massgebende Terrain wird bei unterirdischen Bauten und Unterniveaubauten nur in den Fassadenfluchten betrachtet.

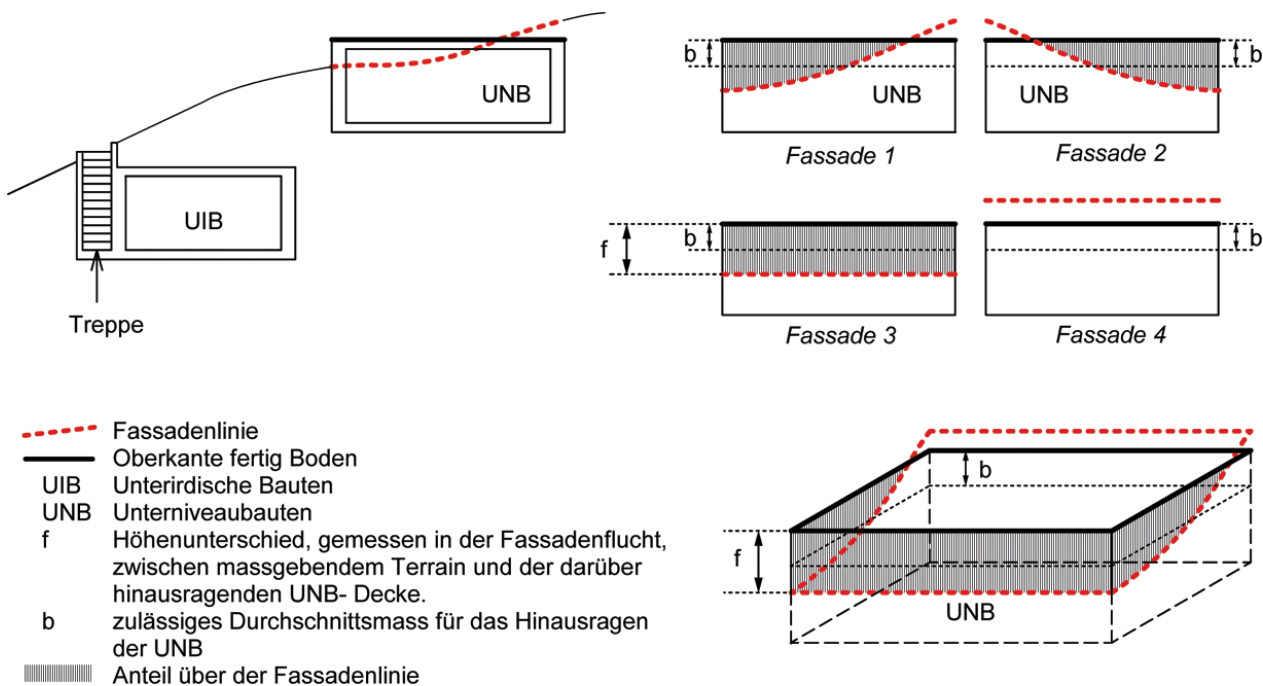

Figur 2.4 und 2.5 Unterirdische Bauten, Unterniveaubauten

3. GEBÄUDETEILE

3.1 Fassadenflucht

Die Fassadenflucht ist die Mantelfläche, gebildet aus den lotrechten Geraden durch die äussersten Punkte des Baukörpers über dem massgebenden Terrain: Vorspringende und unbedeutend rückspringende Gebäudeteile werden nicht berücksichtigt.

Die Fassadenflucht stellt zum Beispiel bei unbedeutend zurückversetzten Gebäudeteilen die imaginäre Weiterführung der Fassade dar.

Die Fassadenflucht dient zur Bestimmung der Fassadenlinie sowie zur Definition des Attikageschosses.

3.2 Fassadenlinie

Die Fassadenlinie ist die Schnittlinie von Fassadenflucht und massgebendem Terrain.

Die Fassadenlinie dient als Hilfsgrösse zur Bestimmung der Höhenmasse von Gebäuden und der Untergeschosse sowie zur Definition der Überbauungsziffer.

Die Fassadenlinie besteht aus Fassadenabschnitten, insbesondere aus Geraden, Kreisbogen usw.

3.3 Projizierte Fassadenlinie

Die projizierte Fassadenlinie ist die Projektion der Fassadenlinie auf die Ebene der amtlichen Vermessung.

Die projizierte Fassadenlinie dient als Hilfsgrösse zur Bestimmung der Abstände (Grenz- und Gebäudeabstand) sowie der Gebäudelänge und Gebäudebreite.

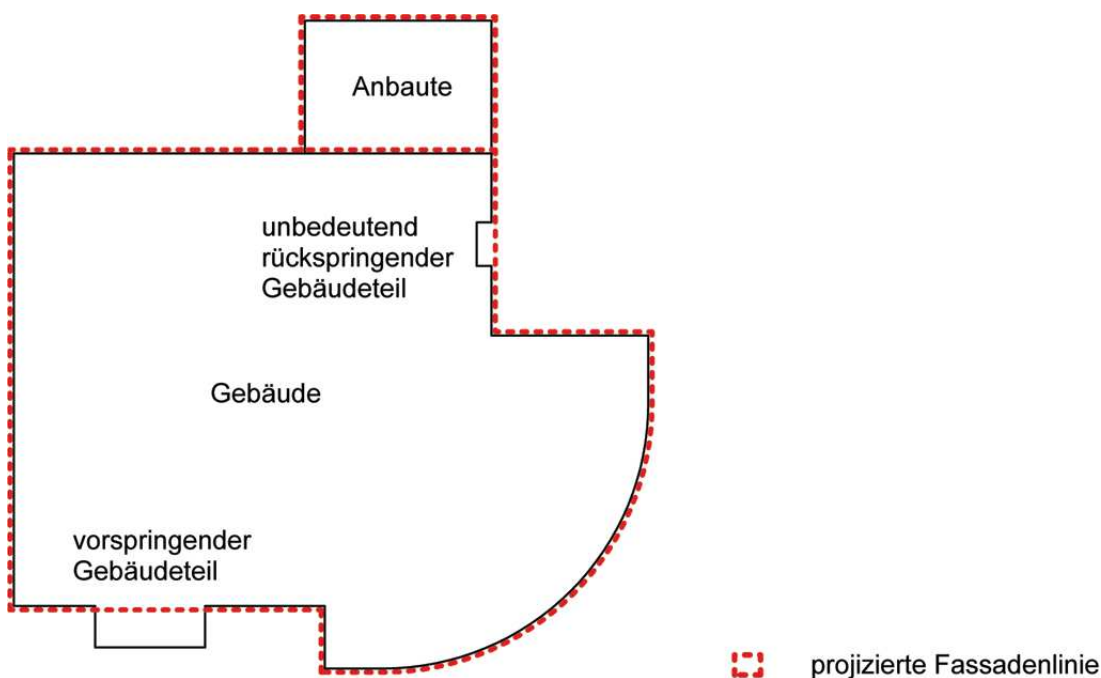

Figur 3.3 Projizierte Fassadenlinie

Ebenes Gelände: (Fassadenlinie = projizierte Fassadenlinie)

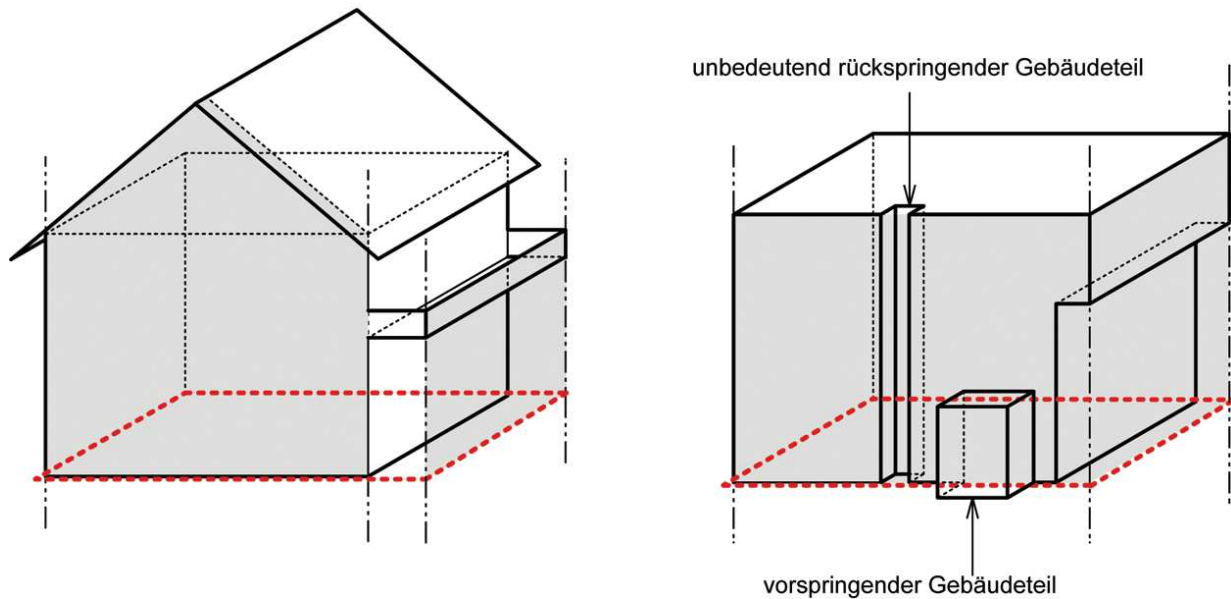

Geneigtes Gelände: (Fassadenlinie \neq projizierte Fassadenlinie)

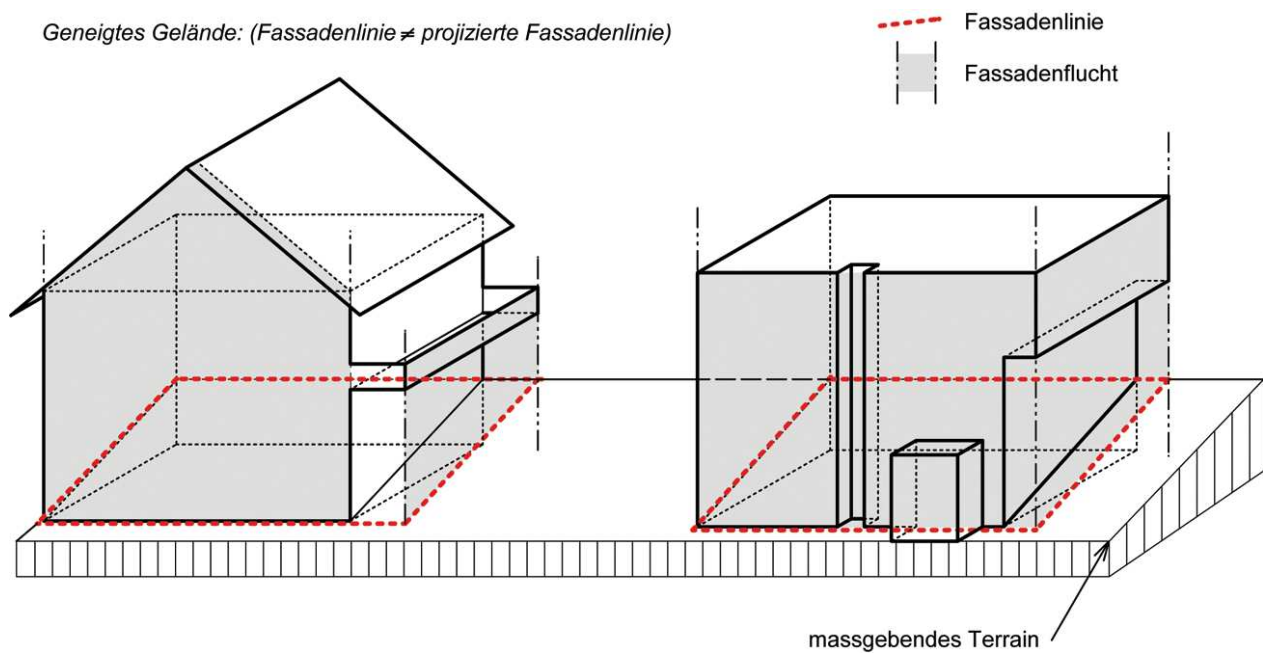

Figur 3.1 – 3.3 Fassadenflucht und Fassadenlinie

3.4 Vorspringende Gebäudeteile

Vorspringende Gebäudeteile ragen höchstens bis zum zulässigen Mass (für die Tiefe) über die Fassadenflucht hinaus und dürfen - mit Ausnahme der Dachvorsprünge - das zulässige Mass (für die Breite), beziehungsweise den zulässigen Anteil bezüglich des zugehörigen Fassadenabschnitts, nicht überschreiten.

Vorspringende Gebäudeteile sind beispielsweise Erker, Vordächer, Aussentreppen, Balkone.

Ragen sie über das zulässige Mass hinaus oder überschreiten sie das auf den zugehörigen Fassadenabschnitt bezogene Mass, dann gelten sie als Teile des Gebäudes (z.B. vorspringendes geschlossenes Treppenhaus, Wintergarten, grösserer Erker, Balkon) oder als Anbaute (z.B. Geräteschopf).

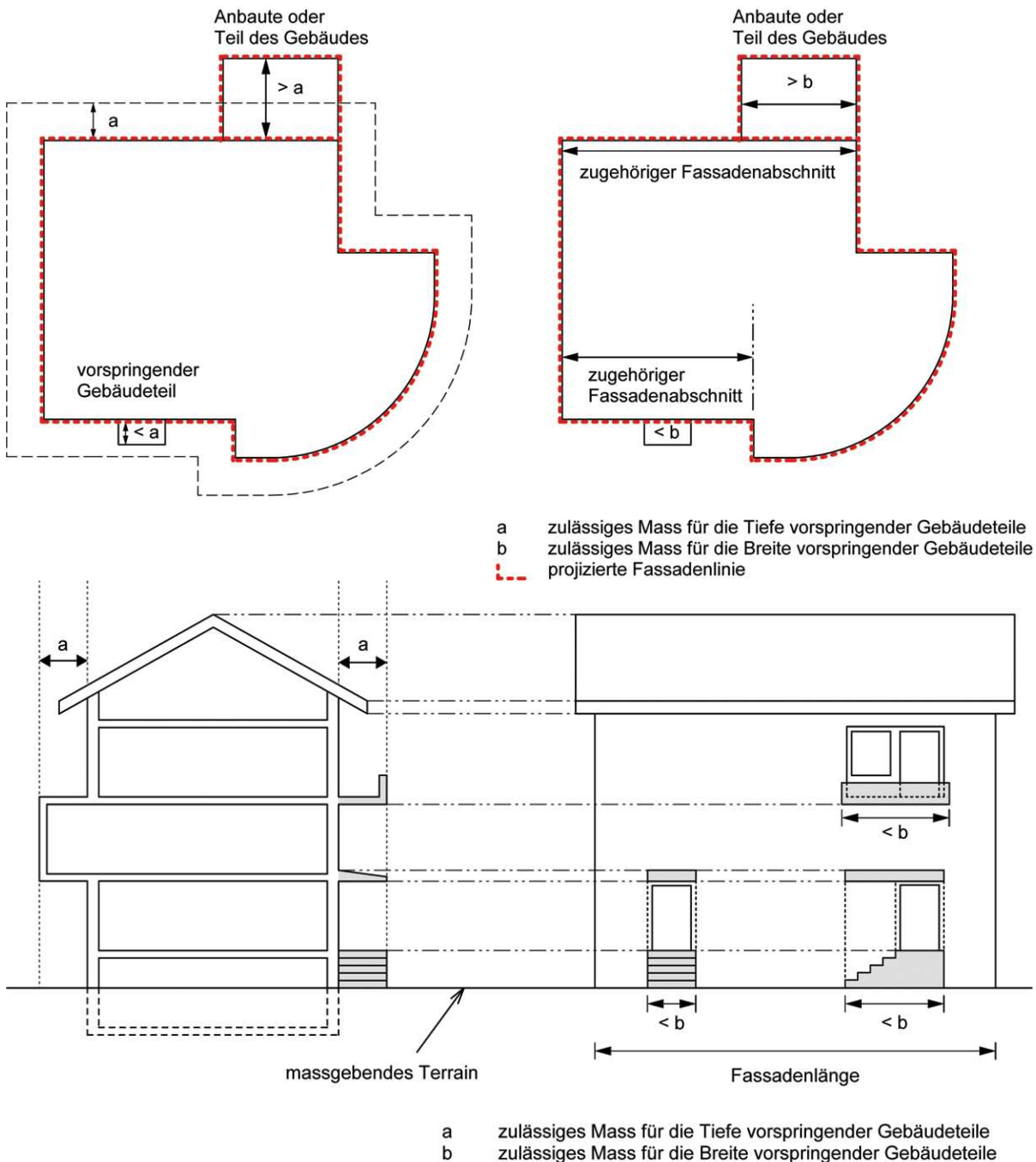

Figur 3.4 Vorspringende Gebäudeteile (Schnitt und Seitenansicht)

3.5 Rückspringende Gebäudeteile

Rückspringende Gebäudeteile sind gegenüber der Hauptfassade zurückversetzt.

Rückspringende Gebäudeteile sind beispielsweise innenliegende Balkone, Arkaden, zurückversetzte Eingänge.

Rückspringende Gebäudeteile gelten als unbedeutend, wenn sie nur bis zum zulässigen Mass für die Tiefe gegenüber der Fassadenflucht zurückversetzt sind und das zulässige Mass (für die Breite), beziehungsweise den zulässigen Anteil bezüglich des zugehörigen Fassadenabschnitts, nicht überschreiten.

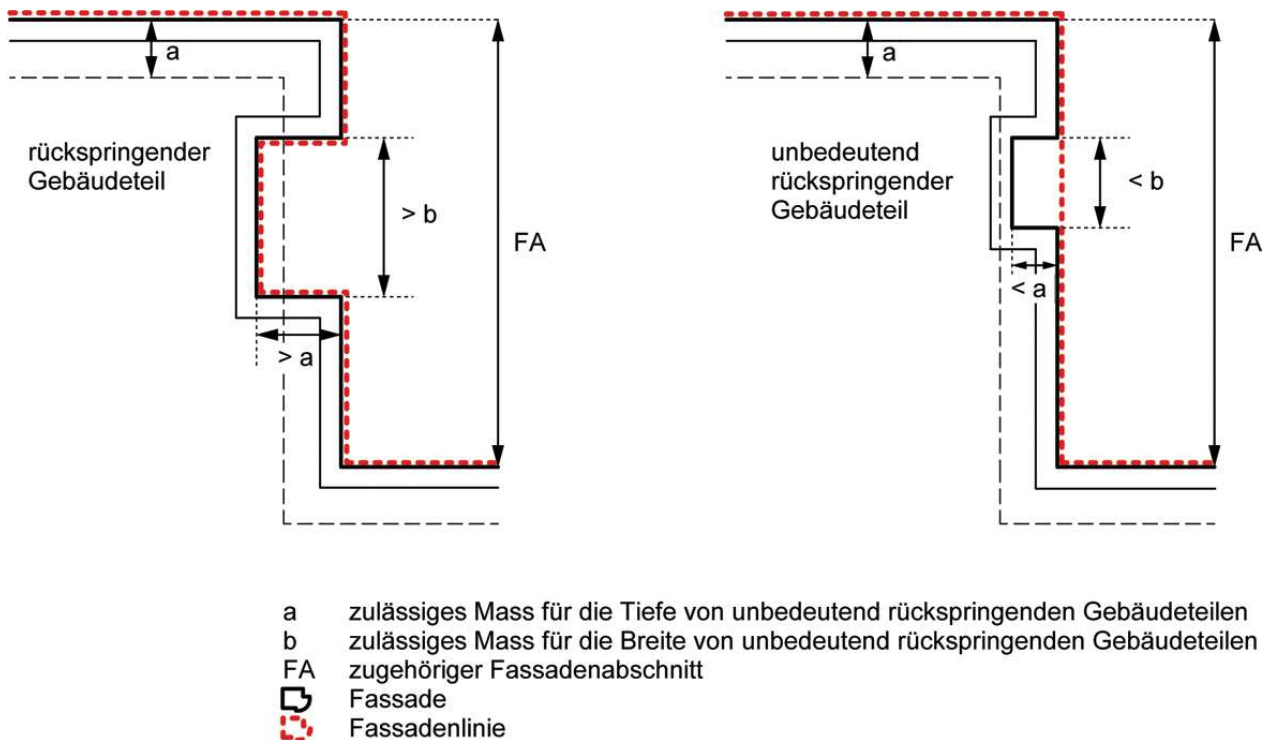

Figur 3.5 Rückspringende und unbedeutend rückspringende Gebäudeteile

4. LÄNGENBEGRIFFE, LÄNGENMASSE

4.1 Gebäudelänge

Die Gebäudelänge ist die längere Seite des flächenkleinsten Rechtecks, welches die projizierte Fassadenlinie umfasst.

4.2 Gebäudebreite

Die Gebäudebreite ist die kürzere Seite des flächenkleinsten Rechtecks, welches die projizierte Fassadenlinie umfasst.

Die Gebäudelänge und Gebäudebreite dienen der Dimensionierung von Gebäuden und werden für jedes Gebäude separat bestimmt, insbesondere auch für Anbauten.

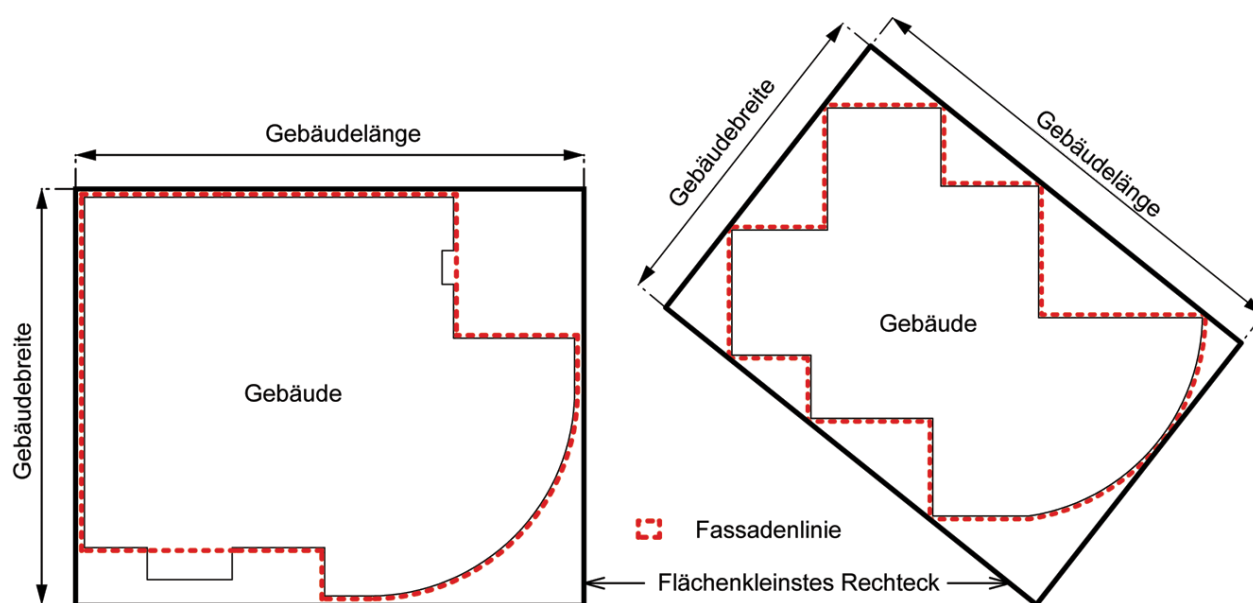

Figur 4.1 und 4.2 Gebäudelänge und Gebäudebreite

5. HÖHENBEGRIFFE, HÖHENMASSE

Die Begriffe betreffend der Höhe von Punkten, Linien und Bauten dienen der Dimensionierung der Bauten in ihrer dritten Dimension bzw. als Hilfsgrösse zur Festlegung von Niveaus bestimmter Gebäudepunkte und Geschossen.

5.1 Gesamthöhe

Die Gesamthöhe ist der grösste Höhenunterschied zwischen dem höchsten Punkt der Dachkonstruktion und den lotrecht darunter liegenden Punkten auf dem massgebenden Terrain.

Bei den höchsten Punkten der Dachkonstruktion handelt es sich bei Giebeldächern um die Firsthöhe, bei Flachdächern um die Dachfläche, beziehungsweise um den Dachflächenbereich über dem tiefstgelegenen Teil des massgebenden Terrains.

Technisch bedingte Dachaufbauten wie Kamine, Lüftungsanlagen usw. können den höchsten Punkt der Dachkonstruktion überragen, dürfen aber in ihren Abmessungen das zulässige Mass nicht überschreiten.

Wo auf Regelungen der Gesamthöhe verzichtet wird, sind in der Regel Bestimmungen über die Dachgestaltung erforderlich.

Bei Gebäuden, die in der Höhe oder in der Situation gestaffelt sind, wird die Gesamthöhe für jeden Gebäudeteil separat ermittelt.

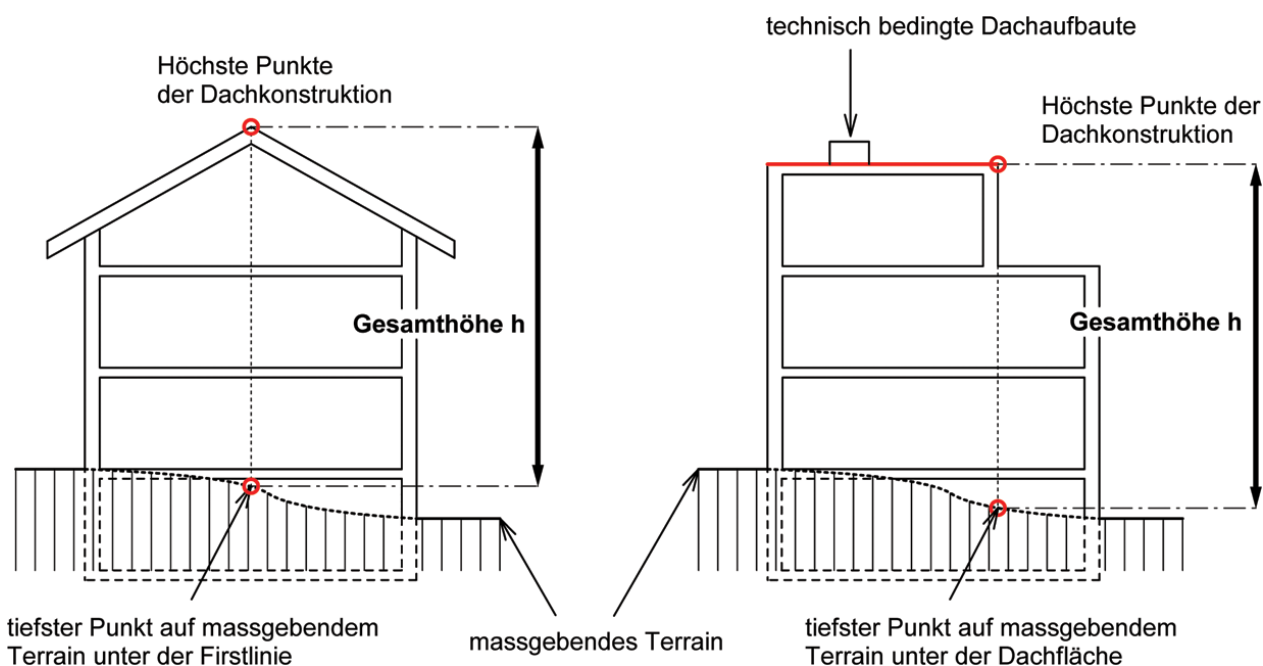

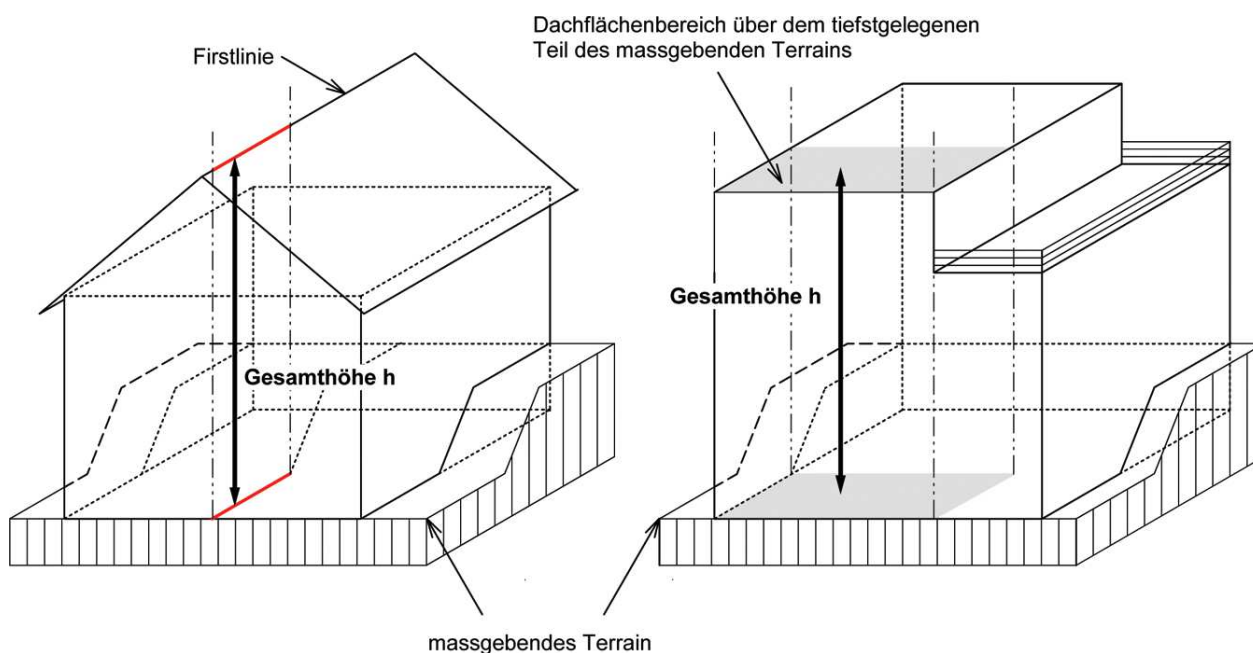

Figur 5.1 Gesamthöhe

5.2 Fassadenhöhe

Die Fassadenhöhe ist der grösste Höhenunterschied zwischen der Schnittlinie der Fassadenflucht mit der Oberkante der Dachkonstruktion und der dazugehörigen Fassadenlinie.

Bei Flachdachbauten wird die Fassadenhöhe bis zur Oberkante der Brüstung gemessen, es sei denn, die Brüstung ist um ein festgelegtes Mass gegenüber der Fassadenflucht zurückversetzt. Als Brüstungen gelten auch durchbrochene Abschlüsse, wie Geländerkonstruktionen.

Das zulässige Mass der Fassadenhöhe kann für traufseitige- und giebelseitige Fassaden sowie für berg- und talseitige Fassaden unterschiedlich festgelegt werden.

Die Fassadenhöhe dient der Begrenzung des Masses, in dem Fassaden ohne Abgrabungen in Erscheinung treten dürfen und hat vor allem in stark geneigtem Gelände ihre Bedeutung. Wenn die talseitige Fassade bezüglich der Höhe, mit der sie in Erscheinung tritt, auch mit Berücksichtigung von Abgrabungen begrenzt werden soll, erfordert dies eine zusätzliche Regelung. Zur Definition der Höhe eines Gebäudes eignet sich die Fassadenhöhe in vielen Fällen weniger gut als die Gesamthöhe.

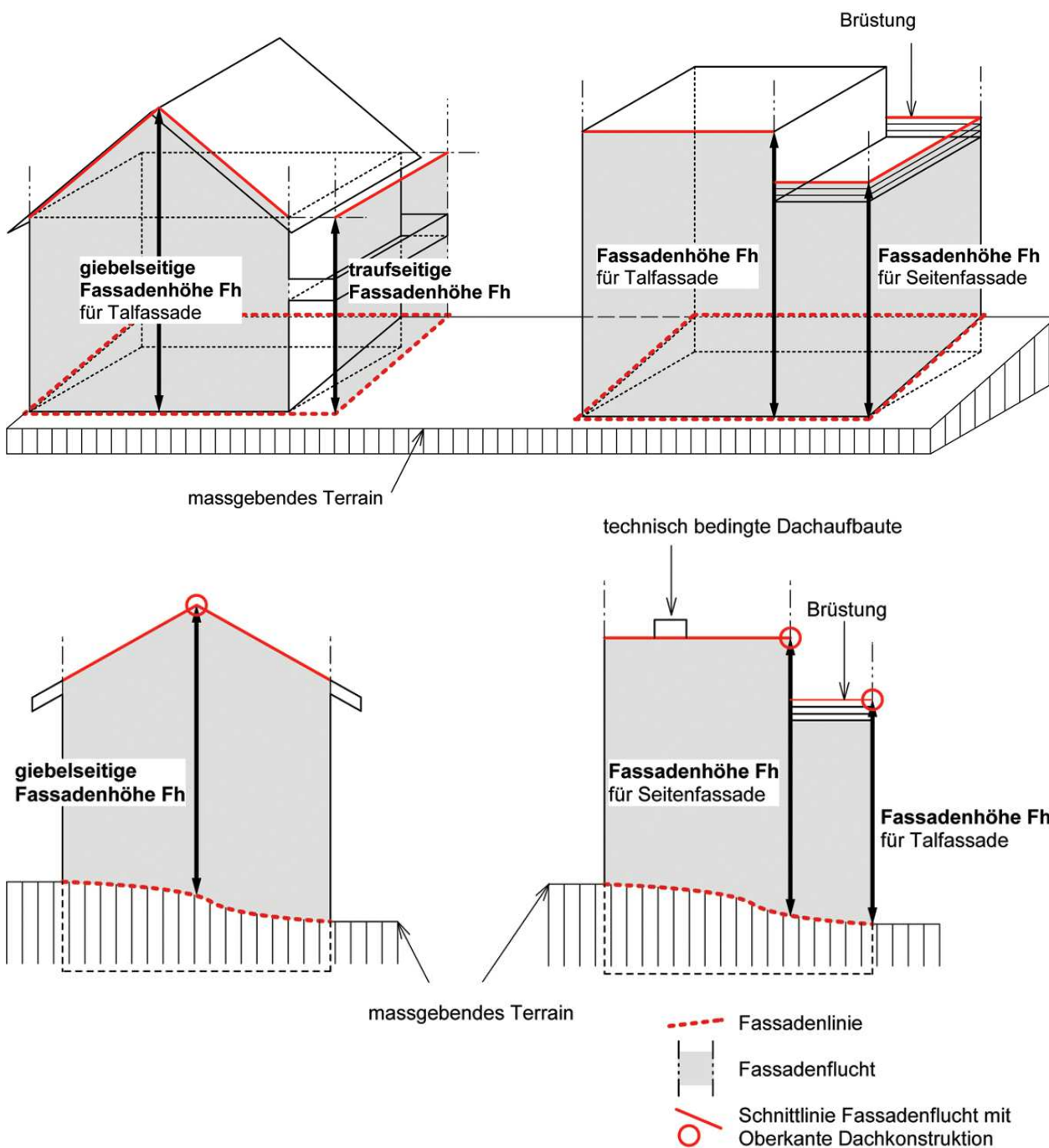

Figur 5.2 Fassadenhöhe

Die Fassadenhöhe wird bemessen bis zur Oberkante der Dachkonstruktion ohne Dachhaut und darf deshalb nicht verwechselt werden mit der Profilerungshöhe, welche in der Regel die Oberkante der Dachfläche markiert.

Dachaufbauten sind Bauteile, welche die Dachfläche höchstens um das festgelegte Mass gegen aussen durchbrechen. Überschreiten sie dieses Mass, so handelt es sich beispielsweise um Giebelfassaden, Frontfassaden (bei Tonendächern) oder überbreite Dachdurchbrüche, die bei der Bemessung der Fassadenhöhe miteinbezogen werden müssen.

5.3 Kniestockhöhe

Die Kniestockhöhe ist der Höhenunterschied zwischen der Oberkante des Dachgeschossbodens im Rohbau und der Schnittlinie der Fassadenflucht mit der Oberkante der Dachkonstruktion.

Die Kniestockhöhe dient als Hilfsgrösse zur Definition des Dachgeschosses.

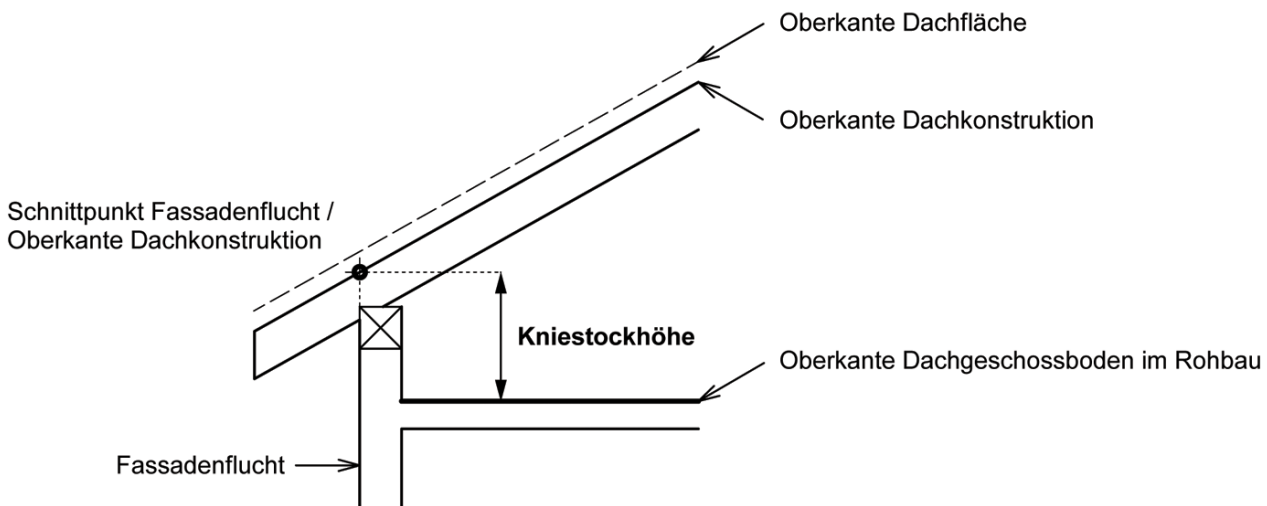

Figur 5.3 Kniestockhöhe

5.4 Lichte Höhe

Die lichte Höhe ist der Höhenunterschied zwischen der Oberkante des fertigen Bodens und der Unterkante der fertigen Decke bzw. Balkenlage, wenn die Nutzbarkeit eines Geschosses durch die Balkenlage bestimmt wird.

Die lichte Höhe dient als Hilfsgrösse zur Definition von wohnhygienischen und arbeitsphysiologischen Mindestanforderungen.

Einzelne sichtbare Balken mindern beispielsweise die Nutzbarkeit der Raumhöhe noch nicht.

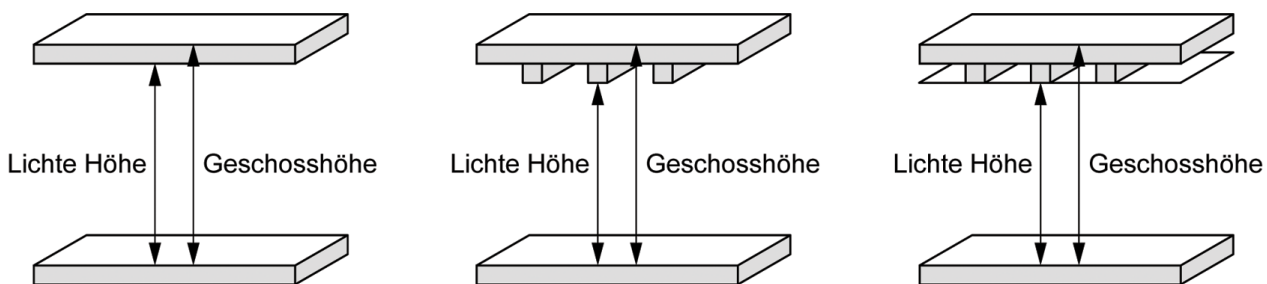

Figur 5.4 Lichte Höhe

6. GESCHOSSE

Begriffe und Festlegungen betreffend Geschosse dienen der Differenzierung verschiedener Bauzonen und der Regelungen in Sondernutzungsplänen.

6.1 Vollgeschosse

Vollgeschosse sind alle Geschosse von Gebäuden ausser Unter-, Dach- und Attikageschosse.

Bei zusammengebauten Gebäuden und bei Gebäuden, die in der Höhe oder in der Situation gestaffelt sind, wird die Vollgeschossezahl für jeden Gebäudeteil bzw. für jedes Gebäude separat ermittelt.

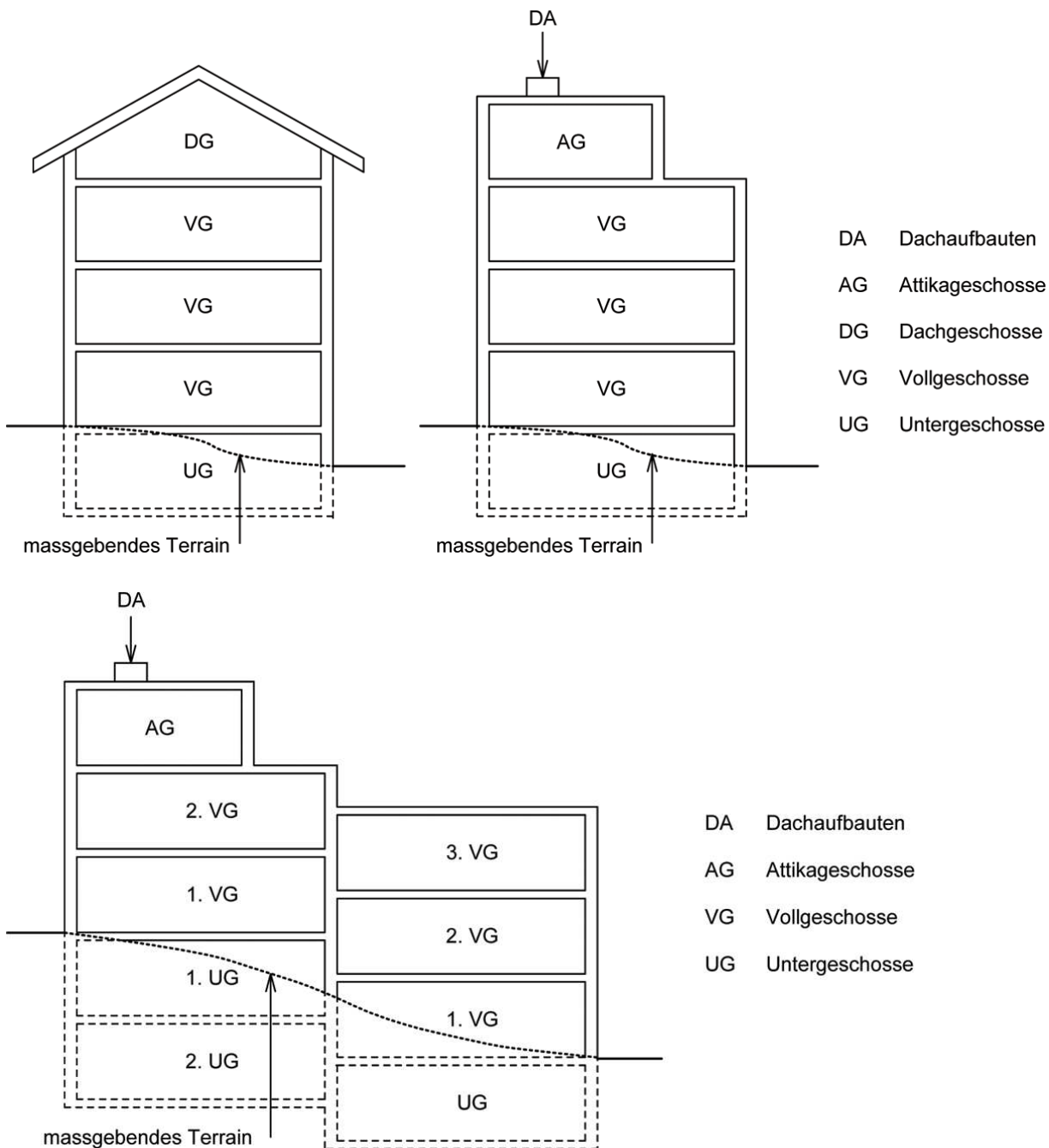

Figur 6.1 Geschosse und Geschossezahl

6.2 Untergeschosse

Untergeschosse sind Geschosse, bei denen die Oberkante des fertigen Bodens, gemessen in der Fassadenflucht, im Mittel höchstens bis zum zulässigen Mass über die Fassadenlinie hinausragt.

Untergeschosse können höchstens bis zum zulässigen Mass für vorspringende Gebäudeteile über die Fassadenlinie hinausragen. Ragen sie darüber hinaus, dann handelt es sich um Unterniveaubauten oder um unterirdische Bauten.

- Fassadenlinie
- a zulässiges Mass für vorspringende Gebäudeteile
- b zulässiges Durchschnittsmass für das Hinausragen des UG
- c zulässiges Mass für Untergeschosse
- Anteil des Geschosses über der Fassadenlinie
- UG Untergeschoss
- UIB Unterirdische Baute

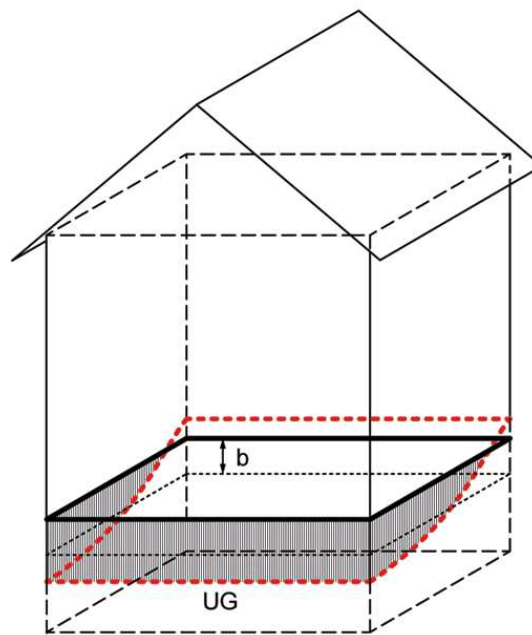
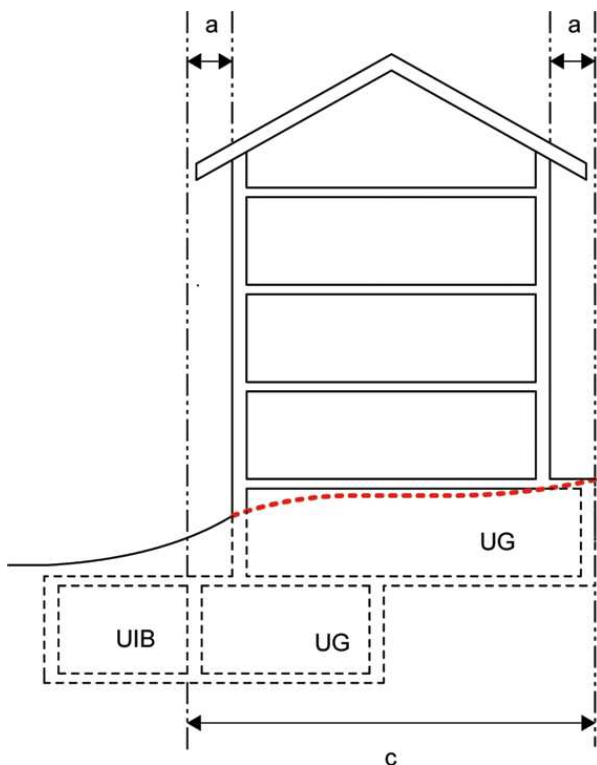
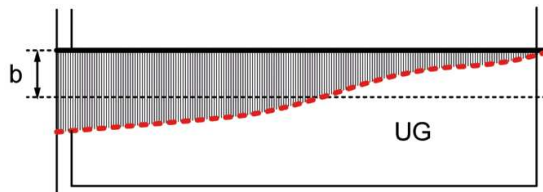

Figur 6.2 Untergeschosse

6.3 Dachgeschosse

Dachgeschosse sind Geschosse, deren Kniestockhöhen das zulässige Mass nicht überschreiten.

Wo asymmetrische Giebeldächer oder Pultdächer zulässig sind, können für die Definition des Dachgeschosses kleine und grosse Kniestockhöhen bezeichnet werden.

Die Dachfläche darf nur bis zum zulässigen Mass (für die Breite) durch Dachaufbauten durchbrochen werden. Wird dieses Mass überschritten, zählt das Geschoss als Vollgeschoss.

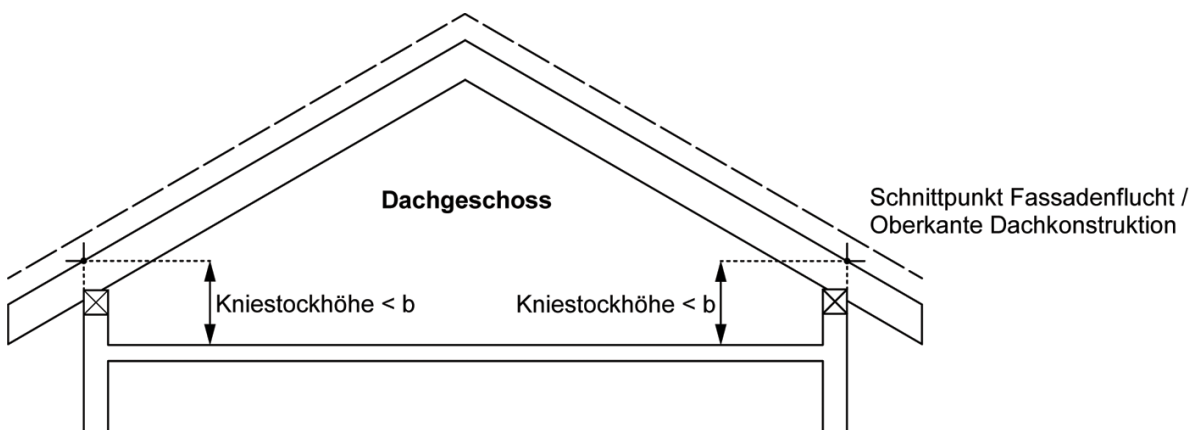

b zulässiges Mass für die Kniestockhöhen von Dachgeschossen

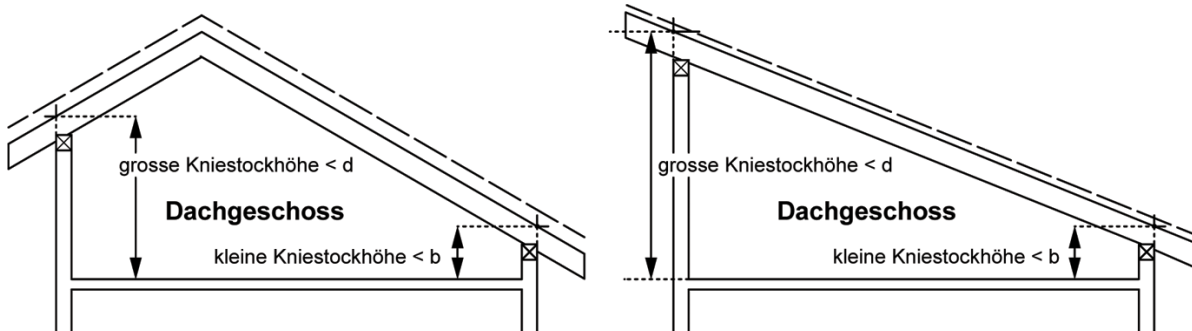

b zulässiges Mass für die kleine Kniestockhöhe von Dachgeschossen
d zulässiges Mass für die grosse Kniestockhöhe von Dachgeschossen

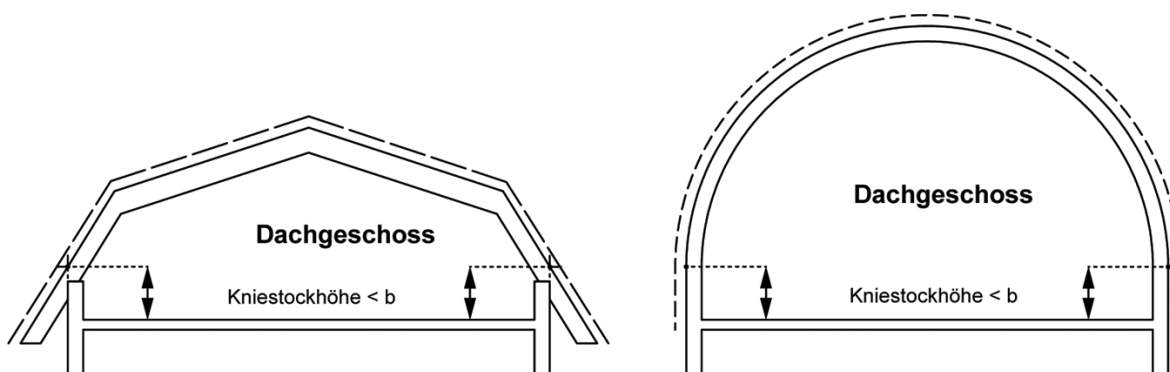

b zulässiges Mass für die Kniestockhöhen von Dachgeschossen

Figur 6.3 Dachgeschosse

6.4 Attikageschosse

Attikageschosse sind auf Flachdächern aufgesetzte, zusätzliche Geschosse. Das Attikageschoss muss bei mindestens einer ganzen Fassade gegenüber dem darunter liegenden Geschoss um ein festgelegtes Mass zurückversetzt sein.

Attikageschosse können dank dieser Definition, insbesondere in Hanglagen auf der Bergseite und auf weiteren Seiten, auch direkt auf die Fassadenfluchten des darunter liegenden Geschosses gebaut werden.

Diese Definition ermöglicht, dass in bestimmten Regionen, Gemeinden, Gebieten oder Zonen festgelegt werden kann, dass das Attikageschoss jeweils auf der talseitigen, auf der längeren oder bezogen auf mehrere Fassadenfluchten gegenüber dem darunter liegenden Geschoss zurückversetzt sein muss.

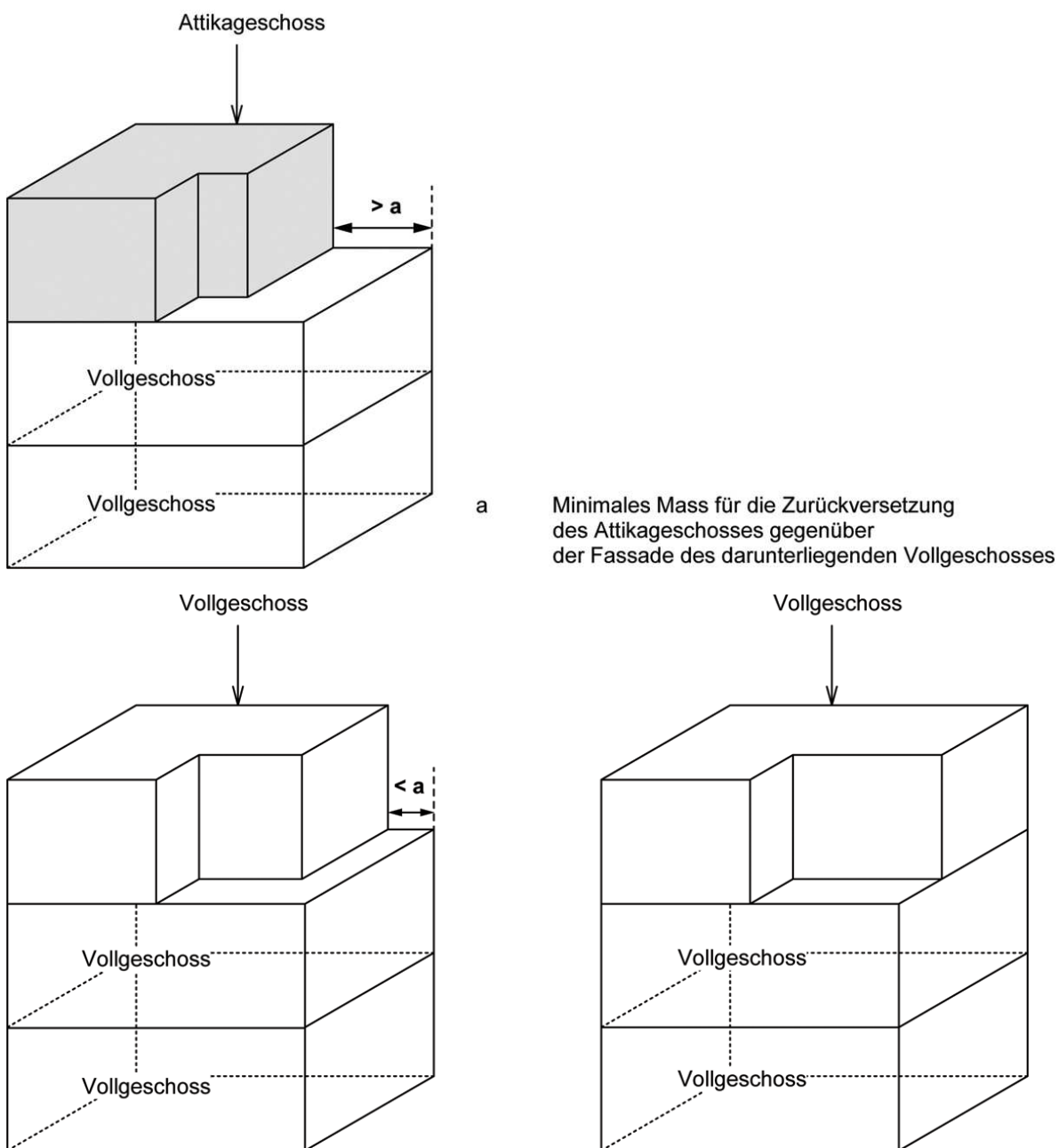

Figur 6.4 Attikageschosse

7. ABSTÄNDE UND ABSTANDSBEREICHE

Die Abstände dienen insbesondere der gegenseitigen Anordnung von Bauten und Anlagen, der Wohn- und Arbeits-
hygiene sowie dem Schutz natürlicher Elemente und Gegebenheiten (Ufer, Waldränder).

7.1 Grenzabstand

Der Grenzabstand ist die Entfernung zwischen der projizierten Fassadenlinie und der Parzellengrenze.

Wo grosse und kleine Grenzabstände bestehen oder Mehrlängenzuschläge gelten, wird der grosse Grenzabstand
senkrecht zur Fassade gemessen. Gegenüber Gebäudeecken gilt auf jeden Fall der kleine Grenzabstand.

Der Grenzabstand von Anbauten wird separat gemessen.

7.2 Gebäudeabstand

Der Gebäudeabstand ist die Entfernung zwischen den projizierten Fassadenlinien zweier Gebäude.

7.3 Baulinien

Baulinien begrenzen die Bebauung und dienen, insbesondere der Sicherung bestehender und geplanter Anlagen und
Flächen sowie der baulichen Gestaltung.

Die Baulinien treten an Stelle der generellen Abstandsvorschriften.

Die Baulinien beziehen sich auf die projizierten Fassadenlinien.

Baulinien werden in der Regel im öffentlichen Interesse festgelegt. Diese Abgrenzungen können sich je nach Zweck
der Baulinien auf alle Bauten und Anlagen oder lediglich auf Gebäude oder Gebäudeteile mit bestimmten Nutzungen
oder auf bestimmte Geschosse beziehen.

8. NUTZUNGSZIFFERN

8.1 Anrechenbare Grundstücksfläche

Zur anrechenbaren Grundstücksfläche (aGSF) gehören die in der entsprechenden Bauzone liegenden Grundstücksflächen bzw. Grundstücksteile.

Die Flächen der Hauszufahrten werden angerechnet.

Nicht angerechnet werden die Flächen der Grund-, Grob- und Feinerschliessung.

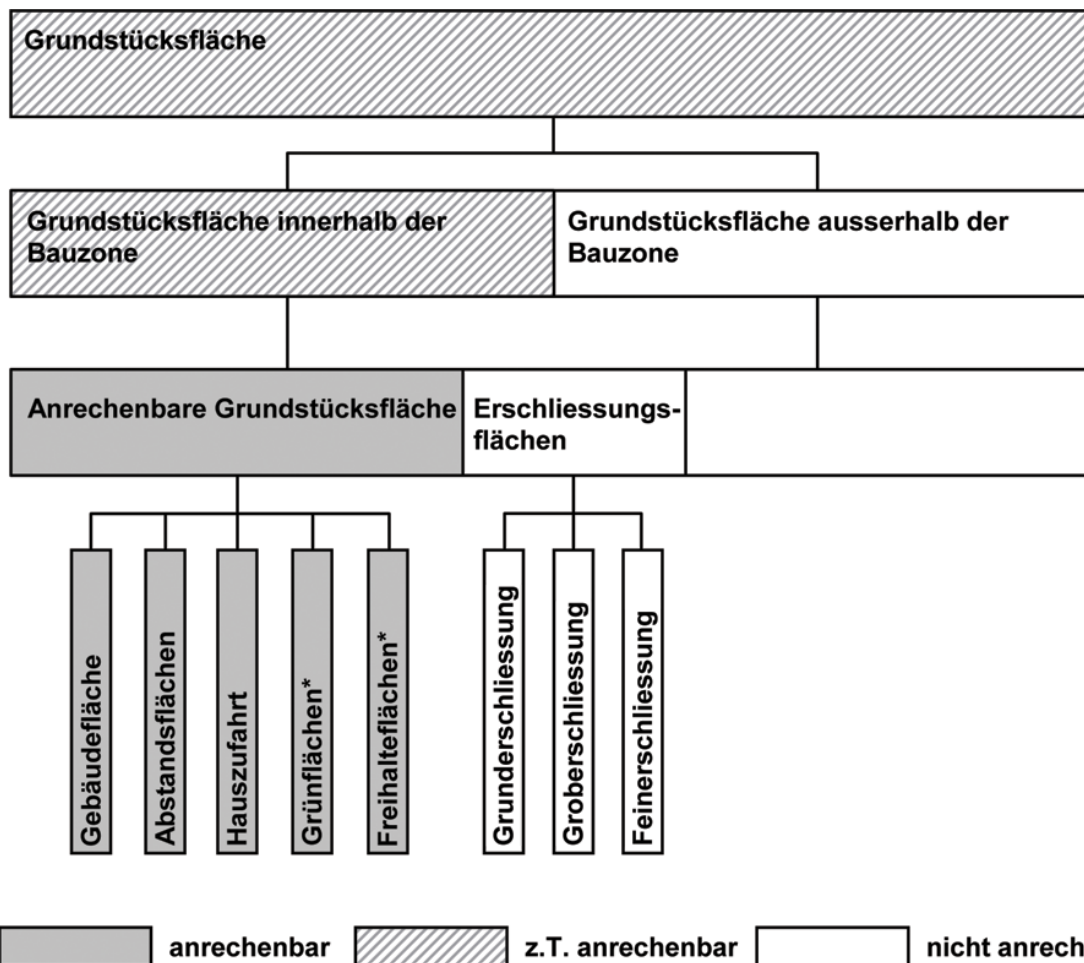

* Freihalteflächen und Grünflächen, soweit sie Bestandteil der Bauzonen und mit einer entsprechenden Nutzungsziffer belegt sind.

Figur 8.1 Anrechenbare Grundstücksfläche

8.2 Geschossflächenziffer

Die Geschossflächenziffer (GFZ) ist das Verhältnis der Summe aller Geschossflächen (GF) zur anrechenbaren Grundstücksfläche.

Die Summe aller Geschossflächen besteht aus folgenden Komponenten:

- Hauptnutzflächen HNF
- Nebennutzflächen NNF
- Verkehrsflächen VF
- Konstruktionsflächen KF
- Funktionsflächen FF

Nicht angerechnet werden Flächen, deren lichte Höhe unter einem vom Gesetzgeber vorgegebenen Mindestmass liegt.

$$\text{Geschossflächenziffer} = \frac{\text{Summe aller Geschossflächen}}{\text{anrechenbare Grundstücksfläche}} \quad \text{GFZ} = \frac{\sum \text{GF}}{\text{aGSF}}$$

Die Geschossflächenziffer kann (muss aber nicht) die Ausnutzungsziffer ersetzen.

Die Geschossflächenkomponenten sind in Norm SIA 416 definiert (vgl. Anhang).

Grundriss 1. Obergeschoss:

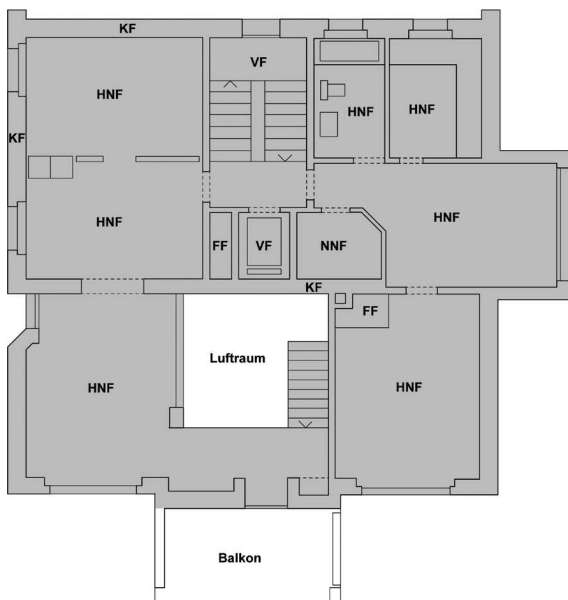

Schnitt:

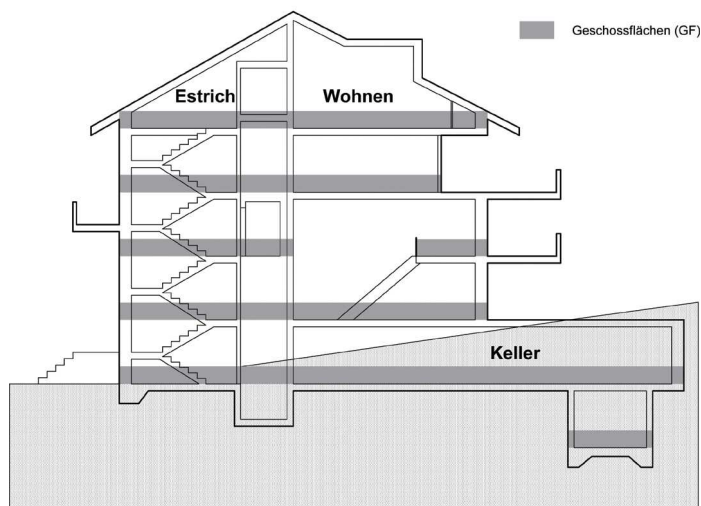

Figur 8.2 Geschossflächenziffer

8.3 Baumassenziffer

Die Baumassenziffer (BMZ) ist das Verhältnis des Bauvolumens über dem massgebenden Terrain (BV_m) zur anrechenbaren Grundstücksfläche.

Als Bauvolumen über dem massgebenden Terrain gilt das Volumen des Baukörpers in seinen Aussenmassen.

Die Volumen offener Gebäudeteile, die weniger als zur Hälfte durch Abschlüsse (beispielsweise Wände) umgrenzt sind, werden zu einem festgelegten Anteil angerechnet.

$$\text{Baumassenziffer} = \frac{\text{Bauvolumen über massgebendem Terrain}}{\text{anrechenbare Grundstücksfläche}} \quad \text{BMZ} = \frac{\text{BV}_m}{\text{aGSF}}$$

Die Baumassenziffer BMZ wird als Mass für die Volumendichte verwendet und dient als Element zur Festlegung der zonencharakteristischen Bauweise.

Die BMZ wird primär für Industrie- und Gewerbe- bzw. Arbeitszonen verwendet, kann aber auch für gemischte und Wohnzonen eingesetzt werden.

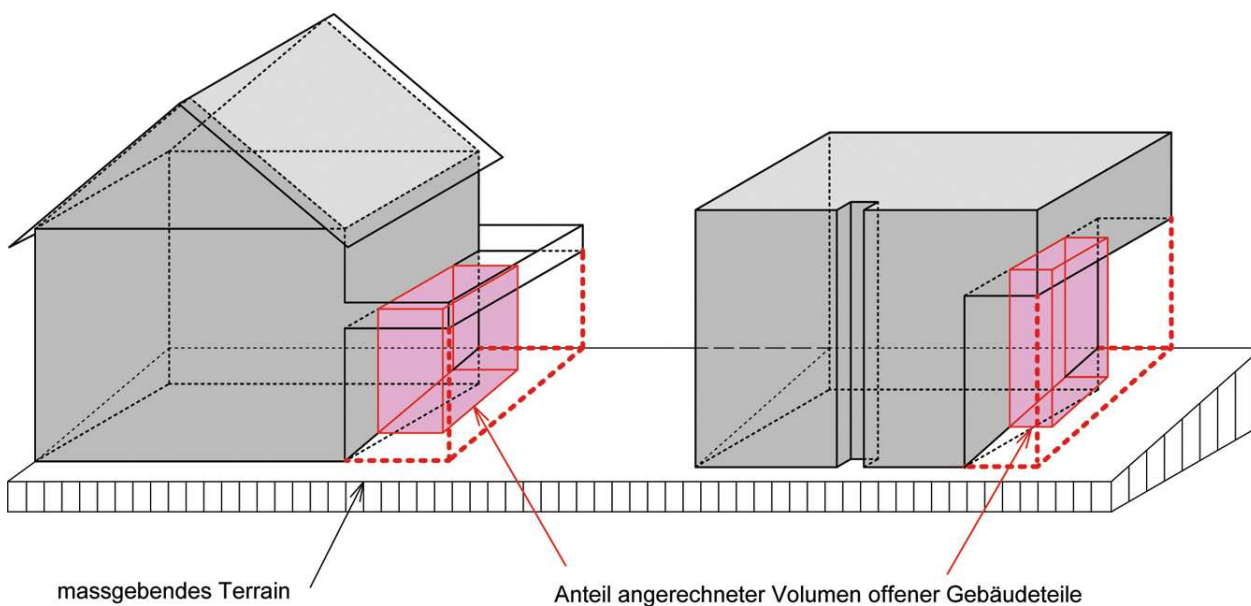

Figur 8.3 Baumassenziffer

8.4 Überbauungsziffer

Die Überbauungsziffer (ÜZ) ist das Verhältnis der anrechenbaren Gebäudefläche (aGbF) zur anrechenbaren Grundstücksfläche.

$$\text{Überbauungsziffer} = \frac{\text{anrechenbare Gebäudefläche}}{\text{anrechenbare Grundstücksfläche}} \qquad \text{ÜZ} = \frac{\text{aGbF}}{\text{aGSF}}$$

Als anrechenbare Gebäudefläche gilt die Fläche innerhalb der projizierten Fassadenlinie.

Die Überbauungsziffer ÜZ ist eine Flächenanteilsziffer, welche den durch die Gebäude beanspruchten Teil eines Grundstücks beschreibt.

Bei deren Festlegung spielen visuelle und damit gestalterische Zielsetzungen mit hinein.

Zur anrechenbaren Gebäudefläche zählen die Flächen von Gebäuden, Kleinbauten, Anbauten sowie die Flächen der Teile von Unterniveaubauten, die das massgebende Terrain überragen.

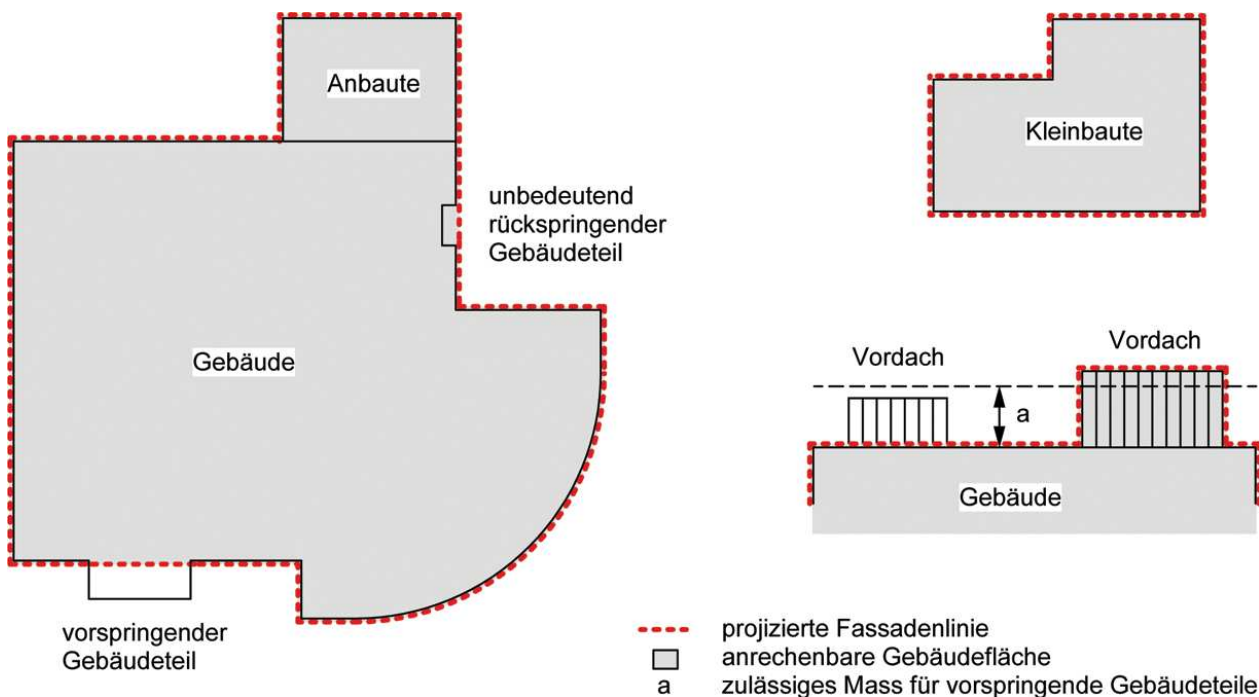

Figur 8.4 Anrechenbare Gebäudefläche

Von Vordächern, die über das zulässige Mass hinausragen, wird die gesamte Fläche zur anrechenbaren Gebäudefläche gezählt.

Die anrechenbare Gebäudefläche darf nicht verwechselt werden mit der Gebäudegrundfläche gemäss Norm SIA 416, welche jene Fläche des Grundstücks umfasst, die „von Gebäuden oder Gebäudeteilen durchdrungen wird“. Die Definition der Gebäudegrundfläche eignet sich wenig für die bau- und planungsrechtlichen Regelungen; es ist deshalb notwendig, im Unterschied dazu die Begriffe der anrechenbaren Gebäudefläche, der Fassadenflucht beziehungsweise der projizierten Fassadenlinie einzuführen.

8.5 Grünflächenziffer

Die Grünflächenziffer (GZ) ist das Verhältnis der anrechenbaren Grünfläche (aGrF) zur anrechenbaren Grundstücksfläche.

Als anrechenbare Grünfläche gelten natürliche und / oder bepflanzte Bodenflächen eines Grundstücks, die nicht versiegelt sind und die nicht als Abstellflächen dienen.

$$\text{Grünflächenziffer} = \frac{\text{anrechenbare Grünfläche}}{\text{anrechenbare Grundstücksfläche}} \qquad \text{GZ} = \frac{\text{aGrF}}{\text{aGSF}}$$

Anhang: Definitionen aus der Norm SIA 416

Geschossfläche GF <i>Surface de plancher SP</i>	<p>Die Geschossfläche GF ist die allseitig umschlossene und überdeckte Grundrissfläche der zugänglichen Geschosse einschliesslich der Konstruktionsflächen.</p> <p>Nicht als Geschossflächen gerechnet werden Flächen von Hohlräumen unter dem untersten zugänglichen Geschoss.</p> <p>Die Geschossfläche GF gliedert sich in</p> <ul style="list-style-type: none">- Nettogeschossfläche NGF und- Konstruktionsfläche KF.
Nettogeschossfläche NGF <i>Surface de plancher nette SPN</i>	<p>Die Nettogeschossfläche NGF ist der Teil der Geschossfläche GF zwischen den umschliessenden oder innenliegenden Konstruktionsbauteilen.</p> <p>Die Nettogeschossfläche NGF gliedert sich in</p> <ul style="list-style-type: none">- Nutzfläche NF,- Verkehrsfläche VF und- Funktionsfläche FF.
Nutzfläche NF <i>Surface utile SU</i>	<p>Die Nutzfläche NF ist der Teil der Nettogeschossfläche NGF, welcher der Zweckbestimmung und Nutzung des Gebäudes im weiteren Sinne dient.</p> <p>Die Nutzfläche NF gliedert sich in</p> <ul style="list-style-type: none">- Hauptnutzfläche HNF und- Nebennutzfläche NNF
Hauptnutzfläche HNF <i>Surface utile principale SUP</i>	<p>Die Hauptnutzfläche HNF ist der Teil der Nutzfläche NF, welcher der Zweckbestimmung und Nutzung des Gebäudes im engeren Sinn dient.</p>
Nebennutzfläche NNF <i>Surface utile secondaire SUS</i>	<p>Die Nebennutzfläche NNF ist der Teil der Nutzfläche NF, welcher die Hauptnutzfläche HNF zur Nutzfläche ergänzt. Sie ist je nach Zweckbestimmung und Nutzung des Gebäudes zu definieren.</p> <p>Zu den Nebennutzflächen gehören z. B. im Wohnungsbau</p> <ul style="list-style-type: none">- Waschküchen- Estrich- und Kellerräume,- Abstellräume,- Fahrzeugeinstellräume,- Schutzräume und- Kehrtrräume.
Verkehrsfläche VF <i>Surface de dégagement SD</i>	<p>Die Verkehrsfläche VF ist jener Teil der Nettogeschossfläche NGF, welcher ausschliesslich deren Erschliessung dient.</p> <p>Zur Verkehrsfläche gehören z. B. im Wohnungsbau die Flächen von ausserhalb der Wohnung liegenden Korridoren, Eingangshallen, Treppen, Rampen und Aufzugsschächten.</p>
Funktionsfläche FF <i>Surface des installations SI</i>	<p>Die Funktionsfläche FF ist jener Teil der Nettogeschossfläche NGF, der für haustechnische Anlagen zur Verfügung steht.</p> <p>Zur Funktionsfläche FF gehören Flächen wie</p> <ul style="list-style-type: none">- Räume für Haustechnikanlagen,- Motorenräume von Aufzugs- und Förderanlagen,- Ver- und Entsorgungsschächte, Installationsgeschosse sowie Ver- und Entsorgungskanäle und- Tankräume.

Konstruktionsfläche KF
Surface de construction SC

Die Konstruktionsfläche KF ist die Grundrissfläche der innerhalb der Geschossfläche GF liegenden umschliessenden und innenliegenden Konstruktionsbauteile wie Aussen- und Innenwände, Stützen und Brüstungen.

Einzuschliessen sind die lichten Querschnitte von Schächten und Kaminen sowie Tür- und Fensternischen, sofern sie nicht der Nettogeschossfläche NGF zugeordnet sind.

Bauteile wie versetzbare Trennwände und Schrankwände sind keine umschliessenden oder innenliegenden Konstruktionsbauteile im Sinne dieser Norm.

Die Konstruktionsfläche KF gliedert sich in

- Konstruktionsfläche tragend KFT und
- Konstruktionsfläche nichttragend KFN.

Grundstücksfläche GSF
Surface de terrain ST

Das betrachtete Grundstück kann umfassen

- eine einzelne Parzelle,
- mehrere Parzellen und
- Teile einer oder mehrerer Parzellen

Die Fläche des Grundstücks gliedert sich in

- Gebäudegrundfläche GGF und
- Umgebungsfläche UF.

Umgebungsfläche UF
Surface des abords SA

Die Umgebungsfläche UF ist jene Fläche des Grundstücks, die nicht von Gebäudeteilen durchdrungen wird. Massgebend sind die Verhältnisse nach der Bauausführung.

Flächen über ganz oder teilweise im Erdreich liegenden Bauten oder Teilen von Bauten gelten als Umgebungsfläche, sofern sie bepflanzt, begangen oder befahren werden können und mit dem anschliessenden Terrain in Verbindung stehen.

Die Umgebungsfläche gliedert sich in

- Bearbeitete Umgebungsfläche BUF (Hart- bzw. Grünflächen) und
- Unbearbeitete Umgebungsfläche UUF.