



BUDERUS SCHLEIFTECHNIK GMBH

EFFIZIENTE UND PROFITABLE FERTIGUNG

Schleiftechnologie und Automation



04

Das Unternehmen

BUDERUS ist ein führendes Maschinenbauunternehmen für die Hartfeinbearbeitung von rotationssymmetrischen Bauteilen aus Aßlar.

06

iCompact

Die iCompact ist eine moderne, kompakte Maschine für kleine bis große Losgrößen.



Inhaltsverzeichnis

14

uFlex 800/1500

Die uFlex vereint die komplette Hartfeinbearbeitung in einer Maschine, hochflexible Schleifanwendungen für kleine bis mittlere Losgrößen.



28

22"-Multitouch-Display

Lernen Sie die Vorteile des 22"-Multitouch-Displays mit Siemens-Steuerung kennen.



26

Multifunktionskopf

Der multifunktionale Werkzeugrevolver garantiert maximale Flexibilität bei der Bearbeitung.



20

235 Serie

Die 235 Serie (235 VH und 235 VM) kombiniert verschiedene Schleifanwendungen für mittlere bis große Losgrößen.



29

rbc robotics

Ihr Partner für hocheffiziente Automatisierungssysteme mit hohem Wirkungsgrad.

30

DVS CleanTec®

Das Nachhaltigkeitslabel für BUDERUS-Maschinen





BUDERUS SCHLEIFTECHNIK

BUDERUS Schleiftechnik GmbH ist ein international führendes Maschinenbauunternehmen im Bereich der Hartfeinbearbeitung von rotationssymmetrischen Bauteilen. Der Fokus liegt auf Präzisionsmaschinen für das kombinierte Innen- und Außenschleifen sowie die Integration von Hartdrehoperationen, Bohrungshonen und anderen Hartbearbeitungsverfahren.

Im hessischen Aßlar entwickelt und produziert Buderus Schleiftechnik hocheffiziente und flexible Maschinen- und Automatisierungslösungen. Mit unseren Lösungen werden Ihre Werkstücke bis auf μ genau hochpräzise, flexibel und in geringen Zykluszeiten gefertigt.

EIN UNTERNEHMEN IM VERBUND DER DVS TECHNOLOGY GROUP

Die DVS TECHNOLOGY GROUP besteht aus erfahrenen Unternehmen, deren Fokus auf den Bearbeitungstechnologien Drehen, Verzahnen, Schleifen und Honen liegt. Weltweit beschäftigt die DVS TECHNOLOGY GROUP mehr als 1400 Mitarbeiter:innen und gilt als führender Systemanbieter von Maschinen, Werkzeugen und Fertigungslösungen für die Weich- und Hartbearbeitung von Komponenten.

Die DVS TECHNOLOGY GROUP gliedert sich in die folgenden Geschäftsbereiche:

DVS Werkzeugmaschinen & Automation:

Herstellung und Verkauf von hochpräzisen Werkzeugmaschinen und Automatisierung sowie der dazugehörige Service.

DVS Production:

Serienfertigung von Klein- und Großserien auf DVS-Werkzeugmaschinen.

DVS International Sales & Service:

DVS-Ansprechpartner:innen für Vertrieb und Service in internationalen Märkten.

DVS Werkzeuge & Komponenten:

kundenspezifische Entwicklung, Herstellung und Vertrieb von Maschinenkomponenten, Werkzeugen und Schleifmitteln.

KERntechnologien im Fokus



INNENRUNDSCHLEIFEN



AUSSENRUNDSCHLEIFEN



BOHRUNGSHONEN



GEWINDESCHLEIFEN



HARTDREHEN



MESSEN

Kombination mehrerer Technologien in einer Maschine

Innen- und Außenschleifen, Drehen und Honen

Integrierte Automatisierung

Von Handbeladung bis zur Einbindung in komplexe Automationen

Aufbereitungssystem mit integriertem Kühlschmierstoff

Ermöglicht einen geschlossenen Kreislauf des Kühlschmierstoffes, ohne die Maschinengrundfläche zu erweitern



Kompaktes Maschinendesign

Höchste Produktivität auf geringster Stellfläche

Ergonomisches 22"-Operation-Panel

Intuitive Bedienbarkeit, individuell konfigurierbar und hervorragende haptische Eigenschaften

Maschinenbett aus Naturgranit

Für hohe Steifigkeit, Schwingungsdämpfung und optimale thermische Eigenschaften

iCompact

Flexibilität auf kleinstem Raum

Die iCompact ist eine moderne Maschine, die aufgrund ihrer hohen Flexibilität und intuitiven Bedienungsfläche höchste Qualität zu niedrigsten Stückkosten bietet.

HOCHFLEXIBEL VON KLEINEN BIS GROSSEN LOSGRÖSSEN



Bearbeitungsspektrum

Simultaner Einsatz von mehreren Technologien



HARTDREHEN

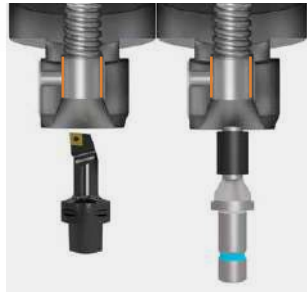

VORDREHEN / SCHLEIFEN

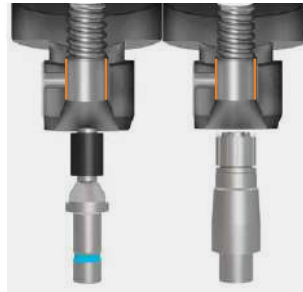

VORSCHLEIFEN / HONEN



GEWINDESCHLEIFEN



SIMULTANE BEARBEITUNG

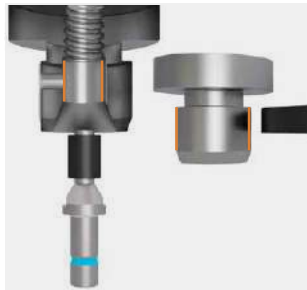

**INNEN- UND
AUSSENSCHLEIFEN**



**ANGETRIEBENE
WERKZEUGE**



NUTENSCHLEIFEN

Die iCompact ist eine Maschine, die auf kleinstem Raum mit bis zu drei Technologieeinheiten ausgestattet werden kann. Diese können in Reihe bzw. simultan erfolgen. Die flexible Konfiguration erlaubt die Umsetzung verschiedener Bearbeitungsprozesse: Innen- und Außenschleifen, Drehen (hart und weich) und Honen, bis hin zum Einsatz von angetriebenen Werkzeugen.

Ob beispielsweise Hartdrehen und Schleifen in Kombination mit Pick-up vom Palettenband oder Hartdrehen, Kegel- und Innenschleifen in Kombination mit entkoppelter Automation, die iCompact ermöglicht eine wirtschaftliche Fertigung Ihrer Werkstücke.

Auf geringster Grundfläche vereint die iCompact eine optimierte Bauweise mit modernem Maschinendesign.

Beispiele der Reihen- und Simultanbearbeitung – die flexible Konfiguration erlaubt die Umsetzung verschiedener Bearbeitungsprozesse



IHR VORTEIL

- komplette Hartfeinbearbeitung in einer Maschine für reduzierte Rüstzeiten
- flexibel einsetzbare Maschine für mehr Investitionssicherheit
- gesteigerte Produktivität aufgrund von kompaktem Maschinendesign
- hohe Produktivität durch die Kombination mehrerer Technologien

Werkstück

iCompact

Schwingdurchmesser (mm)

340

Werkstückdurchmesser max. (mm)

150

Werkstücklänge max. (mm)

100



Integrierte Automation

Sie möchten Prozesse automatisieren?

Buderus Schleiftechnik bietet Ihnen hochflexible und kundenspezifische Automationslösungen, die nachgelagerte Prozesse wie Messen, Markieren, Reinigen etc. in die Fertigung integrieren.

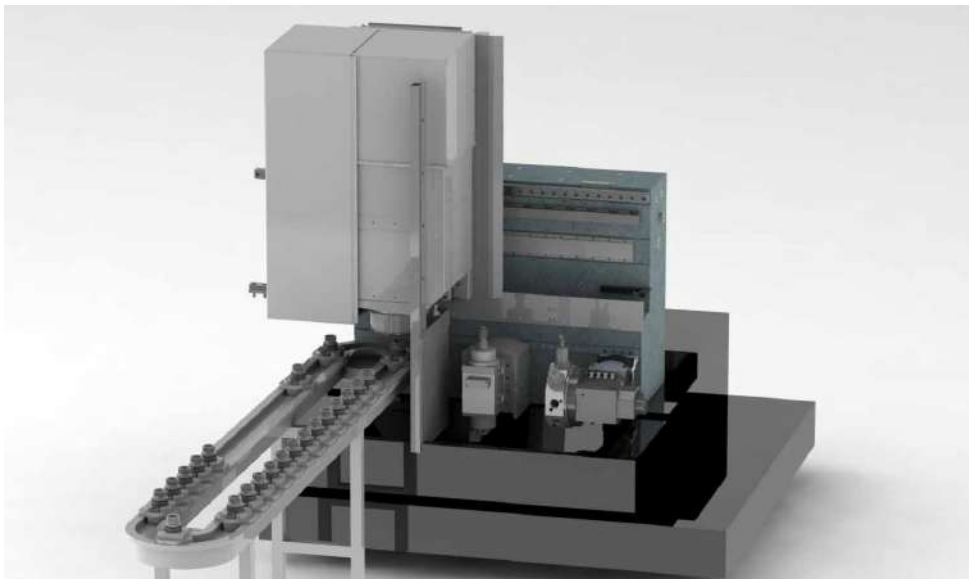

Pick-up-Lösung vorne

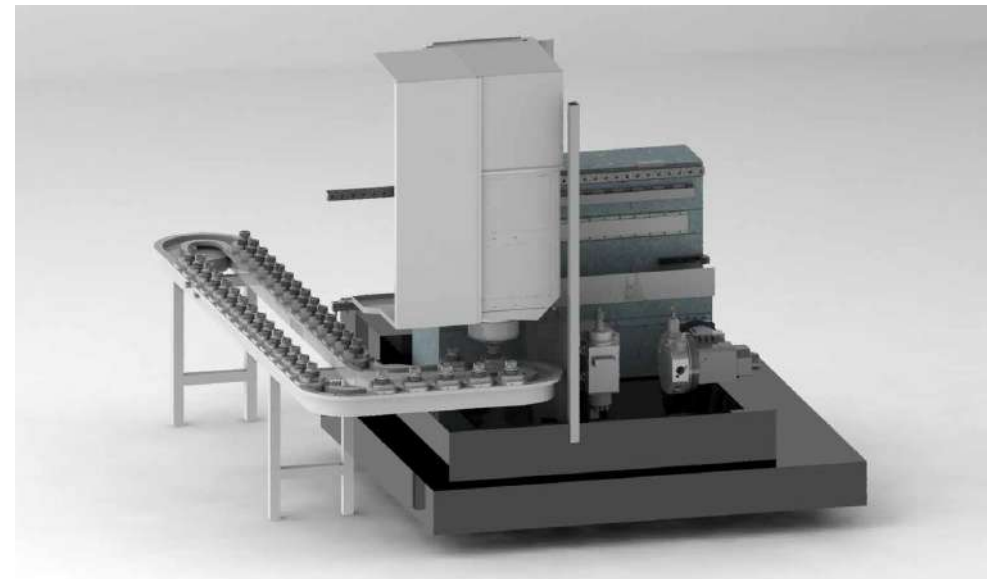

Pick-up-Lösung seitlich

Technische Daten

	iCompact 1-2	iCompact 1-3		iCompact 1-2	iCompact 1-3
WERKSTÜCK			SCHLEIFSPINDEL		
Schwingdurchmesser (mm)	340		Aussenschleifspindel Drehzahl (1/min)	6000	
Werkstückdurchmesser max. (mm)	150		Innenschleifspindel Drehzahl (1/min)	30000 bis 90000	
Werkstücklänge max. (mm)	100		weitere Optionen auf Anfrage		
Weitere Werkstückdimensionen nach technischer Klärung			WERKZEUGREVOLVER, MÖGLICHE AUSFÜHRUNGEN		
KREUZSCHLITTEN			Werkzeugplätze möglich (Standard)		
X-Achse Verfahrweg (mm)	710	940	Werkzeugplätze möglich	8-fach	
Y-Achse Verfahrweg (mm) (Option WKZ)	25 bis 75		Angetriebene Werkzeuge	12-fach	optional
Z-Achse Verfahrweg (mm)	290		ABMESSUNG / GEWICHT		
WERKSTÜCKSPINDEL			Breite (mm)	2800	3450
Antriebsleistung 40 % / 100 % ED (kW)	17 / 15		Tiefe (mm)	2760	
Drehmoment 40 % / 100 % ED (Nm)	130 / 98		Höhe (mm)	2550	
Max. Drehzahl (1/min)	4500		Netto Gesamtgewicht (kg)	7000	10000
			AUTOMATION		
			Handbeladung		
			Kreislader mit Ovalband (Standard)		
			Beladeshuttle		
			Roboterbeladung		



Buderus
SCHLEIFTECHNIK

SPC

iCompact

Integrierte Automatisierung

Von Handbeladung bis zur Einbindung in komplexe Automationen

Ergonomisches 22"-Operation-Panel

Intuitive Bedienbarkeit, individuell konfigurierbar und hervorragende haptische Eigenschaften

Aufbereitungssystem mit integriertem Kühlschmierstoff

Ermöglicht einen geschlossenen Kreislauf des Kühlschmierstoffes, ohne die Maschinengrundfläche zu erweitern

Multifunktionskopf

Einsatz von bis zu fünf Werkzeugen

Kompaktes Maschinendesign

Höchste Produktivität auf geringster Stellfläche

Maschinenbett aus Naturgranit

Für hohe Steifigkeit, Schwingungsdämpfung und optimale thermische Eigenschaften

uFlex 800 / 1500

Allrounder für die Hartfeinbearbeitung

Die uFlex vereint die komplette Hartfeinbearbeitung in einer Maschine. Sie kombiniert Dreh-, Mess- und Schleifanwendungen für Außen- und Innenschleifen in einer Aufspannung. Durch diese Kombinationsmöglichkeiten lassen sich Rüstzeiten minimieren.

HOCHFLEXIBEL VON KLEINEN BIS MITTLEREN LOSGRÖSSEN





Bearbeitungsspektrum

Hohe Flexibilität auf kleinster Maschinenfläche

Die uFlex bietet eine optimierte Bauweise im modernen Design für die effiziente Hartfeinbearbeitung.

Abhängig von der Länge der Werkstücke bieten wir die uFlex in zwei Ausführungen an: uFlex 800 für Werkstücke bis zu einer Länge von 650 mm und uFlex 1500 für Bauteile mit einer Länge von bis zu 1000 mm.

Der Multifunktionskopf

Überzeugen Sie sich von den Vorteilen des Multifunktionskopfes (siehe Seite 27).



IHR VORTEIL

- Reduzierung von Rüstzeiten aufgrund einer kompletten Hartfeinbearbeitung
- Flexibel einsetzbare Maschine für mehr Investitionssicherheit
- Höchstmögliche Produktivität auf kleinster Fläche



Werkstück	uFlex 800	uFlex 1500
Schwingdurchmesser (mm)	340	
Werkstückdurchmesser max. (mm)	250	
Werkstücklänge max. (mm)	650	1000

Technische Daten

	uFlex 800	uFlex 1500		uFlex 800	uFlex 1500
WERKSTÜCK			AUSSENBEARBEITUNG		
Schwingdurchmesser (mm)	350		Max. Bearbeitungslänge (mm)	500	1000
Werkstückdurchmesser max. (mm)	250		Umfangsgeschwindigkeit (m/ s)	50 Korund / 80 CBN	
Werkstücklänge max. (mm)	650	1000	Antriebsleistung (kW)	20	
Weitere Werkstückdimensionen nach technischer Klärung			Max. Scheibenabmessung (mm)	Ø 400 x 100	
KREUZSCHLITTEN			Max. Drehzahl (1/min)		
X-Achse Verfahrweg (mm)	500		6000		
Z-Achse Verfahrweg (mm)	800	1500	INNENBEARBEITUNG		
MULTIFUNKTIONSKOPF			Max. Bohrungsdurchmesser (mm)		
Schwenkbereich (°)	von -45 ° bis 225 °		250		
Positioniergenauigkeit (°)	0,003		Max. Bohrungstiefe		
Wiederholgenauigkeit (")	< 11		250		
Auflösung (°)	0,001		Antriebsleistung 100 % ED (kW)		
			3 bis 23		
			Max. Scheibenabmessung (mm)		
			3 bis 23		
			Innenschleifspindel Drehzahl (1/min)		
			30000 bis 90000		
			weitere Optionen auf Anfrage		

	uFlex 800	uFlex 1500		uFlex 800	uFlex 1500
WERKSTÜCKSPINDEL: C-ACHSE			ANSCHLUSSWERTE		
Max. Drehzahl (1/min)		5000	Gesamtanschlusswert (kW) (nach Ausstattung)	40 bis 60	
Antriebsleistung (kW)		24	Luftdruck (bar)	5 bis 6	
Drehmoment (Nm)		50	ABMESSUNGEN / GEWICHT		
Rundheitsgenauigkeit (µm)		< 1,5	Breite (mm)	2800	3450
PINOLE (REITSTOCK)			Tiefe (mm)	2760	
Pinolenhub (mm)		80	Höhe (mm)	2550	
Pinolendurchmesser (mm)		80	Netto Gesamtgewicht (kg)	7000	10000
Lagerung (-)		Wälzlagerung	AUTOMATION		
Feinverstellung für Zylindrizitätskorrekturen (µm)		± 25	Handbeladung (mit optionaler automatischer Türöffnung)		
Betätigung		pneumatisch / hydraulisch	Wellenlader		
3-PUNKT-LÜNETTE (DREH-/SCHLEIFLÜNETTE)			Portallader		
Spannbereich (mm)		Ø 20 bis Ø 150	Roboterbeladung		
Zustellbarkeit		0, stufenlos			

Kreuzschlitten und Y-Achse

Bis zu vier Kreuzschlitten und eine Y-Achse können flexibel konfiguriert werden

**Ergonomisches
22"-Operation-Panel**

Intuitive Bedienbarkeit, individuell konfigurierbar und hervorragende haptische Eigenschaften

Hochflexibel konfigurierbar

Kombination von Schleifspindeln, Werkzeugrevolver für Dreh- und Fräsoperationen und Multifunktionskopf möglich

Mittelantrieb der 235 VM

Ermöglicht die simultane Bearbeitung mit bis zu vier Werkzeugen, die Bearbeitung kurzer Bauteile sowie Hartdrehen und Honen

Multifunktionskopf

Einsatz von bis zu fünf Werkzeugen

Integrierte Automatisierung

Einbindung in komplexe Automationen

Maschinenbett aus Naturgranit

Für hohe Steifigkeit, Schwingungsdämpfung und optimale thermische Eigenschaften



235 Serie

Produktiv und flexibel

235 VH mit Reitstock oder Gegenspindel und 235 VM mit Mittenantrieb

Die Maschinenserie 235 liefert höchste Qualität zu niedrigsten Stückkosten sowie Dreh-, Mess- und Schleifanwendungen für Außen- und Innenschleifen. Sie erlaubt Simultan- und Kombinationsbearbeitungen, sodass diese Serie die Rüst- und Zykluszeiten deutlich reduziert.

Die innovative Maschinenplattform der 235 VM ist speziell für die Bearbeitung rotationssymmetrischer Werkstücke mit einem Werkstückdurchmesser von bis zu 80 mm und einer Länge von bis zu 450 mm konzipiert. Die 235 VM ermöglicht sowohl kombinierte als auch simultane Bearbeitungsprozesse mittels Mittenantrieb.

OPTIMIERT FÜR MITTLERE BIS GROSSE LOSGRÖSSEN



Bearbeitungsspektrum

Die nächste Generation von Hartfeinbearbeitungsmaschinen

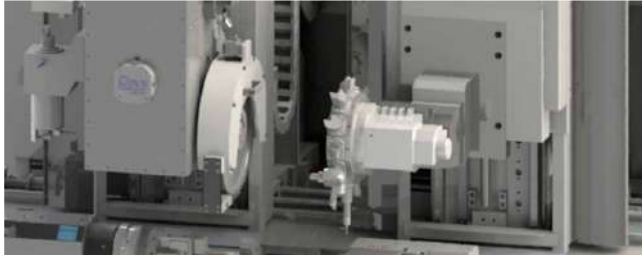

Die **235 VH** gestattet sowohl kombinierte als auch simultane Bearbeitungsprozesse. Die flexiblen Konfigurationsmöglichkeiten erlauben unterschiedlichste Bearbeitungsprozesse vom Innen- und Außenrundsleifen, Hartdrehen und Honen bis zum Einsatz angetriebener Werkzeuge. So lassen sich auch kürzeste Taktzeiten bei höchster Qualität erreichen.

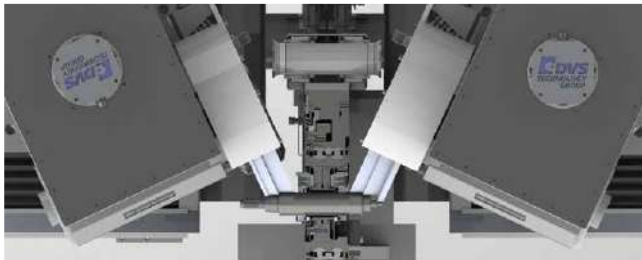

Der große technologische Vorteil der **235 VM** ist die Bearbeitung von Innen- und Außendurchmessern in einer Aufspannung (z. B. Hohlwellen) und ein hochpräziser Rundlauf dieser Durchmesser.

Sowohl Kombinationsbearbeitungen als auch Simultanbearbeitungen sind auf der 235 VM möglich. Die flexiblen Konfigurationsmöglichkeiten erlauben die Durchführung verschiedener Bearbeitungsprozesse, wie Innen- und Außensleifen, Hartdrehen und Honen, bis hin zum Einsatz von angetriebenen Werkzeugen. Dadurch ist die 235 VM in der Lage, kürzest mögliche Zykluszeiten bei höchster Qualität zu erreichen.

Der Multifunktionskopf

Überzeugen Sie sich von den Vorteilen des Multifunktionskopfes (siehe Seite 27).



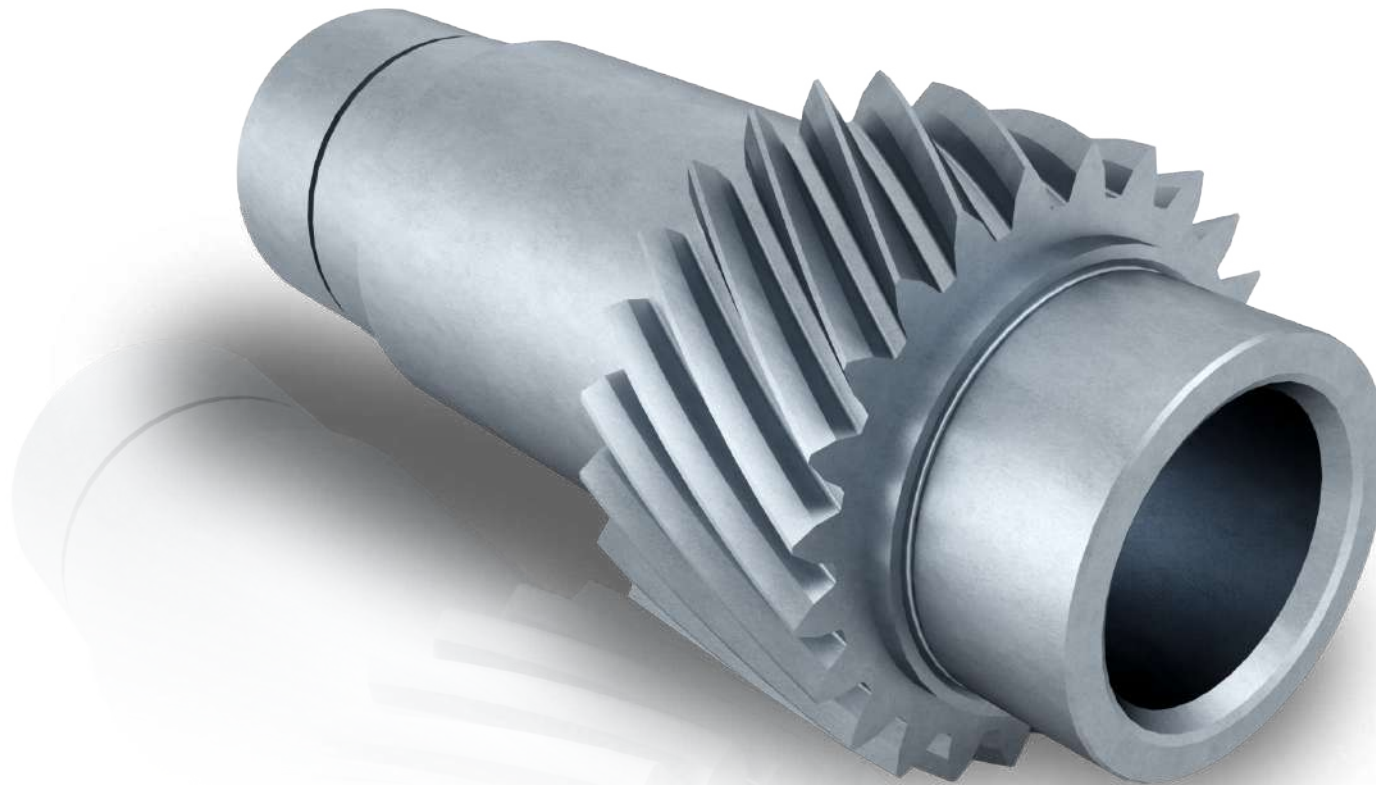

IHR VORTEIL

- Vollständige Hartfeinbearbeitung: reduzierte Rüstzeiten
- Simultanbearbeitung mit bis zu vier Werkzeugen: optimierte Zykluszeiten
- Bearbeitung in einer Aufspannung: höchste Präzision

Werkstück	235 VH	235 VM
Schwingdurchmesser (mm)	340	
Werkstückdurchmesser max. (mm)	250	80
Werkstücklänge max. (mm)	700	450

Technische Daten

	235 VH	235 VM		235 VH	235 VM
WERKSTÜCK			HAUPTSPINDEL C-ACHSE		
Schwingdurchmesser (mm)		340	Max. Drehzahl (1/min)	5000	3500
Werkstückdurchmesser max. (mm)	250	80	Antriebsleistung (kW)	24	39
Werkstücklänge max. (mm)	700	450	Drehmoment (Nm)	50	160
Weitere Werkstückdimensionen nach technischer Klärung			Rundheitsgenauigkeit (µm)	< 1,5	
KREUZSCHLITTEN			PINOLE (REITSTOCK)		
X-Achse Verfahrweg (Oberer Schlitten) (mm)		500	Pinolenhub (mm)	80	
X-Achse Verfahrweg (Unterer Schlitten) (mm)		200	Pinolendurchmesser (mm)	80	
Y-Achse Verfahrweg (mm) (Option WKZ)		200	Lagerung (-)	Wälzlagerung	
Z-Achse Verfahrweg (2 Schlitten) (mm)	1260	500	Feinverstellung für Zylindrizitätskorrekturen (µm)	±200	
MULTIFUNKTIONSKOPF			Betätigung	pneumatisch / hydraulisch	
Schwenkbereich (°)	von -45 ° bis 225 °		GEGENSPINDEL C-ACHSE		
Positioniergenauigkeit (°)	0,003		Max. Drehzahl (1/min)	5000	
Wiederholgenauigkeit (")	< 11		Antriebsleistung (kW)	7,5	
Auflösung (°)	0,001		Drehmoment (Nm)	10	
			Rundheitsgenauigkeit (µm)	< 1,5	

	235 VH	235 VM
3-PUNKT-LÜNETTE (DREH / SCHLEIFLÜNETTE)	optional	
Spannbereich (mm)	Ø 20 bis Ø 150	
Zustellbarkeit	stufenlos	
ANSCHLUSSWERTE		
Gesamtanschlusswert (kW) (nach Ausstattung)	bis 100	
Luftdruck (bar)	5 bis 6	
ABMESSUNGEN / GEWICHT		
Breite (mm)	3600	
Tiefe (mm)	2650	
Höhe (mm)	2680	
Netto Gesamtgewicht (kg)	12000	16000
AUTOMATION	Handbeladung (mit optionaler automatischer Türöffnung) Wellenlader Portallader Roboterbeladung	

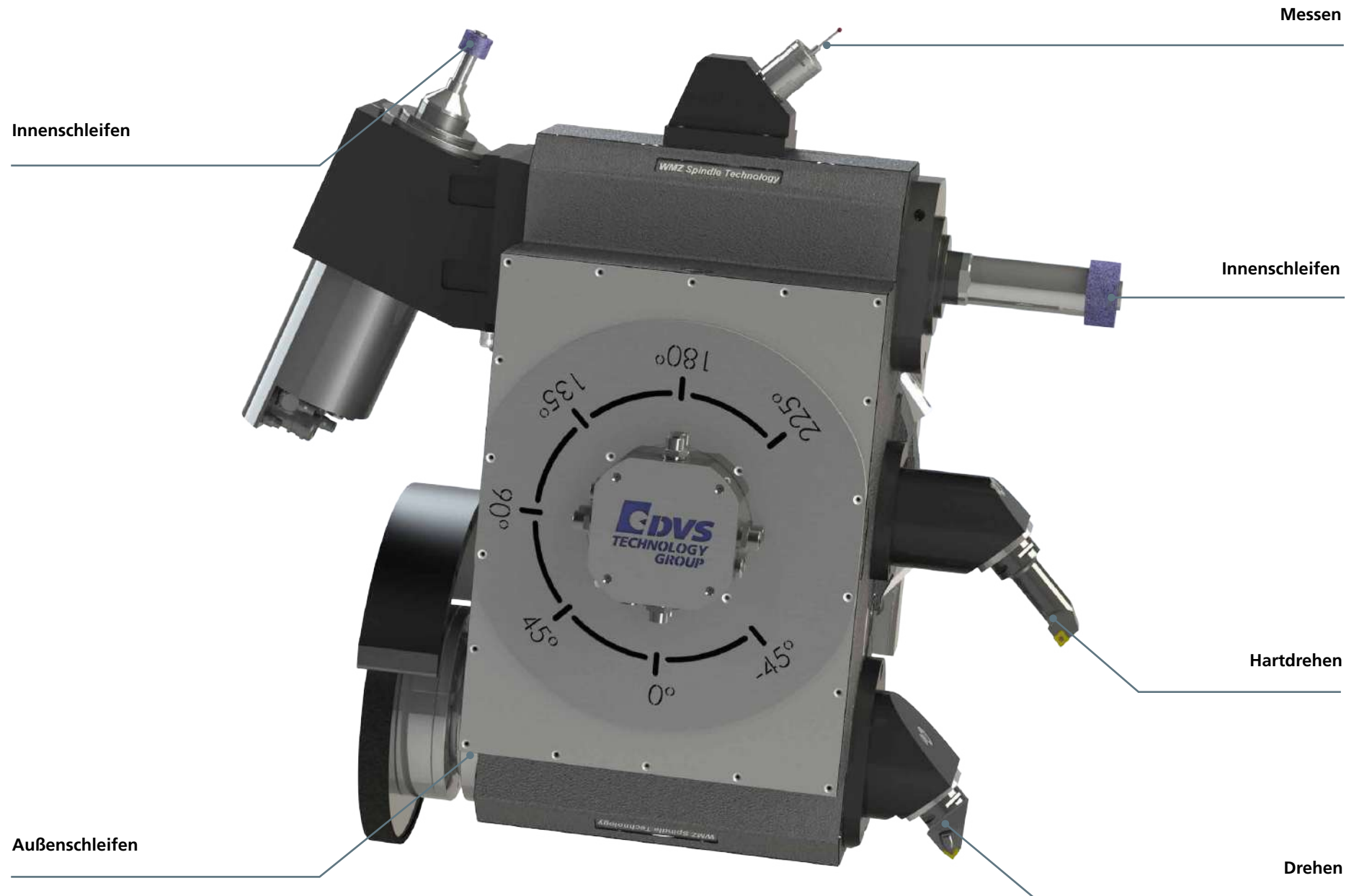

Multifunktionskopf Für IHRE hochflexible Produktion

Der multifunktionale Werkzeugrevolver garantiert maximale Flexibilität bei der Bearbeitung.

Mit einem großen Aktionsradius lassen sich Prozesse wie Innen- und Außenschleifen, Planschleifen, Konusschleifen oder verschiedene Dreh- und Fräsbearbeitungen effizient und mit höchster Präzision durchführen.

Ein optionaler Messtaster, der in den Multifunktionskopf integriert ist, kontrolliert die Bearbeitung bis das Endmaß erreicht ist. Zeitaufwändige manuelle Arbeiten wie Nachmessen oder mehrfaches Zustellen entfallen. Dadurch wird die Gesamtbearbeitungszeit deutlich reduziert.

Der Multifunktionskopf wird innerhalb der DVS Unternehmensgruppe entwickelt und kommt in vielen DVS-Maschinen zum Einsatz; dadurch garantieren wir höchste Qualität aus einer Hand.



IHR VORTEIL

- Individuell konfigurierbarer Multifunktionskopf in einer Maschine
- Optionale Ausführung mit Messtaster für Auf- und Fertigmaßkontrolle
- Kann mit bis zu fünf verschiedenen Werkzeugen ausgerüstet werden
- Individuelle Innenschleifspindel, Drehzahlkonfiguration bis zu 105000 1/min
- Anwendungsspezifische Spindel- und Werkzeugauslegung
- Außenschleifspindel – Antriebsleistung bis 20 kW, max. Schleifscheibendurchmesser 400 x 100 mm



Neues 22"-Multitouch-Display Mit Siemens-Steuerung



IHR VORTEIL

- Intuitive und einfache Bedienung
- Keine zusätzliche Anzeige für Peripheriesysteme notwendig
- Volle Integration von Mess- und Auswuchtsystemen sowie Anleitungen
- Direkter Zugriff auf Bedienungsanleitungen
- Individuell konfigurierbar und über Tasten erweiterbar (z. B. Fernwartungssystem)
- Gleichzeitige Anzeige von zwei verschiedenen Programmen/Seiten/Prozessparametern
- Das bekannte Siemens-Bedienfeld befindet sich weiterhin unter dem Display

Ihr Partner für hocheffiziente Automatisierungssysteme

Variabel bis ins letzte Detail sind die verschiedenen Automatisierungskonzepte von Buderus Schleiftechnik zusammen mit unserer Schwestergesellschaft rbc robotics.

rbc robotics, ein Tochterunternehmen der DVS TECHNOLOGY GROUP, ist seit zwei Jahrzehnten ein weltweit agierender Lösungsanbieter für kamerageführte Robotersysteme.

Durch die vielfältigen Erfahrungen in vielen Schlüsselindustrien ist rbc robotics in der Lage, für nahezu alle manuellen Zuführprozesse eine intelligente, automatisierte Roboterlösung für alle Maschinen der Buderus Schleiftechnik zu etablieren.

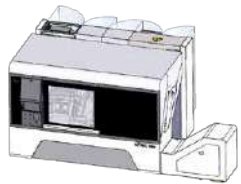

Manuelle Beladung

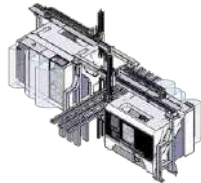

Highway Anschluss mit Portallader

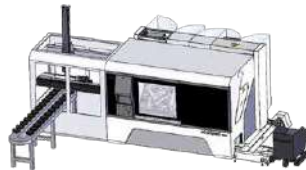

Seitliche Automation



rbc Roboter Zelle



Portallader



Kontaktieren Sie die Anwendungstechnikerinnen und -techniker bei rbc robotics unter:



Telefon: +49 6074 304060
 Mail: info@rbc-robotics.de
 Web: dvs-technoloy.com/rbc-robotics

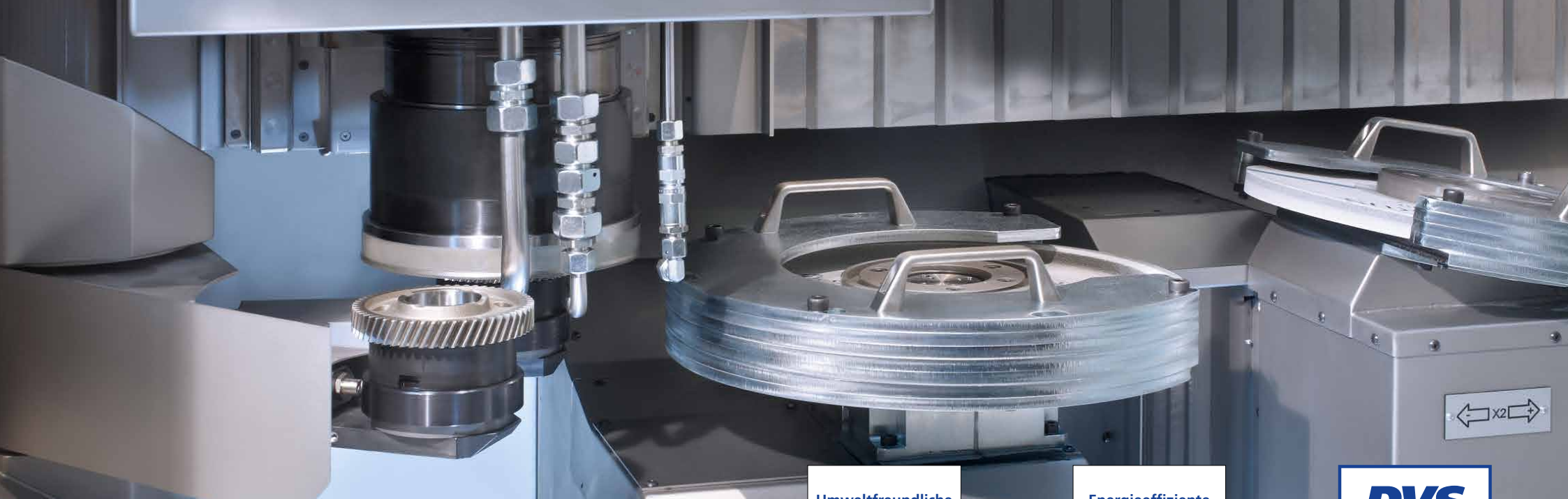

DVS CleanTec®

Das Nachhaltigkeitslabel für BUDERUS-Maschinen

Die erschwerte Verfügbarkeit von Rohstoffen sowie die Umstellung auf erneuerbare Energiequellen sorgt für steigende Energiepreise und zwingt die Industrie zu einem verantwortungsvolleren und sparsameren Umgang mit Ressourcen. Dieser Gedanke liegt dem wegweisenden Konzept namens „DVS CleanTec®“ für Werkzeugmaschinen der DVS TECHNOLOGY GROUP zugrunde. Dieses Konzept sichert einen geringeren Emissionsausstoß sowie einen effizienten Energieverbrauch, wodurch sich die mit Nachhaltigkeit einhergehenden Herausforderungen bewältigen lassen.

UMWELTFREUNDLICHE PRODUKTION

Die erste kennzeichnende Säule des „DVS CleanTec®“-Labels ist der Faktor „reduzierter Emissionsausstoß“. Um die durch Wartungs- oder Reinigungsarbeiten bedingten Ausfallzeiten so gering wie möglich zu halten, wurde die Maschine für eine möglichst einfache Reinigung konzipiert. Mithilfe der geplanten DVS CleanTec®-Zusatzsoftware lassen sich über die Maschinensteuerung Reinigungsintervalle festlegen und dokumentieren.

Ebenfalls gewährleistet ist die Maschinendichtheit, insbesondere in Hinsicht auf die Nassbearbeitung. Des Weiteren tragen eine effiziente Arbeitsraumabsaugung in Verbindung mit in sich geschlossenen Automationslösungen entscheidend zur Emissionsreduzierung bei. Effiziente Reinigungsstationen verhindern eine großflächige Verunreinigung durch Flüssigkeiten oder Spanrückstände.



Federspannsystem

Das Konzept kommt vollständig ohne Hydraulikbauteile aus – selbst die Einspannsysteme, für die stattdessen energieeffiziente Federspannsysteme verwendet werden.



In sich geschlossener Arbeitsraum

Die in sich geschlossene Maschinenteknologie verhindert eine großflächige Verteilung von Emulsionen oder Spanrückständen. Das bedeutet, dass selbst gasförmige Emissionen innerhalb der Maschine verbleiben.



Reinigungsstation

Die Reinigungsstation am Ende der Verfahrenskette sorgt für eine abtropffreie Ausgabe der Werkstücke und verhindert zusammen mit dem Trockengreifer in der Zufuhrkammer eine Übertragung von Emulsionen.

- einfache Reinigung des Maschinengehäuses
- in sich geschlossene Maschinenteknologie
- versiegeltes Gehäuse – Emissionen können nicht entweichen
- effiziente Arbeitsraumabsaugung
- Reinigungsstation für Werkstücke
- softwaregesteuerte Dokumentation der Reinigungsintervalle

ENERGIEEFFIZIENTE TECHNOLOGIE

Wissenschaftliche Studien haben gezeigt, dass bis zu 40 % der Betriebskosten von Werkzeugmaschinen auf die Kosten für Energie, Druckluft sowie Kühlmittel und Schmierstoffe entfallen können. In manchen Fällen liegen diese Kosten sogar über dem Kaufpreis, der bei Investitionsentscheidungen noch immer als Hauptargument angeführt wird.

Berücksichtigt man jedoch den gesamten Lebenszyklus einer Maschine, so lohnt es sich, einen genaueren Blick auf die Energieeffizienz der Maschine zu werfen, vor allem auch in Anbetracht der weiterhin steigenden Strompreise. Mit DVS CleanTec® zertifizierte Maschinen wurden entwickelt, um

die Betriebskosten niedrig zu halten, ohne dass Qualität oder Zykluszeiten darunter leiden.

- Maschinendesign ohne Hydraulikbauteile
- weniger pneumatische Komponenten
- Anwendungsspezifische Kühlsysteme und Motoren
- Einsatz von Motoren der höchsten Effizienzklassen
- durchgängige Nutzung der synchronen Antriebstechnik
- automatischer Stand-by-Modus

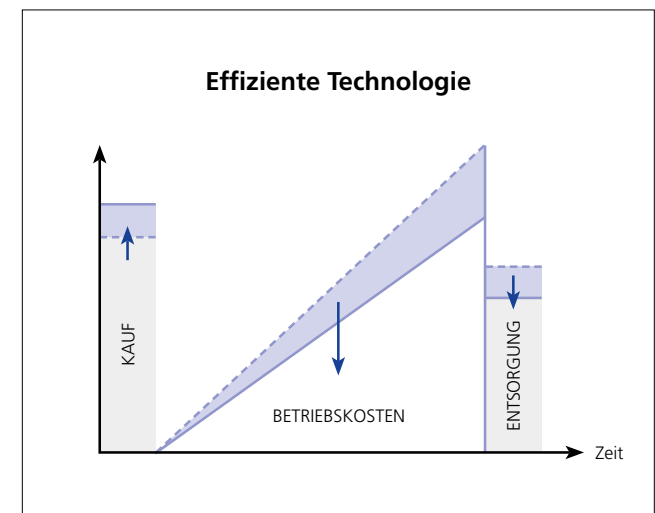
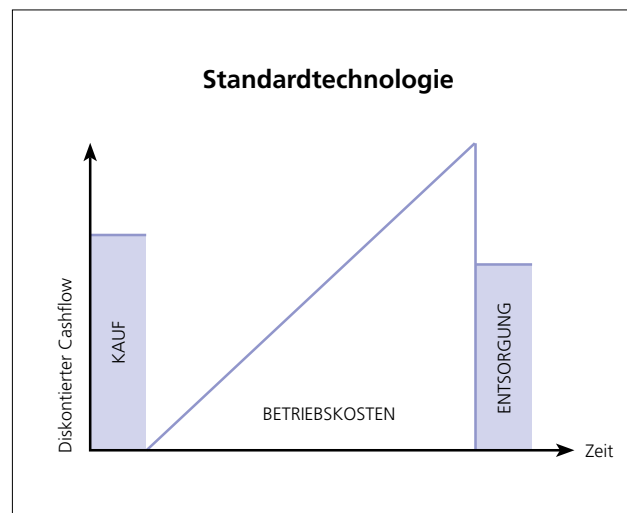

Contact us:



Buderus Schleiftechnik GmbH
Industriestraße 3
35614 Aßlar
Deutschland

Tel. +49 (0) 6441 80060
Fax +49 (0) 6441 800620
info@buderus-schleiftechnik.de
dvs-technology.com/buderus-schleiftechnik

Members of the DVS TECHNOLOGY GROUP

DVS MACHINE TOOLS & AUTOMATION



BUDERUS Schleiftechnik GmbH | dvs-technology.com/buderus-schleiftechnik
I.D. grinding – O.D. grinding – Bore honing – Hard turning



DISKUS WERKE Schleiftechnik GmbH | diskus-werke.dvs-gruppe.com
Face grinding – Double face grinding – Special machining



DVS Universal Grinding GmbH | dvs-technology.com/dvs-universal-grinding
Combined hard-fine machining for small and medium size batches



PITTLER T&S GmbH | dvs-technology.com/pittler
Vertical turning center and Pick systems – Gear cutting for complete machining



PRÄWEMA Antriebstechnik GmbH | dvs-technology.com/praewema-antriebstechnik
Gear honing – Gear grinding – Hobbing/Fly-cutting – Chamfering



rbc robotics GmbH | dvs-technology.com/rbc-robotics
Camera-guided robot automation systems



DVS Service GmbH | dvs-technology.com/dvs-service
Maintenance – Complete overhauls – Repairs



Werkzeugmaschinenbau Ziegenhain GmbH | dvs-technology.com/wmz
Turning & Combined machining of shafts – Motor spindles

DVS TOOLS & COMPONENTS



DVS Tooling GmbH | dvs-technology.com/dvs-tooling
Tool solutions and technology support for PRÄWEMA gear honing



NAXOS-DISKUS Schleifmittelwerke GmbH | dvs-technology.com/naxos-diskus
Conventional grinding tools – CBN and diamond tools

DVS Production



DVS Production GmbH | dvs-technology.com/production
DVS Technologies in mass production for passenger car components



DVS Production South GmbH | dvs-technology.com/dvs-production-south
DVS Technologies in mass production for commercial vehicle components



DVS Precision Components (Taicang) Co. Ltd.
Precision powertrain components in series production for passenger cars and trucks on DVS machines

DVS INTERNATIONAL SALES & SERVICE



DVS Technology America, Inc. | dvs-technology.com
DVS Sales & Service in USA, Canada & Mexico



DVS Technology (Taicang) Co., Ltd. | dvs-technology.com
DVS Sales & Service in China



DVS Technology Europe GmbH | dvs-technology.com
DVS Sales & Service in South Europe