

- **Analog-Multifunktionsrelais / analog multifunctional relay**
- **13 Funktionen / 13 functions**
- **10 Zeitbereiche / 10 time ranges**
- **Schraubklemmen / screw-terminals**
- **Schnappbar auf Hutschiene / DIN rail mountable TS35**



Drehknöpfe für Zeitbereich, Zeitskala und Moduseinstellungen / knobs for time domain, time scale and mode settings

2-LED Indikator / indicator (POWER ON / Relais / relay ON)

Versorgungsspannung / supply voltage: 20-240VAC, 12-240 VDC, 50/60 Hz

Stromverbrauch / current consumption: 3.2 VA max.

Schaltleistung / switching capacity: 5A @ 250 V AC

Relaiskontakt Ausgang / relays contact output : 1 Öffner/Schliesser SPDT Wechsler / C/O changer

Funktionen / functions: Ansprechverzögerung(A), Einschaltwischer(B), Blinker mit Pausenbeginn(C), Blinker mit Impulsbeginn(Ci), Ansprechverzögerter Impulsgeber(D), Rückfallverzögerung(E), Ansprech-/Rückfallverzögerung(F), Impulsformer(negative Flanke)(H), Impulsformer(I), retriggerbarer Impulsformer(J), Toggle-Relais(K),addierende Ansprechverzögerung(neg. Flanke)(Ai),addierende Rückfallverzögerung(Bi) /

On delay (A), Interval (B), Cyclic equal OFF first (C), Cyclic equal ON first (Ci), Pulse output, 500ms fixed (D), Delay on break (E), Delay on make / Delay on break (F), Interval after break (H), Single shot (I), Retriggerable single shot (J), Latching relay (K), Delay with totalise (Ai), Interval with totalise (Bi)

Zeitbereiche / time ranges: 0.1-1 s; 0.3-3 s; 1-10 s; 3-30 s; 0.1-1 m; 0.3-3 m; 1-10 m, 3-30 m, 0.1-1 h; 0.3-3 h

Temperaturbereiche / temperature ranges: Lagerung / storage: -20 bis +75 °C; Betrieb / operation: 0 bis +50 °C

Konformität / compliance: IEC 61000-4-2, IEC 61000-4-4, IEC 61000-4-3, IEC 61000-4-5, IEC 61000-4-6, IEC 61000-4-8, IEC 61000-4-11, CISPR-11, CISPR-22, IEC 61326-1, IEC 61010-1

Zertifikate / certifications : CE, cULus gelistet / listed

Gewicht / weight: 64g

GOGATEC 600 XU analoges Multifunktions-Zeitrelais / analog multifunctional timer relay

Typ	Versorgungsspannung V	Funktionen	Zeitbereiche	ArtNr	/Stk.	€
type	supply voltage	modes	time ranges		/pc.	
600XU	20 - 240 VAC / 12 - 240 VDC	A, B, C, Ci, D, E, F, H, I, J, K, Ai, Bi	10	411170	29,50	

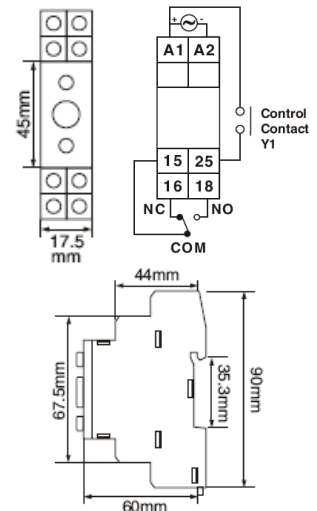

Function: ON Delay (A)

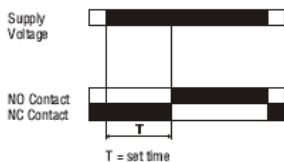

Function: Interval (B)

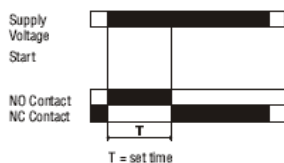

Function: Cyclic Equal OFF First (C)

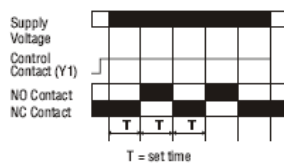

Function: Cyclic Equal ON First (Ci)

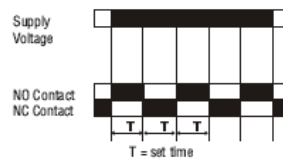

Function: Pulse Output (D)

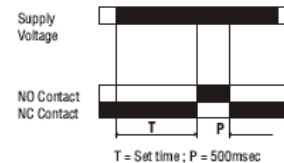

Function: Delay On Break (E)

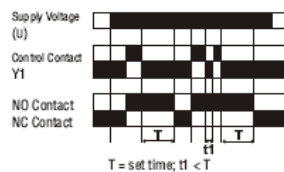

Function: Delay On Make / Break (F)

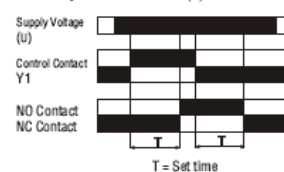

Function: Interval After Break (H)

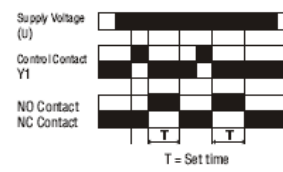

Function: Single Shot (I)

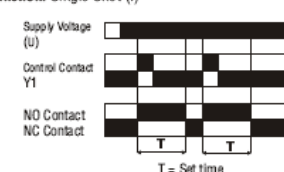

Function: Retriggerable Single Shot (J)

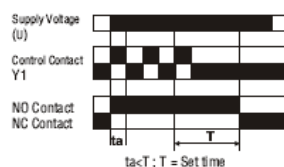

Function: Latching Relay (K)

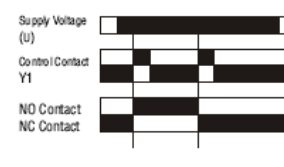

Function: Delay With Totalise (Ai)

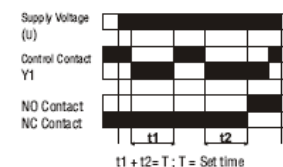

Function: Interval With Totalise (Bi)

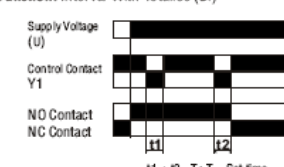

Preise gültig ab 01.01.2024 exkl. MwSt., freibleibend, Auftragsrabatt auf Anfrage /

prices are valid from 01.01.2024 excl. VAT, subject to change, discounts upon request

sonst. Konditionen siehe www.gogatec.com/AGB.pdf, techn. Änderungen vorbehalten /

terms & conditions can be found on our website: www.gogatec.com/AGB.pdf; error, technical modifications and variations are reserved

- **digitales Multifunktions-Zeitrelais / digital multifunctional timer relay**
- **15 Funktionen / 15 functions**
- **8 Zeitbereiche / 8 time ranges**
- **Schraubklemmen / screw-terminals**
- **Schnappbar auf Hutschiene / DIN rail mountable TS35**



3x3 Zeichen-Display mit Indikatoren für Relaiszustand, Funktion, Stunde, Minute, Sekunde / 3x3 digit Display with indicators for relay ON, operating mode, hr, min, sec

Taster für Zeitbereich, Zeitskala und Moduseinstellungen / key pads for time domain, time scale and mode settings

Versorgungsspannung / supply voltage: 20-240V AC / DC, 50/60 Hz

Stromverbrauch / current consumption: 4 VA max.

Schaltleistung / switching capacity: 8A @ 250 V AC

Relaiskontakt Ausgang/ relais contact output: 1 Öffner/Schliesser SPDT Wechsler / C/O changer SPDT

Zeitbereiche / time ranges: 0-99.9sec/min/hour, 0-999sec/min/hour, 0-9:59 min:sec, 0-9:59 hr:min

Auflösung / resolution: 0.1 s

Funktionen / functions: Ansprechverzögerung(A), Einschaltwischer(B), Taktgeber mit Pausenbeginn(C), Taktgeber mit Impulsbeginn(D), Blinker mit Pausenbeginn(E), Blinker mit Impulsbeginn(F), ansprechverzögerter Impulsgeber(H), Rückfallverzögerung(J), Ansprech-/Rückfallverzögerung(K), Impulsformer(negative Flanke)(L), Impulsformer(P), retriggerbarer Impulsformer(Q), Toggle-Relais(R), addierende Ansprechverzögerung(negative Flanke)(T), addierende Rückfallverzögerung(U) /
On delay (A), Interval (B), Asymmetrical cyclic OFF first (C), Asymmetrical cyclic ON first (D), Cyclic equal OFF first (E), Cyclic equal ON first (F), Pulse output (H), Delay on break (J), Delay on make / break (K), Interval after break (L), single shot (P), Retriquerable single shot (Q), Latching relay (R), Delay on break with totalise (T), Interval with totalise (U)

Temperaturbereiche / temperature ranges: Lagerung / storage: -20 bis +75 °C; Betrieb / operating: 0 bis +50 °C

Konformität / compliance: IEC 61000-4-2, IEC 61000-4-4, IEC 61000-4-3, IEC 61000-4-5, IEC 61000-4-6, IEC 61000-4-8, IEC 61000-4-11, CISPR-11, CISPR-22, IEC 61326-1, IEC 61010-1, IEC 61000-4-8

Zertifikate / certifications: CE, cULus gelistet / listed

Gewicht / weight: 70 g

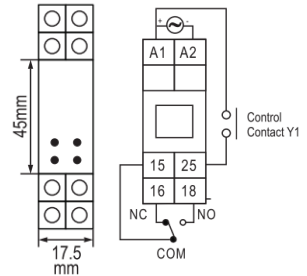

GOGAFACE 600 DT digitales Multifunktions-Zeitrelais / digital multifunctional relay

Typ	Versorgungsspannung	Funktionen	Zeitbereiche	ArtNr	€
type	supply voltage	modes	time ranges	part no.	/pc.
600DT	20 - 240 V AC / DC	A,B,C,D,E,F,H,J,K,L,P,Q,R,T,U	8	411174	51,00

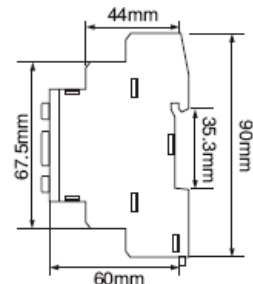

Zeitdiagramme Funktionen / functions timing diagrams :

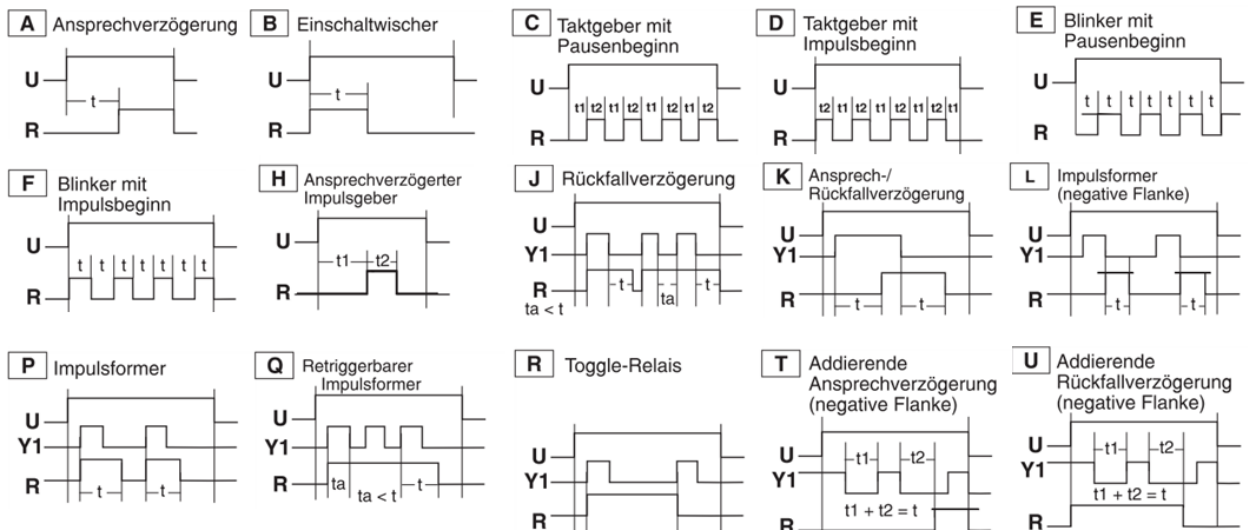

U = Versorgungsspannung
R = Relaisausgang
Y = Steuersignal
t = Vorwahlzeit

Preise gültig ab 01.01.2024 exkl. MwSt., freibleibend, Auftragsrabatt auf Anfrage / prices are valid from 01.01.2024 excl. VAT, subject to change, discounts upon request
sonst. Konditionen siehe www.gogatec.com/AGB.pdf, techn. Änderungen vorbehalten / terms & conditions can be found on our website: www.gogatec.com/AGB.pdf; error, technical modifications and variations are reserved

Multifunktionsrelais / multifunctional relays

- **zur Ansprechverzögerung / for ON-delay**
- **10 Zeitbereiche / 10 time ranges**
- **Schraubklemmen / screw-terminals**
- **Schnappbar auf Hutschiene / DIN rail mountable TS35**



Drehknöpfe für Zeitbereich, Zeitskala / knobs for time domain, time scale

2-LED Indikator / indicator (Power ON, Relais / relay ON)

Versorgungsspannung / supply voltage: 240VAC, 50/60 Hz

Stromverbrauch / current consumption: 4 W max.

Schaltleistung / switching capacity: 5A @ 250 V AC

Relaiskontakt Ausgang/ relais contact output: 1 Öffner/Schliesser Wechsler SPDT / C/O SPDT changer

Zeitbereiche / time ranges: 0,1-1 s; 0,3-3 s; 1-10 s; 3-30 s; 0,1-1 m; 0,3-3 m; 1-10 m, 3-30 m, 0,1-1 h; 0,3-3 h

Auflösung / resolution: 0.1 s

Temperaturbereiche / temperature ranges: Lagerung / storage: -20 bis +75 °C, Betrieb / operating: 0 bis +50 °C

Konformität / compliance: IEC 61000-4-2, IEC 61000-4-4, IEC 61000-4-3, IEC 61000-4-5, IEC 61000-4-6, IEC 61000-4-8, IEC 61000-4-11, CISPR-11, CISPR-22, IEC 61326-1, IEC 61010-1, IEC 61000-4-8

Zertifikate / certifications: CE, cULus gelistet / listed

Gewicht / weight: 61 g

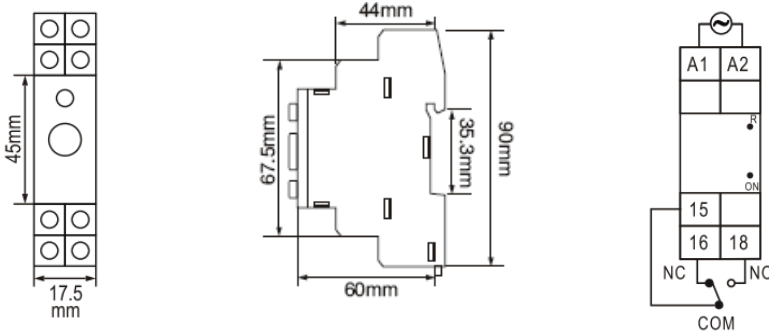

GOGAFACE 600 ST Zeitrelais Einschaltverzögerer / ON-delay timer relay

Typ	Versorgungsspannung V	Funktionen	Zeitbereiche	ArtNr	€
type	supply voltage	modes	time ranges	part no.	/Stk. /pc.
600ST	240 VAC	Einschaltverzögerung / ON-delay	10	411172	24,54

Function: ON Delay (A)

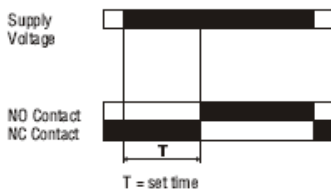

Preise gültig ab 01.01.2024 exkl. MwSt., freibleibend, Auftragsrabatt auf Anfrage /

prices are valid from 01.01.2024 excl. VAT, subject to change, discounts upon request

sonst. Konditionen siehe www.gogatec.com/AGB.pdf, techn. Änderungen vorbehalten /

terms & conditions can be found on our website: www.gogatec.com/AGB.pdf; error, technical modifications and variations are reserved

- **Stern-Dreieck-Zeitschalter / star-delta timer switch**
- **2 Zeitbereiche / 2 time ranges**
- **2-LED Indikator / indicator (Stern / star ON, Dreieck / delta ON)**
- **Schraubklemmen / screw-terminals**
- **Schnappbar auf Hutschiene / DIN rail mountable TS35**



Drehknöpfe für Zeitbereich und Zeitskala / knobs for time domain and time scale

Versorgungsspannung / supply voltage: 230V AC, 50/60 Hz

Stromverbrauch / current consumption: 4 VA max.

Schaltleistung / switching capacity: 5A @ 250 V AC

Relaiskontakt Ausgang / relays contact output : jeweils 1 Öffner/Schliesser Relais für Stern& Dreieck / 1 C/O relay each for Star & Delta

Zeitbereiche / time ranges: Laufzeit / runup time :3-60sec, 6-60sec, Pause / pause time : 50/100msec

Temperaturbereiche / temperature ranges: Lagerung/storage: -20 bis +75 °C; Betrieb/operating: 0 bis +50 °C

Konformität / compliance: IEC 61000-4-2, IEC 61000-4-4, IEC 61000-4-3, IEC 61000-4-5, IEC 61000-4-6, IEC 61000-4-8, IEC 61000-4-11, CISPR-11, CISPR-22, IEC 61326-1, IEC 61010-1, IEC 61000-4-8

Zertifikate / certifications : CE

Gewicht / weight: 73 g

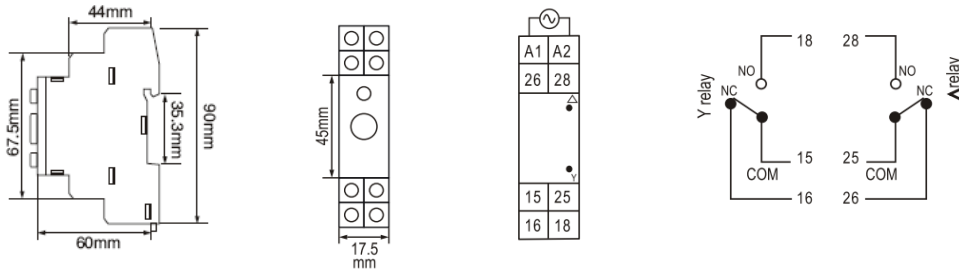

GOGATEC 600 SD Stern-Dreieck Zeitrelais / star-delta timer relay

Typ	Versorgungsspannung V	Funktionen	Zeitbereiche	ArtNr	€ /Stk.
type	supply voltage	modes	time ranges		/pc.
600SD	230V AC	Stern-Dreieck Zeitschalter / star-delta timer switch	2	411173	39,00

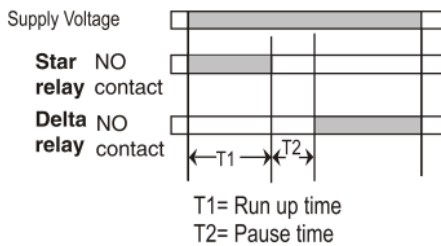

Preise gültig ab 01.01.2024 exkl. MwSt., freibleibend, Auftragsrabatt auf Anfrage / prices are valid from 01.01.2024 excl. VAT, subject to change, discounts upon request
sonst. Konditionen siehe www.gogatec.com/AGB.pdf, techn. Änderungen vorbehalten / terms & conditions can be found on our website: www.gogatec.com/AGB.pdf; error, technical modifications and variations are reserved

GOGAFACE TMM1 analoges Multifunktions-Zeitrelais / analog multifunctional timer relay

- analoges Multifunktions-Zeitrelais / analog multifunctional timer relay
- 10 Funktionen / 10 functions
- 10 Zeitbereiche / 10 time ranges
- **2-LED Indikator / indicator (POWER ON/OFF, Relais ON/OFF)**
- **Schraubklemmen / screw-terminals**
- **Schnappbar auf Hutschiene / DIN rail mountable TS35**



Drehknöpfe für Zeitbereich, Zeitskala und Funktionswahl / knobs for time domain, time scale and function select

Nennspannung / rated operational voltage: 12- 230V AC/DC, 50/60Hz, ±5%
Betriebsgrenzen / operating range: 10 – 264 VAC/DC
Leistungsaufnahme / power consumption: 1.6 VA (bei / at 110 – 240 VAC/DC), 0.6VA (bei / at 12 – 48 VAC/DC)
Verlustleistung / power dissipation: 1.2 W (bei / at 110 – 240 VAC/DC), 0.3W (bei / at 12 – 48 VAC/DC)
Relaiskontakt Ausgang / relays contact output: 1 Wechsler / changer
Schaltleistung / switching capacity: 8A @ 250 V AC
Anschlussquerschnitt / conductor cross section: 0.2 – 4.0mm² (24 – 12 AWG)

Zeitbereiche / time ranges: 0.1-1s; 1-10s; 6-60 s; 1-10min; 6min-1h; 1-10h; 0.1-1d; 1-10d; nur / only ON/OFF
Funktionen / functions: (A) Verzögertes Ansprechen des Relais; (B) Verzögertes Abfallen des Relais; (C) Blinken bei Pausenbeginn; (D) Blinken bei Arbeitsbeginn; (E) Ansprechen des Relais bei Schließen eines Kontaktes und verzögertes Abfallen bei Öffnen; (F) Zeitgesteuertes Ansprechen des Relais bei Schließen eines Kontaktes; (G) Zeitgesteuertes Ansprechen des Relais bei Öffnen eines Kontaktes; (H) Verzögertes Ansprechen des Relais bei Schließen eines Kontaktes und verzögertes Abfallen bei Öffnen; (I) Schrittelrelais bei Schließen eines Kontaktes; (J) Impulsgenerator /
 (A) On delay, (B) Delay on break, (C) Symmetrical flasher starting with OFF, (D) Symmetrical flasher starting with ON, (E) Off delay; relay energising at external contact closing with delay on break, (F) Relay response when a contact is closed and delayed relay release when a contact is opened, (G) Time-controlled relay response when a contact is opened, (H) Delayed relay response when a contact is closed and delayed release when a contact is opened, (I) Step relay when a contact is closed, (J) Pulse generator

Temperaturbereiche / temperature ranges: Lagerung / storage: -30 bis +80 °C; Betrieb / operation: -20 bis +60 °C

Lebensdauer / life time: elektrisch / electrical: 10⁵, mechanisch / mechanical: 30 x 10⁵

Verschmutzungsgrad / pollution degree: 2

Schutzgrad / protection class: IP20 (an den Klemmen / at the connectors), IP40 (Vorderseite eingebaut / built-in front)

Konformität / compliance: IEC/EN 61812-1, IEC/EN 61000-6-2, IEC/EN 61000-6-3, IEC/EN 60068-2-6, IEC/EN 60068-2-27, IEC/EN 60028-2-61, UL 508, CSA C22.2 N°14

Zertifikate / certifications: cULus, EAC

Breite / width : 17.5 mm

Gewicht / weight: 86g



GOGAFACE TMM1 analoges Multifunktions-Zeitrelais / analog multifunctional timer relay

Typ	Versorgungsspannung V	Funktionen	Zeitbereiche	ArtNr	€/Stk.
type	supply voltage	modes	time ranges		/pc.
TMM1	12 - 230VAC/DC	10	10	411175	47,06

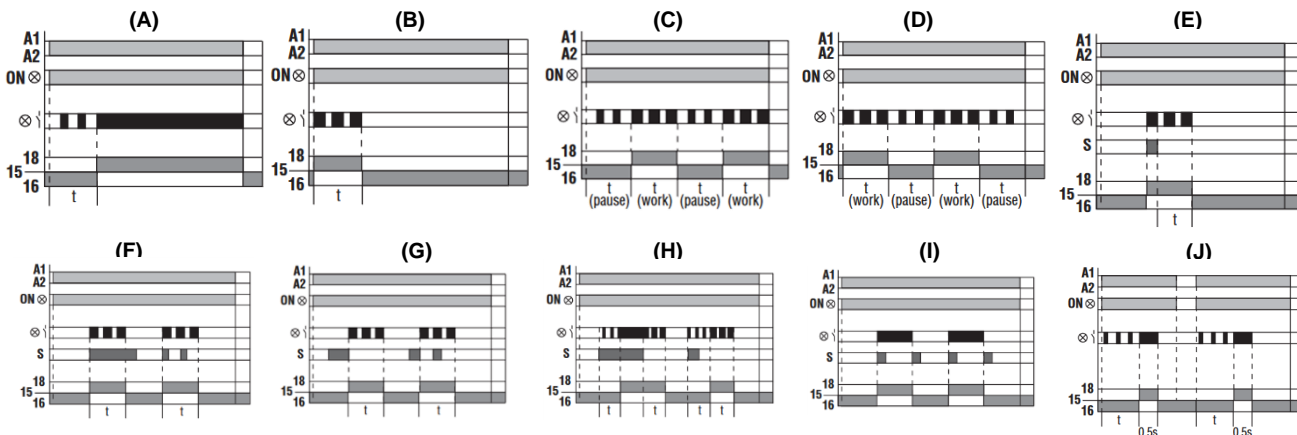

Preise gültig ab 01.01.2024 exkl. MwSt., freibleibend, Auftragsrabatt auf Anfrage / prices are valid from 01.01.2024 excl. VAT, subject to change, discounts upon request
 sonst. Konditionen siehe www.gogatec.com/AGB.pdf, techn. Änderungen vorbehalten / terms & conditions can be found on our website: www.gogatec.com/AGB.pdf; error, technical modifications and variations are reserved

- **4 Funktionen, 4 Zeitbereiche / 4 functions, 4 time ranges**
- **Nur 6,2 mm breit / 6,2 mm slim**
- **Schraubklemmen / screw-terminals**
- **Schnappbar auf Hutschiene / DIN rail mountable TS35**

Einstellbereiche / settings: 0,1 s bis 6 h

Schaltleistung min. / switching capacity min.: 12 V - 6 mA (72 mW) bzw. 8 V - 2,5 mA (20mW)

Eingangsspannung / input voltage: 24 VAC/DC 50 - 60 Hz

Betriebsanzeige / display: LED grün / green

Schaltleistung / switching capacity: 1 Wechsler / 1 changeover

Induktive Last / inductive load: AC-15: 250 V, 3 A Schließerkontakt, 1,5 A Öffnerkontakt / AC-15: 250 V, 3 A closer contact, 1,5 A opener contact

DC-13: 24 V, 1 A Schließer- und Öffnerkontakt / DC-13: 24 V, 1 A closer and opener contact

max. Schaltspiele / max. switching cycles: mechanisch 10⁷ Zyklen, elektrisch min. 100.000 - 300.000 je nach Belastung /
mechanical 10⁷ cycles, electrical min. 100.000 - 300.000 depending on load

Betriebstemperatur / working temperature: -40 - +55°C

Lagertemperatur / storage temperature: -40 - +100°C

Abmessungen / dimensions: 6,2 x 88 x 76 mm

Schutzklasse / protection grade: IP 20

Zulassung / approvals: cULus



1.) Wahlschalter Modus / mode selector

Funktion / function 1	Einschaltverzögerung / delay
Funktion / function 2	Einzelimpuls / single pulse
Funktion / function 3	Impuls / pulsr
Funktion / function 4	Taktgeber / clock

2.) Wahlschalter Zeitbereiche / selector time ranges

A	0,1-3 s
B	3-60 s
C	1-20 min
D	0,3-6 h

3.) Potentiometer

0 – 100 % (Min.-Max)

GOGATEC HLF Schmales Multifunktionsrelais / slim multifunctional relay

Typ	Spannung	ArtNr	€
type	voltage		/Stk. /pc.
Socket / socket 700-HLF1U24 mit Relais / with relay	24 VADC	414005	52,20
Ersatzrelais / spare relay 24 V	24 V	411034	4,55
Verdrahtungskamm / wiring comb EP20	-	411021	2,65
Beschriftungsplättchen / label tag GF-BP (VPE / PU = 10 Stk. / pc.)	-	411025	1,32

Preise gültig ab 01.01.2024 exkl. MwSt., freibleibend, Auftragsrabatt auf Anfrage /

prices are valid from 01.01.2024 excl. VAT, subject to change, discounts upon request

sonst. Konditionen siehe www.gogatec.com/AGB.pdf, techn. Änderungen vorbehalten /

terms & conditions can be found on our website: www.gogatec.com/AGB.pdf; error, technical modifications and variations are reserved