



Über **600.000** zufriedene Kunden



im Durchschnitt **4,91** / 5,00

HeizungsDiscount24

| Ihr Onlineshop für Heizung, Sanitär, Klima

Ihr HD24 Fachhändler mit Discountpreisen!

ROLLER

WERKZEUGE UND MASCHINEN

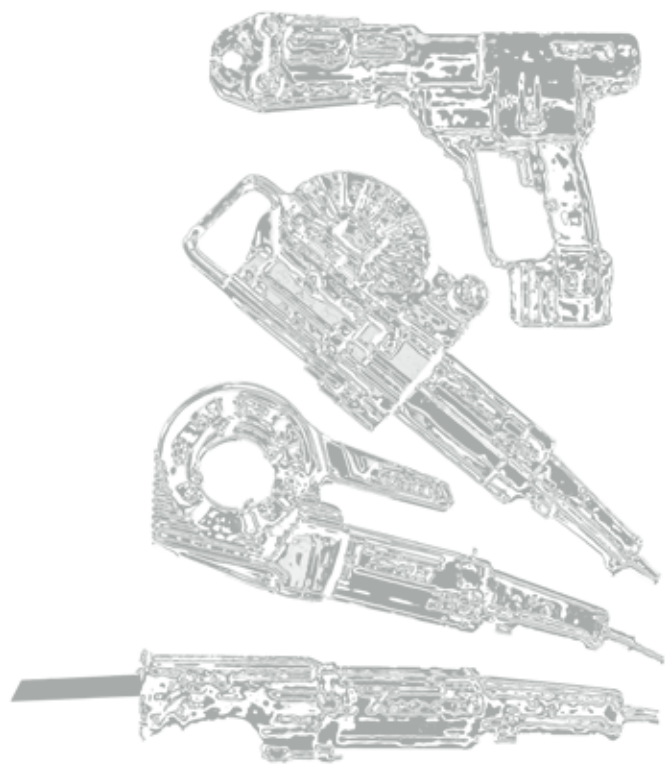

KATALOG 2023

ROLLER – Überzeugen durch Leistung und Qualität



Stark durch Innovation

Seit über 120 Jahren entwickelt, produziert und verkauft die Firma Albert Roller GmbH & Co KG Werkzeuge und Maschinen für die Rohrbearbeitung. Anwender der ROLLER Produkte sind das Handwerk und die Industrie. Das über Generationen erworbene Know-how, die jahrzehntelange Erfahrung, insbesondere aber auch der stets intensive Erfahrungsaustausch mit den Anwendern, führten regelmäßig zu innovativen Produkten, welche dem Kunden Anwendungs- und Kostenvorteile bieten. Zum Beispiel:

die Hand-Gewindeschneidkluppe ROLLER'S Central,
die Rohrtrennmachine ROLLER'S Disc 100,
die Akku-Radialpresse ROLLER'S Multi-Press,
die Spül- und Druckprüfeinheit ROLLER'S Multi-Control.

ROLLER Produkte sind im Markt für ihre robuste Bauweise, die einfache Handhabung, ihren universellen Einsatz und die lange Lebensdauer bekannt und hoch geschätzt.

Deutsche Spitzenqualität

Grundlage für die berühmte Spitzenqualität der ROLLER Produkte ist das umfassende ROLLER Qualitätssicherungssystem, welches bei der Bedarfserfassung im Markt beginnt, das Produkt während der Entwicklung und Fertigung begleitet, sowie systematische Qualitätsanalysen im Markt einschließt.

Die als „Deutsche Spitzenqualität“ bezeichneten ROLLER Produkte werden in Waiblingen, nahe Stuttgart, durch hochqualifizierte Beschäftigte auf computergesteuerten, vollautomatischen, hochpräzise arbeitenden Fertigungszentren hergestellt.



Ein wichtiger Baustein zur Sicherung der ROLLER Spitzenqualität sind die hochmodernen Härteanlagen und die jahrzehntelange Erfahrung der Beschäftigten bei den verschiedenen Härteprozessen.

Spezielle Wärmebehandlungsmethoden beim Härteprozess führen zu einer idealen Kombination zwischen Festigkeit und Zähigkeit und zu besonders langer Lebensdauer, wie z. B. bei Schneidbacken, Schneidrädern und Presszangen.

Der Wärmebehandlungsprozess wird durch leistungsfähige Computertechnik automatisch überwacht und permanent protokolliert. Dies ermöglicht die gleichbleibend hohe Qualität der ROLLER Produkte.

Wir liefern ausschließlich auf der Grundlage unserer Verkaufs- und Lieferbedingungen.

Die in diesem Katalog genannten Preise gelten jeweils für ein Stück bzw. für einen Satz (z. B. Schneidbacken) oder eine Packung (z. B. Sägeblätter). Alle Preise sind unverbindliche Preisempfehlungen. Wir behalten uns Preiserhöhungen vor. Die am Tage der Lieferung geltende gesetzliche Mehrwertsteuer wird zusätzlich berechnet. Mit Erscheinen dieses Kataloges werden alle bisherigen Preise ungültig.

Zeichnungen, Abbildungen, Maße, Gewichte, Normen und sonstige in

diesem Katalog gemachten Angaben sind unverbindlich. Die jeweils angegebene Leistung ist die Aufnahmeleistung. Änderungen behalten wir uns vor. Dieser Katalog ist urheberrechtlich geschützt. Die dadurch begründeten Rechte, insbesondere die der Übersetzung, des Nachdrucks, der Entnahme von Abbildungen, der Funksendung, der Wiedergabe auf fotomechanischem oder ähnlichem Wege und der Speicherung in Datenverarbeitungsanlagen, bleiben vorbehalten, auch bei nur auszugsweiser Auswertung.

© Copyright 2023 Albert ROLLER GmbH & Co KG, Waiblingen.

Lieferung nur durch den Fachhandel!



Die Qualitätskontrollen sind in die Fertigungs- und Montageprozesse systematisch integriert. Modernste Prüfverfahren, welche von speziell geschulten Mitarbeitern durchgeführt werden, garantieren die gleichbleibende „Deutsche Spitzenqualität“ der ROLLER Produkte.

Alle ROLLER Produkte erfüllen die jeweils zutreffenden europäischen Normen gemäß den Bestimmungen der EG-Richtlinien und entsprechen den Sicherheits- und Unfallverhütungsvorschriften. Viele ROLLER Produkte sind zusätzlich durch unabhängige Prüfinstitute geprüft und zugelassen.

Diese ROLLER Produkte erfüllen einen besonders hohen Standard an Arbeitssicherheit, Betriebssicherheit und Funktionssicherheit.

Schnelle Lieferung

Hohe Verfügbarkeit aller ROLLER Produkte durch die umfangreiche Lagerhaltung im modernen Logistikzentrum in Waiblingen. Auch alle Ersatzteile und Zubehörteile sind sofort ab Lager verfügbar.

Diese umfangreiche Lagerhaltung und zuverlässige, kompetente Logistik-Mitarbeiter garantieren dem Kunden zeitnahe und korrekte Auslieferung aller Bestellungen.



Service-Portal

Leistungsstarker Service

Unsere modern ausgestattete Fachwerkstatt für Reparaturen, sowie ein flächendeckendes Netz an Vertrags-Kundendienstwerkstätten bieten dem Kunden besten Service, auch nach dem Kauf der ROLLER Werkzeuge und Maschinen.

Wir holen die Maschinen und Werkzeuge auch gerne bei Ihnen ab. Fragen Sie nach unserem Abholservice.

Nur einmal auf dem ROLLER Service-Portal anmelden und Sie können Ihre Service- bzw. Reparatur-Aufträge online verwalten, Abholservice beauftragen, Bearbeitungsstatus verfolgen, Lieferort auswählen, die Anlieferung verfolgen und vieles mehr. Einfach registrieren unter:

www.albert-roller.de/service

Nachhaltigkeit für eine bessere Zukunft

Auf dem Weg zur CO₂-Neutralität

ROLLER plant in den kommenden Jahren bilanziell CO₂-neutral zu werden. Dabei sind Energieeffizienz und klimafreundliche Energiegewinnung wichtigste Stellhebel. Bereits heute wird der gesamte Strombedarf für die Produktion am Standort Waiblingen zu 100 Prozent durch klimaschonende erneuerbare Energien abgedeckt. Das „ok-power-Siegel“ garantiert durch die Zertifizierung nach strengen und einheitlichen Kriterien Ökostromprodukte, welche die Energiewende fördern!

Weitere Informationen unter: www.albert-roller.de



Nachhaltigkeit

ROLLER – Kompetente Beratung + Professioneller Service



Verkauf über den Fachhandel

Die technisch fortschrittlichen und qualitativ hochwertigen Produkte, das ideenreiche Marketing und die über Jahrzehnte konsequente Vertriebspolitik sind ausschlaggebend für den großen Erfolg der ROLLER Produkte.

Die ROLLER Produkte werden ausschließlich über den lagerhaltenden Fachhandel verkauft. Diese Partnerschaft mit dem Fachhandel sowie das flächendeckende Netz an qualifizierten Servicewerkstätten garantieren dem Anwender optimalen Service:

- Schnelle Verfügbarkeit unserer Produkte durch lagerführende Fachhändler in Ihrer Nähe.
- Professionelle Beratung vor Ort durch geschulte Mitarbeiter bei unseren Partnern im Fachhandel.
- Viele unserer Produkte sind beim lagerführenden Fachhändler an ROLLER Verkaufswänden präsentiert.
- Händlernachweis unter Tel. +49 (0)7151 1727-75 oder info@albert-roller.de!

Kostenloser Vorführservice

Nutzen Sie unseren kostenlosen und unverbindlichen Vorführservice bei Ihnen zu Hause oder auf der Baustelle. Alle unsere Beschäftigten im Verkauf sind sehr gut ausgebildet, verfügen über umfangreiche Erfahrung mit unseren Produkten und deren praktischen Anwendungen. Ein Großteil der Fachberater ist seit vielen Jahren bei ROLLER beschäftigt.

Zur professionellen Vorführung und Präsentation unserer Produkte vor Ort, sind die ROLLER Fachberater täglich mit einem komplett ausgestatteten Vorführfahrzeug unterwegs.

Als besonderen Service bieten wir eine kostenlose Überprüfung Ihrer ROLLER'S Presswerkzeuge (Pressen-Check) an. Diese exklusive Serviceleistung führen wir in regelmäßigen Abständen in den Verkaufsräumen unserer Fachhandelspartner durch. Sprechen Sie einfach Ihren Fachhändler darauf an!



Hartmut Marmai, Fachberater im Außendienst für Sachsen und Thüringen, seit über 30 Jahren bei ROLLER.

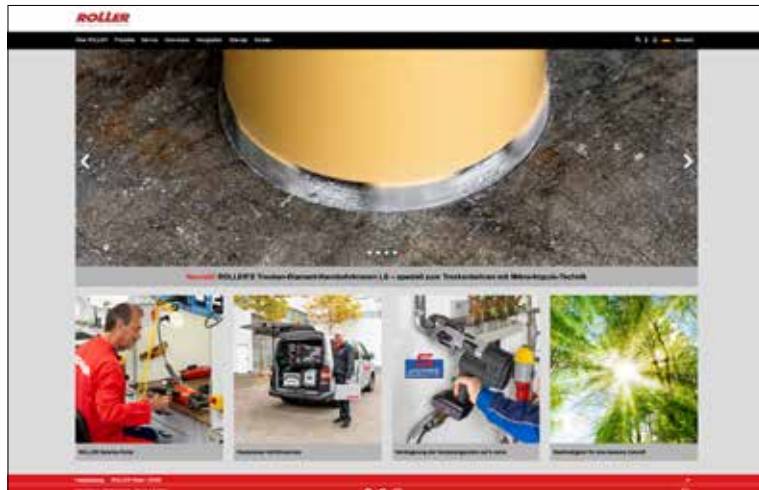

Online

Unter www.albert-roller.de findet der Interessent schnell und einfach ausführliche Informationen über das Unternehmen ROLLER, über die ROLLER Produkte und deren Anwendungsmöglichkeiten. Des Weiteren kann der Anwender umfangreiche Downloadmöglichkeiten, z. B. Betriebsanleitungen, Teilverzeichnisse, Kataloge usw. nutzen.



Website

ROLLER – Partner des Fachhandels

Unterstützung des Fachhandels

ROLLER unterstützt den Fachhandel auf vielfältige Weise. Unsere Fachberater führen gerne die ROLLER Produkte bei Ihren Kunden oder bei Ihnen in den Verkaufsräumen, z. B. im Rahmen von

- Gemeinschaftsbesuchen,
- Thekenvorführungen mit Pressen-Check,
- Hausausstellungen usw.,

den Anwendern kostenlos und unverbindlich vor.

In unserem Schulungszentrum in Waiblingen vermitteln wir den Beschäftigten des Fachhandels in praxisnahen Produkttrainings die Basis für eine kompetente Beratung und ein erfolgreiches Verkaufen der ROLLER Produkte.



Andreas Roßwag, ROLLER Fachberater im Außendienst, zuständig für Baden-Württemberg.



Seit 4 Jahrzehnten für ROLLER in Waiblingen im Einsatz. Bernd Altmann, Fachberater im Innendienst.

Erstklassige Beratung

Engagierte, kompetente und zuverlässige Beschäftigte mit jahrelanger Erfahrung stehen Ihnen für Ihre Fragen und Wünsche gerne zur Verfügung.

Bei uns sind Sie Kunde und keine Nummer.

Marketing

Die ausführlichen Verkaufsunterlagen mit Angabe aller erforderlichen Produktinformationen ermöglichen eine schnelle Produktauswahl und sind Grundlage für eine einfache und zeitsparende Angebotserstellung.

Sehr gerne stellen wir unseren Fachhandelspartnern elektronische Produktdaten und Abbildungen für die Erstellung eigener Verkaufsunterlagen zur Verfügung.

Die regelmäßige Werbung in Fachzeitschriften und durch Direct Mailings wird vom Fachhandel als verkaufsfördernde Maßnahme sehr geschätzt.

Darüber hinaus werden ROLLER Produkte auf vielen regionalen und überregionalen Fachmessen mit modernen Messeständen im In- und Ausland ausgestellt und von qualifizierten Fachberatern dem Publikum vorgeführt.



Gewindeschneidtechnik

ab Seite 10



Gewindeschneidmaschinen	10
Elektro-Gewindeschneidkluppen	14
Hand-Gewindeschneidkluppen	16
Schnellwechsel-Schneidköpfe / Schneidbacken	17
Gewindeschneidstoffe	19
Nippelhalter	20

Rollnuttechnik

ab Seite 22



Rollnutvorrichtungen	22
Rollnutmaschinen	23

Sägetechnik

ab Seite 24



Rohrkreissäge	24
Metallkreissäge	25
Elektro- / Hybrid-Universalsäbelsägen*	26
Elektro- / Hybrid-Rohrsägen*	29
Sägeblätter	34

Rohrbiegetechnik

ab Seite 36



Ölhydraulischer Rohrbieger	36
Hand-Rohrbieger	37
Hybrid-Rohrbieger*	38
Elektro-Rohrbieger	40
Einhand-Rohrbieger	44
Ölhydraulischer Hand-Rohrbieger	46
Ölhydraulischer Hybrid-Rohrbieger*	48

Radialpresstechnik

ab Seite 50



Radial-Presswerkzeuge	50
Radialpressen 22 kN	55
Presszangen Mini / Pressringe	58
Hand-Radialpresse / Radialpressen 32 kN	84
Radialpressen XL 32 kN / 45 kN	92
Presszangen / Pressringe / Pressringe XL	94
Trennzangen für Gewindestangen / Kabelschere	130

Axialpresstechnik

ab Seite 131



Hybrid-Axialpressen*	131
Hand-Axialpressen	132
Pressköpfe	132

Rohraufweit- / Rohraushalstechnik

ab Seite 134



Hybrid-Rohraufweiter*	134
Hand-Rohraufweiter	136
Hand-Rohraushalser	138
Elektro-Rohraushalser	139

Löttechnik

ab Seite 139

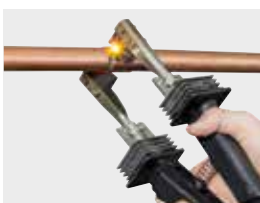

Reinigungsvlies	139
Elektro-Lötgerät	140
Propan-Lötbrenner	140

* Hybrid = für Akku- und Netzbetrieb

Trenn-, Abschneid- und Entgrattechnik ab Seite 141



Rohrtrennmaschinen	141
Elektro- / Akku-Rohrabschneider	146
Rohrabschneider / Schneidräder	148
Rohrscheren	153
Entgrater / Rohrentgrater	155
Rohranfasgeräte	156
Rohrtrenn- und Rohranfasgeräte	157

Montagetechnik ab Seite 158



S-Maul-Rohrzangen / Wasserpumpenzangen	158
Klappwerkbänke	158
Rohrbearbeitungsstation / Ketten-Rohrspannstock	159
Materialauflagen	160
LED-Baustrahler	161

Spül-, Füll- und Prüftechnik ab Seite 163



Elektro-Druckprüfpumpe	163
Hand-Druckprüfpumpen	163
Füll- und Spüleinheiten	164
Elektronische Spüleinheit	166
Elektronische Spül- und Druckprüfeinheiten	168
Elektro-Entkalkungspumpe	171

Rohreinfrichttechnik ab Seite 172



Elektro-Rohreinfrigergerät	172
Rohreinfrigergerät mit Kohlendioxid	173

Rohrreinigungstechnik ab Seite 174



Rohrreinigungsmaschinen	174
Rohrreinigungsspiralen / -werkzeuge	176
Hybrid-Rohrreinigungsgerät*	178
Elektro-Rohrreinigungsgerät	179
Saug- und Druckreinigungsgerät	180
Hand-Rohrreinigungsgerät	180

Inspektionstechnik ab Seite 181



Kamera-Endoskope	181
Kamera-Inspektionssysteme / Ortungsgerät	182

Diamant-Kernbohr- und Trenntechnik ab Seite 186



Diamant-Kernbohrmaschinen	186
Universal-Diamant-Kernbohrkronen	190
Diamant-Kernbohrmaschine zum Trockenbohren	192
Trocken-Diamant-Kernbohrkronen	194
Nass- und Trockensauger	195
Bohrständer / Zubehör Diamant-Kernbohrmaschinen	196
Diamant-Schlitz- und Trennschleifgeräte	198

Entfeuchtungs- und Lüftungstechnik ab Seite 200



Elektrische Luftentfeuchter/Bautrockner	200
Elektronisches Feuchtemessgerät	201
Elektrische Baulüfter	202

ROLLER TECHNOLOGY
Li-Ion 22V

Für 50%
mehr Energie!²⁾



Ein Akkusystem für viele ROLLER'S Werkzeuge!



- Hochbelastbare Akkus Li-Ion 21,6 V mit 2,5 Ah, 5,0 Ah oder 9,0 Ah Kapazität, für lange Laufzeit.
- Leistungsstark und leicht.
- Akkus Li-Ion 21,6 V für 50 % mehr Energie als Akkus Li-Ion 14,4 V²⁾.
- Gestufte Ladezustandsanzeige mit farbigen LED.
- Kein Memoryeffekt für maximale Akkuleistung.
- Tiefentlade- und Überladungsschutz mit Einzelzellenüberwachung. Temperaturüberwachung beim Ladevorgang.
- Arbeitstemperaturbereich -10 bis +60 °C.
- Schnellladegerät für kurze Ladezeiten.
- Für Akku- oder Netzbetrieb! Spannungsversorgung 230 V für Netzbetrieb 230 V anstelle Akku Li-Ion 21,6 V.

ROLLER'S Robot 2



Deutsche Spitzenqualität



Untergestell, fahr- und klappbar (Zubehör)



Untergestell, fahrbar (Zubehör)



Robuste, kraftvolle Gewindeschneidmaschine für Rohrgewinde (1/16) 1/8–2", 16–63 mm, Bolzengewinde (6) 8–60 mm. Nuten von Rohren mit ROLLER'S Rollnutvorrichtung DN 25–300, Ø 1–12".

- Einfacheres, schnelles Gewindeschneiden, Abschneiden und Entgraten auf Grund bedienungsfreundlicher, sicherheitsgerechter Bauweise und enorm leistungsstarkem Antrieb.
- Bewährtes Schlagspannfutter und Zentrierfutter. Besonders großer Abstand zwischen Schlagspannfutter und Zentrierfutter für sicheres, zentrisches Spannen des Materials, insbesondere langer Rohre. Zum Spannen von Rohren $\lt; \varnothing 1/8 \text{''}$ und Bolzen $\lt; \varnothing 8 \text{ mm}$ sind Klemmhülsen lieferbar.
- Anstatt vieler unterschiedlicher Schneidköpfe nur ein Universal-Automatik-Schneidkopf für alle Gewinde, auch Langgewinde. Schneidkopf öffnet automatisch bei erreichter Normgewindelänge für kegelige Rohrgewinde.
- Leichter, schneller Wechsel der Schneidbacken durch Kugelrastung im Schneidkopf. Kein Herausfallen möglich.
- Automatische Schmierkühlung für saubere Gewinde und höhere Standzeit von Schneidbacken, Getriebe und Motor.
- Je 2 Ausführungen für Werkbank, Untergestell, fahr- und klappbares Untergestell oder fahrbares Untergestell mit Ablage (Zubehör). Leichte Ausführungen Robot 2 L mit abnehmbarer Öl- und Spänwanne. Ausführungen Robot 2 mit besonders großer Öl- und Spänwanne.
- Stabiles, wartungsfreies Getriebe mit hohem Wirkungsgrad.
- 3 bewährte, durchzugstarke Motoren zur Wahl:
 - 1~ **Universalmotor** 230 V, 50–60 Hz, 1700 W, 53 min⁻¹,
 - polumschaltbarer 1~ **Kondensatormotor** 230 V, 50 Hz, 2100 W, 2 Spindeldrehzahlen 52/26 min⁻¹, sehr leiser Lauf,
 - polumschaltbarer 3~ **Drehstrommotor** 400 V, 50 Hz, 2000 W, 2 Spindeldrehzahlen 52/26 min⁻¹, sehr leiser Lauf.
- Rechts- und Linkslauf. Sicherheitsfußschalter mit Not-Aus.
- Einfacher Transport.

Lieferumfang

Art.-Nr.

ROLLER'S Robot 2 L

Antriebsmaschine mit Schlagspannfutter, Zentrierfutter, Werkzeugablage. Werkzeugsatz 1/2–2", bestehend aus Universal-Automatik-Schneidkopf mit Schneidbacken R 1/2–3/4", R 1–2", für Rohrgewinde rechts ISO 7-1, EN 10226 (DIN 2999, BSPT), Rohrabschneider, Rohrinneentgrater. Automatische Schmierkühlung, abnehmbare Öl- und Spänwanne.

U mit Universalmotor	340226 A220
K mit Kondensatormotor	340227 A220
D mit Drehstrommotor	340228 A380

ROLLER'S Robot 2

Antriebsmaschine mit Schlagspannfutter, Zentrierfutter, Werkzeugablage. Werkzeugsatz 1/2–2", bestehend aus Universal-Automatik-Schneidkopf mit Schneidbacken R 1/2–3/4", R 1–2", für Rohrgewinde rechts ISO 7-1, EN 10226 (DIN 2999, BSPT), Rohrabschneider, Rohrinneentgrater. Automatische Schmierkühlung, besonders große Öl- und Spänwanne.

U* mit Universalmotor	340220 A220
K* mit Kondensatormotor	340221 A220
D* mit Drehstrommotor	340222 A380

* mit ROLLER'S Rollnutvorrichtung zum Rollnuten nur bis DN 200, Ø 8" einsetzbar.

Zubehör

Untergestell	344105 R
Untergestell, fahr- und klappbar	344150 A
Untergestell, fahrbar, mit Ablage	344100 R
Universal-Automatik-Schneidkopf	1/16–2" 341000 AR
Schneidbacken ROLLER'S Robot	siehe Seite 13
Umsteuerventil Kühlschmierpumpe zum Schneiden von Linksgewinden mit ROLLER'S Robot 2 K, 2 D, 3 K, 3 D, 4 K, 4 D	342080 RX
ROLLER'S Schneidrad St 1/8–4", s 8	341614 A
Gewindeschneidstoffe	siehe Seite 19
Nippelhalter	siehe Seite 20
ROLLER'S Rollnutvorrichtung	siehe Seite 22
ROLLER'S Assistent höhenverstellbare Materialauflagen	siehe Seite 160

ROLLER'S Robot 3



Deutsche Spitzenqualität



Untergestell (Zubehör)



Untergestell, fahrbar (Zubehör)



Robuste, kraftvolle Gewindeschneidmaschine für Rohrgewinde (1/16) 1/2–3", 16–63 mm, Bolzengewinde (6) 18–60 mm. Nuten von Rohren mit ROLLER'S Rollnutvorrichtung DN 25 – 300, Ø 1 – 12".

- Je ein speziell auf den jeweiligen Arbeitsbereich abgestimmter Werkzeugsatz 1/4–2" und 2 1/2–3" für einfaches, sicheres und schnelles Gewindeschneiden, Abschneiden und Entgraten.
- Bewährtes Schlagspannfutter und Zentrierfutter. Besonders großer Abstand zwischen Schlagspannfutter und Zentrierfutter für sicheres, zentrisches Spannen des Materials, insbesondere langer Rohre. Zum Spannen von Rohren < Ø 1/2" und Bolzen < Ø 18 mm sind Klemmhülsen lieferbar.
- Anstatt vieler unterschiedlicher Schneidköpfe nur je ein Universal-Automatik-Schneidkopf 1/4–2" und 2 1/2–3" für alle Gewinde, auch Langgewinde. Schneidkopf öffnet automatisch bei erreichter Normgewindelänge für kegelige Rohrgewinde.
- 5 Schneidbacken 2 1/2–3" für gleichmäßige Verteilung der Schnittkraft am Rohr, dadurch runde Gewinde von hoher Qualität.
- Leichter, schneller Wechsel der Schneidbacken durch Kugelrastung im Schneidkopf. Kein Herausfallen möglich.
- Automatische Schmierkühlung für saubere Gewinde und höhere Standzeit von Schneidbacken, Getriebe und Motor.
- Je 2 Ausführungen für Werkbank, Untergestell, fahr- und klappbares Untergestell oder fahrbares Untergestell mit Ablage (Zubehör). Leichte Ausführungen Robot 3 L mit abnehmbarer Öl- und Spänewanne. Ausführungen Robot 3 mit besonders großer Öl- und Spänewanne.
- Stabiles, wartungsfreies Getriebe mit hohem Wirkungsgrad.
- 3 bewährte, durchzugstarke Motoren zur Wahl:
 - 1~ **Universalmotor** 230 V, 50–60 Hz, 1700 W, 23 min⁻¹,
 - polumschaltbarer 1~ **Kondensatormotor** 230 V, 50 Hz, 2100 W, 2 Spindeldrehzahlen 20/10 min⁻¹, sehr leiser Lauf,
 - polumschaltbarer 3~ **Drehstrommotor** 400 V, 50 Hz, 2000 W, 2 Spindeldrehzahlen 20/10 min⁻¹, sehr leiser Lauf.
- Rechts- und Linkslauf. Sicherheitsfußschalter mit Not-Aus.

Lieferumfang

Art.-Nr.

ROLLER'S Robot 3 L

Antriebsmaschine mit Schlagspannfutter, Zentrierfutter, Werkzeugablage. Werkzeugsätzen 1/4–2" und/oder 2 1/2–3", jeweils bestehend aus Universal-Automatik-Schneidkopf mit Schneidbacken für Rohrgewinde rechts ISO 7-1, EN 10226 (DIN 2999, BSPT), Rohrabsteiner, Rohrrinnenentgrater. Automatische Schmierkühlung, abnehmbare Öl- und Spänewanne.

U mit Universalmotor	Ausrüstung 2 1/2–3"	380303 A220
	Ausrüstung 1/2–3"	380309 A220
K mit Kondensatormotor	Ausrüstung 2 1/2–3"	380304 A220
	Ausrüstung 1/2–3"	380310 A220
D mit Drehstrommotor	Ausrüstung 2 1/2–3"	380305 A380
	Ausrüstung 1/2–3"	380311 A380

ROLLER'S Robot 3

Antriebsmaschine mit Schlagspannfutter, Zentrierfutter, Werkzeugablage. Werkzeugsätzen 1/4–2" und/oder 2 1/2–3", jeweils bestehend aus Universal-Automatik-Schneidkopf mit Schneidbacken für Rohrgewinde rechts ISO 7-1, EN 10226 (DIN 2999, BSPT), Rohrabsteiner, Rohrrinnenentgrater. Automatische Schmierkühlung, besonders große Öl- und Spänewanne.

U* mit Universalmotor	Ausrüstung 2 1/2–3"	380306 A220
	Ausrüstung 1/2–3"	380312 A220
K* mit Kondensatormotor	Ausrüstung 2 1/2–3"	380307 A220
	Ausrüstung 1/2–3"	380313 A220
D* mit Drehstrommotor	Ausrüstung 2 1/2–3"	380308 A380
	Ausrüstung 1/2–3"	380314 A380

* mit ROLLER'S Rollnutvorrichtung zum Rollnuten nur bis DN 200, Ø 8" einsetzbar.

Zubehör

Untergestell	344105 R
Untergestell, fahr- und klappbar	344150 A
Untergestell, fahrbar, mit Ablage	344100 R
Werkzeugsatz 1/4–2", komplett mit Universal-Automatik-Schneidkopf mit Schneidbacken R 1/2–3/4", R 1–2", Rohrabsteiner, Rohrrinnenentgrater	340100 AR
Universal-Automatik-Schneidkopf	1/16–2" 341000 AR
	2 1/2–3" 381050 A
	2 1/2–4" 381000 A
Schneidbacken ROLLER'S Robot	siehe Seite 13
ROLLER'S Schneidrad St	siehe Seite 152
Gewindeschneidstoffe	siehe Seite 19
Nippelhalter	siehe Seite 20
ROLLER'S Rollnutvorrichtung	siehe Seite 22
ROLLER'S Assistent	siehe Seite 160
höhenverstellbare Materialauflagen	siehe Seite 160

ROLLER'S Robot 4



Deutsche Spitzenqualität



Untergestell (Zubehör)



Untergestell, fahrbar (Zubehör)



Robuste, kraftvolle Gewindeschneidmaschine für Rohrgewinde (1/16) 1/2–4", 16–63 mm, Bolzengewinde (6) 20–60 mm. Nuten von Rohren mit ROLLER'S Rollnutvorrichtung DN 25–300, Ø 1–12".

- Je ein speziell auf den jeweiligen Arbeitsbereich abgestimmter Werkzeugsatz 1/4–2" und 2 1/2–4" für einfaches, sicheres und schnelles Gewindeschneiden, Abschneiden und Entgraten.
- Bewährtes Schlagspannfutter und Zentrierfutter. Besonders großer Abstand zwischen Schlagspannfutter und Zentrierfutter für sicheres, zentrisches Spannen des Materials, insbesondere langer Rohre. Zum Spannen von Rohren $\lt; \varnothing 1/2''$ und Bolzen $\lt; \varnothing 18\text{ mm}$ sind Klemmhülsen lieferbar.
- Anstatt vieler unterschiedlicher Schneidköpfe nur je ein Universal-Automatik-Schneidkopf 1/4–2" und 2 1/2–4" für alle Gewinde, auch Langgewinde. Schneidkopf öffnet automatisch bei erreichter Normgewindelänge für kegelige Rohrgewinde.
- 6 Schneidbacken 2 1/2–4" für gleichmäßige Verteilung der Schnittkraft am Rohr, dadurch runde Gewinde von hoher Qualität.
- Leichter, schneller Wechsel der Schneidbacken durch Kugelrastung im Schneidkopf. Kein Herausfallen möglich.
- Automatische Schmierkühlung für saubere Gewinde und höhere Standzeit von Schneidbacken, Getriebe und Motor.
- Je 2 Ausführungen für Werkbank, Untergestell, fahr- und klappbares Untergestell oder fahrbares Untergestell mit Ablage (Zubehör). Leichte Ausführungen Robot 4 L mit abnehmbarer Öl- und Spänewanne. Ausführungen Robot 4 mit besonders großer Öl- und Spänewanne.
- Stabiles, wartungsfreies Getriebe mit hohem Wirkungsgrad.
- 3 bewährte, durchzugstarke Motoren zur Wahl:
 - 1~ **Universalmotor** 230 V, 50–60 Hz, 1700 W, 23 min⁻¹,
 - polumschaltbarer 1~ **Kondensatormotor** 230 V, 50 Hz, 2100 W, 2 Spindeldrehzahlen 20/10 min⁻¹, sehr leiser Lauf,
 - polumschaltbarer 3~ **Drehstrommotor** 400 V, 50 Hz, 2000 W, 2 Spindeldrehzahlen 20/10 min⁻¹, sehr leiser Lauf.
- Rechts- und Linkslauf. Sicherheitsfußschalter mit Not-Aus.

Lieferumfang

Art.-Nr.

ROLLER'S Robot 4 L

Antriebsmaschine mit Schlagspannfutter, Zentrierfutter, Werkzeugablage. Werkzeugsätzen 1/4–2" und/oder 2 1/2–4", jeweils bestehend aus Universal-Automatik-Schneidkopf mit Schneidbacken für Rohrgewinde rechts ISO 7-1, EN 10226 (DIN 2999, BSPT), Rohrabsteiner, Rohrrinnenentgrater. Automatische Schmierkühlung, abnehmbare Öl- und Spänewanne.

U mit Universalmotor	Ausrüstung 1/2–2"	380447 A220
	Ausrüstung 2 1/2–4"	380441 A220
	Ausrüstung 1/2–4"	380444 A220
K mit Kondensatormotor	Ausrüstung 1/2–2"	380448 A220
	Ausrüstung 2 1/2–4"	380442 A220
	Ausrüstung 1/2–4"	380445 A220
D mit Drehstrommotor	Ausrüstung 2 1/2–4"	380443 A380
	Ausrüstung 1/2–4"	380446 A380

ROLLER'S Robot 4

Antriebsmaschine mit Schlagspannfutter, Zentrierfutter, Werkzeugablage. Werkzeugsätzen 1/4–2" und/oder 2 1/2–4", jeweils bestehend aus Universal-Automatik-Schneidkopf mit Schneidbacken für Rohrgewinde rechts ISO 7-1, EN 10226 (DIN 2999, BSPT), Rohrabsteiner, Rohrrinnenentgrater. Automatische Schmierkühlung, besonders große Öl- und Spänewanne.

U* mit Universalmotor	Ausrüstung 2 1/2–4"	380426 A220
	Ausrüstung 1/2–4"	380429 A220
K* mit Kondensatormotor	Ausrüstung 2 1/2–4"	380427 A220
	Ausrüstung 1/2–4"	380430 A220
D* mit Drehstrommotor	Ausrüstung 2 1/2–4"	380428 A380
	Ausrüstung 1/2–4"	380431 A380

* mit ROLLER'S Rollnutvorrichtung zum Rollnuten nur bis DN 200, Ø 8" einsetzbar.

Zubehör

Untergestell	344105 R
Untergestell, fahr- und klappbar	344150 A
Untergestell, fahrbar, mit Ablage	344100 R
Werkzeugsatz 1/4–2", komplett mit Universal-Automatik-Schneidkopf mit Schneidbacken R 1/2–3/4", R 1–2", Rohrabsteiner, Rohrrinnenentgrater	340100 AR
Universal-Automatik-Schneidkopf 1/16–2"	341000 AR
2 1/2–4"	381000 A
Schneidbacken ROLLER'S Robot	siehe Seite 13
ROLLER'S Schneidrad St	siehe Seite 152
Gewindeschneidstoffe	siehe Seite 19
Nippelhalter	siehe Seite 20
ROLLER'S Rollnutvorrichtung	siehe Seite 22
ROLLER'S Assistent höhenverstellbare Materialauflagen	siehe Seite 160

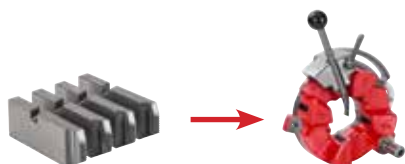

Bezeichnung Art.-Nr.

**Schneidbacken, Satz
Für Universal-Automatik-Schneidkopf 1/16–2"**

für Rohrgewinde R kegelig rechts ISO 7-1, EN 10226
(DIN 2999, BSPT)

R 1/16–1/8" HSS* ¹⁾	341401 RHSS
R 1/4–3/8"	341402 RWS
R 1/2–3/4"	341403 AWS
R 1–2"	341404 AWS

für Rohrgewinde NPT kegelig rechts Taper Pipe Thread
ASME B 1.20.1

NPT 1/16–1/8" HSS* ¹⁾	341411 RHSS
NPT 1/4–3/8"	341412 RWS
NPT 1/2–3/4"	341413 RWS
NPT 1–2"	341414 RWS

für Rohrgewinde G zylindrisch rechts ISO 228-1 (DIN 259, BSPP)

G 1/16–1/8"	341406 RWS
G 1/4–3/8"	341407 RWS
G 1/2–3/4"	341408 RWS
G 1–2"	341409 RWS

für Bolzengewinde rechts ISO 261 (DIN 13)

M 6	341426 RWS
M 8	341427 RWS
M 10	341428 RWS
M 12	341429 RWS
M 14	341430 RWS
M 16	341431 RWS
M 18	341432 RWS
M 20	341433 RWS
M 22	341434 RWS
M 24	341435 RWS
M 27	341436 RWS
M 30	341437 RWS
M 33	341438 RWS
M 36	341439 RWS
M 39	341440 RWS
M 42	341441 RWS
M 45	341442 RWS
M 48	341443 RWS
M 52	341444 RWS
M 56 HSS* ¹⁾	341445 RHSS
M 60 HSS* ¹⁾	341446 RHSS

für Gewinde M gemäß EN 60423
auf Elektroinstallationsrohre

M 16 × 1,5	341493 RWS
M 20 × 1,5	341494 RWS
M 25 × 1,5	341495 RWS
M 32 × 1,5	341496 RWS
M 40 × 1,5	341497 RWS
M 50 × 1,5	341498 RWS
M 63 × 1,5	341499 RWS

für Stahlpanzerrohr-Gewinde rechts DIN 40430

Pg 7	341466 RWS
Pg 9	341467 RWS
Pg 11	341468 RWS
Pg 13,5	341469 RWS
Pg 16	341470 RWS
Pg 21	341471 RWS
Pg 29	341472 RWS
Pg 36	341473 RWS
Pg 42	341474 RWS
Pg 48	341475 RWS

Deutsche Spitzenqualität

Präzise, jahrzehntelang bewährte Qualitäts-Schneidbacken mit optimaler Schneidengeometrie.

- Für superleichtes Anschneiden und leichtes Schneiden normgerechter Gewinde.
- Aus zähhartem Spezialstahl für Werkstoffe < 500 N/mm² (MPa) für extrem lange Standzeit.
- HSS Schneidbacken für schwer zerspanbarer Werkstoffe ≥ 500 N/mm² (MPa) 50 % Preisaufschlag. * Einige Schneidbacken nur in HSS lieferbar.
¹⁾Preis inklusive 50 % Preisaufschlag. Schneidbacken für andere Gewindearten auf Anfrage.

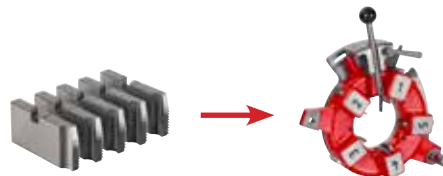

Bezeichnung Art.-Nr.

**Schneidbacken, Satz
Für Universal-Automatik-Schneidkopf 2 1/2–3"**

für Rohrgewinde R kegelig rechts ISO 7-1, EN 10226
(DIN 2999, BSPT)

R 2 1/2–3"	381430 AWS
------------	------------

für Rohrgewinde NPT kegelig rechts Taper Pipe Thread
ASME B 1.20.1

NPT 2 1/2–3" HSS* ¹⁾	381432 RHSS
---------------------------------	-------------

für Rohrgewinde G zylindrisch rechts ISO 228-1 (DIN 259, BSPP)

G 2 1/2–3" HSS* ¹⁾	381431 RHSS
-------------------------------	-------------

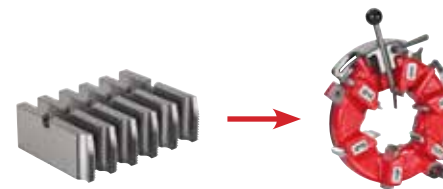

Bezeichnung Art.-Nr.

**Schneidbacken, Satz
Für Universal-Automatik-Schneidkopf 2 1/2–4"**

für Rohrgewinde R kegelig rechts ISO 7-1, EN 10226
(DIN 2999, BSPT)

R 2 1/2–4"	381401 AWS
------------	------------

für Rohrgewinde NPT kegelig rechts Taper Pipe Thread
ASME B 1.20.1

NPT 2 1/2–4" HSS* ¹⁾	381410 RHSS
---------------------------------	-------------

für Rohrgewinde G zylindrisch rechts ISO 228-1 (DIN 259, BSPP)

G 2 1/2–4" HSS* ¹⁾	381405 RHSS
-------------------------------	-------------

ROLLER'S King 1¼



Einzigartige Verriegelung des Schneidkopfes!

Deutsche Spitzenqualität



Handliche, kompakte, leistungsstarke Elektro-Gewindeschneidkluppe für Rohrgewinde ½–1¼", 16–40 mm.

- Für Reparatur, Renovierung und Baustelle.
- Kompakte Bauweise, günstiges Gewicht, Antriebsmaschine nur 4,5 kg, für ermüdungsfreies Arbeiten.
- Schlanke Form, kleine Maße, dadurch überall einsetzbar, an engen Stellen, an der Decke, im Graben. Auch ohne Schraubstock.
- Leichter, schneller Wechsel der Schneidköpfe.
- Einzigartige Verriegelung des Schneidkopfes in der Antriebsmaschine, dadurch sicherer Sitz beim Anschneiden.
- Präzise, robuste Schnellwechsel-Schneidköpfe ROLLER'S Central mit exakt sitzenden Schneidbacken mit optimaler Schneidengeometrie, für superleichtes Anschneiden und leichtes Schneiden normgerechter Gewinde. Lange, präzise Rohrführung für perfekte Zentrierung des Rohres. Große Spänefenster für einwandfreien Spanfluss. Bewährte Qualitäts-Schneidbacken ROLLER'S Central aus zähhartem Spezialstahl für extrem lange Standzeit.
- Schnellwechsel-Schneidköpfe passen auch in die Hand-Gewindeschneidkluppe ROLLER'S Central.
- Kompaktes, robustes, wartungsfreies Getriebe. Speziell übersetzt für ideale Kraftübertragung.
- Bewährter, durchzugstarker 1~ Universalmotor 230 V, 50–60 Hz, 1200 W, mit 30 % Leistungssteigerung durch automatische Kohlenbürstenverstellung bei der Drehrichtungswahl, Rechts- und Linkslauf, thermischer Überlastschutz und Sicherheits-Tippschalter.
- Besonders einfach zu handhabender, stabiler Gegenhalter zum Abstützen des Drehmoments in beide Drehrichtungen. Mit selbstverstärkender Spannwirkung durch schräg gestellte Spannschindel.
- ROLLER'S Nipparo, manuell innenspannende Nippelhalter zum rationellen Fertigen von Nippeln und Doppelnippeln in jeder gewünschten Länge (Zubehör), siehe Seite 20.

Lieferumfang

Art.-Nr.

ROLLER'S King 1¼ Set ½+¾+1+1¼"

Antriebsmaschine, Gegenhalter, Schnellwechsel-Schneidköpfe ROLLER'S Central R ½", ¾", 1", 1¼", für Rohrgewinde rechts ISO 7-1, EN 10226 (DIN 2999, BSPT), im Stahlblechkasten

847301 A220

ROLLER'S King 1¼ Set M 20+25+32+40 (M × 1,5)

Antriebsmaschine, Gegenhalter, Schnellwechsel-Schneidköpfe ROLLER'S Central M 20, M 25, M 32, M 40 (M × 1,5) für Gewinde EN 60423 auf Elektroinstallationsrohre, im Stahlblechkasten

847306 A220

Zubehör

ROLLER'S King 1¼ Antriebsmaschine 847309 A220

Gegenhalter ROLLER'S King 1¼ 847310

Ratschenhebel ROLLER'S Central ½–1¼"
16–40 mm 479092 A

Schnellwechsel-Schneidköpfe ROLLER'S Central siehe Seite 18

Schneidbacken ROLLER'S Central siehe Seite 18

Doppelhalter

zur Befestigung an der Werkbank. Zum Gewindeschneiden mit ROLLER'S King 1¼ / ROLLER'S King 2 und zum rechtwinkligen Sägen mit ROLLER'S Fox / Fox

543100

Stahlblechkasten mit Einlage 847800 A

Gewindeschneidstoffe siehe Seite 19

ROLLER'S Nipparo
manuell innenspannender Nippelhalter siehe Seite 20

ROLLER'S Rollnutvorrichtung siehe Seite 22



ROLLER'S King 2



Einzigartige Verriegelung des Schneidkopfes!

Deutsche Spitzenqualität



Handliche, kompakte, leistungsstarke Elektro-Gewindeschneidkluppe für Rohrgewinde 1/8–2", 16–50 mm.

- Für Reparatur, Renovierung und Baustelle.
- Kompakte Bauweise, günstiges Gewicht, Antriebsmaschine nur 5,7 kg, für ermüdungsfreies Arbeiten.
- Schlanke Form, kleine Maße, dadurch überall einsetzbar, an engen Stellen, an der Decke, im Graben. Auch ohne Schraubstock.
- Leichter, schneller Wechsel der Schneidköpfe und des Adapters, ohne Werkzeug.
- Einzigartige Verriegelung des Schneidkopfes in der Antriebsmaschine, dadurch sicherer Sitz beim Anschneiden.
- Präzise, robuste Schnellwechsel-Schneidköpfe ROLLER'S Central mit exakt sitzenden Schneidbacken mit optimaler Schneidengeometrie, für superleichtes Anschneiden und leichtes Schneiden normgerechter Gewinde. Lange, präzise Rohrführung für perfekte Zentrierung des Rohres. Große Spänfenster für einwandfreien Spanfluss. Bewährte Qualitäts-Schneidbacken ROLLER'S Central aus zähhartem Spezialstahl für extrem lange Standzeit.
- Schnellwechsel-Schneidköpfe passen auch in die Hand-Gewindeschneidkluppe ROLLER'S Central.
- Kompaktes, robustes, wartungsfreies Getriebe. Speziell übersetzt für ideale Kraftübertragung.
- Bewährter, durchzugstarker 1~ Universalmotor 230 V, 50–60 Hz, 1200 W, mit 30 % Leistungssteigerung durch automatische Kohlenbürstenverstellung bei der Drehrichtungswahl, Rechts- und Linkslauf, thermischer Überlastschutz und Sicherheits-Tippschalter.
- Besonders einfach zu handhabender, stabiler Gegenhalter zum Abstützen des Drehmoments in beide Drehrichtungen. Mit selbstverstärkender Spannwirkung durch schräg gestellte Spannschindel.
- ROLLER'S Nipparo, manuell innenspannende Nippelhalter zum rationellen Fertigen von Nippeln und Doppelnippeln in jeder gewünschten Länge (Zubehör), siehe Seite 20.

Lieferumfang

Art.-Nr.

ROLLER'S King 2 Set

Antriebsmaschine, Gegenhalter, Adapter für Schneidköpfe bis 1 1/4", Schnellwechsel-Schneidköpfe ROLLER'S Central für Rohrgewinde rechts ISO 7-1, EN 10226 (DIN 2999, BSPT), im Stahlblechkasten

Set R 1/2+3/4+1+1 1/4"	850303 A220
Set R 1/2+3/4+1+1 1/4+1 1/2+2"	850301 A220

ROLLER'S King 2 Set M 20+25+32+40+50 (M x 1,5)

Antriebsmaschine, Gegenhalter, Adapter für Schneidköpfe bis 1 1/4" (M 40 x 1,5), Schnellwechsel-Schneidköpfe ROLLER'S Central M 20, M 25, M 32, M 40, M 50 (M x 1,5) für Gewinde EN 60423 auf Elektroinstallationsrohre, im Stahlblechkasten

850306 A220

Zubehör

ROLLER'S King 2 Antriebsmaschine mit Adapter für ROLLER'S Schneidköpfe bis 1 1/4"	850308 A220
Gegenhalter ROLLER'S King 2	850310
Ratschenhebel ROLLER'S Central 1/8–1/4" / 10–40 mm 1 1/2–2" / 50 mm	479092 A 479093
Schnellwechsel-Schneidköpfe ROLLER'S Central	siehe Seite 18
Schneidbacken ROLLER'S Central	siehe Seite 18
Adapter für ROLLER'S Schneidköpfe bis 1 1/4" / 40 mm für ROLLER'S King 2	479821 A
Doppelhalter zur Befestigung an der Werkbank. Zum Gewindeschneiden mit ROLLER'S King 1 1/4" / ROLLER'S King 2 und zum rechtwinkligen Sägen mit ROLLER'S Fox / Fox	543100
Stahlblechkasten mit Einlage	850800 A
Gewindeschneidstoffe	siehe Seite 19
ROLLER'S Nipparo manuell innenspannender Nippelhalter	siehe Seite 20
ROLLER'S Rollnutvorrichtung	siehe Seite 22



ROLLER'S Central



Deutsche Spitzenqualität



Einzigartige Verriegelung des Schneidkopfes!



Bewährte, robuste Hand-Gewindeschneidkluppe für Rohrgewinde 1/8–2", 16–50 mm.

- Besonders schlanke Form des Ratschenkopfes für Arbeiten auch an schwer zugänglichen Stellen.
- Teilbarer Rohrarm für kurzen Ratschenweg und reduzierte Hebellänge bei eingeschränktem Arbeitsraum.
- Leichter, schneller Wechsel der Schneidköpfe.
- Einzigartige Verriegelung des Schneidkopfes im Ratschenhebel, dadurch sicherer Sitz beim Anschneiden.
- Präzise, robuste Schnellwechsel-Schneidköpfe mit exakt sitzenden Schneidbacken mit optimaler Schneidengeometrie, für superleichtes Anschneiden und leichtes Schneiden normgerechter Gewinde. Lange, präzise Rohrführung für perfekte Zentrierung des Rohres. Große Spänefenster für einwandfreien Spanfluss. Bewährte Qualitäts-Schneidbacken ROLLER'S Central aus zähhartem Spezialstahl für extrem lange Standzeit.
- Schnellwechsel-Schneidköpfe passen auch in die Elektro-Gewindeschneidkluppen ROLLER'S King 1 1/4, ROLLER'S King 2.
- Schnellwechsel-Schneidköpfe S zum Gewindeschneiden an schwer zugänglichen Stellen (Zubehör), siehe Seite 17.
- Schnellwechsel-Schneidkopf zum Gewindeschneiden an schwer zugänglichen Stellen.
- ROLLER'S Nipparo, manuell innenspannende Nippelhalter zum rationellen Fertigen von Nippeln und Doppelnippeln in jeder gewünschten Länge (Zubehör), siehe Seite 20.

Lieferumfang

Art.-Nr.

ROLLER'S Central Set

Ratschenhebel 1/8–1 1/4" (bis 2" zusätzlich mit Ratschenhebel 1 1/2–2"), Schnellwechsel-Schneidköpfe ROLLER'S Central für Rohrgewinde rechts ISO 7-1, EN 10226 (DIN 2999, BSPT).

im Stahlblechkasten

Set R 3/8+1/2+3/4+1+1 1/4"	479012 A
Set R 1/2+3/4+1+1 1/4"	479015
Set R 3/8+1/2+3/4+1+1 1/4+1 1/2+2"	479016
Set R 1/2+3/4+1+1 1/4+1 1/2+2"	479017 A

ROLLER'S Central Set M 20+25+32+40 (M x 1,5)

Ratschenhebel, Schnellwechsel-Schneidköpfe ROLLER'S Central M 20, M 25, M 32, M 40 (M x 1,5) für Gewinde gemäß EN 60423 auf Elektroinstallationsrohre, im Stahlblechkasten

479018

Zubehör

ROLLER'S Schnellwechsel-Schneidköpfe S

zum Gewindeschneiden an schwer zugänglichen Stellen

siehe Seite 17

Schnellwechsel-Schneidköpfe ROLLER'S Central

siehe Seite 18

Schneidbacken ROLLER'S Central

siehe Seite 18

Ratschenhebel ROLLER'S Central

1/8–1 1/4" / 10–40 mm

479092 A

1 1/2–2" / 50 mm

479093

Gewindeschneidstoffe

siehe Seite 19

Nippelhalter ROLLER'S Nipparo

siehe Seite 19

Elektro-Gewindeschneidkluppen

ROLLER'S King 1 1/4 und ROLLER'S King 2

siehe Seite 14–15

Stahlblechkasten mit Einlage

1/8–1 1/4"

479800 A

1 1/2–2"

479803

ROLLER'S Anaconda 3B

Rohrbearbeitungsstation mit integriertem Ketten-Rohrspannstock auf klappbarem Dreibein-Gestell

siehe Seite 159

ROLLER'S Anaconda WB

Ketten-Rohrspannstock für Werkbank

siehe Seite 159

ROLLER'S Schnellwechsel-Schneidköpfe S



Deutsche Spitzenqualität



Zubehör für ROLLER'S Central

Bewährter, präziser Schnellwechsel-Schneidkopf zum Gewindeschneiden an schwer zugänglichen Stellen. Für Rohrgewinde $\frac{3}{8}$ – $1\frac{1}{4}$ ".

- Bewährter, robuster Schnellwechsel-Schneidkopf ROLLER'S Central mit speziell montierten Schneidbacken für die Problemlösung bei schwer zugänglichen Stellen.
- Zusätzliche, präzise Rohrführung auf Deckelseite für perfekte Rohrzentrierung und leichtes Anschneiden.
- Verlängerung des Ratschenantriebs zum Gewindeschneiden an tieferliegenden Rohrenden.
- Antrieb durch ROLLER'S Central Ratschenhebel $\frac{1}{8}$ – $1\frac{1}{4}$ ".
- Leichter, schneller Wechsel der Schneidköpfe.
- Bewährte Qualitäts-Schneidbacken aus zähhartem Spezialstahl für extrem lange Standzeit.

Lieferumfang

Art.-Nr.

ROLLER'S Schnellwechsel-Schneidköpfe S set

Schnellwechsel-Schneidköpfe S für Rohrgewinde rechts ISO 7-1, EN 10226 (DIN 2999, BSPT), Verlängerung 300 mm, im Stahlblechkasten.

Set R $\frac{3}{8}$ + $\frac{1}{2}$ + $\frac{3}{4}$ " 479020

Set R $\frac{1}{2}$ + $\frac{3}{4}$ +1" 479021

Zubehör

Ratschenhebel ROLLER'S Central $\frac{1}{8}$ – $1\frac{1}{4}$ " / 10–40 mm 479092 A

ROLLER'S Schnellwechsel-Schneidkopf S für Rohrgewinde rechts ISO 7-1, EN 10226 (DIN 2999, BSPT)

R $\frac{3}{8}$ " 479227

R $\frac{1}{2}$ " 479228

R $\frac{3}{4}$ " 479229

R 1" 479230

R $1\frac{1}{4}$ " 479231

Schneidbacken ROLLER'S Central siehe Seite 18

Verlängerung 300 mm 476035

Gewindeschneidstoffe siehe Seite 19

Stahlblechkasten mit Einlage für Ratschenhebel, 4 Schnellwechsel-Schneidköpfe S und Verlängerung 526052 A

ROLLER'S Schnellwechsel-Schneidköpfe



Deutsche Spitzenqualität

Schnellwechsel-Schneidköpfe ROLLER'S Central

Bewährter, präziser Schnellwechsel-Schneidkopf für Rohrgewinde 1/8"-2", 16-50 mm.

- Für Hand-Gewindeschneidkluppe ROLLER'S Central, Elektro-Gewindeschneidkluppen ROLLER'S King 1¼ und ROLLER'S King 2.
- Mit exakt sitzenden Qualitäts-Schneidbacken mit optimaler Schneidengeometrie, für superleichtes Anschneiden und leichtes Schneiden normgerechter Gewinde.
- Lange, präzise Rohrführung für perfekte Zentrierung des Rohres.
- Große Spänefenster für einwandfreien Spanfluss.

Bezeichnung	Schneidkopfaufnahme	Art.-Nr.
für Rohrgewinde R kegelig rechts ISO 7-1, EN 10226 (DIN 2999, BSPT)		
R 1/8"	Ø 63 mm	479200
R 1/4"	Ø 63 mm	479201
R 3/8"	Ø 63 mm	479202 A
R 1/2"	Ø 63 mm	479203 A
R 3/4"	Ø 63 mm	479204 A
R 1"	Ø 63 mm	479205 A
R 1 1/4"	Ø 63 mm	479206 A
R 1 1/2"	Ø 90 mm	479307 A
R 2"	Ø 90 mm	479308 A

für Rohrgewinde R kegelig links ISO 7-1, EN 10226 (DIN 2999, BSPT)		
R 1/8"	Ø 63 mm	479210
R 1/4"	Ø 63 mm	479211
R 3/8"	Ø 63 mm	479212
R 1/2"	Ø 63 mm	479213
R 3/4"	Ø 63 mm	479214
R 1"	Ø 63 mm	479215
R 1 1/4"	Ø 63 mm	479216
R 1 1/2"	Ø 90 mm	479317
R 2"	Ø 90 mm	479318

für Rohrgewinde NPT kegelig rechts Taper Pipe Thread ASME B 1.20.1		
NPT 3/8"	Ø 63 mm	479222
NPT 1/2"	Ø 63 mm	479223
NPT 3/4"	Ø 63 mm	479224
NPT 1"	Ø 63 mm	479225
NPT 1 1/4"	Ø 63 mm	479226
NPT 1 1/2"	Ø 90 mm	479327
NPT 2"	Ø 90 mm	479328

für Gewinde gemäß EN 60423 auf Elektroinstallationsrohre		
M 16 x 1,5	Ø 63 mm	479240 A
M 20 x 1,5	Ø 63 mm	479241 A
M 25 x 1,5	Ø 63 mm	479242 A
M 32 x 1,5	Ø 63 mm	479243 A
M 40 x 1,5	Ø 63 mm	479244 A
M 50 x 1,5	Ø 90 mm	479245 A

ROLLER'S Schneidbacken



Deutsche Spitzenqualität

Präzise, jahrzehntlang bewährte Qualitäts-Schneidbacken mit optimaler Schneidengeometrie.

- Für superleichtes Anschneiden und leichtes Schneiden normgerechter Gewinde.
- Aus zähhartem Spezialstahl für extrem lange Standzeit.

Bezeichnung	Art.-Nr.
-------------	----------

Schneidbacken ROLLER'S Central, Satz

für Rohrgewinde R kegelig rechts ISO 7-1, EN 10226 (DIN 2999, BSPT)

R 1/8"	479400 A
R 1/4"	479401 A
R 3/8"	479402 A
R 1/2"	479403 A
R 3/4"	479404 A
R 1"	479405 A
R 1 1/4"	479406 A
R 1 1/2"	479407 A
R 2"	479408 A

für Rohrgewinde R kegelig links ISO 7-1, EN 10226 (DIN 2999, BSPT)

R 1/8"	479410 A
R 1/4"	479411 A
R 3/8"	479412 A
R 1/2"	479413 A
R 3/4"	479414 A
R 1"	479415 A
R 1 1/4"	479416 A
R 1 1/2"	479417 A
R 2"	479418 A

für Rohrgewinde NPT kegelig rechts Taper Pipe Thread ASME B 1.20.1

NPT 3/8"	479422 A
NPT 1/2"	479423 A
NPT 3/4"	479424 A
NPT 1"	479425 A
NPT 1 1/4"	479426 A
NPT 1 1/2"	479427 A
NPT 2"	479428 A

für Gewinde gemäß EN 60423 auf Elektroinstallationsrohre

M 16 x 1,5	521302 AWS
M 20 x 1,5	521312 AWS
M 25 x 1,5	521322 AWS
M 32 x 1,5	521332 AWS
M 40 x 1,5	521342 AWS
M 50 x 1,5	521352 AWS



Zubehör

Adapter
für ROLLER'S Schneidköpfe bis 1 1/4" / 40 mm
für ROLLER'S King 2

479821 A

ROLLER'S *Rubinol 2000*



Deutsche Spitzenqualität



DW-0201 AS2031



W 1.303



9009-2496

Synthetischer, mineralölfreier, ethanolfreier Gewindeschneidstoff speziell für Trinkwasserleitungen. Für alle Materialien.

- Sehr hohe Schmier- und Kühlwirkung für saubere Gewinde und hohe Standzeit der Schneidbacken.
- Vollständig wasserlöslich, zur Auswaschkontrolle rot eingefärbt, entsprechend den Vorschriften. DVGW-Prüf.-Nr. DW-0201AS2031, ÖVGW-Prüf.-Nr. W 1.303, SVGW-Prüf.-Nr. 9009-2496.
- Speziell für Trinkwasserleitungen entwickelt, jedoch auch universell zum Gewindeschneiden hervorragend geeignet.
- Viskosität bei -10°C : $\leq 250 \text{ mPa s (cP)}$. Pumpfähig bis -28°C .
- ROLLER'S Rubinol 2000 Spray ist ohne FCKW, deshalb ozon-unschädlich.
- Auch als Kühlschmierstoff zum Sägen von Metallen hervorragend geeignet.

Lieferumfang

Art.-Nr.

ROLLER'S *Rubinol 2000*

500 ml Spritzflasche (nachfüllbar)	140116 A
600 ml Spraydose	140115 A
5 l Kanister	140110 A
55 l Fass	140113 A

ROLLER'S *Smaragdol*



Deutsche Spitzenqualität

Hochlegierter Gewindeschneidstoff auf Mineralölbasis für alle Materialien. Bei Trinkwasserleitungen nationale Vorschriften beachten, z. B. in AUT, CHE, DEU, DNK, FRA für Trinkwasserleitungen ROLLER'S Rubinol verwenden.

- Hohe Schmier- und Kühlwirkung für saubere Gewinde und hohe Standzeit der Schneidbacken. Mit Wasser auswaschbar.
- ROLLER'S Smaragdol Spray ist ohne FCKW, deshalb ozon-unschädlich.
- Auch als Kühlschmierstoff zum Sägen von Metallen hervorragend geeignet.

Lieferumfang

Art.-Nr.

ROLLER'S *Smaragdol*

600 ml Spraydose	140105 A
5 l Kanister	140100 A
55 l Fass	140103 A

Zubehör für ROLLER'S Central, ROLLER'S King 1¼, ROLLER'S King 2, ROLLER'S Robot 2, 3 und 4

ROLLER'S Nipparo



Manuell innenspannender Nippelhalter für Nippel und Doppelnippel Ø ¾–2".

- Zum rationellen Fertigen von Nippeln und Doppelnippeln in jeder gewünschten Länge. Für Rechts- und Linksgewinde. Universell einsetzbar.
- Innenspannend, deshalb zum Spannen kein Gewinde am Rohrstück erforderlich.

Bezeichnung

ROLLER'S Nipparo

¾"	110000 A
½"	110100 A
¾"	110200 A
1"	110300 A
1¼"	110400 A
1½"	110500 A
2"	110600 A

Zubehör für ROLLER'S Robot 2, 3 und 4

ROLLER'S Spannfix



Automatisch innenspannender Nippelhalter für Nippel und Doppelnippel Ø ½–4".

- Zum rationellen Fertigen von Nippeln und Doppelnippeln in jeder gewünschten Länge. Für Rechtsgewinde.
- Universell einsetzbar in allen Gewindeschneidmaschinen mit öffnendem Schneidkopf. Automatische Schnellspannung und Zentrierung des Rohrstückes, automatische Entspannung nach Fertigstellung des Nippels.
- Innenspannend, deshalb zum Spannen kein Gewinde am Rohrstück erforderlich.

Bezeichnung

ROLLER'S Spannfix

½"	111000 A
¾"	111100 A
1"	111200 A
1¼"	111300 A
1½"	111400 A
2"	111500 A
2½"	111700 A
3"	111800 A
4"	111900 A

Kegelige (konische) Rohrgewinde

Whitworth Rohrgewinde ISO 7-1, EN 10226 (DIN 2999, BSPT) Außengewinde kegelig 1:16 Flankenwinkel 55°		
Gewinde- größe R BSPT	Gewinde- außen-Ø mm	Gang- zahl auf 1 Zoll
1/16	7,723	28
1/8	9,728	28
1/4	13,157	19
3/8	16,662	19
1/2	20,955	14
3/4	26,441	14
1	33,249	11
1 1/4	41,910	11
1 1/2	47,803	11
2	59,614	11
2 1/2	75,184	11
3	87,884	11
4	113,030	11

Standard Taper Pipe Thread NPT, ASME B 1.20.1 Außengewinde kegelig 1:16 Flankenwinkel 60°		
Gewinde- größe NPT	Rohr- außen-Ø mm	Gang- zahl auf 1 Zoll
1/16	7,938	27
1/8	10,287	27
1/4	13,716	18
3/8	17,145	18
1/2	21,336	14
3/4	26,670	14
1	33,401	11,5
1 1/4	42,164	11,5
1 1/2	48,260	11,5
2	60,325	11,5
2 1/2	73,025	8
3	88,900	8
3 1/2	101,600	8
4	114,300	8

Zylindrische Rohrgewinde

Whitworth Rohrgewinde ISO 228-1 (DIN 259, BSPP) Außengewinde zylindrisch Flankenwinkel 55°		
Gewinde- größe G BSPP	Gewinde- außen-Ø mm	Gang- zahl auf 1 Zoll
1/16	7,723	28
1/8	9,728	28
1/4	13,157	19
3/8	16,662	19
1/2	20,955	14
3/4	26,441	14
1	33,249	11
1 1/4	41,910	11
1 1/2	47,803	11
2	59,614	11
2 1/2	75,184	11
3	87,884	11
3 1/2	100,330	11
4	113,030	11

Straight Pipe Thread for Fixtures NPSM, ASME B 1.20.1 Außengewinde zylindrisch Flankenwinkel 60°		
Gewinde- größe NPSM	Gewinde- außen-Ø mm	Gang- zahl auf 1 Zoll
1/8	10,083	27
1/4	13,360	18
3/8	16,815	18
1/2	20,904	14
3/4	26,264	14
1	32,842	11,5
1 1/4	41,605	11,5
1 1/2	47,676	11,5
2	59,715	11,5
2 1/2	72,161	8
3	88,062	8
3 1/2	100,787	8
4	113,436	8

Metrisches Bolzengewinde

Metrisches ISO-Gewinde ISO 261 (DIN 13) Außengewinde Flankenwinkel 60°		
Gewinde- größe M	Gewinde- außen-Ø mm	Steig- ung mm
6	5,974	1
8	7,972	1,25
10	9,968	1,5
12	11,966	1,75
14	13,962	2
16	15,962	2
18	17,958	2,5
20	19,958	2,5
22	21,958	2,5
24	23,952	3
27	26,952	3
30	29,947	3,5
33	32,947	3,5
36	35,940	4
39	38,940	4
42	41,937	4,5
45	44,937	4,5
48	47,929	5
52	51,929	5
56	55,925	5,5
60	59,925	5,5
64	63,920	6
68	67,920	6
72	71,920	6

Amerikanisches und englisches Bolzengewinde

Unified Inch Screw Thread UNC, ASME B 1.1 Außengewinde Flankenwinkel 60°		
Gewinde- größe UNC	Gewinde- außen-Ø mm	Gang- zahl auf 1 Zoll
1/4	6,322	20
5/16	7,907	18
3/8	9,491	16
7/16	11,076	14
1/2	12,661	13
9/16	14,246	12
5/8	15,834	11
3/4	19,004	10
7/8	22,176	9
1	25,349	8
1 1/8	28,519	7
1 1/4	31,694	7
1 3/8	34,864	6
1 1/2	38,039	6
1 3/4	44,381	5
2	50,726	4,5
2 1/4	57,076	4,5
2 1/2	63,421	4
2 3/4	69,768	4

British Standard Parallel Screw Thread of Whitworth Form B.S.W. BS 84 (veraltet): Außengewinde Flankenwinkel 55°		
Gewinde- größe BSW	Gewinde- außen-Ø mm	Gang- zahl auf 1 Zoll
1/4	6,350	20
5/16	7,937	18
3/8	9,525	16
7/16	11,112	14
1/2	12,700	12
5/8	15,875	11
3/4	19,050	10
7/8	22,225	9
1	25,400	8
1 1/8	28,575	7
1 1/4	31,750	7
1 1/2	38,100	6
1 3/4	44,450	5
2	50,800	4,5
2 1/4	57,150	4
2 1/2	63,500	4
2 3/4	69,850	3,5

Gewinde für Elektroinstallationsrohre

Stahlpanzerrohr-Gewinde DIN 40 430 Außengewinde zylindrisch Flankenwinkel 80°		
Gewinde- größe Pg	Gewinde- außen-Ø mm	Gang- zahl auf 1 Zoll
7	12,5	20
9	15,2	18
11	18,6	18
13,5	20,4	18
16	22,5	18
21	28,3	16
29	37	16
36	47	16
42	54	16
48	59,3	16

Gewinde für Elektroinstallationsrohre EN 60423 Außengewinde zylindrisch Flankenwinkel 60°		
Gewinde- größe M	Gewinde- außen-Ø mm	Steig- ung mm
16	15,968	1,5
20	19,968	1,5
25	24,968	1,5
32	31,968	1,5
40	39,968	1,5
50	49,968	1,5
63	62,968	1,5

ROLLER'S

Rollnutvorrichtung



Deutsche Spitzenqualität



Kompakte, robuste Rollnutvorrichtung mit ölhydraulischem Druckzylinder für Stahlrohre und andere, DN 25–300, Ø 1–12", Wanddicke bis 7,2 mm.

- Zum schnellen, wirtschaftlichen Nuten von Rohren für Rohrkupplungssysteme. Für Installation, Sprinkler, Heizungs-Großanlagen, Industrie, Bergbau.
- Antrieb durch ROLLER'S King 1 ¼, ROLLER'S King 2, ROLLER'S Robot oder geeignete Gewindeschneidmaschinen anderer Fabrikate.
- Schnelle und leichte Montage. 3-flächiger Antriebszapfen für sichere Spannung und optimale Kraftübertragung.
- Kraftvoller Vorschub der Druckrolle durch ölhydraulischen Druckzylinder. Druckaufbau erfolgt mittels Hand-Hydraulikpumpe.
- Individuell feststellbarer Nuttiefenanschlag mit Feineinstellung, für automatische Begrenzung der Nuttiefe.
- Integrierte, gestufte Einstellscheibe zur einfachen Voreinstellung der Nuttiefe.
- Optimal abgestimmtes Durchmesser Verhältnis von Druckrolle / Gegendruckrolle und griffigem Kreuzrändel garantieren sichere Drehung des Rohres und präzises Nuten.
- ROLLER'S Nutrollen aus besonders gehärtetem Spezialstahl für extrem lange Lebensdauer.
- 3 Paar Nutrollen (Druckrolle, Gegendruckrolle) für den gesamten Arbeitsbereich, leicht wechselbar. Nutrollen Cu (Druckrolle, Gegendruckrolle) für Kupferrohre Ø 54–159 mm (Zubehör). Nutrollen INOX (Druckrolle aus nichtrostendem Stahl, Gegendruckrolle aus zähhartem, besonders gehärtetem Spezialstahl, vernickelt) für nichtrostende Stahlrohre Ø 1–12" (Zubehör). Nutrollen für Aluminium- und PVC-Rohre auf Anfrage.
- Superstabile, klappbare, höhenverstellbare Materialauflage ROLLER'S Assistent XL 12" zum Rollnuten von Rohren bis 12" (Zubehör). Siehe Seite 160.

Lieferumfang

Art.-Nr.

ROLLER'S Rollnutvorrichtung

Rollnutvorrichtung, Hand-Hydraulikpumpe, Nuttiefenanschlag, integrierte Einstellscheibe, 1 Paar Nutrollen (Druckrolle, Gegendruckrolle) 2–6", Sechskant-Stiftschlüssel.

Rollnutvorrichtung

für ROLLER'S King 1 ¼ / King 2¹⁾ und ROLLER'S Robot²⁾

347000 A

Rollnutvorrichtung R 300 für Ridgid 300

347001 A

¹⁾ Umrüstsatz King 1 ¼ / King 2 (Art.-Nr. 347007) erforderlich. Für Rollnutvorrichtungen ab Herstellung 2014 einsetzbar.

²⁾ Für ROLLER'S Robot mit großer Öl- und Spänewanne nur zum Rollnuten bis DN 200, Ø 8" einsetzbar.

Rollnutvorrichtungen für andere Fabrikate auf Anfrage.

Zubehör

Nutrollen 1–1½", Paar, für Stahlrohre	347030
Nutrollen INOX 1–1½", Paar, für nichtrostende Stahlrohre	347053
Nutrollen 2–6", Paar, für Stahlrohre	347035
Nutrollen INOX 2–6", Paar, für nichtrostende Stahlrohre	347046
Nutrollen 8–12", Paar, für Stahlrohre	347040
Nutrollen INOX 8–12", Paar, für nichtrostende Stahlrohre	347047
Nutrollen Cu 54–159, Paar, für Kupferrohre	347034
Umrüstsatz ROLLER'S King 1 ¼ / King 2	347007 A
ROLLER'S Assistent höhenverstellbare Materialauflagen	siehe Seite 160

ROLLER'S Rotor

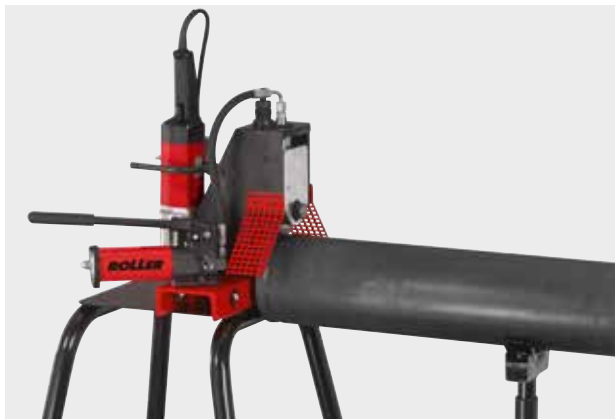

Deutsche Spitzenqualität



Untergestell
(Zubehör)

Bewährte, leistungsstarke Rollnutmaschine für Stahlrohre und andere, DN 25–300, Ø 1–12", Wanddicke bis 7,2 mm.

- Zum schnellen, wirtschaftlichen Nuten von Rohren für Rohrkupplungssysteme. Für Installation, Sprinkler, Heizungs-Großanlagen, Industrie, Bergbau.
- Robuste Rollnutvorrichtung mit ölhydraulischem Druckzylinder, wie auf Seite 22 beschrieben.
- Kompakter Antrieb mit robustem, wartungsfreiem Getriebe, speziell überetzt für ideale Kraftübertragung. Bewährter, durchzugstarker 1~ Universalmotor 230 V, 50–60 Hz, 1200 W, thermischer Überlastschutz und Sicherheitstippschalter. Fußschalter mit Kupplung für ergonomisches Arbeiten (Zubehör).
- Einfacher Transport. Gewicht komplett nur 31 kg.
- Für Werkbank, Untergestell oder fahrbares Untergestell (Zubehör), für einfachen Transport, optimale Arbeitshöhe und stabilen Stand.

Lieferumfang

Art.-Nr.

ROLLER'S Rotor

Antriebsmaschine ROLLER'S King 1 ¼, Rollnutvorrichtung mit Hand-Hydraulikpumpe, Nuttiefenanschlag, integrierte Einstellscheibe, 1 Paar Nutrollen (Druckrolle, Gegendruckrolle) 2–6", Sechskant-Stiftschlüssel 347006 A220

ROLLER'S Rotor 2

Antriebsmaschine ROLLER'S King 2, Rollnutvorrichtung mit Hand-Hydraulikpumpe, Nuttiefenanschlag, integrierte Einstellscheibe, 1 Paar Nutrollen (Druckrolle, Gegendruckrolle) 2–6", Sechskant-Stiftschlüssel 347009 A220

Zubehör

Nutrollen für Stahlrohre, INOX-Rohre, Kuperrohre u. a.	siehe Seite 22
Untergestell	849315 R
Untergestell, fahrbar	849310 R
Fußschalter mit Kupplung	347010 A220
ROLLER'S Assistent höhenverstellbare Materialauflagen	siehe Seite 160

ROLLER'S Robot RG

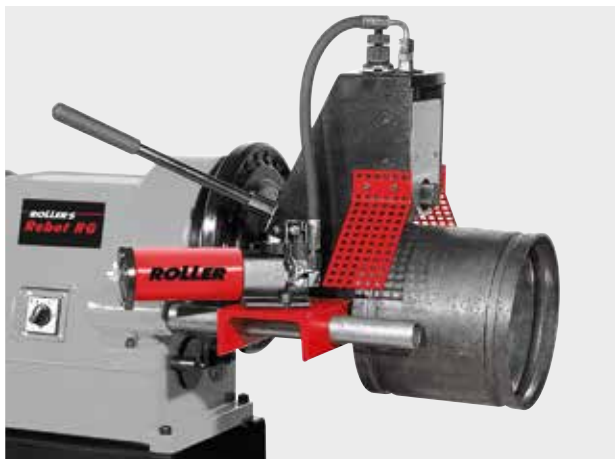

Deutsche Spitzenqualität

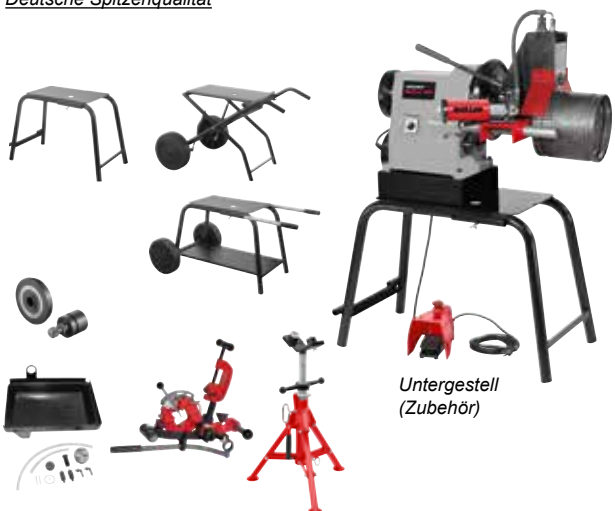

Untergestell
(Zubehör)

Bewährte, kraftvolle Rollnutmaschine für Stahlrohre und andere, DN 25–300, Ø 1–12", Wanddicke bis 7,2 mm.

- Zum schnellen, wirtschaftlichen Nuten von Rohren für Rohrkupplungssysteme. Für Installation, Sprinkler, Heizungs-Großanlagen, Industrie, Bergbau.
- Robuste Rollnutvorrichtung mit ölhydraulischem Druckzylinder, wie auf Seite 22 beschrieben.
- Enorm leistungsstarke, bewährte Antriebsmaschine für den harten Baustellen-einsatz. Mit stabilem, wartungsfreiem Getriebe mit hohem Wirkungsgrad, Schlagspannfutter und Zentrierfutter.
- 3 bewährte, durchzugstarke Motoren zur Wahl:
 - 1~ **Universalmotor** 230 V, 50–60 Hz, 1700 W, 53 min⁻¹,
 - **polumschaltbarer 1~ Kondensatormotor** 230 V, 50 Hz, 2100 W, 2 Spindeldrehzahlen 52/26 min⁻¹, sehr leiser Lauf,
 - **polumschaltbarer 3~ Drehstrommotor** 400 V, 50 Hz, 2000 W, 2 Spindeldrehzahlen 52/26 min⁻¹, sehr leiser Lauf.
- Rechts- und Linkslauf. Sicherheitsfußschalter mit Not-Aus.
- Einfacher Transport. Gewicht z. B. Robot RG–U komplett nur 68 kg, Gewicht Rollnutvorrichtung einzeln nur 26 kg.
- Für Werkbank, Untergestell, fahr- und klappbares Untergestell oder fahrbares Untergestell mit Ablage (Zubehör).

Lieferumfang

Art.-Nr.

ROLLER'S Robot RG

Antriebsmaschine mit Schlagspannfutter und Zentrierfutter. Rollnutvorrichtung mit Hand-Hydraulikpumpe, Nuttiefenanschlag, integrierte Einstellscheibe, 1 Paar Nutrollen (Druckrolle, Gegendruckrolle) 2–6", Sechskant-Stiftschlüssel.

U mit Universalmotor	340230 A220
K mit Kondensatormotor	340231 A220
D mit Drehstrommotor	340232 A380

Zubehör

Untergestell / Untergestell, fahr- und klappbar / Untergestell, fahrbar, mit Ablage	siehe Seite 10
Nutrollen für Stahlrohre, INOX-Rohre, Kuperrohre u. a.	siehe Seite 22
Umrüstsatz zum Gewindeschneiden ½–2"	340110 AR
ROLLER'S Assistent höhenverstellbare Materialauflagen	siehe Seite 160

ROLLER'S *Filou* Cu/INOX



Deutsche Spitzenqualität

Kraftvolle, kompakte, robuste Rohrkreissäge für nichtrostende Stahlrohre, C-Stahlrohre und Kupferrohre der Pressfitting-Systeme, ≤ Ø 76 mm. Auch zum Trennen von dünnwandigen Profilen zur Vorwandinstallation.

- Ideal für gratarmes, rechtwinkliges und schnelles Sägen von nichtrostenden Stahlrohren und Kupferrohren der Pressfitting-Systeme, z. B. Ø 22 mm in nur 4 s.
- Abgestimmt auf die Anforderungen der Pressfitting-Systeme:
 - **Trockensägen**, dadurch keine Beschädigung des O-Ringes durch Schmierstoffe.
 - **Gratarmes Sägen** durch Doppelspannstock.
 - **Optimale Schnittgeschwindigkeit** verhindert Beeinträchtigung des Rohrwerkstoffes durch Überhitzung.
- **Stabiler, leichtgängiger Universal-Doppelspannstock** mit nur einer Spannspindel für einfaches, schnelles Spannen. Beide Materialenden bleiben beim Sägen fest eingespannt. Sicheres Spannen auch dünnwandiger Rohre durch vertikal geneigte Niederzugbacke.
- **Schnelles, leichtes und ruhiges Sägen** durch günstige Hebelwirkung und ideale Drehzahl (60 min⁻¹).
- **Geringes Gewicht, leicht tragbar**, nur 17 kg. Für Werkbank, Untergestell oder fahrbares Untergestell (Zubehör).
- **Robustes, wartungsfreies Getriebe** mit hohem Wirkungsgrad.
- **Bewährter, durchzugstarker 1~ Universalmotor** 230 V, 50–60 Hz, 500 W, mit Sicherheits-Tippschalter.
- **Fein gezahnte, gehärtete, speziell geschliffene ROLLER'S Metallkreissägeblätter** HSS oder HSS-E (cobaltlegiert), 225 × 2 × 32 mm, 220 Zähne (Zubehör) für leichtes, genaues Sägen und hohe Standzeit.
- **Anschluss zur Aufnahme des Rohrentgraters ROLLER'S Rondo 10–54 E.**



Lieferumfang Art.-Nr.

ROLLER'S *Filou* Cu/INOX Basic
 Säge mit Universal-Doppelspannstock, Ringschlüssel, Sechskant-Stiftschlüssel, ohne Sägeblatt 849006 A220

Zubehör

ROLLER'S Metallkreissägeblatt HSS
 225 × 2 × 32 mm, 220 Zähne, speziell für nichtrostende Stahlrohre 849703 A

ROLLER'S Metallkreissägeblatt HSS-E
 (cobaltlegiert) 225 × 2 × 32 mm, 220 Zähne, speziell für nichtrostende Stahlrohre, für sehr hohe Standzeit 849706 A

ROLLER'S Rondo 10–54 E
 universeller Außen- / Innen-Rohrentgrater Ø 10–54 mm siehe Seite 155

Untergestell 849315 R

Untergestell, fahrbar 849310 R

ROLLER'S Werkmeister, Klappwerkbanken siehe Seite 158

ROLLER'S Assistent, höhenverstellbare Materialauflagen siehe Seite 160

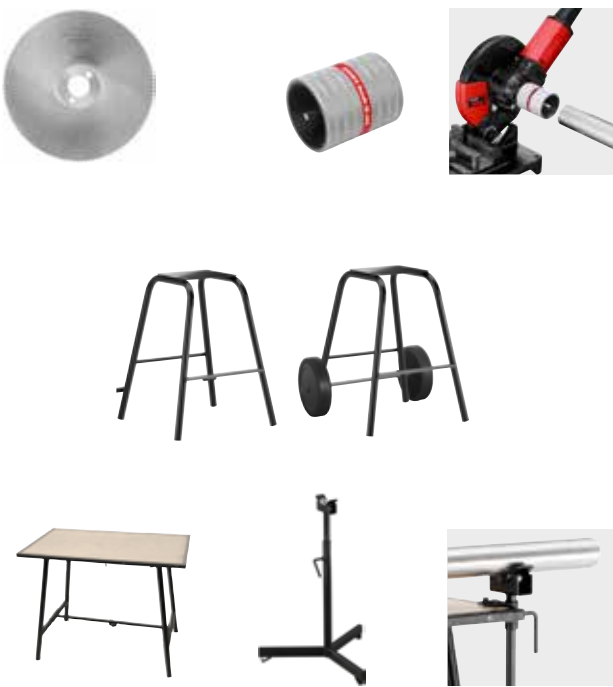



Deutsche Spitzenqualität

Universelle, kraftvolle, kompakte, robuste Metallkreissäge.

90°	78	55	70 × 50	50 × 50	40	40	50 × 30
45°	60	55	60 × 40	50 × 50	40	40	50 × 30

- Schnelles, leichtes Sägen durch günstige Hebelwirkung und ideale Drehzahl (115 min⁻¹).
- Mit automatischer Kühlschmier-Einrichtung für universelles Sägen.
- Geringes Gewicht, gut tragbar, nur 22 kg. Für Werkbank, Untergestell oder fahrbares Untergestell (Zubehör).
- Einfaches, sicheres Spannen vieler verschiedener Materialien durch breiten, stabilen Universalspannstock. Spanneinsatz für dünnwandige Rohre.
- Leichtes Einstellen des Gehrungswinkels bis 45°, ohne Werkzeug.
- Einstellbarer Längenanschlag für Serienfertigung.
- Robustes, wartungsfreies Getriebe mit hohem Wirkungsgrad.
- Bewährter, durchzugstarker 1~ Universalmotor 230 V, 50–60 Hz, 1200 W, mit Sicherheits-Tippschalter.
- Gehärtete, speziell geschliffene ROLLER'S Metallkreissägeblätter HSS oder HSS-E (Zubehör) für leichtes, genaues Sägen und hohe Standzeit.

Lieferumfang

Art.-Nr.

ROLLER'S *Filou K Basic*

Säge mit automatischer Kühlschmier-Einrichtung, Universalspannstock, Spanneinsatz für dünnwandige Rohre, Ringschlüssel, Sechskant-Stiftschlüssel, ohne Sägeblatt

849007 A220

Zubehör

ROLLER'S Metallkreissägeblatt HSS 225 × 2 × 32 mm, 120 Zähne, für universellen Einsatz	849700 A
ROLLER'S Metallkreissägeblatt HSS 225 × 2 × 32 mm, 220 Zähne, feingezahnt	849703 A
ROLLER'S Metallkreissägeblatt HSS-E (cobaltlegiert) 225 × 2 × 32 mm, 220 Zähne, feingezahnt, für sehr hohe Standzeit	849706 A
Kühlschmierstoffe	siehe Seite 19
Elektronischer Drehzahlbegrenzer zum Sägen von nichtrostenden Stahlrohren	565051 A220
Untergestell	849315 R
Untergestell, fahrbar	849310 R
ROLLER'S Werkmeister, Klappwerkbenke	siehe Seite 158
ROLLER'S Assistent, höhenverstellbare Materialauflagen	siehe Seite 160



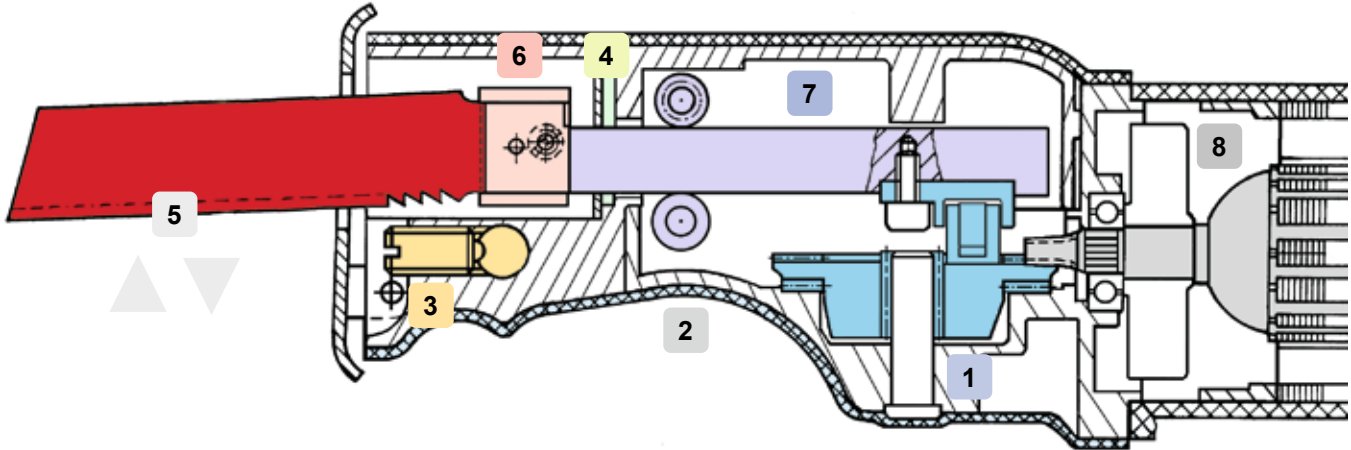

1 **ANC** *Besonders robuster Oszillationsantrieb erzeugt gleichzeitig Säge- und Orbitalhub. Allseits nadelgelagerter Kurbeltrieb (ANC) reduziert Reibung, Erwärmung und Verschleiß. Dadurch lange Lebensdauer, auch bei extremer Belastung.*

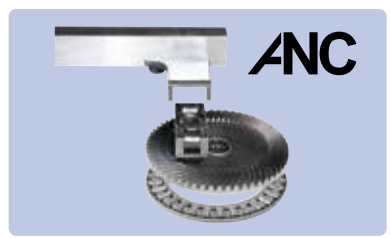

2 *Kraftvoller Sägevorschub beim Sägen frei Hand durch ergonomisch gestalteten vorderen Gehäusegriff und abrutschsicheren, wärmeisolierten Schutzmantel mit Softgrip.*

3 *Führungshalter mit 5-fach kraftübersetzender Hebelwirkung für 400 % mehr Sägekraft zum schnellen, mühelosen, rechtwinkligen Sägen. Überall vor Ort einsetzbar, ohne Schraubstock. Einfach und sicher zu bedienen. Ideal für Montage und Demontage.*

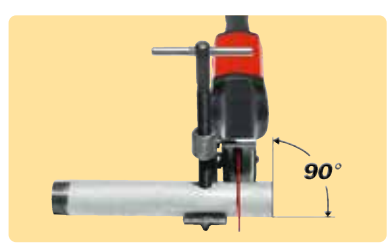

4 *Vor Wasser und Staub geschütztes Getriebe durch spezielle, hochgleitfähige Silicondichtung.*

5 *Aggressiver Orbitalhub für schnellen, kraftvollen Sägevorschub, hervorragenden Späneauswurf und hohe Standzeit der Sägeblätter. Fest eingestellt, präzise nadelgelagert, für dauerhaft kraftvolle Sägeleistung. Speziell entwickelt für extreme Belastungen, z. B. zum Sägen von Stahlrohr.*



6 *Universelle Sägeblattaufnahme. Sämtliche Sägeblätter – mit einseitiger und doppelseitiger Angel – können ohne Wechsel bzw. ohne Umsetzen des Sägeblattdruckstückes eingespannt werden.*



7 *Stabile, rechtwinklige, massive Hubstange aus Spezialstahl, präzise nadelgelagert, allseitig geführt, für geraden, verwindungsfreien Schnitt. Insbesondere bei extremer Belastung, z. B. bei Verwendung eines kraftübersetzenden Führungshalters.*

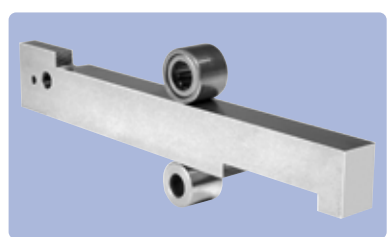

8 *Bewährte, durchzugstarke Antriebsmotoren 230 V, 110 V oder 21,6 V mit großen Leistungsreserven und sehr hohem Wirkungsgrad.*



Deutsche Spitzenqualität

n ideal

Ideale Hubzahl!

Bewusst fest eingestellte Hubzahl (2400 min⁻¹). Keine Elektronik! Dadurch zwangsläufig optimale Schnittgeschwindigkeit und größtmögliche Schonung von Sägeblatt, Motor und Getriebe. Durch umfangreiche Sägeversuche mit Stahlrohren wurde die ideale Hubzahl von 2400 min⁻¹ ermittelt, die in Verbindung mit aggressivem, fest eingestelltem Orbitalhub, Führungshalter und ROLLER'S Spezialsägeblatt optimale Performance erlaubt.

VE

Vario-Elektronik!

Hubzahl stufenlos einstellbar für einfaches Ansägen und materialgerechtes Sägen frei Hand. Die Hubzahl wird durch variablen Druck auf den Tippschalter 0 bis 2400 min⁻¹ (ROLLER'S Carat VE, ROLLER'S Fox VE), 0 bis 1900 min⁻¹ (ROLLER'S Carat 22 V VE, ROLLER'S Fox 22 V VE) stufenlos gesteuert (Gasbeschalter).

SR

Speed-Regulation!

Hubzahl ist am Stellrad stufenlos einstellbar (700–2200 min⁻¹). Die vorgewählte Hubzahl bleibt konstant, auch unter extremer Belastung. Mit Sanftanlauf, Tachogenerator, Temperaturüberwachung und Blockierschutz. Für materialgerechtes Sägen. Ideal für nichtrostende Stahlrohre, Gussrohre und zum Zersägen von Kesseln, Tanks usw.

kg

Gewicht

Hohe Sägeleistung bei geringem Gewicht durch innovative, ausgereifte Technik und perfekte Abstimmung aller Bauteile. Für müheloses, ermüdungsfreies Sägen und einfachste Handhabung.

W

Leistung

Die jeweils angegebene Leistung ist die Aufnahmeleistung. Die Antriebsmotoren der ROLLER'S Säbelsägen verfügen dank hervorragender Technik und Qualität über einen sehr hohen Wirkungsgrad. Dem Anwender stehen deshalb hohe Abgabeleistungen zur Verfügung, welche insbesondere zum Sägen schwer zerspanbarer Materialien, z. B. von Stahlrohren, vorteilhaft genutzt werden können.

V

Antriebsmotoren

Je nach Modell werden Universalmotoren für Netzspannungen 230 V, 110 V oder Akku-Motoren 21,6 V eingesetzt. Alle Antriebsmotoren sind extrem durchzugstark, entsprechen höchsten Qualitätsansprüchen und verfügen über große Leistungsreserven, für lange Lebensdauer.

ROLLER'S Carat VE



Deutsche Spitzenqualität

ANC				VE
3,0 kg	1050 W	230 V		



Kraftvolle, robuste, kompakte Elektro-Universalsäbelsäge für viele Materialien, z. B. Holz, Holz mit Nägeln, Paletten, Metall, auch nichtrostenden Stahl, Guss, Porenbeton, Gipsplatten, Bims, Ziegel, Backstein. Ideal zum Sägen von Stahlrohren und -profilen.

- Kraftvoll und handlich, zum mühelosen, schnellen Sägen frei Hand. Auch zum Tauchsägen.
- Schlanke Form, kleine Maße, günstiges Gewicht, nur 3,0 kg. Für ermüdungsfreies, leichtes Arbeiten.
- Besonders robuster Oszillationsantrieb erzeugt gleichzeitig Säge- und Orbitalhub. Allseits nadelgelagerter Kurbeltrieb (ANC) reduziert Reibung, Erwärmung und Verschleiß. Dadurch lange Lebensdauer, auch bei extremer Belastung.
- Vor Wasser und Staub geschütztes Getriebe durch spezielle, hochgleitfähige Silicon-Spezialdichtung.
- Aggressiver Orbitalhub für schnellen, kraftvollen Sägevorschub, hervorragenden Späneauswurf und hohe Standzeit der Sägeblätter. Fest eingestellt, präzise nadelgelagert, für dauerhaft kraftvolle Sägeleistung. Speziell entwickelt für extreme Belastungen, z. B. zum Sägen von Stahlrohr.
- Stabile, rechtwinklige, massive Hubstange aus Spezialstahl, präzise nadelgelagert, allseitig geführt, für geraden, verwindungsfreien Schnitt. Insbesondere bei extremer Belastung. Im geschlossenen Antriebsgehäuse laufende Hubstange, für sicheres Arbeiten.
- Bewährter, durchzugstarker 1~ Universalmotor 230 V, 50–60 Hz, 1050 W.
- Hubzahl stufenlos einstellbar durch Vario-Elektronik (0 bis 2400 min⁻¹), für einfaches Ansägen und materialgerechtes Sägen.
- Praxisgerechter, ergonomisch gestalteter Spatengriff mit integriertem Sicherheits-Tippschalter.
- Kraftvoller Sägevorschub durch ergonomisch gestalteten vorderen Gehäusegriff und abrutschsicheren, wärmeisolierten Schutzmantel mit Softgrip.
- Schwenkbarer Stützsuh zum sicheren Führen der Säge am zu sägenden Material.
- Universelle Sägeblattaufnahme. Sämtliche Sägeblätter – mit einseitiger und doppelseitiger Angel, können ohne Wechsel bzw. ohne Umsetzen des Sägeblatt-druckstückes eingespannt werden.
- Im Druckstück integrierter Spiralspannstift – leicht wechselbar.
- ROLLER'S Spezialsägeblätter 150 / 200 / 300 (Seite 34) – für alle Sägearbeiten statt vieler unterschiedlicher Sägeblätter. Mit doppelseitiger Angel.
- Umfangreiches Sortiment an ROLLER'S Sägeblättern zum Sägen frei Hand. Für jeden Einsatz das richtige Sägeblatt, siehe Seite 35.

Lieferumfang	Art.-Nr.
--------------	----------

ROLLER'S Carat VE Set
 Antriebsmaschine mit Vario-Elektronik, ROLLER'S
 Spezialsägeblatt 150-1,8/2,5, Sechskant-Stiftschlüssel,
 im Stahlblechkasten 560040 A220

Zubehör	Art.-Nr.
ROLLER'S Carat VE Antriebsmaschine	560006 A220
Stahlblechkasten	566051 A
ROLLER'S Spezialsägeblätter / Sägeblätter siehe Seite 34–35	

ROLLER'S Carat 22V VE



Deutsche Spitzenqualität



Kraftvolle, robuste, kompakte Hybrid-Universalsäbelsäge für Akku- und Netzbetrieb. Zum Sägen vieler Materialien, z. B. Holz, Holz mit Nägeln, Paletten, Metall, auch nichtrostenden Stahl, Guss, Porenbeton, Gipsplatten, Bims, Ziegel, Backstein. Ideal zum Sägen von Stahlrohren und -profilen.

Li-Ion 22 V Technology! Akku Li-Ion 21,6 V, 5,0 Ah für ca. 75 Abschnitte Stahlrohr 1" mit einer Akkuladung*.

- Kraftvoll und handlich, zum mühelosen, schnellen Sägen frei Hand. Auch zum Tauchsägen. Ideal für Montage, Demontage, Reparatur.
- Schlanke Form, kleine Maße, günstiges Gewicht, nur 3,1 kg. Für ermüdungsfreies, leichtes Arbeiten.
- Besonders robuster Oszillationsantrieb erzeugt gleichzeitig Säge- und Orbitalhub. Allseits nadelgelagerter Kurbeltrieb (ANC) reduziert Reibung, Erwärmung und Verschleiß. Dadurch lange Lebensdauer, auch bei extremer Belastung.
- Vor Wasser und Staub geschütztes Getriebe durch spezielle, hochgleitfähige Silicon-Spezialdichtung.
- Aggressiver Orbitalhub für schnellen, kraftvollen Sägevorschub, hervorragenden Späneauswurf und hohe Standzeit der Sägeblätter. Fest eingestellt, präzise nadelgelagert, für dauerhaft kraftvolle Sägeleistung. Speziell entwickelt für extreme Belastungen, z. B. zum Sägen von Stahlrohr.
- Stabile, rechtwinklige, massive Hubstange aus Spezialstahl, präzise nadelgelagert, allseitig geführt, für geraden, verwindungsfreien Schnitt. Insbesondere bei extremer Belastung. Im geschlossenen Antriebsgehäuse laufende Hubstange, für sicheres Arbeiten.
- Bewährter, durchzugstarker Akku-Motor 21,6 V, 500 W Abgabe, mit großer Leistungsreserve. Sicherheits-Tippschalter.
- Maschinenzustandskontrolle mit Überlastschutz, mit Überhitzungsschutz durch Temperaturüberwachung des Motors (NTC), mit elektronischer Ladezustandskontrolle mit Ladezustandsanzeige durch eine 2-farbige grün/rote LED.
- Hubzahl stufenlos einstellbar durch Vario-Elektronik (0 bis 1900 min⁻¹), für einfaches Ansägen und materialgerechtes Sägen.
- **Li-Ion 22 V Technology**
Hochbelastbare Akkus Li-Ion 21,6 V mit 5,0 Ah oder 9,0 Ah Kapazität, für lange Laufzeit. Leistungsstark und leicht. Akku Li-Ion 21,6 V, 5,0 Ah für ca. 75 Abschnitte Stahlrohr 1", 9,0 Ah für ca. 140 Abschnitte Stahlrohr 1" mit einer Akkuladung*. Gestufte Ladezustandsanzeige durch farbige LEDs. Arbeitstemperaturbereich -10 bis +60 °C. Kein Memoryeffekt für maximale Akkuleistung. Schnellladegerät 100–240 V, 50–60 Hz, 90 W. Schnellladegerät 100–240 V, 50–60 Hz, 290 W, für kürzere Ladezeiten (Zubehör).
- **Für Akku- oder Netzbetrieb**
Spannungsversorgung 220–240 V/21,6 V, 50–60 Hz, 40 A Abgabe, für Netzbetrieb anstelle Akku Li-Ion 21,6 V (Zubehör).
- Praxisgerechter, ergonomisch gestalteter Spatengriff mit Softgrip.
- Kraftvoller Sägevorschub durch ergonomisch gestalteten vorderen Gehäusegriff und abrutschsicheren, wärmeisolierten Schutzmantel mit Softgrip.
- Schwenkbarer Stützschuh zum sicheren Führen der Säge am zu sägenden Material.
- Universelle Sägeblattaufnahme. Sämtliche Sägeblätter – mit einseitiger und doppelseitiger Angel, können ohne Wechsel bzw. ohne Umsetzen des Sägeblattdruckstückes eingespannt werden.
- Im Druckstück integrierter Spiralspannstift – leicht wechselbar.
- ROLLER'S Spezialsägeblätter 150 / 200 / 300 (Seite 34) – für alle Sägearbeiten statt vieler unterschiedlicher Sägeblätter. Mit doppelseitiger Angel.
- Umfangreiches Sortiment an ROLLER'S Sägeblättern zum Sägen frei Hand. Für jeden Einsatz das richtige Sägeblatt, siehe Seite 35.

Lieferumfang

Art.-Nr.

ROLLER'S Carat 22V VE Set

Antriebsmaschine 21,6 V mit Vario-Elektronik, Akku Li-Ion 21,6 V, 5,0 Ah, Schnellladegerät 100–240 V, 90 W, ROLLER'S Spezialsägeblatt 150-1, 8/2, 5, Sechskant-Stiftschlüssel, im Stahlblechkasten

560052 A220

Zubehör

ROLLER'S Carat 22V VE Antriebsmaschine, ohne Akku

560010 A22

Akku Li-Ion 21,6 V, 5,0 Ah

571581 A22

Akku Li-Ion 21,6 V, 9,0 Ah

571583 A22

Schnellladegerät 100–240 V, 50–60 Hz, 90 W

571585 A220

Schnellladegerät 100–240 V, 50–60 Hz, 290 W

571587 A220

Spannungsversorgung 220–240 V/21,6 V, 50–60 Hz, 40 A, für Netzbetrieb anstatt

571578 A220

Akku Li-Ion 21,6 V

Stahlblechkasten mit Einlage

566030 A

ROLLER'S Spezialsägeblätter / Sägeblätter

siehe Seite 34–35

ROLLER'S Worklight 2800 22V

Akku-LED-Baustrahler

siehe Seite 161

* Umgebungstemperatur ca. 20°C.

ROLLER'S Fox / VE / SR



Deutsche Spitzenqualität



230 V

Kraftvolle, robuste, kompakte Elektro-Rohrsäge ideal für Stahlrohre und andere bis Ø 6", 160 mm, sowie für viele Materialien, z. B. Holz, Holz mit Nägeln, Paletten, Metall, auch nichtrostenden Stahl, Guss, Porenbeton, Gipsplatten, Bims, Ziegel, Backstein.

- Zum rechtwinkligen, schnellen Sägen bis 6", mit ROLLER'S Führungshalter und extra dickem, biege- und verwindungssteifen ROLLER'S Spezialsägeblatt.
- Führungshalter mit 5-fach kraftübersetzender Hebelwirkung für 400 % mehr Sägekraft zum schnellen, mühelosen, rechtwinkligen Sägen. Überall vor Ort einsetzbar, ohne Schraubstock. Einfach und sicher zu bedienen. Ideal für Montage und Demontage.
- Auch zum Sägen frei Hand.
- Schlanke Form, kleine Maße, günstiges Gewicht, nur 3,0 kg (ROLLER'S Fox SR nur 3,1 kg). Für ermüdungsfreies, leichtes Arbeiten.
- Besonders robuster Oszillationsantrieb erzeugt gleichzeitig Säge- und Orbitalhub. Allseits nadelgelagerter Kurbeltrieb (ANC) reduziert Reibung, Erwärmung und Verschleiß. Dadurch lange Lebensdauer, auch bei extremer Belastung.
- Vor Wasser und Staub geschütztes Getriebe durch spezielle, hochgleitfähige Silicon-Spezialdichtung.
- Aggressiver Orbitalhub für schnellen, kraftvollen Sägevorschub, hervorragenden Späneauswurf und hohe Standzeit der Sägeblätter. Fest eingestellt, präzise nadelgelagert, für dauerhaft kraftvolle Sägeleistung. Speziell entwickelt für extreme Belastungen, z. B. zum Sägen von Stahlrohr.
- Stabile, rechtwinklige, massive Hubstange aus Spezialstahl, präzise nadelgelagert, allseitig geführt, für geraden, verwindungsfreien Schnitt. Insbesondere bei extremer Belastung, z. B. bei Verwendung eines kraftübersetzenden Führungshalters. Im geschlossenen Antriebsgehäuse laufende Hubstange, für sicheres Arbeiten.
- **ROLLER'S Fox**
Ideale Hubzahl! Bewusst fest eingestellte Hubzahl (2400 min⁻¹). Keine Elektronik! Dadurch zwangsläufig optimale Schnittgeschwindigkeit und größtmögliche Schonung von Sägeblatt, Motor und Getriebe. Bewährter, durchzugstarker 1~ Universalmotor 230 V, 50–60 Hz, 1050 W, mit thermischem Überlastschutz.
- **ROLLER'S Fox VE**
Vario-Elektronik! Hubzahl stufenlos einstellbar (0 bis 2400 min⁻¹) für einfaches Ansägen und materialgerechtes Sägen frei Hand. Bewährter, durchzugstarker 1~ Universalmotor 230 V, 50–60 Hz, 1050 W.
- **ROLLER'S Fox SR**
Speed-Regulation! Hubzahl ist am Stellrad stufenlos einstellbar (700 bis 2200 min⁻¹). Die vorgewählte Hubzahl bleibt konstant, auch unter extremer Belastung. Mit Sanftanlauf, Tachogenerator, Überhitzungsschutz durch Temperaturüberwachung, Blockierschutz. Für materialgerechtes Sägen. Ideal für nichtrostende Stahlrohre, Gussrohre und zum Zersägen von Kesseln, Tanks usw. Bewährter, durchzugstarker 1~ Universalmotor 230 V, 50–60 Hz, 1400 W.
- Kraftvoller Sägevorschub beim Sägen frei Hand durch ergonomisch gestalteten vorderen Gehäusegriff und abrutschsicheren, wärmeisolierten Schutzmantel mit Softgrip.
- Universelle Sägeblattaufnahme. Sämtliche Sägeblätter – mit einseitiger und doppelseitiger Angel, können ohne Wechsel bzw. ohne Umsetzen des Sägeblatt-druckstückes eingespannt werden.
- Im Druckstück integrierter Spiralspannstift – leicht wechselbar.
- ROLLER'S Spezialsägeblätter 2" / 4" / 6" (Seite 34) – unbedingt erforderlich zum rechtwinkligen Sägen mit Führungshalter. Mit doppelseitiger Angel, extra dick, biege- und verwindungssteif.
- ROLLER'S Spezialsägeblätter 150 / 200 / 300 (Seite 34) – für alle Sägearbeiten statt vieler unterschiedlicher Sägeblätter. Mit doppelseitiger Angel, zum frei Hand Sägen und zum Sägen mit Führungshalter.
- Umfangreiches Sortiment an ROLLER'S Sägeblättern zum Sägen frei Hand. Für jeden Einsatz das richtige Sägeblatt, siehe Seite 35.



n ideal 3,0 kg 1050 W



VE 3,0 kg 1050 W



SR 3,1 kg 1400 W

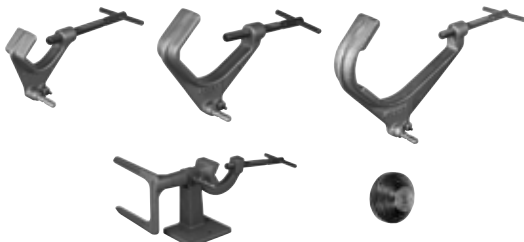

ROLLER'S Fox Set

Antriebsmaschine, Führungshalter 2", 2 ROLLER'S
Spezialsägeblätter 2"/140-3,2, Sechskant-Stiftschlüssel,
im Stahlblechkasten 560020 A220

ROLLER'S Fox VE Set

Antriebsmaschine mit Vario-Elektronik, Führungs-
halter 2", 2 ROLLER'S Spezialsägeblätter 2"/140-3,2,
Sechskant-Stiftschlüssel, im Stahlblechkasten 560027 A220

ROLLER'S Fox SR Set

Antriebsmaschine mit Speed-Regulation, Führungs-
halter 2", 2 ROLLER'S Spezialsägeblätter 2"/140-3,2,
Sechskant-Stiftschlüssel, im Stahlblechkasten 560026 A220

Zubehör

ROLLER'S Fox Antriebsmaschine	560000 A220
ROLLER'S Fox VE Antriebsmaschine	560008 A220
ROLLER'S Fox SR Antriebsmaschine	560001 A220
ROLLER'S Spezialsägeblätter / Sägeblätter siehe Seite 34–35	
Führungshalter 2" , für Rohre Ø 1/8–2"	563000 R
Führungshalter 4" , für Rohre Ø 2 1/2–4"	563100 R
Führungshalter 6" , für Rohre Ø 5–6"	563200 R
Doppelhalter zum rechtwinkligen Sägen mit ROLLER'S Fox und zum Gewindeschneiden mit ROLLER'S King	543100
Schutzkappe für ROLLER'S Führungshalter, zum materialschonenden Spannen dünnwandiger Materialien	563008 R
Stahlblechkasten	566051 A

ROLLER'S Fox 22V VE



Deutsche Spitzenqualität



Kraftvolle, robuste, kompakte Hybrid-Rohrsäge für Akku- und Netzbetrieb. Ideal für Stahlrohre und andere, sowie für viele Materialien, z. B. Holz, Holz mit Nägeln, Paletten, Metall, auch nichtrostenden Stahl, Guss, Porenbeton, Gipsplatten u. a. Li-Ion 22 V Technology! Akku Li-Ion 21,6 V, 9,0 Ah für ca. 80 Abschnitte Stahlrohr 1" mit Führungshalter mit einer Akkuladung.*

- Zum rechtwinkligen, schnellen Sägen mit ROLLER'S Führungshalter und extra dickem, biege- und verwindungsstabilem ROLLER'S Spezialsägeblatt.
- Führungshalter mit 5-fach kraftübersetzender Hebelwirkung für 400 % mehr Sägekraft zum schnellen, mühelosen, rechtwinkligen Sägen. Überall vor Ort einsetzbar, ohne Schraubstock. Einfach und sicher zu bedienen. Ideal für Montage und Demontage.
- Auch zum Sägen frei Hand.
- Schlanke Form, kleine Maße, günstiges Gewicht, nur 3,4 kg. Für ermüdungsfreies, leichtes Arbeiten.
- Besonders robuster Oszillationsantrieb erzeugt gleichzeitig Säge- und Orbitalhub. Allseits nadelgelagerter Kurbeltrieb (ANC) reduziert Reibung, Erwärmung und Verschleiß. Dadurch lange Lebensdauer, auch bei extremer Belastung.
- Vor Wasser und Staub geschütztes Getriebe durch spezielle, hochgleitfähige Silicon-Spezialdichtung.
- Aggressiver Orbitalhub für schnellen, kraftvollen Sägevorschub, hervorragenden Späneauswurf und hohe Standzeit der Sägeblätter. Fest eingestellt, präzise nadelgelagert, für dauerhaft kraftvolle Sägeleistung. Speziell entwickelt für extreme Belastungen, z. B. zum Sägen von Stahlrohr.
- Stabile, rechtwinklige, massive Hubstange aus Spezialstahl, präzise nadelgelagert, allseitig geführt, für geraden, verwindungsfreien Schnitt. Insbesondere bei extremer Belastung, z. B. bei Verwendung eines kraftübersetzenden Führungshalters. Im geschlossenen Antriebsgehäuse laufende Hubstange, für sicheres Arbeiten.
- Bewährter, durchzugstarker Akku-Motor 21,6 V, 500 W Abgabe, mit großer Leistungsreserve. Sicherheits-Tippschalter.
- Maschinenzustandskontrolle mit Überlastschutz, mit Überhitzungsschutz durch Temperaturüberwachung des Motors (NTC), mit elektronischer Ladezustandskontrolle mit Ladezustandsanzeige durch eine 2-farbige grün/rote LED.
- Hubzahl stufenlos einstellbar durch Vario-Elektronik (0 bis 1900 min⁻¹), für einfaches Ansägen und materialgerechtes Sägen.
- **Li-Ion 22 V Technology**
Hochbelastbare Akkus Li-Ion 21,6 V mit 9,0 Ah Kapazität, für lange Laufzeit. Leicht und leistungsstark. Für ca. 80 Abschnitte Stahlrohr 1" mit Führungshalter oder ca. 140 Abschnitte Stahlrohr 1" frei Hand mit einer Akkuladung*. Gestufte Ladezustandsanzeige durch farbige LEDs. Arbeitstemperaturbereich – 10 bis + 60 °C. Kein Memoryeffekt für maximale Akkuleistung. Schnellladegerät 100–240 V, 50–60 Hz, 90 W. Schnellladegerät 100–240 V, 50–60 Hz, 290 W, für kürzere Ladezeiten (Zubehör).
- **Für Akku- oder Netzbetrieb**
Spannungsversorgung 220–240 V/21,6 V, 50–60 Hz, 40 A Abgabe, für Netzbetrieb anstelle Akku Li-Ion 21,6 V (Zubehör).
- Praxisgerechter, ergonomisch gestalteter Spatengriff mit Softgrip.
- Kraftvoller Sägevorschub durch ergonomisch gestalteten vorderen Gehäusegriff und abrutschsicheren, wärmeisolierten Schutzmantel mit Softgrip.
- Schwenkbarer Stützschuh zum sicheren Führen der Säge am zu sägenden Material.
- Universelle Sägeblattaufnahme. Sämtliche Sägeblätter – mit einseitiger und doppelseitiger Angel, können ohne Wechsel bzw. ohne Umsetzen des Sägeblattdruckstückes eingespannt werden.
- Im Druckstück integrierter Spiralspannstift – leicht wechselbar.
- ROLLER'S Spezialsägeblätter 2" / 4" / 6" (Seite 34) – unbedingt erforderlich zum rechtwinkligen Sägen mit Führungshalter. Mit doppelseitiger Angel, extra dick, biege- und verwindungsstabil.
- ROLLER'S Spezialsägeblätter 150 / 200 / 300 (Seite 34) – für alle Sägearbeiten statt vieler unterschiedlicher Sägeblätter. Mit doppelseitiger Angel, zum frei Hand Sägen und zum Sägen mit Führungshalter.
- Umfangreiches Sortiment an ROLLER'S Sägeblättern zum Sägen frei Hand. Für jeden Einsatz das richtige Sägeblatt, siehe Seite 35.



ROLLER'S Fox 22V VE Set

Antriebsmaschine 21,6 V mit Vario-Elektronik, Akku Li-Ion 21,6 V, 9,0 Ah, Schnellladegerät 100–240 V, 90 W, Führungshalter 2", 2 ROLLER'S Spezialsägeblätter 2"/140-3,2, Sechskant-Stiftschlüssel, im Stahlblechkasten

560053 A220

Zubehör

- ROLLER'S Fox 22V VE Antriebsmaschine, ohne Akku** 560011 A22
- Führungshalter 2", für Rohre Ø ½–2"** 563000 R
- Akku Li-Ion 21,6 V, 9,0 Ah** 571583 A22
- Schnellladegerät 100–240 V, 50–60 Hz, 90 W** 571585 A220
- Schnellladegerät 100–240 V, 50–60 Hz, 290 W** 571587 A220
- Spannungsversorgung 220–240 V/21,6 V, 50–60 Hz, 40 A, für Netzbetrieb anstatt Akku Li-Ion 21,6 V** 571578 A220
- Stahlblechkasten mit Einlage** 566030 A
- ROLLER'S Spezialsägeblätter / Sägeblätter** siehe Seite 34–35
- ROLLER'S Worklight 2800 22V Akku-LED-Baustrahler** siehe Seite 161

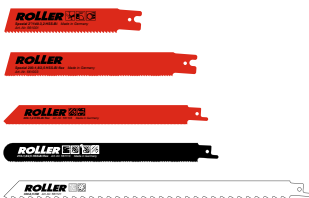

ROLLER'S **Speziälsägeblätter**











Deutsche Spitzenqualität

Speziälsägeblätter zum rechtwinkligen Sägen mit Führungshalter für ROLLER'S Fox / VE / SR, ROLLER'S Fox 22 V VE und andere Fabrikate.

- Speziell entwickelt zum rechtwinkligen Sägen und zur schnellen Demontage von Stahlrohren mit kraftübersetzendem Führungshalter. Dieser bewirkt vielfachen Vorschubdruck durch 5-fach kraftübersetzende Hebelwirkung, für 400 % mehr Sägekraft.
- Extra dick, biege- und verwindungssteif aus HSS-Bimetal für extrem hohe Beanspruchung beim Sägen mit Führungshalter.
- Grobe, gewellte Zahnung für schnellen Schnitt.
- Doppelte Angel mit extra breiter Einspannfläche für stabile Führung und exakten Sitz.

ROLLER'S **Speziälsägeblatt**



	Bezeichnung	Ø Zoll / Länge mm	Zahn-teilung mm	Werk-stoff*	Zahnung	Farbe		Art.-Nr.
	Speziälsägeblatt 2"/140-3,2 Stahlrohre ≤ Ø 2"	140	3,2	HSS-Bi		rot	5	561001 A05
	Speziälsägeblatt 4"/200-3,2 Stahlrohre ≤ Ø 4"	200	3,2	HSS-Bi		rot	5	561002 A05
	Speziälsägeblatt 6"/260-3,2 Stahlrohre ≤ Ø 6"	260	3,2	HSS-Bi		rot	5	561008 A05

Für schwer zerspanbare Materialien, z. B. nichtrostende Stahlrohre, harte Gussrohre, anstelle des ROLLER'S Speziälsägeblattes (Art.-Nr. 561001-02, 08) das feiner gezahnte ROLLER'S Speziälsägeblatt (Art.-Nr. 561003-05) in Verbindung mit ROLLER'S Fox SR mit elektronischer Hubzahlregelung (Seite 30) verwenden.

ROLLER'S **Speziälsägeblätter**

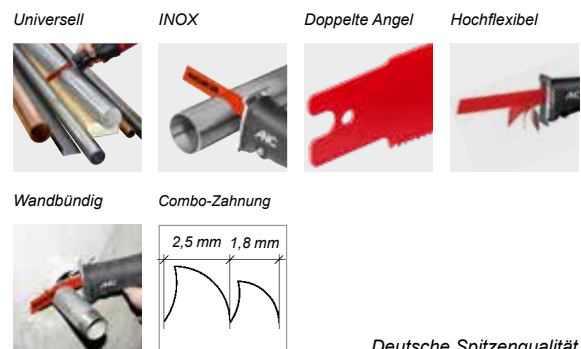









Deutsche Spitzenqualität

Speziälsägeblätter zum frei Hand Sägen für ROLLER'S Fox / VE / SR, ROLLER'S Carat VE, ROLLER'S Carat 22 V VE, ROLLER'S Fox 22 V VE und andere Fabrikate.

- Nur ein Speziälsägeblatt für viele verschiedene Materialien (Stahl, nichtrostender Stahl, Holz, Holz mit Nägeln, Paletten u. a.).
- Flexibel, auch für wandbündiges Sägen.
- Hohe Standzeit und schneller, genauer Schnitt durch Combo-Zahnung und speziell gehärtetes HSS-Bimetal.
- Doppelte Angel mit extra breiter Einspannfläche für stabile Führung und exakten Sitz. Auch zum Sägen mit kraftübersetzendem Führungshalter.

ROLLER'S **Speziälsägeblatt**







	Bezeichnung	Länge mm	Zahn-teilung mm	Werk-stoff*	Zahnung	Farbe		Art.-Nr.
	Speziälsägeblatt 150-1,8/2,5 universell für viele Materialien	150	Combo 1,8/2,5	HSS-Bi flexibel		rot	5	561005 A05
	Speziälsägeblatt 200-1,8/2,5 universell für viele Materialien	200	Combo 1,8/2,5	HSS-Bi flexibel		rot	5	561003 A05
	Speziälsägeblatt 300-1,8/2,5 universell für viele Materialien	300	Combo 1,8/2,5	HSS-Bi flexibel		rot	5	561004 A05

Auch für Holz mit Nägeln, Paletten. Für schwer zerspanbare Materialien, z. B. nichtrostende Stahlrohre, harte Gussrohre, geringere Hubzahl erforderlich, z. B. durch ROLLER'S Fox SR mit elektronischer Hubzahlregelung (Seite 30).

* HSS-Bi: Schnellarbeitsstahl-Bimetal























ROLLER'S Sägeblätter

-  Gewellte Zahnung für ruhigen Schnitt bei kleiner Zahnteilung.
-  Geschränkte Zahnung für aggressiven Schnitt bei grober Zahnteilung.
-  Gerade Zahnung für Sägeblätter mit besonders breiten Zähnen aus Hartmetall.
-  Hartmetall-Granulat für schwer zerspanbare Materialien.



















Sägeblätter zum frei Hand Sägen verschiedener Materialien, für alle ROLLER'S Säbelsägen und andere Fabrikate.

- Wechselnde Zahnteilung (Combo-Zahnung) für schnellen und ruhigen Schnitt, auch beim Sägen von Mischmaterialien (Holz/Metall).
- Flexible Sägeblätter auch für wandbündiges Sägen.





















Deutsche Spitzenqualität 	ROLLER'S Sägeblätter für Metall	Länge mm	Zahn-teilung mm	Werk-stoff*	Zahnung	Farbe		Art.-Nr.
	Sägeblatt 150-1 Blech, Metall, auch nichtrostender Stahl, $\geq 1,2$ mm	150	1	HSS-Bi flexibel		rot	5	561105 A05
	Sägeblatt 200-1 Blech, Metall, auch nichtrostender Stahl, $\geq 1,2$ mm	200	1	HSS-Bi flexibel		rot	5	561106 A05
	Sägeblatt 90-1,4, Kurvenblatt Metall, auch nichtrostender Stahl, $\geq 1,5$ mm	90	1,4	HSS-Bi		rot	5	561107 A05
	Sägeblatt 150-1,4 Metall, auch nichtrostender Stahl, $\geq 1,5$ mm	150	1,4	HSS-Bi flexibel		rot	5	561104 A05
	Sägeblatt 200-1,4 Metall, auch nichtrostender Stahl, $\geq 1,5$ mm	200	1,4	HSS-Bi flexibel		rot	5	561108 A05
	Sägeblatt 100-1,8 Metall, auch nichtrostender Stahl, ≥ 2 mm	100	1,8	HSS-Bi flexibel		rot	5	561101 A05
	Sägeblatt 150-1,8 Metall, auch nichtrostender Stahl, ≥ 2 mm	150	1,8	HSS-Bi flexibel		rot	5	561103 A05
	Sägeblatt 200-1,8 Metall, auch nichtrostender Stahl, ≥ 2 mm	200	1,8	HSS-Bi flexibel		rot	5	561102 A05
	Sägeblatt 200-2,5 Metall, auch nichtrostender Stahl, ≥ 3 mm	200	2,5	HSS-Bi flexibel		rot	5	561109 A05
	Sägeblatt 280-2,5 Metall, auch nichtrostender Stahl, ≥ 3 mm	280	2,5	HSS-Bi flexibel		rot	5	561112 A05



Deutsche Spitzenqualität 	ROLLER'S Sägeblätter für Holz und Metall	Länge mm	Zahn-teilung mm	Werk-stoff*	Zahnung	Farbe		Art.-Nr.
	Sägeblatt 210-1,8/2,5 runde Spitze, kein Einhaken. Paletten, Holz, Holz mit Nägeln, Metall $\geq 2,5$ mm	210	Combo 1,8/2,5	HSS-Bi flexibel		schwarz	5	561113 A05
	Sägeblatt 150-2,5 Holz, Holz mit Nägeln, Paletten, Metall ≥ 3 mm	150	2,5	HSS-Bi flexibel		schwarz	5	561110 A05
	Sägeblatt 225-2,5 extra dick, zur Demontage Holz, Holz mit Nägeln, Metall ≥ 3 mm	225	2,5	HSS-Bi		schwarz	3	561114 A03
	Sägeblatt 300-2,5 extra dick, zur Demontage Holz, Holz mit Nägeln, Metall ≥ 3 mm	300	2,5	HSS-Bi		schwarz	3	561116 A03
	Sägeblatt 300-4,2 Holz	300	4,2	WS		schwarz	5	561111 A05
	Sägeblatt 225-3,2/5,0 Holz, Holz mit Nägeln	225	Combo 3,2/5,0	HSS-Bi flexibel		schwarz	5	561117 A05
	Sägeblatt 290-5,0/6,35 Grünholz	290	Combo 5,0/6,35	WS		schwarz	5	561118 A05
	Sägeblatt 150-6,35 Holz	150	6,35	WS		schwarz	5	561119 A05



	ROLLER'S Sägeblätter für verschiedene Zwecke	Länge mm	Zahn-teilung mm	Werk-stoff*	Zahnung	Farbe		Art.-Nr.
	Sägeblatt 150-4,2 Gasbeton, Gipsplatten	150	4,2	WS		weiß	5	561115 A05
	Sägeblatt 225-8,5 Porenbeton, Hartholz	225	8,5	HM		weiß	1	561120 A01
	Sägeblatt 300-8,5 Porenbeton, Hartholz	300	8,5	HM		weiß	1	561121 A01
	Sägeblatt 400-8,5 Porenbeton, Hartholz	400	8,5	HM		weiß	1	561122 A01
	Sägeblatt 235-12 Porenbeton, Bims, Ziegel	235	12	HM		weiß	1	561123 A01
	Sägeblatt 300-12 Porenbeton, Bims, Ziegel	300	12	HM		weiß	1	561124 A01
	Sägeblatt 300-12, extra hohes Blatt Porenbeton, Bims, Ziegel	300	12	HM		weiß	1	561125 A01
	Sägeblatt 200 Guss u. a.	200		HM-G		weiß	2	561126 A02

* HSS-Bi: Schnellarbeitsstahl-Bimetall; WS: Werkzeugstahl; HM: Hartmetall, HM-G: Hartmetall-Granulat

ROLLER'S *Convex*



Deutsche Spitzenqualität

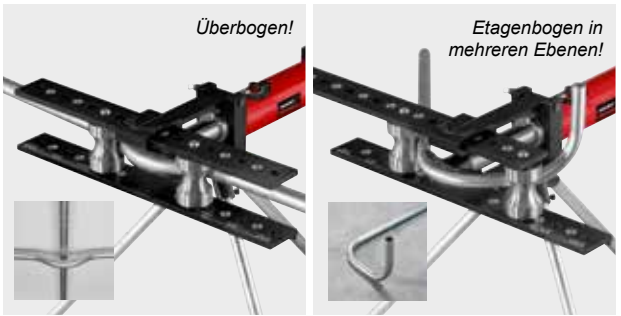

Robuster, kompakter, ölhydraulischer Rohrbieger für Stahlrohre EN 10255 Ø ¾–2", Verbundrohre Ø 32–75 mm.

- Zum einfachen, mühelosen und schnellen Biegen, bis 90°. Auch für Überbogen und Etagenbogen.
- Universeller Einsatz für Schlosserarbeiten, in der Sanitär- und Heizungstechnik, im Maschinen- und Anlagenbau.
- Rohrbieger durch Einsparung von Fittings bereits nach wenigen Bogen bezahlt. Keine Kosten für Fittings, Lagerung, Beschaffung. Einsparung von Schweißnähten, Pressverbindungen und Arbeitszeit. Erhöhte Sicherheit durch weniger Rohrverbindungen.
- Robuste ölhydraulische Antriebsvorrichtung mit geschlossenem, wartungsfreiem Hydrauliksystem, für den gesamten Arbeitsbereich bis Ø 75 mm, Ø 2".
- Ölhydraulische Antriebsvorrichtung mit Hydraulikzylinder aus hochwertigem, rolliertem Hydraulikrohr. Überlastschutz des Hydraulikvorschubes in vorderster Kolbenstellung und Überdruckventil für sicheres Arbeiten.
- Ergonomisch gestalteter Vorschubhebel für kraftsparenden Druckaufbau mit Hand-Hydraulikpumpe. Keine Quetschgefahr durch Endbegrenzung des Vorschubhebels, für hohe Arbeitssicherheit.
- 2 Gleitrollenträger und 2 Gleitrollen bilden einen geschlossenen Biegerahmen für hohe Steifigkeit und Präzision beim Biegen. Oberer Gleitrollenträger schwenkbar für leichtes Einlegen und Entnehmen des Rohres, mit markierten Steckpositionen für die Gleitrollen entsprechend der zu biegenden Rohrgröße, mit Winkelskala 0 bis 90°. Oberer Gleitrollenträger mit seitlich verschiebbarer Gleitrollenlagerplatte zur Herstellung bedarfsgerechter Überbogen und Etagenbogen auch in mehreren Ebenen. Überall sofort einsetzbar. Keine Einstellarbeiten.
- Biegesegmente St für Stahlrohre, form- und druckstabil, aus hochfestem Sphäroguss. Biegesegmente V für Verbundrohre, form- und druckstabil, aus verwindungsstiftem Aluminium-Kokillenguss. Schneller Wechsel der Biegesegmente und Gleitrollen durch einfaches Stecksystem.
- Markierung auf jedem Biegesegment für maßgenaues Biegen.
- Optimale Abstimmung von Biegesegmenten und Gleitrollen gewährleistet materialgerechtes Biegen ohne Riss- und Faltenbildung. Hochfeste Gleitrollen für reibungsarme Abstützung des Vorschubdruckes.
- 3-Bein-Untergestell (Zubehör).

Lieferumfang

Art.-Nr.

ROLLER'S *Convex* Set

Ölhydraulische Antriebsvorrichtung, Vorschubhebel, Gleitrollenträger mit Gleitrollen, Biegesegmente St bzw. V, in Transportkiste.

- Set St ¾+½+¾+1+1¼"** 590020 A
- Set St ½+¾+1+1¼+1½+2"** 590021 A
- Set V 40+50+63** 590022 A

Zubehör

- ROLLER'S *Convex* Antriebsvorrichtung** mit Gleitrollenträgern und Gleitrollen 590000 A
- Gleitstück Ø 75 mm, 2er-Pack** 590111 R
- 3-Bein-Untergestell** 590150 R
- Transportkiste mit Tragegriffen** 590160 A
- Winkelmesser für maßgenaues Biegen** 590153 R

für Rohre Ø mm/Zoll	Biege- radius ¹⁾ mm	Biege- radius ²⁾ mm	Geeignet für			Art.-Nr.
			St 10255	V		
St ¾"	50		•			590051 R
St ½"	65		•			590052 R
St ¾"	85		•			590053 R
St 1"	100		•			590054 R
St 1¼"	150		•			590055 R
St 1½"	170		•			590056 R
St 2"	220		•			590057 R
V 32 mm	112	128		•		590061 R
V 40 mm	140	160		•		590058 R
V 50 mm	175	200		•		590059 R
V 63 mm	220	252		•		590060 R
V 75 mm	260	298		▲		590062 R

St 10255: Stahlrohre (Gewinderohre) EN 10255
 V: Verbundrohre der Pressfitting-Systeme
 ▲ Gleitstück, Ø 75 mm, 2er-Pack (Art.-Nr. 590111) erforderlich
¹⁾ Biegeradius mm der Innenseite des Bogens (EN 10255)
²⁾ Biegeradius mm der neutralen Achse des Bogens (DVGW VP 632)



Deutsche Spitzenqualität



Robuster Hand-Rohrbieger für harte, halbharte und weiche Kupferrohre (auch dünnwandig), Ø 10–22 mm, Ø 3/8–7/8", weiche ummantelte Kupferrohre (auch dünnwandig) Ø 10–18 mm, nicht-rostende Stahlrohre der Pressfitting-Systeme Ø 12–18 mm, C-Stahlrohre der Pressfitting-Systeme Ø 12–22 mm (ummantelt bis Ø 18 mm), weiche Präzisionsstahlrohre Ø 10–20 mm, Elektroinstallationsrohre EN 50086 Ø 16–20 mm, Verbundrohre Ø 14–32 mm.

- Zum kalten Ziehbiegen von harten und weichen Rohren, bis 180°, frei Hand oder zum stationären Biegen im Parallelschraubstock.
- Rohrbieger durch Einsparung von Fittings bereits nach wenigen Bogen bezahlt. Keine Kosten für Fittings, Lagerung, Beschaffung. Einsparung von Rohrverbindern. Erhöhte Sicherheit durch weniger Rohrverbindungen.
- Robuste Bauweise, Antriebsvorrichtung aus gehärtetem Stahl. Form- und druckstabile, hochgleitfähige Biegesegmente und Gleitstücke aus hochfestem, glasfaserverstärktem Polyamid für materialgerechtes Biegen ohne Anrisse und Faltenbildung.
- Universell für viele Rohrarten einsetzbare Biegesegmente und Gleitstücke, leicht wechselbar, siehe Seite 43.
- Biegesegmente und Gleitstücke passen auch in Elektro-Rohrbieger ROLLER'S Arco 50, ROLLER'S Arco und in Akku-Rohrbieger ROLLER'S Arco 22 V.
- Leichtes Biegen durch günstige Hebelwirkung. Optimale Kraftübertragung und Biegeposition durch wählbare Hebelarmstellung.

Lieferumfang

Art.-Nr.

ROLLER'S Arcus Basic-Pack

Antriebsvorrichtung, Steckbolzen, im Stahlblechkasten 154010 A

ROLLER'S Arcus Set

Antriebsvorrichtung, Steckbolzen, Biegesegmente und Gleitstücke, ROLLER'S Biegespray, im Stahlblechkasten

Set 15+18+22 154001 A

Set 12+15+18+22 154003 A

Set 14+16+18 154002 A

Set 10+12+14+16+18+22 154004 A

ROLLER'S Arcus Set wird mit Biegesegmenten und Gleitstücken mit dem jeweils kleineren Biegeradius geliefert, siehe Seite 43.

Zubehör

Biegesegmente und Gleitstücke siehe Seite 43

ROLLER'S Arcus Antriebsvorrichtung 154000 A

ROLLER'S Arco Antriebsmaschine 580000 A220

Steckbolzen 582036

ROLLER'S Biegespray 150 ml 140121 A

Stahlblechkasten mit Einlagen 154160 A



ROLLER'S Arco 22V



Deutsche Spitzenqualität



Leistungsstarker, robuster, handlicher Hybrid-Rohrbieger für Akku- und Netzbetrieb. Für harte, halbharte und weiche Kupferrohre (auch dünnwandig), Ø 10–28 mm, Ø 3/8–1 1/8", weiche ummantelte Kupferrohre (auch dünnwandig) Ø 10–18 mm, dickwandige Kupferrohre K65 für die Kälte- und Klimatechnik EN 12735-1 Ø 3/8–1 1/8", nichtrostende Stahlrohre der Pressfitting-Systeme Ø 12–28 mm, C-Stahlrohre der Pressfitting-Systeme (auch ummantelt) Ø 12–28 mm, weiche Präzisionsstahlrohre Ø 10–28 mm, Stahlrohre EN 10255 (DIN 2440) Ø 1/4–3/4", Elektroinstallationsrohre EN 50086 Ø 16–25 mm, Verbundrohre Ø 14–40 mm, u. a. Li-Ion 22 V Technology! Akku Li-Ion 21,6 V, 5,0 Ah, für ca. 90 Bogen Ø 22 mm mit einer Akkuladung*.

- Zum faltenfreien, kalten Ziehbiegen von harten, halbharten und weichen Rohren, bis 180°. Überall ohne Kabel.
- Universell für viele Rohrarten. Hervorragend geeignet für Rohre der Pressfitting-Systeme, für harte und halbharte Kupferrohre sowie für dünnwandige Heizungsrohre aus Kupfer nach EN 1057.
- Rohrbieger durch Einsparung von Fittings bereits nach wenigen Bogen bezahlt. Keine Kosten für Fittings, Lagerung, Beschaffung. Einsparung von Rohrverbindern. Erhöhte Sicherheit durch weniger Rohrverbindungen.
- Zum netzunabhängiges Biegen vor Ort oder zum stationären Biegen auf Maschinenhalterung (Zubehör).
- Kompakt, handlich, leicht zu transportieren, Antriebsmaschine mit Akku nur 8,5 kg.
- Praxisgerechter, ergonomisch gestalteter Spatengriff mit Softgrip.
- Einfaches, schnelles Arbeiten. Winkelskala 0–180° für maßgenaues Biegen. Keine Einstellarbeiten, kein Werkzeug erforderlich. Auch für Überbogen, Doppelbogen, Etagenbogen und Umkehrbogen.
- Biegen und genaues Positionieren durch stufenlose Drehzahlsteuerung – Schnell- und Schleichgang mit Sofortstopp.
- Beim Biegevorgang in sich geschlossener Kraftfluss.
- Wartungsfreies, robustes Getriebe mit Sicherheits-Rutschkupplung und Auflauficherung in beiden Drehrichtungen, für lange Lebensdauer.
- Bewährter, durchzugstarker Akku-Motor 21,6 V, 500 W Abgabe, Rechts- und Linkslauf, Sicherheits-Tippschalter.
- Maschinenzustandskontrolle mit Überlastschutz, mit Überhitzungsschutz durch Temperaturüberwachung des Motors (NTC), mit elektronischer Ladezustandskontrolle mit Ladezustandsanzeige durch eine 2-farbige grün/rote LED.
- Hochbelastbare Akkus Li-Ion 21,6 V mit 5,0 Ah oder 9,0 Ah Kapazität, für lange Laufzeit. Leistungsstark und leicht. Akku Li-Ion 21,6 V, 5,0 Ah für ca. 90 Bogen, 9,0 Ah für ca. 160 Bogen nichtrostendes Stahlrohr der Pressfitting-Systeme Ø 22 mm mit einer Akkuladung*. Ladezustandsanzeige durch farbige LEDs. Arbeitstemperaturbereich – 10 bis + 60 °C. Kein Memoryeffekt für maximale Akkuleistung. Schnellladegerät 100–240 V, 50–60 Hz, 90 W. Schnellladegerät 100–240 V, 50–60 Hz, 290 W, für kürzere Ladezeiten (Zubehör).
- **Für Akku- oder Netzbetrieb**
Spannungsversorgung 220–240 V/21,6 V, 50–60 Hz, 40 A Abgabe, für Netzbetrieb anstelle Akku Li-Ion 21,6 V (Zubehör).
- Biegesegmente und Gleitstücke, leicht wechselbar, für verschiedene Rohrgrößen, Werkstoffe und Biegeradien, siehe Seite 43.
- Biegesegmente und Gleitstücke passen auch in Elektro-Rohrbieger ROLLER'S Arco 50, ROLLER'S Arco und in Hand-Rohrbieger ROLLER'S Arcus.

ROLLER'S Arco 22V Basic-Pack

Antriebsmaschine 21,6 V, Akku Li-Ion 21,6 V, 5,0 Ah, Schnellladegerät 100–240 V, 90 W, Steckbolzen, im Stahlblechkasten

580014 A220

ROLLER'S Arco 22V Set

Antriebsmaschine 21,6 V, Akku Li-Ion 21,6 V, 5,0 Ah, Schnellladegerät 100–240 V, 90 W, Steckbolzen, Biegesegmente und Gleitstücke, im Stahlblechkasten.

Set 15+18+22	580051 A220
Set 15+18+22+28¹⁾	580052 A220
Set 15+18+22+28²⁾	580053 A220
Set 15+18+22+28³⁾	580054 A220
Set 12+15+18+22	580055 A220
Set 12+15+18+22+28¹⁾	580056 A220
Set 12+15+18+22+28²⁾	580057 A220
Set 15+22+28¹⁾	580058 A220
Set 15+22+28²⁾	580059 A220
Set 17+20+24	580060 A220
Set 12+14+16+18+22	580061 A220
Set 12+14+16+18+22+28¹⁾	580062 A220
Set 12+14+16+18+22+28²⁾	580063 A220
Set 14+16+18+22+28¹⁾	580064 A220
Set 14+16+18+22+28²⁾	580065 A220
Set ¾+½+¾+¾+¾"	580066 A220
Set 16+20+26+32	580067 A220
Set 16+20+25+32	580068 A220
Set 20+25+32	580069 A220

ROLLER'S Arco 22V Set werden mit Biegesegmenten und Gleitstücken mit dem jeweils kleineren Biegeradius geliefert, siehe Tabelle auf Seite 43. Ausnahme Art.-Nr. 580069.

¹⁾ Biegesegment und Gleitstück 28, R102, Art.-Nr. 581070, für harte, halbharte Kupferrohre, auch dünnwandig, siehe Seite 43.

²⁾ Biegesegment und Gleitstück 28, ¾" (DN 20), R102, Art.-Nr. 581260, für harte Kupferrohre Ø 28 mm, Ø 1½", Rohre der Pressfitting-Systeme aus nichtrostendem Stahl / C-Stahl Ø 28 mm, siehe Seite 43.

³⁾ Biegesegment und Gleitstück 28, ¾" (DN 20), R114, Art.-Nr. 581310 für harte, halbharte Kupferrohre, auch dünnwandig, Ø 28 mm, Rohre der Pressfitting-Systeme aus nichtrostendem Stahl / C-Stahl Ø 28 mm. Gemäß DVGW-Arbeitsblatt GW 392 für harte und halbharte Kupferrohre Ø 28 mm Mindestbiegeradius 114 mm erforderlich. Wanddicke ≥ 0,9 mm, siehe Seite 43.

Zubehör

Biegesegmente und Gleitstücke	siehe Seite 43
ROLLER'S Arco 22 V Antriebsmaschine, ohne Akku	580004 A22
Akku Li-Ion 21,6 V, 5,0 Ah	571581 A22
Akku Li-Ion 21,6 V, 9,0 Ah	571583 A22
Schnellladegerät 100–240 V, 50–60 Hz, 90 W	571585 A220
Schnellladegerät 100–240 V, 50–60 Hz, 290 W	571587 A220
Spannungsversorgung 220–240 V/21,6 V, 50–60 Hz, 40 A, für Netzbetrieb anstatt Akku Li-Ion 21,6 V	571578 A220
Steckbolzen	582036
Stahlblechkasten mit Einlagen	566030 A
ROLLER'S Biegespray 150 ml	140121 A
Maschinenhalterung 3B höhenverstellbar, auf Dreibein	586100 R
Maschinenhalterung WB höhenverstellbar, zur Befestigung auf Werkbank	586150 R
ROLLER'S Worklight 2800 22V Akku-LED-Baustrahler	siehe Seite 161



ROLLER'S Arco

Deutsche Spitzenqualität



Leistungsstarker, robuster Elektro-Rohrbieger für harte, halbharte und weiche Kupferrohre (auch dünnwandig), Ø 10–35 mm, Ø 3/8–1 3/8", weiche ummantelte Kupferrohre (auch dünnwandig) Ø 10–18 mm, dickwandige Kupferrohre K65 für die Kälte- und Klimatechnik EN 12735-1 Ø 3/8–1 3/8", nichtrostende Stahlrohre der Pressfitting-Systeme Ø 12–28 mm, C-Stahlrohre der Pressfitting-Systeme Ø 12–28 mm (auch ummantelt), weiche Präzisionsstahlrohre Ø 10–28 mm, Stahlrohre EN 10255 Ø 1/4–3/4", Elektroinstallationsrohre EN 50086 Ø 16–32 mm, Verbundrohre Ø 14–40 mm, u. a.

- Zum faltenfreien, kalten Ziehbiegen von harten, halbharten und weichen Rohren, bis 180°.
- Universell für viele Rohrarten. Hervorragend geeignet für Rohre der Pressfitting-Systeme, für harte und halbharte Kupferrohre sowie für dünnwandige Heizungsrohre aus Kupfer nach EN 1057.
- Rohrbieger durch Einsparung von Fittings bereits nach wenigen Bogen bezahlt. Keine Kosten für Fittings, Lagerung, Beschaffung. Einsparung von Rohrverbindern. Erhöhte Sicherheit durch weniger Rohrverbindungen.
- Zum Biegen vor Ort oder zum stationären Biegen auf Maschinenhalterung (Zubehör).
- Kompakt, handlich, leicht zu transportieren, Antriebsmaschine nur 8 kg.
- Einfaches, schnelles Arbeiten. Winkelskala 0–180° für maßgenaues Biegen. Keine Einstellarbeiten, kein Werkzeug erforderlich. Auch für Überbogen, Doppelbogen, Etagenbogen und Umkehrbogen.
- Biegen und genaues Positionieren durch stufenlose Drehzahlsteuerung.
- Beim Biegevorgang in sich geschlossener Kraftfluss.
- Wartungsfreies, robustes Getriebe mit Sicherheits-Rutschkupplung und Aufbausicherung in beiden Drehrichtungen, für lange Lebensdauer.
- Bewährter, durchzugstarker 1~ Universalmotor 230 V, 50–60 Hz, 1000 W, Rechts- und Linkslauf, Sicherheits-Tippschalter.
- Form- und druckstabile, hochgleitfähige Biegesegmente und Gleitstücke aus hochfestem, glasfaserverstärktem Polyamid für materialgerechtes Biegen ohne Riss- und Faltenbildung.
- Biegesegmente und Gleitstücke, leicht wechselbar, für verschiedene Rohrgrößen, Werkstoffe und Biegeradien, siehe Seite 43.
- Biegesegmente und Gleitstücke passen auch in Elektro-Rohrbieger ROLLER'S Arco 50, Akku-Rohrbieger ROLLER'S Arco 22 V und in Hand-Rohrbieger ROLLER'S Arcus.

ROLLER'S Arco Basic-Pack

Antriebsmaschine, Steckbolzen, im Stahlblechkasten

580010 A220

ROLLER'S Arco Set

Antriebsmaschine, Steckbolzen, Biegesegmente und Gleitstücke, im Stahlblechkasten.

Set 15+18+22	580026 A220
Set 15+18+22+28 ¹⁾	580027 A220
Set 15+18+22+28 ²⁾	580036 A220
Set 15+18+22+28 ³⁾	580035 A220
Set 12+15+18+22	580020 A220
Set 12+15+18+22+28 ¹⁾	580033 A220
Set 12+15+18+22+28 ²⁾	580037 A220
Set 15+22+28 ¹⁾	580022 A220
Set 15+22+28 ²⁾	580040 A220
Set 17+20+24	580023 A220
Set 12+14+16+18+22	580021 A220
Set 12+14+16+18+22+28 ¹⁾	580031 A220
Set 12+14+16+18+22+28 ²⁾	580038 A220
Set 14+16+18+22+28 ¹⁾	580028 A220
Set 14+16+18+22+28 ²⁾	580039 A220
Set 3/8+1/2+5/8+3/4+7/8"	580024 A220
Set 16+20+26+32	580025 A220
Set 16+20+25+32	580034 A220
Set 20+25+32	580029 A220
Set 32+40	580030 A220

ROLLER'S Arco Set werden mit Biegesegmenten und Gleitstücken mit dem jeweils kleineren Biegeradius geliefert, siehe Tabelle auf Seite 43. Ausnahme Art.-Nr. 580029 und 580030.

¹⁾ Biegesegment und Gleitstück 28, R102, Art.-Nr. 581070, für harte, halbharte Kupferrohre, auch dünnwandig, siehe Seite 43.

²⁾ Biegesegment und Gleitstück 28, 3/4" (DN 20), R102, Art.-Nr. 581260, für harte Kupferrohre Ø 28 mm, Ø 1 1/8", Rohre der Pressfitting-Systeme aus nichtrostendem Stahl / C-Stahl Ø 28 mm, Stahlrohre Ø 3/4", siehe Seite 43.

³⁾ Biegesegment und Gleitstück 28, 3/4" (DN 20), R114, Art.-Nr. 581310 für harte, halbharte Kupferrohre, auch dünnwandig, Ø 28 mm, Rohre der Pressfitting-Systeme aus nichtrostendem Stahl / C-Stahl Ø 28 mm, Stahlrohre Ø 3/4". Gemäß DVGW-Arbeitsblatt GW 392 für harte und halbharte Kupferrohre Ø 28 mm Mindestbiegeradius 114 mm erforderlich. Wanddicke ≥ 0,9 mm, siehe Seite 43.

Zubehör

Biegesegmente und Gleitstücke	siehe Seite 43
ROLLER'S Arco Antriebsmaschine	580000 A220
Steckbolzen	582036
Stahlblechkasten mit Einlagen	586000 A
ROLLER'S Biegespray 150 ml	140121 A
Maschinenhalterung 3B höhenverstellbar, auf Dreibein	586100 R
Maschinenhalterung WB höhenverstellbar, zur Befestigung auf Werkbank	586150 R



ROLLER'S Arco 50



Deutsche Spitzenqualität



Vierkantmitnehmer 10–40, Abstützung 10–40

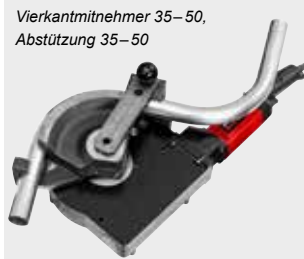

Vierkantmitnehmer 35–50, Abstützung 35–50



Leistungsstarker, robuster, kompakter Elektro-Rohrbieger für Stahlrohre EN 10255 Ø ¼–1¼", nichtrostende Stahlrohre EN ISO 1127, EN 10217-7 Ø ½–1¼", s ≤ 2,6 mm, harte, halbharte und weiche Kupferrohre Ø 10–42 mm (dünnwandig bis Ø 35 mm), dickwandige Kupferrohre K65 für die Kälte- und Klimatechnik EN 12735-1 Ø ¾–1½", nichtrostende Stahlrohre der Pressfitting-Systeme Ø 12–42 mm, C-Stahlrohre der Pressfitting-Systeme Ø 12–42 mm (ummantelt bis Ø 28 mm), Verbundrohre Ø 14–50 mm, weiche Präzisionsstahlrohre Ø 10–28 mm, Elektroinstallationsrohre EN 50086 Ø 16–32 mm, u. a. (s = Wanddicke)

- Zum kalten Ziehbiegen von harten, halbharten und weichen Rohren, bis 90°.
- Ideal zum Biegen vor Ort ohne Schraubstock. Für Schlosserarbeiten, in der Sanitär- und Heizungsinstallation und in der Kälte- und Hydrauliktechnik.
- Rohrbieger durch Einsparung von Fittings bereits nach wenigen Bogen bezahlt. Keine Kosten für Fittings, Lagerung, Beschaffung. Einsparung von Rohrverbindern. Erhöhte Sicherheit durch weniger Rohrverbindungen.
- Einfaches, schnelles Arbeiten. Winkelskala auf jedem Biegesegment für maßgenaues Biegen. Keine Einstellarbeiten, kein Werkzeug erforderlich. Auch für Überbogen, Doppelbogen, Etagenbogen und Umkehrbogen.
- Biegen und genaues Positionieren durch stufenlose Drehzahlsteuerung.
- Beim Biegevorgang in sich geschlossener Kraftfluss.
- Wartungsfreies, robustes Getriebe mit Sicherheits-Rutschkupplung und Auflaufsicherung in beiden Drehrichtungen, für lange Lebensdauer.
- Bewährter, durchzugstarker 1~ Universalmotor 230 V, 50–60 Hz, 1000 W, Rechts- und Linkslauf, Sicherheits-Tippschalter.
- Biegesegmente für ROLLER'S Arco 50 (Art.-Nr. 581480, 581490, 581500, 581510, 581520, 581530, 581540): Form- und druckstabile Biegesegmente aus Guss und Gleitstücke aus hochfestem, hochgleitfähigem, glasfaserverstärktem Polyamid für materialgerechtes Biegen ohne Riss- und Faltenbildung.
- Biegesegmente und Gleitstücke schnell und einfach wechselbar.
- Biegesegmente und Gleitstücke von Elektro-Rohrbieger ROLLER'S Arco, Akku-Rohrbieger ROLLER'S Arco 22 V und Hand-Rohrbieger ROLLER'S Arcus können verwendet werden (mit Vierkantmitnehmer 10–40, Abstützung 10–40), siehe Seite 43.

Lieferumfang	Art.-Nr.
ROLLER'S Arco 50 Basic-Pack	
Antriebsmaschine, Vierkantmitnehmer 35–50, Abstützung 35–50, Steckbolzen, in Transportkiste	580110 A220
Zubehör	
Biegesegmente und Gleitstücke	siehe Seite 43
ROLLER'S Arco 50 Antriebsmaschine	580100 A220
Vierkantmitnehmer 35–50, Abstützung 35–50 für Biegesegmente und Gleitstücke Art.-Nr. 581480, 581490, 581500, 581510, 581520, 581530, 581540, siehe Tabelle Seite 43	582110 R
Vierkantmitnehmer 10–40, Abstützung 10–40 für Biegesegmente und Gleitstücke ROLLER'S Arco, ROLLER'S Arco 22 V und ROLLER'S Arcus, siehe Tabelle Seite 43	582120 R
Steckbolzen	582036
ROLLER'S Biegespray 150 ml	140121 A
Transportkiste mit Tragegriffen	590160 A
Stahlblechkasten für je 1 Biegesegment und Gleitstück R 100 und R 135/R 140, mit Einlage	586012 A

ROLLER'S Polo

Deutsche Spitzenqualität



Praktischer, superhandlicher, superleichter Einhand-Rohrbieger für weiche Kupferrohre \varnothing 10–22 mm, \varnothing $\frac{3}{8}$ – $\frac{7}{8}$ " , $s \leq 1,0$ mm, weiche ummantelte Kupferrohre \varnothing 10–18 mm, \varnothing $\frac{3}{8}$ – $\frac{5}{8}$ " , $s \leq 1,0$ mm, weiche ummantelte C-Stahlrohre der Pressfitting-Systeme \varnothing 12–18 mm, $s \leq 1,2$ mm, weiche Präzisionsstahlrohre \varnothing 10–18 mm, $s \leq 1,0$ mm. Verbundrohre \varnothing 14–32 mm. (s = Wanddicke)

- Zum einfachen und maßgenauen Biegen von weichen Rohren, bis 90° . Auch für Überbogen, Etagenbogen. Universell für viele Rohrarten, in der Sanitär-, Heizungs-, Klima-, Kältetechnik und Hydraulik.
- Rohrbieger durch Einsparung von Fittings bereits nach wenigen Bogen bezahlt. Keine Kosten für Fittings, Lagerung, Beschaffung. Einsparung von Rohrverbindern. Erhöhte Sicherheit durch weniger Rohrverbindungen.
- Stabile, robuste Antriebsvorrichtung mit bewährten Ratschenvorschub, für den gesamten Arbeitsbereich bis \varnothing 32 mm.
- Praktischer Multifunktionshebel für Schnellvorschub und Schnellrücklauf, für superschnelles Arbeiten.
- Überall einsetzbar, handlich, leicht, Antriebsvorrichtung nur 0,9 kg.
- Gleitstückträger S \varnothing 10–26 mm, drehbar entsprechend der zu biegenden Rohrgröße, mit Gleitstücken für Rohre \varnothing 10–26 mm, $\frac{3}{8}$ – $\frac{7}{8}$ ". Gleitstückträger \varnothing 32 mm mit Gleitstücken für Rohre \varnothing 32 mm.
- Vorrichtung für umgekehrtes Biegen bis \varnothing 26 mm, $\frac{7}{8}$ " (Zubehör).
- Maßgenaues Biegen durch markierte Biegesegmente.
- Hochgleitfähige Biegesegmente aus hochfestem, glasfaserverstärktem Polyamid, leicht wechselbar. Siehe Seite 45.
- Ideal auch für dünnwandige Heizungsrohre und Flächenheizungsrohre aus Kupfer nach EN 1057.



ROLLER'S Polo Set

Bis Ø 26 mm mit Antriebsvorrichtung, Biegesegmente, Gleitstückträger S Ø 10–26 mm mit Gleitstücken, im Stahlblechkasten/Koffer.

Bis Ø 32 mm mit Antriebsvorrichtung, Biegesegmente, Gleitstückträger S Ø 10–26 mm mit Gleitstücken, Gleitstückträger Ø 32 mm mit Gleitstücken, im Koffer.

Set 12 + 15 + 18 + 22	$\frac{1}{2} + \frac{5}{8} + \frac{3}{4} + \frac{7}{8}$ "	153025 A
Set 10 + 12 + 15 + 18 + 22	$\frac{3}{8} + \frac{1}{2} + \frac{5}{8} + \frac{3}{4} + \frac{7}{8}$ "	153021 A
Set 12 + 14 + 16 + 18 + 22		153020 A
Set Allround 22		
10 + 12 + 14 + 15 + 16 + 17 + 18 + 20 + 22	$\frac{3}{8} + \frac{1}{2} + \frac{5}{8} + \frac{3}{4} + \frac{7}{8}$ "	153027 A
Set 14 + 16 + 20 + 25/26		153026 A
Set 14 + 16 + 18 + 20 + 25/26		153022 A
Set 16 + 20 + 25/26 + 32		153029 A
Set 16 + 18 + 20 + 25/26 + 32		153023 A
Set Allround 32		
10 + 12 + 14 + 15 + 16 + 17 + 18 + 20 + 22 + 25/26 + 32	$\frac{3}{8} + \frac{1}{2} + \frac{5}{8} + \frac{3}{4} + \frac{7}{8}$ "	153028 A

Zubehör

ROLLER'S Polo Antriebsvorrichtung	153100 A
Gleitstückträger S Ø 10–26 mm mit Gleitstücken für Rohre Ø 10–26 mm, $\frac{3}{8}$–$\frac{7}{8}$"	153125 RX
Gleitstückträger Ø 32 mit Gleitstücken für Rohre Ø 32 mm	153115 RX2
Vorrichtung für umgekehrtes Biegen an verlegten Rohren bis Ø 26 mm, $\frac{1}{8}$"	153140
Stahlblechkasten mit Einlage	153265 A
Koffer mit Einlage	153270 A

Biegesegment für Rohre Ø mm/Zoll	Biege- radius ¹⁾ mm	Geeignet für				Art.-Nr.
		Cu	Cu-U	St 10305-U	St 10305	
10, $\frac{3}{8}$ "	30	•		•		153155 R
12, 10 U, $\frac{1}{2}$ "	36	•	•	•	•	153160 R
14, 12 U	50	•		•	•	153170 R
15, 12 U, $\frac{5}{8}$ "	55	•	•	•	•	153175 R
16, 14 U	55	•	•	•	•	153180 R
17, 15 U	60			•	•	153185 R
18, 14 U, 15 U, 16 U, $\frac{3}{4}$ "	72	•	•	•	•	153190 R
20, 18 U	79	•	•	•	•	153195 R
22, 18 U, $\frac{7}{8}$ "	86	•	•			153200 R
25, 26	88				•	153205 R
32	128				•	153210 R

¹⁾ Biegeradius mm an der neutralen Achse des Bogens (DVGW GW 392).
 Cu: weiche Kupferrohre, auch dünnwandig
 St 10305-U: weiche ummantelte C-Stahlrohre der Pressfitting-Systeme EN 10305-3
 St 10305: weiche Präzisionsstahlrohre EN 10305-1, EN 10305-2, EN 10305-3
 U: ummantelt
 V: Verbundrohre der Pressfitting-Systeme

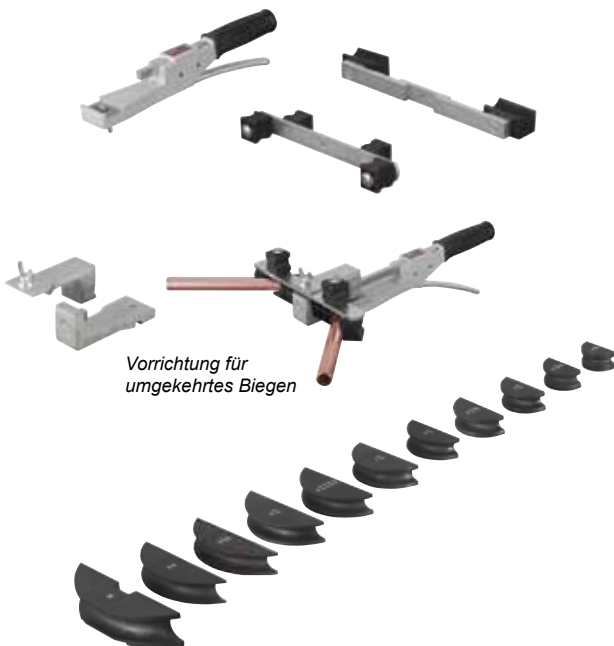

Vorrichtung für umgekehrtes Biegen

ROLLER'S *Hydro-Polo*



Deutsche Spitzenqualität



Kraftsparender, ölhydraulischer Hand-Rohrbieger für weiche Kupferrohre \varnothing 10–22 mm, \varnothing $\frac{3}{8}$ – $\frac{7}{8}$ ", $s \leq 1,0$ mm, weiche ummantelte Kupferrohre \varnothing 10–18 mm, \varnothing $\frac{3}{8}$ – $\frac{5}{8}$ ", $s \leq 1,0$ mm, **Rohre der Pressfitting-Systeme aus nichtrostendem, nickelhaltigem Stahl \varnothing 15–22 mm, $s \leq 1,2$ mm, aus weichem C-Stahl, ummantelt \varnothing 12–18 mm, $s \leq 1,2$ mm, weiche Präzisionsstahlrohre \varnothing 10–18 mm, $s \leq 1,5$ mm. Verbundrohre \varnothing 14–32 mm.** (s = Wanddicke)

- Zum einfachen und maßgenauen Biegen von Rohren, bis 90°. Auch für Überbogen, Etagenbogen. Universell für viele Rohrarten, in der Sanitär-, Heizungs-, Klima-, Kältetechnik und Hydraulik.
- Rohrbieger durch Einsparung von Fittings bereits nach wenigen Bogen bezahlt. Keine Kosten für Fittings, Lagerung, Beschaffung. Einsparung von Rohrverbindern. Erhöhte Sicherheit durch weniger Rohrverbindungen.
- Robuste, kompakte Antriebsvorrichtung mit geschlossenem, wartungsfreiem Hydrauliksystem. Handlich und leicht, nur 2,4 kg.
- Ölhydraulische Antriebsvorrichtung mit Hydraulikzylinder aus hochwertigem, rolliertem Hydraulikrohr. Ergonomisch gestalteter Vorschubhebel für kraftsparenden Druckaufbau mit Hand-Hydraulikpumpe. Zuverlässiger Hydraulikvorschub mit Überlastschutz in vorderster Kolbenstellung und Überdruckventil für sicheres Arbeiten.
- Überall einsetzbar, frei Hand, auch an engen Stellen. Einfaches, schnelles Arbeiten, z. B. Bogen Kupferrohr \varnothing 22 mm in nur 18 s.
- Gleitstückträger H-S \varnothing 10–26 mm, drehbar entsprechend der zu biegenden Rohrgröße, mit Gleitstücken für Rohre \varnothing 10–26 mm, $\frac{3}{8}$ – $\frac{7}{8}$ ". Gleitstückträger \varnothing 32 mm, mit Gleitstücken für Rohre \varnothing 32 mm.
- Maßgenaues Biegen durch markierte Biegesegmente.
- Biegesegmente aus hochfestem, glasfaserverstärktem Polyamid, bzw. Biegesegmente aus Aluminium, leicht wechselbar. Siehe Seite 47.
- Ideal auch für dünnwandige Heizungsrohre und Flächenheizungsrohre aus Kupfer nach EN 1057.



ROLLER'S Hydro + Polo Set

Bis Ø 26 mm mit ölhydraulischer Antriebsvorrichtung, Biegesegmenten aus Polyamid, Gleitstückträger H+S Ø 10–26 mm mit Gleitstücken, im Koffer.

Bis Ø 32 mm mit ölhydraulischer Antriebsvorrichtung, Biegesegmenten aus Polyamid, Gleitstückträger H+S Ø 10–26 mm mit Gleitstücken, Gleitstückträger Ø 32 mm mit Gleitstücken, im Koffer.

Set 12 + 15 + 18 + 22	1/2+5/8+3/4+7/8"	153525 AX
Set 10 + 12 + 15 + 18 + 22	3/8+1/2+5/8+3/4+7/8"	153521 AX
Set 12 + 14 + 16 + 18 + 22	1/2+3/4+7/8"	153520 AX
Set Allround 22		
10 + 12 + 14 + 15 + 16 + 17 + 18 + 20 + 22	3/8+1/2+5/8+3/4+7/8"	153527 AX
Set 14 + 16 + 20 + 25/26		153526 A
Set 14 + 16 + 18 + 20 + 25/26		153522 A
Set 16 + 20 + 25/26 + 32		153529 A
Set 16 + 18 + 20 + 25/26 + 32		153523 A
Set Allround 32		
10 + 12 + 14 + 15 + 16 + 17 + 18 + 20 + 22 + 25/26 + 32	3/8+1/2+5/8+3/4+7/8"	153528 AX

Für Rohre der Pressfitting + Systeme aus nichtrostendem, nickelhaltigem Stahl ROLLER'S Hydro + Polo INOX bzw. Biegesegmente aus Aluminium verwenden.

ROLLER'S Hydro + Polo INOX Set

Mit ölhydraulischer Antriebsvorrichtung, Biegesegmente aus Aluminium, Gleitstückträger H+S Ø 10–26 mm mit Gleitstücken, im Koffer.

Insbesondere auch für

- Geberit Mapress Edelstahl (EN 10088, 1.4401),
- Geberit Mapress Edelstahl (EN 10088, 1.4521, nickelfrei),
- Geberit Mapress C + Stahl (EN 10305+3, 1.0034 (E195)),
- Viega Sanpress (EN 10088, 1.4401),
- Viega Prestabo (EN 10305+3, 1.0308 (E235)).

Set 15 + 18 + 22	153510 A
-------------------------	----------

Zubehör

ROLLER'S Hydro + Polo Antriebsvorrichtung	153500 A
Gleitstückträger H+S Ø 10–26 mm mit Gleitstücken	
für Rohre Ø 10–26 mm, 3/8–7/8"	153501 R
Gleitstückträger Ø 32 mit Gleitstücken für Rohre Ø 32 mm	153115 RX2
Koffer mit Einlage	153570 A

Biegesegment für Rohre Ø mm/Zoll	Biege- radius ¹⁾ mm	Geeignet für					Art.-Nr.
		Cu	Cu-U	St 10217	St 10305	St 10305-U	
10, 3/8"	30	•			•		153155 R
12, 10 U, 1/2"	36	•	•		•		153160 R
14, 12 U	50	•			•	•	153170 R
15, 12 U, 5/8" ²⁾	55	•	•	•	•		153531 R
15, 12 U, 3/8"	55	•	•		•		153175 R
16, 14 U	55	•	•		•		153180 R
17, 15 U	60					•	153185 R
18, 14 U, 15 U, 16 U, 3/4" ²⁾	72	•	•	•	•	•	153532 R
18, 14 U, 15 U, 16 U, 1/4"	72	•	•		•	•	153190 R
20, 18 U	79	•	•		•	•	153195 R
22, 18 U, 7/8" ²⁾	86	•	•	•	•		153540 R
22, 18 U, 1/8"	86	•	•				153200 R
25, 26	88					•	153205 R
32	128					•	153210 R

¹⁾ Biegeradius mm an der neutralen Achse des Bogens (DVGW GW 392).

²⁾ Biegesegmente aus Aluminium

Cu: weiche Kupferrohre, auch dünnwandig

St 10217: nichtrostende, nickelhaltige Stahlrohre der Pressfitting-Systeme EN 10217-7, EN 10312, Reihe 2, Werkstoff 1.4401

St 10305-U: weiche ummantelte C-Stahlrohre der Pressfitting-Systeme EN 10305-3

St 10305: weiche Präzisionsstahlrohre EN 10305-1, EN 10305-2, EN 10305-3

U: ummantelt

V: Verbundrohre der Pressfitting-Systeme

ROLLER'S *Hydro-Polo 22V*



Deutsche Spitzenqualität



Kompakter, robuster, ölhydraulischer Hybrid-Rohrbieger für Akku- und Netzbetrieb. Für weiche Kupferrohre \varnothing 10–22 mm, \varnothing $\frac{3}{8}$ – $\frac{1}{2}$ " , $s \leq 1,0$ mm, weiche ummantelte Kupferrohre \varnothing 10–18 mm, \varnothing $\frac{3}{8}$ – $\frac{1}{2}$ " , $s \leq 1,0$ mm, Rohre der Pressfitting-Systeme aus nichtrostendem, nickelhaltigem Stahl \varnothing 15–22 mm, $s \leq 1,2$ mm, aus weichem C-Stahl, ummantelt \varnothing 12–18 mm, $s \leq 1,2$ mm, weiche Präzisionsstahlrohre \varnothing 10–18 mm, $s \leq 1,5$ mm. Verbundrohre \varnothing 14–32 mm. (s = Wanddicke)

Li-Ion 22 V Technology! Akku Li-Ion 21,6 V, 2,5 Ah, für ca. 110 Bogen \varnothing 22 mm mit einer Akkuladung*.

- Zum einfachen und maßgenauen Biegen von Rohren, bis 90° . Überall ohne Kabel. Auch für Überbogen, Etagenbogen. Universell für viele Rohrarten, in der Sanitär-, Heizungs-, Klima-, Kältetechnik und Hydraulik.
- Rohrbieger durch Einsparung von Fittings bereits nach wenigen Bogen bezahlt. Keine Kosten für Fittings, Lagerung, Beschaffung. Einsparung von Rohrverbindern. Erhöhte Sicherheit durch weniger Rohrverbindungen.
- Günstiges Gewicht, Antriebsmaschine mit Akku nur 3,0 kg, für ermüdungsfreies Arbeiten.
- Überall einsetzbar, frei Hand, auch an engen Stellen. Einfaches, schnelles Arbeiten, z. B. Bogen nichtrostendes Stahlrohr \varnothing 22 mm in nur 8 s.
- Ergonomisch gestalteter Handgriff mit Softgrip.
- Tonnenschwere Schubkraft für sekundenschnelles, faltenfreies Biegen. Schubkraft 9 kN. Robuster, leistungsstarker, elektrohydraulischer Antrieb mit Exzenterkolbenpumpe mit robustem Planetengetriebe und kompaktem Hochleistungs-Hydrauliksystem.
- Bewährter, durchzugstarker Akku-Motor 21,6 V, 380 W Abgabe, Sicherheitstippschalter.
- Gleitstückträger H-S \varnothing 10–26 mm, drehbar entsprechend der zu biegenden Rohrgröße, mit Gleitstücken für Rohre \varnothing 10–26 mm, $\frac{3}{8}$ – $\frac{1}{2}$ ". Gleitstückträger \varnothing 32 mm, mit Gleitstücken für Rohre \varnothing 32 mm.
- Maßgenaues Biegen durch markierte Biegesegmente.
- Biegesegmente aus hochfestem, glasfaserverstärktem Polyamid, bzw. Biegesegmente aus Aluminium, leicht wechselbar. Siehe Seite 49.
- Ideal auch für dünnwandige Heizungsrohre und Flächenheizungsrohre aus Kupfer nach EN 1057.
- **Li-Ion 22 V Technology**
Hochbelastbare Akkus Li-Ion 21,6 V mit 2,5, 5,0 oder 9,0 Ah Kapazität, für lange Laufzeit. Leistungsstark und leicht. Akku Li-Ion 21,6 V, 2,5 Ah für ca. 110 Bogen, 5,0 Ah für ca. 220 Bogen, 9,0 Ah für ca. 396 Bogen nichtrostendes Stahlrohr der Pressfitting-Systeme \varnothing 22 mm mit einer Akkuladung*. Gestufte Ladezustandsanzeige mit farbigen LEDs. Arbeitstemperaturbereich -10 bis $+60$ °C. Kein Memoryeffekt für maximale Akkuleistung. Schnellladegerät 100–240 V, 50–60 Hz, 90 W oder Schnellladegerät 100–240 V, 50–60 Hz, 290 W, für kürzere Ladezeiten (Zubehör).
- **Für Akku- und Netzbetrieb**
Spannungsversorgung 220–240 V/21,6 V, 50–60 Hz, 15 A (Abgabe), für Netzbetrieb anstelle Akku Li-Ion 21,6 V (Zubehör).

Lieferumfang

Art.-Nr.

ROLLER'S *Hydro-Polo 22V Basic-Pack*

Antriebsmaschine 21,6 V, Akku Li-Ion 21,6 V, 1,5 Ah, Schnellladegerät 220–240 V, 70 W, im Systemkoffer XL-Boxx. Ohne Biegesegmente, ohne Gleitstückträger 153401 A220

ROLLER'S *Hydro-Polo 22V INOX Set*

Antriebsmaschine 21,6 V, Akku Li-Ion 21,6 V, 1,5 Ah, Schnellladegerät 220–240 V, 70 W. Biegesegmente aus Aluminium, Gleitstückträger H-S \varnothing 10–26 mm mit Gleitstücken, im Systemkoffer XL-Boxx.

Insbesondere auch für
Geberit Mapress Edelstahl (EN 10088, 1.4401),
Geberit Mapress Edelstahl (EN 10088, 1.4521, nickelfrei),
Geberit Mapress C-Stahl (EN 10305-3, 1.0034 (E195)),
Viega Sanpress (EN 10088, 1.4401),
Viega Prestabo (EN 10305-3, 1.0308 (E235)).

Set 15+18+22

153419 A220



ROLLER'S Hydro-Polo 22V Set

Antriebsmaschine 21,6 V, Akku Li-Ion 21,6 V, 2,5 Ah, Schnellladegerät 220–240 V, 70 W, im Sytemkoffer XL-Boxx.

Bis Ø 26 mm mit Biegesegmenten aus Polyamid, Gleitstückträger H-S Ø 10–26 mm mit Gleitstücken.

Bis Ø 32 mm mit Biegesegmenten aus Polyamid, Gleitstückträger H-S Ø 10–26 mm mit Gleitstücken, Gleitstückträger Ø 32 mm mit Gleitstücken.

Set 12 + 15 + 18 + 22	½+⅝+¾+⅞"	153410 AX220
Set 10 + 12 + 15 + 18 + 22	⅜+½+⅝+¾+⅞"	153411 AX220
Set 12 + 14 + 16 + 18 + 22	½+¾+⅞"	153412 AX220
Set Allround 22		
10 + 12 + 14 + 15 + 16 + 17 + 18 + 20 + 22	⅜+½+⅝+¾+⅞"	153416 AX220
Set 14 + 16 + 20 + 25/26		153413 A220
Set 14 + 16 + 18 + 20 + 25/26		153414 A220
Set 16 + 20 + 25/26 + 32		153415 A220
Set 16 + 18 + 20 + 25/26 + 32		153417 A220
Set Allround 32		
10 + 12 + 14 + 15 + 16 + 17 + 18 + 20 + 22 + 25/26 + 32	⅜+½+⅝+¾+⅞"	153418 AX220

Für Rohre der Pressfitting-Systeme aus nichtrostendem, nickelhaltigem Stahl ROLLER'S Hydro-Polo 22V INOX bzw. Biegesegemente aus Aluminium verwenden.

Zubehör

ROLLER'S Hydro-Polo 22 V Antriebsmaschine, ohne Akku	153400 A22
Gleitstückträger H-S Ø 10–26 mm mit Gleitstücken für Rohre Ø 10–26 mm, ⅝–⅞"	153501 R
Gleitstückträger Ø 32 mit Gleitstücken für Rohre Ø 32 mm	153115 RX2
Akku Li-Ion 21,6 V, 2,5 Ah	571571 A22
Akku Li-Ion 21,6 V, 5,0 Ah	571581 A22
Akku Li-Ion 21,6 V, 9,0 Ah	571583 A22
Schnellladegerät 100–240 V, 50–60 Hz, 90 W	571585 A220
Schnellladegerät 100–240 V, 50–60 Hz, 290 W	571587 A220
Spannungsversorgung 220–240 V/21,6 V, 50–60 Hz 15 A, für Netzbetrieb anstatt Akku Li-Ion 21,6 V	571567 A220
Sytemkoffer XL-Boxx mit Einlage	153455 A
ROLLER'S Worklight 2800 22V	
Akku-LED-Baustrahler	siehe Seite 161



Biegesegment für Rohre Ø mm/Zoll	Biege- radius ¹⁾ mm	Geeignet für					Art.-Nr.
		Cu	Cu-U	St 10217	St 10305	St 10305-U	
10, ⅜"	30	•			•		153155 R
12, 10 U, ½"	36	•	•		•		153160 R
14, 12 U	50	•			•	•	153170 R
15, 12 U, ⅝" ²⁾	55	•	•	•			153531 R
15, 12 U, ⅝"	55	•	•				153175 R
16, 14 U	55	•	•		•		153180 R
17, 15 U	60					•	153185 R
18, 14 U, 15 U, 16 U, ¾" ²⁾	72	•	•	•	•	•	153532 R
18, 14 U, 15 U, 16 U, ¾"	72	•	•		•	•	153190 R
20, 18 U	79	•	•		•	•	153195 R
22, 18 U, ⅞" ²⁾	86	•	•	•			153540 R
22, 18 U, ⅞"	86	•	•				153200 R
25, 26	88					•	153205 R
32	128					•	153210 R

¹⁾ Biegeradius mm an der neutralen Achse des Bogens (DVGW GW 392).

²⁾ Biegesegmente aus Aluminium

Cu: weiche Kupferrohre, auch dünnwandig

St 10217: nichtrostende, nickelhaltige Stahlrohre der Pressfitting-Systeme EN 10217-7, EN 10312, Reihe 2, Werkstoff 1.4401

St 10305-U: weiche ummantelte C-Stahlrohre der Pressfitting-Systeme EN 10305-3

St 10305: weiche Präzisionsstahlrohre EN 10305-1, EN 10305-2, EN 10305-3

U: ummantelt

V: Verbundrohre der Pressfitting-Systeme

ROLLER'S Presswerkzeuge

22 kN



32 kN



XL 32 kN / XL 45 kN

*Deutsche Spitzenqualität*

ROLLER'S Radialpressen Universell für Pressfitting-Systeme!

ROLLER'S Radialpressen sind universell für alle gängigen Pressfitting-Systeme einsetzbar und erfüllen alle Kriterien bezüglich Arbeitssicherheit, Funktionssicherheit und Betriebssicherheit für einwandfrei systemkonformes, sicheres Pressen.

ROLLER stellt

- Hand-Radialpresse mit arretierendem Endanschlag,
- Hybrid-Radialpressen Mini 22 kN (für Akku- und Netzbetrieb) mit automatischem Rücklauf (Zwangsablauf),
- Elektro-Radialpresse 32 kN,
- Elektro-Radialpresse 32 kN mit automatischem Rücklauf (Zwangsablauf),
- Hybrid-Radialpresse 32 kN (für Akku- und Netzbetrieb) mit automatischem Rücklauf (Zwangsablauf),
- Elektro-Radialpresse XL 32 kN mit automatischem Rücklauf (Zwangsablauf)
- Hybrid-Radialpresse XL 45 kN (für Akku- und Netzbetrieb) mit automatischem Rücklauf (Zwangsablauf) her.

ROLLER bietet für jeden Einsatz die richtige Lösung.

Umfangreiche Dauertests und das umfassende ROLLER Qualitätssicherungssystem bestätigt die hohe Zuverlässigkeit und die hohe Qualität der ROLLER'S Presswerkzeuge für gleichbleibend sicheres Pressen.

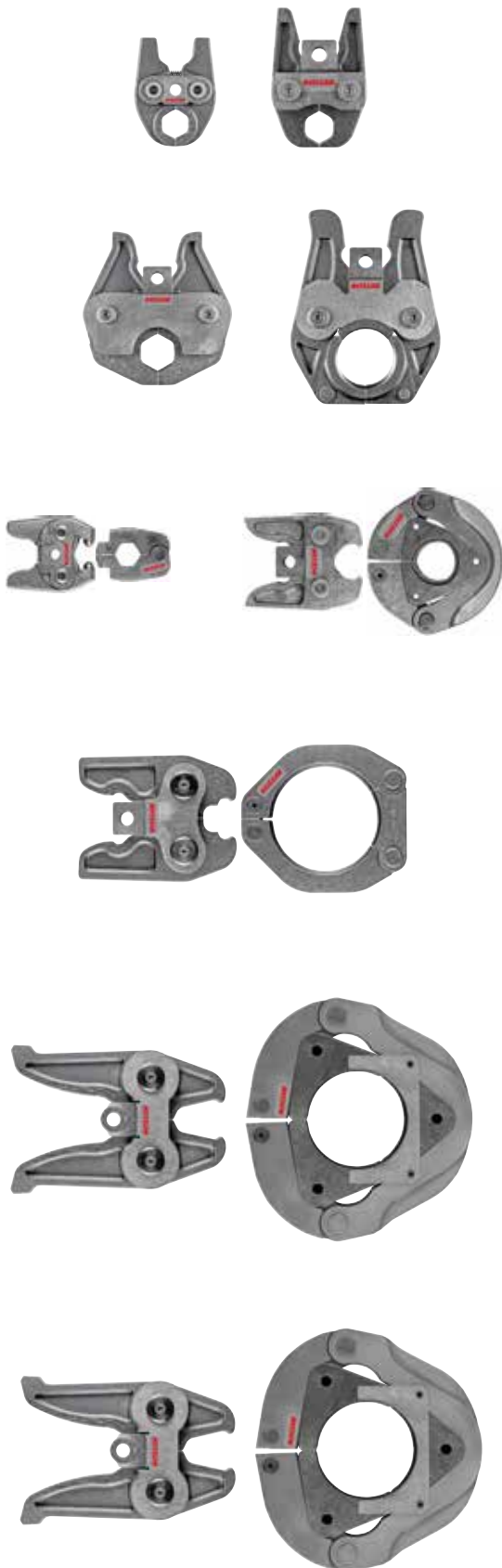

ROLLER'S Presszangen / Pressringe / Pressringe XL Für höchste Qualitätsansprüche!

ROLLER'S Presszangen Mini / ROLLER'S Presszangen / ROLLER'S Pressringe mit Zwischenzangen / ROLLER'S Pressringe XL mit Zwischenzange XL werden aus gesenkgeschmiedetem und zähhartem, besonders gehärtetem Spezialstahl hergestellt und können somit die erforderlichen Presskräfte sicher aufnehmen.

Die jeweilige systemspezifische Presskontur wird – zusammen mit der Kennzeichnung der Presskontur und der Größe – in einem Arbeitsgang auf CNC-Bearbeitungszentren hochpräzise eingearbeitet und exakt ausgerundet. Dies garantiert einwandfrei systemkonforme, sichere Pressung und lange Lebensdauer.

ROLLER'S Presszangen Mini / Zwischenzangen Mini mit ROLLER'S Pressringen S: Antrieb durch alle ROLLER'S Radialpressen 22 kN.

ROLLER'S Presszangen / Zwischenzangen mit ROLLER'S Pressringen: Antrieb durch alle ROLLER'S Radialpressen 32 kN und durch geeignete Antriebsmaschinen anderer Fabrikate mit Schubkraft 32 kN.

Zwischenzange Z6 XL mit ROLLER'S Pressringen XL: Antrieb durch ROLLER'S Uni-Press XL ACC.

Zwischenzange Z7 XL 45kN mit ROLLER'S Pressringen XL: Antrieb durch ROLLER'S Multi-Press XL 45kN 22 V ACC.



Deutsche Spitzenqualität

Eignungsbestätigungen

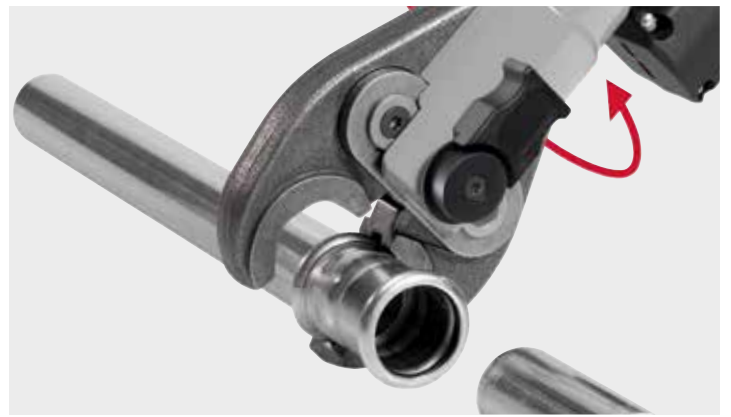
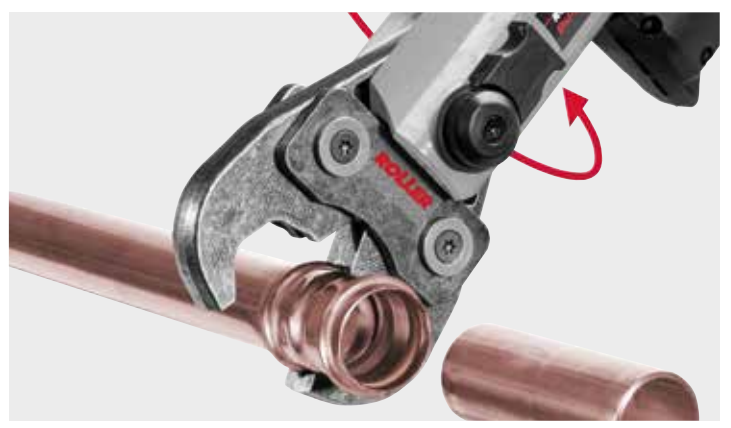

Trinkwasser



Eignung der ROLLER'S Presswerkzeuge!

Die Eignung der Presswerkzeuge wird grundsätzlich durch den Hersteller der Presswerkzeuge festgestellt. Die Eignung der ROLLER'S Presswerkzeuge wurde darüber hinaus zusätzlich durch die Systemhersteller/-anbieter selbst bestätigt oder durch unabhängige technische Prüfstellen nachgewiesen.

Eignungsbestätigung durch die Systemhersteller/-anbieter

Zwischenzeitlich haben über 90 % der Hersteller/Anbieter der aufgeführten Pressfitting-Systeme die ROLLER'S Presszangen geprüft und die Eignung für ihr Pressfitting-System bestätigt.

Eignungsbestätigung durch unabhängige technische Prüfstellen

Für weitere Pressfitting-Systeme wurde die Eignung der ROLLER'S Presswerkzeuge durch unabhängige technische Prüfstellen nachgewiesen:

TÜV-Gutachten

Liegen vor für Geberit Mepla, Geberit Mapress C-STAHL, Geberit Mapress EDELSTAHL, Geberit Mapress KUPFER, Nussbaum Cupress, Nussbaum Optipress, Uponor Unipipe, Viega-'profipress', Viega-'profipress G', Viega-'sanfix P', Viega-'sanpress', Viega-'Viegatherm P', Wavin Tigris.

Die TÜV-Gutachten bestätigen, dass die ROLLER'S Presswerkzeuge geeignet sind, einwandfrei systemkonforme Pressverbindungen nach diesen Systemen herzustellen.

Eignungsprüfung nach DVGW W 534 (Trinkwasser)

Mit ROLLER'S Presswerkzeugen hergestellte Pressverbindungen wurden von der Staatlichen Materialprüfungsanstalt Darmstadt bzw. der Materialprüfungsanstalt Nordrhein-Westfalen nach DVGW-Arbeitsblatt W 534 geprüft. Diese Materialprüfungsanstalten sind vom DVGW für diese Prüfung zugelassen. Geprüft wurde ein repräsentativer Querschnitt von Pressverbindungen der Pressfitting-Systeme Geberit Mapress Edelstahl, Raccorderie Metalliche inoxPRES, Raccorderie Metalliche steelPRES, Uponor Unipipe, Viega Megapress, Viega Profipress und Viega Raxofix.

Die Prüfungen führten zu dem Ergebnis, dass die ROLLER'S Presswerkzeuge geeignet sind, einwandfrei systemkonforme Pressverbindungen nach diesen Systemen herzustellen.

Eignungsprüfung nach DVGW G 5614 / VP 625 bzw. prEN 1254-7 (Gas)

Mit ROLLER'S Presswerkzeugen hergestellte Pressverbindungen wurden vom TÜV bzw. von der Materialprüfungsanstalt Nordrhein-Westfalen bzw. von der DVGW-Forschungsstelle Karlsruhe nach DVGW-Regelwerk G 5614 / VP 625 bzw. vom BSI (UK) nach prEN 1254-7 geprüft. Geprüft wurde ein repräsentativer Querschnitt von Pressverbindungen der Pressfitting-Systeme Geberit Mapress Edelstahl Gas, Geberit Mapress Kupfer Gas, Henco Gas, IBP >B<-press Gas, Kembla KemPress Gas, Pegler yorkshire X-Press Copper Gas, Raccorderie Metalliche inoxPRES Gas, Uponor MLC-G, Viega Profipress G, Viega Pexfit G, Viega Sanpress INOX G, Viega PropressG GAS System (AUS).

Die Prüfungen führten zu dem Ergebnis, dass die ROLLER'S Presswerkzeuge geeignet sind, einwandfrei systemkonforme Pressverbindungen nach diesen Systemen herzustellen.

Es bestehen **Haftungsübernahmevereinbarungen**



mit dem
Zentralverband Sanitär Heizung Klima,
Rathausallee 6, D-53757 St. Augustin,
nachstehend 'ZVSHK' genannt,



mit dem
**Bundesindustrieverband
Technische Gebäudeausrüstung e.V.**,
Hinter Hoben 149, 53129 Bonn,
nachstehend "BTGA e.V." genannt.



Für sicheres Pressen!

Bereits im Jahr 2004 hat ROLLER als einer der ersten systemunabhängigen Werkzeug- und Maschinenhersteller Haftungsübernahmevereinbarungen für Presswerkzeuge geschlossen.

Der Zentralverband Sanitär Heizung Klima (ZVSHK) und der Bundesindustrieverband Technische Gebäudeausrüstung e. V. (BTGA e.V.), haben im Interesse des Handwerks und der Industrie jeweils mit der Firma Firma Albert ROLLER GmbH & Co KG (ROLLER) für die Radial-Presswerkzeuge

- Hybrid-Radialpresse Mini ROLLER'S Multi-Press Mini 14 V ACC
- Hybrid-Radialpresse Mini ROLLER'S Multi-Press Mini 22 V ACC
- Hybrid-Radialpresse Mini ROLLER'S Multi-Press Mini S 22 V ACC
- Hand-Radialpresse ROLLER'S Easy-Press
- elektrische Radialpresse ROLLER'S Uni-Press SE
- elektrohydraulische Radialpresse ROLLER'S Uni-Press ACC
- elektrohydraulische Radialpresse ROLLER'S Uni-Press XL ACC
- Hybrid-Radialpresse ROLLER'S Multi-Press 14 V ACC
- Hybrid-Radialpresse ROLLER'S Multi-Press 22 V ACC
- Hybrid-Radialpresse ROLLER'S Multi-Press 22 V ACC Connected
- Hybrid-Radialpresse ROLLER'S Multi-Press XL 45kN 22 V ACC
- ROLLER'S Presszangen
- ROLLER'S Pressringe
- ROLLER'S Presszangen Mini

Haftungsübernahmevereinbarungen geschlossen. ROLLER ist einer der ersten systemunabhängigen Maschinen- und Werkzeughersteller, welcher Haftungsübernahmevereinbarungen für Presswerkzeuge geschlossen hat. Der Abschluss der Vereinbarung erfolgte auf der Grundlage einer erfolgreichen partnerschaftlichen Zusammenarbeit zwischen ROLLER und dem Handwerk und der Industrie sowie deren Organisationen.

Berechtigt für die Leistungen aus der Vereinbarung mit dem ZVSHK sind alle in die Handwerksrolle eingetragenen selbständigen Handwerker/Handwerksfirmen (nachstehend "SHK-Betrieb" genannt), soweit sie zum Zeitpunkt des Schadensfalles Mitglied der für ihren Betriebssitz zuständigen Innung der Sanitär-, Heizungs- und Klimabranche sind und diese einem dem ZVSHK angeschlossenen Landesinnungsverband angehören.

Berechtigt für die Leistungen aus der Vereinbarung mit dem BTGA e.V. sind alle Unternehmen der Gebäudetechnik (nachstehend "TGA-Unternehmen" genannt), soweit sie zum Zeitpunkt des Schadensfalles Mitglied des für ihren Betriebssitz zuständigen Landesindustrieverbands Technische Gebäudeausrüstung und damit mittelbar Mitglied des BTGA e.V. oder unmittelbar Mitglied des BTGA e.V. sind.

Sollten die genannten Radial-Presswerkzeuge einen Konstruktions-, Fabrikations- oder Materialfehler aufweisen oder die Betriebsanleitungen fehlerhaft sein und deshalb ein Schaden beim Auftraggeber des SHK-Betriebes oder des TGA-Unternehmens entstehen, für den der SHK-Betrieb oder das TGA-Unternehmen einzustehen hat, übernimmt ROLLER nach Maßgabe der Bestimmungen der Haftungsübernahmevereinbarung eine zusätzliche Haftung.

Die Haftungsübernahmevereinbarungen gelten unabhängig davon, welches Pressfitting-System mit den geeigneten ROLLER'S Presswerkzeugen gepresst wird. Der jeweils aktuelle Stand der Eignung der ROLLER'S Presswerkzeuge für Pressfitting-Systeme ist im Internet abzurufen:

www.albert-roller.de → Downloads → Produktkataloge, -prospekte → ROLLER Katalog.

Für weitergehende Informationen wenden Sie sich bitte an unseren Herrn Bernd Altmann: bernd.altmann@albert-roller.de

**ROLLER'S Presswerkzeuge
für Radial-Pressverbindungen bis Ø 110 mm!**

Z.B. ROLLER'S Multi-Press 22V ACC – Beschreibung siehe Seite 88.

ROLLER TECHNOLOGY
Li-Ion 22V



ROLLER'S

Multi-Press Mini 14V ACC



Deutsche Spitzenqualität



Superhandliche, superleichte, robuste Hybrid-Radialpresse 22 kN, für Akku- und Netzbetrieb, mit automatischem Rücklauf (Zwangsablauf). Für Radial-Pressverbindungen Ø 10–40 mm, Ø ¼–1 ¼".

- Zum Antrieb von ROLLER'S Presszangen Mini und Zwischenzange Mini Z8 mit ROLLER'S Pressringen S, mit systemspezifischer Presskontur entsprechend dem jeweiligen Pressfitting-System, für einwandfrei systemkonforme, sichere Pressung.
- Kleine, kompakte Bauweise mit perfekter Gewichtsverteilung für echte Einhandbedienung. Günstiges Gewicht, Antriebsmaschine mit Akku nur 2,4 kg, für ermüdungsfreies Arbeiten.
- Superhandliche Antriebsmaschine, mit Presszange Mini V 22 nur 33 cm lang. Für Arbeiten an besonders engen Stellen.
- Schwenkbare Presszange (über 360°) durch drehbar gelagertes Gehäuse.
- Pressvorgang im Tippbetrieb mit ACC - für Arbeitssicherheit, Funktionssicherheit und Betriebssicherheit. Automatischer Rücklauf (Zwangsablauf) nach vollendetem Pressvorgang.
- Tonnenschwere Schub- und Presskraft für sekundenschnelles, einwandfreies Pressen. Schubkraft 22 kN. Robuster, leistungsstarker, elektrohydraulischer Antrieb mit Exzenterkolbenpumpe mit robustem Planetengetriebe und kompaktem Hochleistungs-Hydrauliksystem.
- Bewährter, durchzugstarker Akku-Motor 14,4 V, 380 W Abgabe, Sicherheits-Tippschalter.
- Integrierte LED-Arbeitsleuchte zur Beleuchtung der Arbeitsstelle.
- Konstante Schubkraft für gleichbleibend sicheres Pressen.
- **Li-Ion Plus Technology**
Hochbelastbare Akkus Li-Ion 14,4 V mit 2,5 oder 5,0 Ah Kapazität, für lange Laufzeit. Leistungsstark und leicht. Akku Li-Ion 14,4 V, 2,5 Ah für ca. 275 Pressungen, 5,0 Ah für ca. 550 Pressungen Viega Profipress DN 15 mit einer Akkuladung*. Tiefentlade- und Überladungsschutz mit Einzelzellenüberwachung. Temperaturüberwachung beim Ladevorgang. Arbeitstemperaturbereich - 10 bis + 60 °C. Kein Memoryeffekt für maximale Akku-leistung. Schnellladegerät 220–240 V, 50–60 Hz, 10,8–18 V, 65 W, für kurze Ladezeiten.
- **Für Akku- und Netzbetrieb**
Spannungsversorgung 220–240 V/14,4 V, 33 A (Abgabe) für Netzbetrieb anstelle Akku Li-Ion 14,4 V (Zubehör).
- Sicherer Sitz der Presszange / Zwischenzange durch automatische Verriegelung.
- Besonders kompakte Bauform und geringes Gewicht der ROLLER'S Presszangen Mini durch spezielle Anordnung des Presszangenanschlusses (Patent EP 1 952 948).
- In die Pressbacken eingelassene Vertiefungen zur sicheren Führung der Verbindungslaschen für versatzfreies Pressen (Patent EP 2 347 862).
- **Komplettes Sortiment ROLLER'S Presszangen Mini / Pressringe**
für alle gängigen Pressfitting-Systeme, siehe Seite 58–83. Antrieb durch alle ROLLER'S Radialpressen 22 kN. Mit präzise eingearbeiteter und exakt ausgerundeter, systemspezifischer Presskontur entsprechend dem jeweiligen Pressfitting-System. Für einwandfrei systemkonforme, sichere Pressung. Die Presszangen / Pressringe sind aus zähhartem, besonders gehärtetem Spezialstahl hergestellt und damit hochbelastbar. Für höchste Qualitätsansprüche und lange Lebensdauer.
- Eignungsbestätigungen siehe Seite 52.
- Haftungsübernahmevereinbarungen siehe Seite 53.

Lieferumfang

Art.-Nr.

ROLLER'S Multi-Press Mini 14V ACC Basic-Pack

Antriebsmaschine 14,4 V, 22 kN, mit Zwangsablauf,
Akku Li-Ion 14,4 V, 2,5 Ah, Schnellladegerät
220–240 V, 10,8–18 V, 65 W.

Basic-Pack im Stahlblechkasten

578012 A220

Basic-Pack im Systemkoffer L-Boxx

578013 A220

Zubehör

ROLLER'S Presszangen Mini / Pressringe S

siehe Seite 58–83

ROLLER'S Multi-Press Mini 14V ACC

Antriebsmaschine, ohne Akku

578001 A14

Akku Li-Ion 14,4 V, 2,5 Ah

571545 A14

Akku Li-Ion 14,4 V, 5,0 Ah

571555 A14

**Schnellladegerät 220–230 V, 50–60 Hz,
10,8–18 V, 65 W**

571560 A220

**Spannungsversorgung 220–240 V/14,4 V,
50–60 Hz, 33 A, für Netzbetrieb anstatt Akku
Li-Ion 14,4 V**

571565 A220

ROLLER'S Trennzangen Mini M
für Gewindestangen

siehe Seite 130

Stahlblechkasten mit Einlage

578290 A

Systemkoffer L-Boxx mit Einlage

578299 A

ROLLER'S Multi-Press Mini 22V ACC



Deutsche Spitzenqualität



Superhandliche, superleichte, robuste Hybrid-Radialpresse 22 kN, für Akku- und Netzbetrieb, mit automatischem Rücklauf (Zwangsablauf). Für Radial-Pressverbindungen Ø 10–40 mm, Ø ¼–1 ¼". Li-Ion 22 V Technology! Akku Li-Ion 21,6 V, 2,5 Ah, für ca. 390 Pressungen mit einer Akkuladung*.

- Zum Antrieb von ROLLER'S Presszangen Mini und Zwischenzange Mini Z8 mit ROLLER'S Pressringen S, mit systemspezifischer Presskontur entsprechend dem jeweiligen Pressfitting-System, für einwandfrei systemkonforme, sichere Pressung.
- Kleine, kompakte Bauweise mit perfekter Gewichtsverteilung für echte Einhandbedienung. Antriebsmaschine kann mit eingesetzter Presszange griffbereit auf dem Akku abgestellt werden. Günstiges Gewicht, Antriebsmaschine mit Akku nur 2,5 kg, für ermüdungsfreies Arbeiten.
- Ergonomisch gestalteter Handgriff mit Softgrip.
- Superhandliche Antriebsmaschine, mit Presszange Mini V 15 nur 31 cm lang. Für Arbeiten an besonders engen Stellen.
- Schwenkbare Presszange (über 360°) durch drehbar gelagertes Gehäuse.
- Pressvorgang mit ACC - für Arbeitssicherheit, Funktionssicherheit und Betriebssicherheit. Automatischer Rücklauf (Zwangsablauf) nach vollendetem Pressvorgang. Superschnell. Pressen unter 4 s.
- Tonnenschwere Schub- und Presskraft für sekundenschnelles, einwandfreies Pressen. Schubkraft 22 kN. Robuster, leistungsstarker, elektrohydraulischer Antrieb mit Exzenterkolbenpumpe mit robustem Planetengetriebe und kompaktem Hochleistungs-Hydrauliksystem.
- Bewährter, durchzugstarker Akku-Motor 21,6 V, 380 W Abgabe, Sicherheits-Tippschalter.
- Integrierte LED-Arbeitsleuchte zur Beleuchtung der Arbeitsstelle.
- Konstante Schubkraft für gleichbleibend sicheres Pressen.
- **Li-Ion 22 V Technology**
Hochbelastbare Akkus Li-Ion 21,6 V mit 2,5, 5,0 oder 9,0 Ah Kapazität, für lange Laufzeit. Leistungsstark und leicht. Akku Li-Ion 21,6 V, 2,5 Ah für ca. 390 Pressungen, 5,0 Ah für ca. 780 Pressungen, 9,0 Ah für ca. 1400 Pressungen. Viega Profi-press DN 15 mit einer Akkuladung*. Gestufte Ladezustandsanzeige mit farbigen LEDs. Arbeitstemperaturbereich -10 bis +60 °C. Kein Memoryeffekt für maximale Akkuleistung. Schnellladegerät 100–240 V, 50–60 Hz, 90 W oder Schnellladegerät 100–240 V, 50–60 Hz, 290 W, für kürzere Ladezeiten (Zubehör).
- **Für Akku- und Netzbetrieb**
Spannungsversorgung 220–240 V/21,6 V, 50–60 Hz, 15 A (Abgabe), für Netzbetrieb anstelle Akku Li-Ion 21,6 V (Zubehör).
- Sicherer Sitz der Presszange / Zwischenzange durch automatische Verriegelung.
- Besonders kompakte Bauform und geringes Gewicht der ROLLER'S Presszangen Mini durch spezielle Anordnung des Presszangenanschlusses (Patent EP 1 952 948).
- In die Pressbacken eingelassene Vertiefungen zur sicheren Führung der Verbindungslaschen für versatzfreies Pressen (Patent EP 2 347 862).
- **Komplettes Sortiment ROLLER'S Presszangen Mini / Pressringe** für alle gängigen Pressfitting-Systeme, siehe Seite 58–83. Antrieb durch alle ROLLER'S Radialpressen 22 kN. Mit präzis eingearbeiteter und exakt ausgerundeter, systemspezifischer Presskontur entsprechend dem jeweiligen Pressfitting-System. Für einwandfrei systemkonforme, sichere Pressung. Die Presszangen / Pressringe sind aus zähhartem, besonders gehärtetem Spezialstahl hergestellt und damit hochbelastbar. Für höchste Qualitätsansprüche und lange Lebensdauer.
- Eignungsbestätigungen siehe Seite 52.
- Haftungsübernahmevereinbarungen siehe Seite 53.

Lieferumfang Art.-Nr.

ROLLER'S Multi-Press Mini 22V ACC Basic-Pack

Antriebsmaschine 21,6 V, 22 kN, mit Zwangsablauf, Akku Li-Ion 21,6 V, 2,5 Ah, Schnellladegerät 100–240 V, 70 W.

Basic-Pack im Stahlblechkasten	578010 A220
Basic-Pack im Systemkoffer L-Boxx	578014 A220

Zubehör

ROLLER'S Presszangen Mini / Pressringe S	siehe Seite 58–83
ROLLER'S Multi-Press Mini 22V ACC	
Antriebsmaschine, ohne Akku	578002 A22
Akku Li-Ion 21,6 V, 2,5 Ah	571571 A22
Akku Li-Ion 21,6 V, 5,0 Ah	571581 A22
Akku Li-Ion 21,6 V, 9,0 Ah	571583 A22
Schnellladegerät 100–240 V, 50–60 Hz, 90 W	571585 A220
Schnellladegerät 100–240 V, 50–60 Hz, 290 W	571587 A220
Spannungsversorgung 220–240 V/21,6 V, 50–60 Hz, 15 A, für Netzbetrieb anstatt Akku Li-Ion 21,6 V	571567 A220
ROLLER'S Trennzangen Mini M für Gewindestangen	siehe Seite 130
Stahlblechkasten mit Einlage	578290 A
Systemkoffer L-Boxx mit Einlage	578299 A
ROLLER'S Worklight 2800 22V Akku-LED-Baustrahler	siehe Seite 161

* Umgebungstemperatur ca. 20°C.

ROLLER'S Multi-Press Mini S 22V ACC



Deutsche Spitzenqualität



Superhandliche, superleichte, robuste Hybrid-Radialpresse 22 kN, für Akku- und Netzbetrieb, mit automatischem Rücklauf (Zwangsablauf). Für Radial-Pressverbindungen Ø 10–40 mm, Ø ¼–1 ¼". Li-Ion 22 V Technology! Akku Li-Ion 21,6 V, 2,5 Ah, für ca. 390 Pressungen mit einer Akkuladung*.

- Zum Antrieb von ROLLER'S Presszangen Mini und Zwischenzange Mini Z8 mit ROLLER'S Pressringen S, mit systemspezifischer Presskontur entsprechend dem jeweiligen Pressfitting-System, für einwandfrei systemkonforme, sichere Pressung.
- Kleine, kompakte Bauweise mit perfekter Gewichtsverteilung für echte Einhandbedienung. Antriebsmaschine kann mit eingesetzter Presszange griffbereit auf dem Akku abgestellt werden. Günstiges Gewicht, Antriebsmaschine mit Akku nur 2,6 kg, für ermüdungsfreies Arbeiten.
- Ergonomisch gestaltetes Gehäuse mit Softgrip.
- Superhandliche, superleichte Antriebsmaschine für Arbeiten an besonders engen Stellen.
- Schwenkbare Presszange (über 360°) durch drehbar gelagertes Gehäuse.
- Pressvorgang mit ACC - für Arbeitssicherheit, Funktionssicherheit und Betriebssicherheit. Automatischer Rücklauf (Zwangsablauf) nach vollendetem Pressvorgang. Superschnell. Pressen unter 4 s.
- Tonnenschwere Schub- und Presskraft für sekundenschnelles, einwandfreies Pressen. Schubkraft 22 kN. Robuster, leistungsstarker, elektrohydraulischer Antrieb mit Exzenterkolbenpumpe mit robustem Planetengetriebe und kompaktem Hochleistungs-Hydrauliksystem.
- Bewährter, durchzugstarker Akku-Motor 21,6 V, 380 W Abgabe, Sicherheits-Tippschalter.
- Integrierte LED-Arbeitsleuchte zur Beleuchtung der Arbeitsstelle.
- Konstante Schubkraft für gleichbleibend sicheres Pressen.
- **Li-Ion 22 V Technology**
Hochbelastbare Akkus Li-Ion 21,6 V mit 2,5, 5,0 oder 9,0 Ah Kapazität, für lange Laufzeit. Leistungsstark und leicht. Akku Li-Ion 21,6 V, 2,5 Ah für ca. 390 Pressungen, 5,0 Ah für ca. 780 Pressungen, 9,0 Ah für ca. 1400 Pressungen Vienga Profi-press DN 15 mit einer Akkuladung*. Gestufte Ladezustandsanzeige mit farbigen LEDs. Arbeitstemperaturbereich –10 bis +60 °C. Kein Memoryeffekt für maximale Akkuleistung. Schnellladegerät 100–240 V, 50–60 Hz, 90 W oder Schnellladegerät 100–240 V, 50–60 Hz, 290 W, für kürzere Ladezeiten (Zubehör).
- **Für Akku- und Netzbetrieb**
Spannungsversorgung 220–240 V/21,6 V, 50–60 Hz, 15 A (Abgabe), für Netzbetrieb anstelle Akku Li-Ion 21,6 V (Zubehör).
- Sicherer Sitz der Presszange / Zwischenzange durch automatische Verriegelung.
- Besonders kompakte Bauform und geringes Gewicht der ROLLER'S Presszangen Mini durch spezielle Anordnung des Presszangenanschlusses (Patent EP 1 952 948).
- In die Pressbacken eingelassene Vertiefungen zur sicheren Führung der Verbindungslaschen für versatzfreies Pressen (Patent EP 2 347 862).
- **Komplettes Sortiment ROLLER'S Presszangen Mini / Pressringe** für alle gängigen Pressfitting-Systeme, siehe Seite 58–83. Antrieb durch alle ROLLER'S Radialpressen 22 kN. Mit präzise eingearbeiteter und exakt ausgerichteter, systemspezifischer Presskontur entsprechend dem jeweiligen Pressfitting-System. Für einwandfrei systemkonforme, sichere Pressung. Die Presszangen / Pressringe sind aus zähhartem, besonders gehärtetem Spezialstahl hergestellt und damit hochbelastbar. Für höchste Qualitätsansprüche und lange Lebensdauer.
- Eignungsbestätigungen siehe Seite 52.
- Haftungsübernahmevereinbarungen siehe Seite 53.

Lieferumfang

Art.-Nr.

ROLLER'S Multi-Press Mini S 22V ACC Basic-Pack

Antriebsmaschine 21,6 V, 22 kN, mit Zwangsablauf, Akku Li-Ion 21,6 V, 2,5 Ah, Schnellladegerät Li-Ion 100–240 V, 70 W.

Basic-Pack im Stahlblechkasten	578015 A220
Basic-Pack im Systemkoffer L-Boxx	578016 A220

Zubehör

ROLLER'S Presszangen Mini / Pressringe S	siehe Seite 58–83
ROLLER'S Multi-Press Mini S 22V ACC Antriebsmaschine, ohne Akku	578003 A22
Akku Li-Ion 21,6 V, 2,5 Ah	571571 A22
Akku Li-Ion 21,6 V, 5,0 Ah	571581 A22
Akku Li-Ion 21,6 V, 9,0 Ah	571583 A22
Schnellladegerät 100–240 V, 50–60 Hz, 90 W	571585 A220
Schnellladegerät 100–240 V, 50–60 Hz, 290 W	571587 A220
Spannungsversorgung 220–240 V/21,6 V, 50–60 Hz 15 A, für Netzbetrieb anstatt Akku Li-Ion 21,6 V	571567 A220
ROLLER'S Trennzangen Mini M für Gewindestangen	siehe Seite 130
Stahlblechkasten mit Einlage	578290 A
Systemkoffer L-Boxx mit Einlage	578299 A
ROLLER'S Worklight 2800 22V Akku-LED-Baustrahler	siehe Seite 161

ROLLER'S Presszangen Mini ROLLER'S Pressringe



Deutsche Spitzenqualität

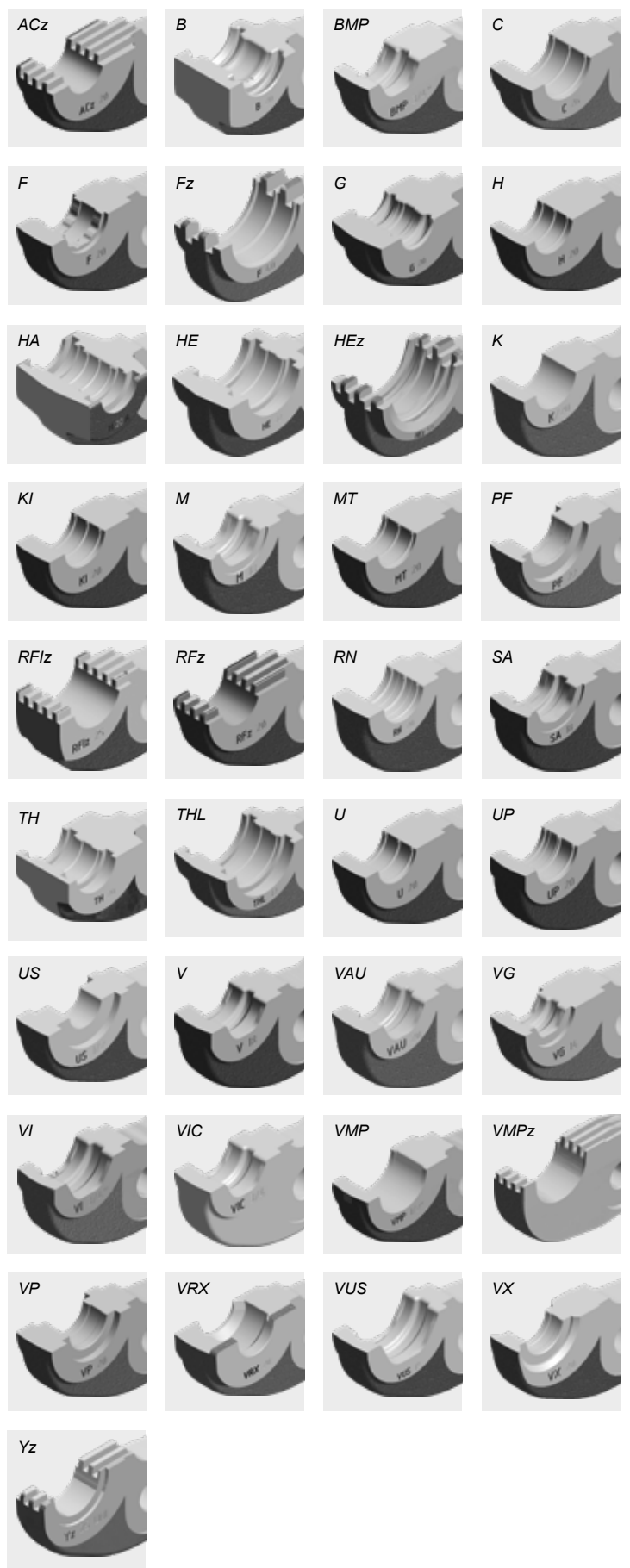

ROLLER'S Presszange Mini (2B)
mit 2 schwenkbaren Monoblock-Pressbacken.

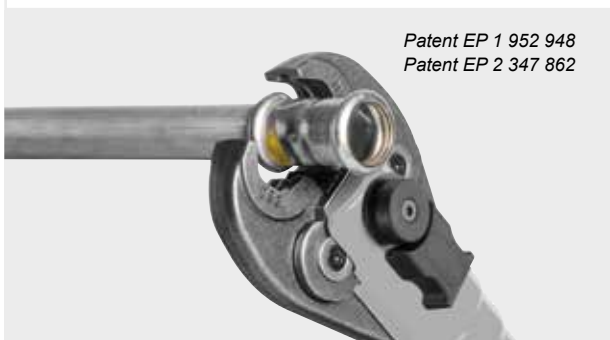

Patent EP 1 952 948
Patent EP 2 347 862

ROLLER'S Presszangen Mini ACz / Fz / HEz / RFz / RFlz
mit Verzahnung verhindern Gratbildung am Pressfitting.



Patent EP 2 027 971

ROLLER'S Pressring S (PR-2B), stufenlos schwenkbar, für sicheres Ansetzen der Pressbacken an schwer zugänglichen Stellen.



Beispiel: ROLLER'S Presszange Mini V: Abdruck "V" auf gepresstem Fitting zur Rückverfolgbarkeit gemäß EN 1775:2007.

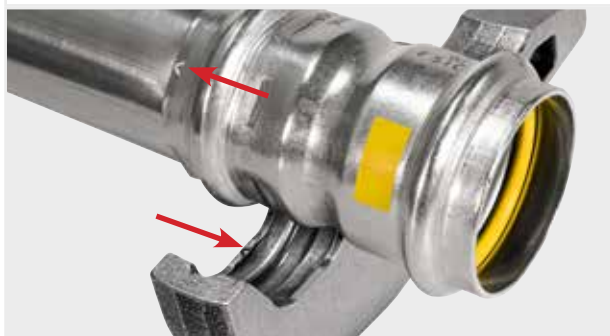

Zubehör für ROLLER'S Radialpressen 22 kN:

Systemspezifische Presszangen Mini / Pressringe für alle gängigen Pressfitting-Systeme.

- Antrieb durch alle ROLLER'S Radialpressen 22 kN. Verwendungshinweis und Montageanweisung der Systemanbieter / -hersteller lesen und beachten.
- **Wählen Sie Ihre Presszangen Mini / Pressringe selbst aus!** In Tabelle Seite 60–83 einfach gewünschtes Pressfitting-System und Presszangengröße / Pressringgröße auswählen. Beachten Sie, dass Pressfitting-Systeme für Gasinstallationen nur mit den in der Tabelle gelb hinterlegten Presszangen Mini gepresst werden dürfen.
- **ROLLER'S Presszange Mini (2B)**
Besonders kompakte Bauform und geringes Gewicht der ROLLER'S Presszangen Mini (2B) durch spezielle Anordnung des Presszangenanschlusses (**Patent EP 1 952 948**).

In die Pressbacken eingelassene Vertiefungen zur sicheren Führung der Verbindungsglaschen für versatzfreies Pressen (**Patent EP 2 347 862**).

ROLLER'S Presszangen Mini ACz / Fz / HEz / RFz / RFlz mit Verzahnung verhindern Gratbildung am Pressfitting (**Patent EP 2 027 971**).

- **ROLLER'S Pressring S (PR-2B)**
Pressring S (PR-2B), mit 2 Pressbacken, stufenlos schwenkbar für sicheres Ansetzen der Pressbacken an schwer zugänglichen Stellen. Zwischenzange erforderlich, siehe Seite 83.
- Präzise eingearbeitete und exakt ausgerundete, systemspezifische Presskontur entsprechend dem jeweiligen Pressfitting-System für einwandfrei systemkonforme, sichere Pressung.
- Die Presszangen / Pressringe sind aus zähhartem, besonders gehärtetem Spezialstahl hergestellt und damit hochbelastbar. Für höchste Qualitätsansprüche und lange Lebensdauer.
- Eignungsbestätigungen siehe Seite 52.
- SHK-Haftungsübernahmevereinbarungen siehe Seite 53.

Rückverfolgbarkeit gemäß EN 1775:2007.

- ROLLER'S Presszangen Mini mit Presskontur F, M, V, SA, B, RN und UP haben jeweils eine spezifische Markierung in der Presskontur eingearbeitet, welche nach dem Pressvorgang einen bleibenden Abdruck direkt auf dem gepressten Fitting hinterlässt. Dies ermöglicht dem Anwender auch nach dem Pressvorgang noch eine Überprüfung, ob die geeignete Presszangen Mini zur Herstellung der Pressverbindung verwendet wurde.
- Mit dieser Rückverfolgbarkeit erfüllt ROLLER die Empfehlung der Europäischen Norm EN 1775:2007 bei der Installation von Pressfitting-Systemen für Gas.

System	Presszange/Pressring	Antrieb durch Zwischenzange	Art.-Nr.	
A				
AC-FIX PRESS (Global Piping Systems)	H 12		578396	
	H 16		578400	
	H 20		578406	
	H 25		578408	
	H 32		578412	
	RFz 12		578490	
	RFz 16		578492	
	RFz 20		578494	
	RFz 25		578496	
	RFz 32		578498	
	U 16		578374	
	U 20		578378	
	U 25		578380	
	U 32		578382	
	VX 16		578552	
	VX 20		578554	
	AC-FIX PRESS DUO (Global Piping Systems)	RFz 16		578492
		RFz 20		578494
		RFz 25		578496
		RFz 32		578498
TH 16			578352	
TH 20			578358	
TH 25			578360	
TH 26			578362	
TH 32			578364	
TH 16 S (PR-2B)		Mini Z8	574782 R	
TH 20 S (PR-2B)		Mini Z8	574788 R	
TH 26 S (PR-2B)		Mini Z8	574794 R	
TH 32 S (PR-2B)		Mini Z8	574798 R	
U 16			578374	
U 20		578378		
U 25		578380		
U 32		578382		
AC-FIX PRESS-MULTI (Global Piping Systems)	H 16		578400	
	H 18		578404	
	H 20		578406	
	H 25		578408	
	H 32		578412	
	RFz 16		578492	
	RFz 20		578494	
	RFz 25		578496	
	RFz 32		578498	
	U 16		578374	
	U 18		578376	
	U 20		578378	
	U 25		578380	
	U 32		578382	
ACOME ACOPEX ALU	H 16		578400	
	H 20		578406	
	H 26		578410	
	H 32		578412	
	TH 16		578352	
	TH 20		578358	
	TH 26		578362	
	TH 32		578364	
U 16		578374		
U 20		578378		
U 32		578382		
ACOME MT	ACz 12		578608	
	ACz 16		578610	
	ACz 20		578612	
	ACz 25		578614	
AHLSELL A-press elförzinkad M	M 12		578310	
	M 15		578312	
	M 18		578314	
	M 22		578316	
	M 28		578318	
	M 35		578390	
	M 12 S (PR-2B)	Mini Z8	574736 R	
	M 15 S (PR-2B)	Mini Z8	574738 R	
	M 18 S (PR-2B)	Mini Z8	574740 R	
	M 22 S (PR-2B)	Mini Z8	574742 R	
	M 28 S (PR-2B)	Mini Z8	574744 R	
	M 35 S (PR-2B)	Mini Z8	574746 R	
	AHLSELL A-press elförzinkad V	V 12		578324
		V 15		578328
V 18			578332	
V 22			578334	
V 28			578336	
V 35			578604	
V 12 S (PR-2B)		Mini Z8	574748 R	
V 15 S (PR-2B)		Mini Z8	574752 R	
V 18 S (PR-2B)		Mini Z8	574756 R	
V 22 S (PR-2B)		Mini Z8	574758 R	
V 28 S (PR-2B)		Mini Z8	574760 R	
V 35 S (PR-2B)	Mini Z8	574762 R		
AHLSELL A-press koppar M	M 12		578310	
	M 15		578312	
	M 18		578314	
	M 22		578316	
	M 28		578318	
	M 35		578390	
	M 12 S (PR-2B)	Mini Z8	574736 R	
	M 15 S (PR-2B)	Mini Z8	574738 R	
	M 18 S (PR-2B)	Mini Z8	574740 R	
	M 22 S (PR-2B)	Mini Z8	574742 R	
	M 28 S (PR-2B)	Mini Z8	574744 R	
M 35 S (PR-2B)	Mini Z8	574746 R		
AHLSELL A-press koppar V	V 12		578324	
	V 15		578328	
	V 18		578332	
	V 22		578334	
	V 28		578336	
	V 35		578604	
	V 12 S (PR-2B)	Mini Z8	574748 R	
	V 15 S (PR-2B)	Mini Z8	574752 R	
	V 18 S (PR-2B)	Mini Z8	574756 R	
	V 22 S (PR-2B)	Mini Z8	574758 R	
	V 28 S (PR-2B)	Mini Z8	574760 R	
V 35 S (PR-2B)	Mini Z8	574762 R		

System	Presszange/Pressring	Antrieb durch Zwischenzange	Art.-Nr.
AHLSELL A-press rostfritt	M 15		578312
	M 18		578314
	M 22		578316
	M 28		578318
	M 35		578390
	M 15 S (PR-2B)	Mini Z8	574738 R
	M 18 S (PR-2B)	Mini Z8	574740 R
	M 22 S (PR-2B)	Mini Z8	574742 R
	M 28 S (PR-2B)	Mini Z8	574744 R
	M 35 S (PR-2B)	Mini Z8	574746 R
	AIRBEL PRESSCLIM	M 15	
M 18			578314
M 22			578316
M 28			578318
M 35			578390
M 15 S (PR-2B)		Mini Z8	574738 R
M 18 S (PR-2B)		Mini Z8	574740 R
M 22 S (PR-2B)		Mini Z8	574742 R
M 28 S (PR-2B)		Mini Z8	574744 R
M 35 S (PR-2B)		Mini Z8	574746 R
AIRBEL SERTINOX		M 15	
	M 18		578314
	M 22		578316
	M 28		578318
	M 35		578390
	M 15 S (PR-2B)	Mini Z8	574738 R
	M 18 S (PR-2B)	Mini Z8	574740 R
	M 22 S (PR-2B)	Mini Z8	574742 R
	M 28 S (PR-2B)	Mini Z8	574744 R
	M 35 S (PR-2B)	Mini Z8	574746 R
	ALB Sistema Multicapa	TH 16	
TH 18			578356
TH 20			578358
TH 26			578362
TH 32			578364
TH 40			578624
TH 16 S (PR-2B)		Mini Z8	574782 R
TH 20 S (PR-2B)		Mini Z8	574788 R
TH 26 S (PR-2B)		Mini Z8	574794 R
TH 32 S (PR-2B)		Mini Z8	574798 R
H 16			578400
H 18			578404
H 20			578406
H 26			578410
H 32		578412	
U 16		578374	
U 18		578376	
U 20		578378	
C 26		578392	
U 32		578382	
U 40		578386	
ALB Sistema Multicapa Gas	TH 16		578352
	TH 20		578358
	TH 26		578362
	TH 32		578364
	TH 16 S (PR-2B)	Mini Z8	574782 R
	TH 20 S (PR-2B)	Mini Z8	574788 R
	TH 26 S (PR-2B)	Mini Z8	574794 R
	TH 32 S (PR-2B)	Mini Z8	574798 R
	H 16		578400
	H 20		578406
	H 26		578410
H 32		578412	
U 16		578374	
U 20		578378	
C 26		578392	
U 32		578382	
U 40		578386	
ALTECH Altech	RFz 12		578490
	RFz 16		578492
	RFz 20		578494
	RFz 25		578496
APE MULTYGAS Serie AP Gas	TH 16		578352
	TH 20		578358
	TH 26		578362
	TH 32		578364
	TH 16 S (PR-2B)	Mini Z8	574782 R
	TH 20 S (PR-2B)	Mini Z8	574788 R
	TH 26 S (PR-2B)	Mini Z8	574794 R
	TH 32 S (PR-2B)	Mini Z8	574798 R
APE Serie AP	B 16		578468
	B 20		578472
	B 26		578474
	B 32		578476
	H 16		578400
	H 20		578406
	H 26		578410
	H 32		578412
	TH 16		578352
	TH 18		578356
	TH 20		578358
	TH 26		578362
	TH 32		578364
	TH 16 S (PR-2B)	Mini Z8	574782 R
TH 20 S (PR-2B)	Mini Z8	574788 R	
TH 26 S (PR-2B)	Mini Z8	574794 R	
TH 32 S (PR-2B)	Mini Z8	574798 R	
APE Serie APL	U 16		578374
	U 20		578378
	H 16		578400
	H 18		578404
	H 20		578406
	H 26		578410
	H 32		578412
	TH 16		578352
	TH 18		578356
	TH 20		578358
	TH 26		578362
	TH 32		578364
	TH 40		578624
	TH 16 S (PR-2B)	Mini Z8	574782 R
TH 20 S (PR-2B)	Mini Z8	574788 R	
TH 26 S (PR-2B)	Mini Z8	574794 R	
TH 32 S (PR-2B)	Mini Z8	574798 R	
U 16		578374	
U 18		578376	
U 20		578378	

System	Presszange/Pressring	Antrieb durch Zwischenzange	Art.-Nr.	
AQUATECHNIK Press-fitting metal	H 16		578400	
	H 20		578406	
	H 26		578410	
	H 32		578412	
	TH 16		578352	
	TH 20		578358	
	TH 26		578362	
	TH 32		578364	
	TH 16 S (PR-2B)	Mini Z8	574782 R	
	TH 20 S (PR-2B)	Mini Z8	574788 R	
	TH 26 S (PR-2B)	Mini Z8	574794 R	
	TH 32 S (PR-2B)	Mini Z8	574798 R	
	U 16		578374	
	U 20		578378	
	C 26		578392	
	U 32		578382	
	AQUATECHNIK Universal	B 16		578468
B 20			578472	
B 26			578474	
B 32			578476	
F 16			578456	
F 20			578460	
F 26			578462	
F 32			578464	
F 16 S (PR-2B)		Mini Z8	574728 R	
F 20 S (PR-2B)		Mini Z8	574730 R	
F 26 S (PR-2B)		Mini Z8	574732 R	
F 32 S (PR-2B)		Mini Z8	574734 R	
H 16			578400	
H 20			578406	
H 26			578410	
H 32			578412	
TH 16			578352	
TH 20			578358	
TH 26			578362	
TH 32			578364	
TH 16 S (PR-2B)		Mini Z8	574782 R	
TH 20 S (PR-2B)		Mini Z8	574788 R	
TH 26 S (PR-2B)		Mini Z8	574794 R	
TH 32 S (PR-2B)		Mini Z8	574798 R	
U 16			578374	
U 20			578378	
C 26			578392	
U 32			578382	
ARKA DUROsystem		H 16		578400
		H 20		578406
		H 25		578408
		H 26		578410
	H 32		578412	
	TH 16		578352	
	TH 20		578358	
	TH 25		578360	
	TH 26		578362	
	TH 32		578364	
	TH 16 S (PR-2B)	Mini Z8	574782 R	
	TH 20 S (PR-2B)	Mini Z8	574788 R	
	TH 26 S (PR-2B)	Mini Z8	574794 R	
	TH 32 S (PR-2B)	Mini Z8	574798 R	
	U 16		578374	
	U 20		578378	
	Aschi NIR	M 15		578312
M 18			578314	
M 22			578316	
M 28			578318	
M 35			578390	
M 15 S (PR-2B)		Mini Z8	574738 R	
M 18 S (PR-2B)		Mini Z8	574740 R	
M 22 S (PR-2B)		Mini Z8	574742 R	
M 28 S (PR-2B)		Mini Z8	574744 R	
M 35 S (PR-2B)		Mini Z8	574746 R	
ASSOTHERM IPC-RAC Carbon Steel	M 15		578312	
	M 18		578314	
	M 22		578316	
	M 28		578318	
	M 35		578390	
	M 15 S (PR-2B)	Mini Z8	574738 R	
ASSOTHERM IPI-RAX Inox	M 15		578312	
	M 18		578314	
	M 22		578316	
	M 28		578318	
	M 35		578390	
	M 15 S (PR-2B)	Mini Z8	574738 R	
	M 18 S (PR-2B)	Mini Z8	574740 R	
	M 22 S (PR-2B)	Mini Z8	574742 R	
ASSOTHERM IPI-RAX Inox Gas	M 15		578312	
	M 18		578314	
	M 22		578316	
	M 28		578318	
	M 35		578390	
	M 15 S (PR-2B)	Mini Z8	574738 R	
	M 18 S (PR-2B)	Mini Z8	574740 R	
	M 22 S (PR-2B)	Mini Z8	574742 R	

System	Presszange/Pressring	Antrieb durch Zwischenzange	Art.-Nr.
ASSOTHERM IPM-Multistrato	H 16		578400
	H 20		578406
	H 26		578410
	H 32		578412
	TH 16		578352
	TH 20		578358
	TH 26		578362
	TH 32		578364
	THL 32		578368
	TH 40		578624
	TH 16 S (PR-2B)	Mini Z8	574782 R
	TH 20 S (PR-2B)	Mini Z8	574788 R
	TH 26 S (PR-2B)	Mini Z8	574794 R
	TH 32 S (PR-2B)	Mini Z8	574798 R
	U 16		578374
	U 20		578378
	C 26		578392
U 32		578382	
ASSOTHERM IPR-RRA Copper	M 15		578312
	M 18		578314
	M 22		578316
	M 28		578318
	M 35		578390
	M 15 S (PR-2B)	Mini Z8	574738 R
	M 18 S (PR-2B)	Mini Z8	574740 R
	M 22 S (PR-2B)	Mini Z8	574742 R
	M 28 S (PR-2B)	Mini Z8	574744 R
	M 35 S (PR-2B)	Mini Z8	574746 R
ASSOTHERM IPR-RRA Copper Gas	M 15		578312
	M 18		578314
	M 22		578316
	M 28		578318
	M 35		578390
	M 15 S (PR-2B)	Mini Z8	574738 R
	M 18 S (PR-2B)	Mini Z8	574740 R
	M 22 S (PR-2B)	Mini Z8	574742 R
	M 28 S (PR-2B)	Mini Z8	574744 R
	M 35 S (PR-2B)	Mini Z8	574746 R
ASTM F 1807 (Fittings with Copper Crimp Ring for PEX tubing)	US 3/4"		578534
	US 1/2"		578536
	US 3/8"		578538
	US 1"		578540
ATUSA ITALIA SYCPRESS CARBON STEEL PRESS FITTINGS	M 15		578312
	M 18		578314
	M 22		578316
	M 28		578318
	M 35		578390
	M 15 S (PR-2B)	Mini Z8	574738 R
ATUSA ITALIA SYCPRESS STAINLESS STEEL PRESS FITTINGS	M 15		578312
	M 18		578314
	M 22		578316
	M 28		578318
	M 35		578390
	M 15 S (PR-2B)	Mini Z8	574738 R
AUSTEC PEX-B, PEX-AL-PEX (AUS)	TH 16		578352
	TH 20		578358
	TH 25		578360
	TH 32		578364
	U 16		578374
	U 20		578378
AUSTEC PEX-AL-PEX GAS (AUS)	TH 16		578352
	TH 20		578358
	TH 25		578360
	TH 32		578364
	U 16		578374
	U 20		578378
AYOR FIXOCONNECT Press	U 25		578380
	U 32		578382
	H 12		578396
	H 16		578400
	H 20		578406
	H 25		578408
AYOR FIXOMULTIX	RFz 12		578490
	RFz 16		578492
	RFz 20		578494
	RFz 25		578496
	U 16		578374
	U 20		578378
	U 25		578380
	H 16		578400
	H 20		578406
	H 26		578410
ASSOTHERM IPI-RAX Inox Gas	H 32		578412
	TH 16		578352
	TH 20		578358
	TH 26		578362
	TH 32		578364
	TH 16 S (PR-2B)	Mini Z8	574782 R
	TH 20 S (PR-2B)	Mini Z8	574788 R
	TH 26 S (PR-2B)	Mini Z8	574794 R
	TH 32 S (PR-2B)	Mini Z8	574798 R
	U 16		578374
U 20		578378	
U 32		578382	
U 40		578386	

Pressfitting-Systeme für Gasinstallationen dürfen nur mit den in der Tabelle gelb hinterlegten Presszangen Mini / Pressringen gepresst werden.

Nationale Vorschriften beachten. Verwendungshinweise und Montageanweisungen der Systemanbieter/-hersteller lesen und beachten.

¹⁾ Nur Presszangen ab Kennzeichnung „108“ (1. Quartal 2008), „208“ (2. Quartal 2008) usw. einsetzbar. Die Kennzeichnung ist auf jeder Pressbacke gestempelt.

²⁾ Zur Aufnahme geeigneter Presseinsätze.

³⁾ Nur Presszangen ab Kennzeichnung „117“ (1. Quartal 2017), „217“ (2. Quartal 2017) usw. einsetzbar. Die Kennzeichnung ist auf jeder Pressbacke gestempelt.

⁴⁾ Für Rohre nach technischem Standard EN. Verwendungshinweise der Systemanbieter/-hersteller beachten.

⁵⁾ Für Rohre nach technischem Standard ASTM. Verwendungshinweise der Systemanbieter/-hersteller beachten.

Eignung der ROLLER'S Presswerkzeuge für Pressfitting-Systeme: Stand 12. Oktober 2022. Der jeweils aktuelle Stand ist im Internet abzurufen:

www.albert-roller.de → Downloads → Produktkataloge, -prospekte → ROLLER Katalog.

Zwischenzangen siehe Seite 83. Presszangen / Pressringen für weitere Pressfitting-Systeme auf Anfrage.

System	Presszange/Pressring	Antrieb durch Zwischenzange	Art.-Nr.
AYOR SOMATHERM FOR YOU -1	H 16		578400
	H 20		578406
	H 26		578410
	TH 16		578352
	TH 20		578358
	TH 26		578362
	TH 16 S (PR-2B)	Mini Z8	574782 R
	TH 20 S (PR-2B)	Mini Z8	574788 R
	TH 26 S (PR-2B)	Mini Z8	574794 R
	U 16		578374
U 20		578378	
AYOR SOMATHERM FOR YOU -2	H 12		578396
	H 16		578400
	H 20		578406
	H 25		578408
	RFz 12		578490
	RFz 16		578492
	RFz 20		578494
	RFz 25		578496
	U 16		578374
	U 20		578378
U 25		578380	

B

Bampi BALPEX serie LP	TH 16		578352	
	TH 18		578356	
	TH 20		578358	
	TH 26		578362	
	TH 32		578364	
	TH 40		578624	
	TH 16 S (PR-2B)	Mini Z8	574782 R	
	TH 20 S (PR-2B)	Mini Z8	574788 R	
	TH 26 S (PR-2B)	Mini Z8	574794 R	
	TH 32 S (PR-2B)	Mini Z8	574798 R	
	U 16		578374	
	U 18		578376	
	U 20		578378	
	C 26		578392	
	U 32		578382	
Bampi BALPEX serie MP	TH 16		578352	
	TH 18		578356	
	TH 20		578358	
	TH 26		578362	
	TH 32		578364	
	TH 40		578624	
	TH 16 S (PR-2B)	Mini Z8	574782 R	
	TH 20 S (PR-2B)	Mini Z8	574788 R	
	TH 26 S (PR-2B)	Mini Z8	574794 R	
	TH 32 S (PR-2B)	Mini Z8	574798 R	
Bampi BALPEX Gas	TH 16		578352	
	TH 20		578358	
	TH 26		578362	
	TH 16 S (PR-2B)	Mini Z8	574782 R	
	TH 20 S (PR-2B)	Mini Z8	574788 R	
	TH 26 S (PR-2B)	Mini Z8	574794 R	
	BARBI EASYPRESS (Industrial Blansol)	H 12		578396
		H 16		578400
		H 20		578406
		H 25		578408
H 32			578412	
RFz 12			578490	
RFz 16			578492	
RFz 20			578494	
RFz 25			578496	
RFz 32			578498	
U 16			578374	
U 20			578378	
U 25			578380	
U 32		578382		
BARBI MULTIPEX (Industrial Blansol)	H 14		578398	
	H 16		578400	
	H 18		578404	
	H 20		578406	
	H 25		578408	
	H 26		578410	
	H 32		578412	
	RFz 16		578492	
	RFz 18		578638	
	RFz 20		578494	
	RFz 25		578496	
	RFz 32		578498	
	TH 16		578352	
	TH 20		578358	
	TH 26		578362	
	TH 32		578364	
	TH 16 S (PR-2B)	Mini Z8	574782 R	
	TH 20 S (PR-2B)	Mini Z8	574788 R	
	TH 26 S (PR-2B)	Mini Z8	574794 R	
	TH 32 S (PR-2B)	Mini Z8	574798 R	
U 16		578374		
U 18		578376		
U 20		578378		
U 25		578380		
U 32		578382		
U 40		578386		
BEGETUBE/ IVAR	B 14		578466	
	B 16		578468	
	B 18		578470	
	B 20		578472	
	B 26		578474	
	B 32		578476	
	Béné inox Série 41	M 15		578312
M 18			578314	
M 22			578316	
M 28			578318	
M 35			578390	
M 15 S (PR-2B)		Mini Z8	574738 R	
M 18 S (PR-2B)		Mini Z8	574740 R	
M 22 S (PR-2B)		Mini Z8	574742 R	
M 28 S (PR-2B)		Mini Z8	574744 R	
M 35 S (PR-2B)		Mini Z8	574746 R	

System	Presszange/Pressring	Antrieb durch Zwischenzange	Art.-Nr.
Brass Form Master Press	H 16		578400
	H 18		578404
	H 20		578406
	TH 16		578352
	TH 18		578356
	TH 20		578358
	TH 16 S (PR-2B)	Mini Z8	574782 R
	TH 20 S (PR-2B)	Mini Z8	574788 R
	U 16		578374
	U 18		578376
Brass & Fittings PRESSMAN MultiPress	RFz 16		578492
	RFz 18		578638
	ACz 20		578612
	RFz 25		578496
	RFz 32		578498
Brass & Fittings PRESSMAN RetiPress	RFz 16		578492
	RFz 18		578638
	ACz 20		578612
	RFz 25		578496
	RFz 32		578498
BRASSTECH MULTItermoSAN Brasspress	B 16		578468
	B 20		578472
	B 26		578474
	B 32		578476
	F 16		578456
	F 20		578460
	F 26		578462
	F 16 S (PR-2B)	Mini Z8	574728 R
	F 20 S (PR-2B)	Mini Z8	574730 R
	F 26 S (PR-2B)	Mini Z8	574732 R
	H 16		578400
	H 18		578404
	H 20		578406
	H 26		578410
	TH 16		578352
TH 18		578356	
TH 20		578358	
TH 26		578362	
TH 32		578364	
TH 40		578624	
TH 16 S (PR-2B)	Mini Z8	574782 R	
TH 20 S (PR-2B)	Mini Z8	574788 R	
TH 26 S (PR-2B)	Mini Z8	574794 R	
TH 32 S (PR-2B)	Mini Z8	574798 R	
U 16		578374	
U 18		578376	
U 20		578378	
C 26		578392	
U 32		578382	

C

Cello Products -Press	VUS ½" (OD 15,9 mm)		578566
	VUS ¾" (OD 22,2 mm)		578568
	VUS 1" (OD 28,6 mm)		578570
	VUS 1¼" (OD 34,9 mm)		578606
CGR DYNAFLU multicouche	H 16		578400
	H 20		578406
	H 26		578410
	H 32		578412
	TH 16		578352
	TH 20		578358
	TH 26		578362
	TH 32		578364
	TH 40		578624
	TH 16 S (PR-2B)	Mini Z8	574782 R
TH 20 S (PR-2B)	Mini Z8	574788 R	
TH 26 S (PR-2B)	Mini Z8	574794 R	
TH 32 S (PR-2B)	Mini Z8	574798 R	
U 16		578374	
U 20		578378	
U 32		578382	
U 40		578386	
CGR DYNAFLU PER	H 12		578396
	H 16		578400
	H 20		578406
	H 25		578408
	RFz 12		578490
CHIALI CHIALIPEX	TH 16		578352
	TH 20		578358
	TH 26		578362
	TH 32		578364
	TH 40		578624
Climatek Clima Therm	TH 14		578348
	TH 16		578352
	TH 18		578356
	TH 20		578358
	TH 26		578362
Climatrix Climatrix Rhinopex	H 16		578400
	H 20		578406
	U 16		578374
	U 20		578378
	TH 14		578348
Climatrix Variotherm System TH ClouSet	TH 16		578352
	TH 18		578356
	TH 20		578358
	TH 16 S (PR-2B)	Mini Z8	574782 R
	TH 20 S (PR-2B)	Mini Z8	574788 R
	TH 26 S (PR-2B)	Mini Z8	574794 R
	TH 32 S (PR-2B)	Mini Z8	574798 R
	TH 11,6		578344
	TH 16		578352
	TH 16 S (PR-2B)	Mini Z8	574782 R
TH 16		578352	
TH 18		578356	
TH 20		578358	
TH 16 S (PR-2B)	Mini Z8	574782 R	
TH 20 S (PR-2B)	Mini Z8	574788 R	

System	Presszange/Pressring	Antrieb durch Zwischenzange	Art.-Nr.
Comap PEX Press	RFz 12		578490
	RFz 16		578492
	RFz 20		578494
	RFz 25		578496
Comap Multiskin	TH 14		578348
	TH 16		578352
	TH 18		578356
	TH 20		578358
	TH 26		578362
	TH 32		578364
	THL 32		578368
	TH 40		578624
	TH 16 S (PR-2B)	Mini Z8	574782 R
	TH 20 S (PR-2B)	Mini Z8	574788 R
	TH 26 S (PR-2B)	Mini Z8	574794 R
	TH 32 S (PR-2B)	Mini Z8	574798 R
	U 14		578372
	U 16		578374
	U 18		578376
	U 20		578378
	U 32		578382
	H 14		578398
	H 16		578400
	H 18		578404
	H 20		578406
	H 26		578410
	H 32		578412
	Comap Multiskin Gas	TH 16	
TH 20			578358
TH 26			578362
TH 32			578364
THL 32			578368
TH 16 S (PR-2B)		Mini Z8	574782 R
TH 20 S (PR-2B)		Mini Z8	574788 R
TH 26 S (PR-2B)		Mini Z8	574794 R
TH 32 S (PR-2B)		Mini Z8	574798 R
U 16			578374
U 20			578378
U 32			578382
H 16			578400
H 20			578406
H 26			578410
H 32			578412
COMISA Press System	TH 14		578348
	TH 16		578352
	TH 18		578356
	TH 20		578358
	TH 25		578360
	TH 26		578362
	TH 32		578364
	TH 40		578624
	TH 16 S (PR-2B)	Mini Z8	574782 R
	TH 20 S (PR-2B)	Mini Z8	574788 R
	TH 26 S (PR-2B)	Mini Z8	574794 R
	TH 32 S (PR-2B)	Mini Z8	574798 R
	H 14		578398
	H 16		578400
	H 18		578404
	H 20		578406
H 26		578410	
H 32		578412	
B 14		578466	
B 16		578468	
B 18		578470	
B 20		578472	
B 26		578474	
B 32		578476	
COMISA Press System Gas	TH 16		578352
	TH 20		578358
	TH 26		578362
	TH 32		578364
	TH 16 S (PR-2B)	Mini Z8	574782 R
	TH 20 S (PR-2B)	Mini Z8	574788 R
TH 26 S (PR-2B)	Mini Z8	574794 R	
TH 32 S (PR-2B)	Mini Z8	574798 R	
CONEL CONNECT MULTI	F 16		578456
	F 20		578460
	F 26		578462
	F 32		578464
	F 16 S (PR-2B)	Mini Z8	574728 R
	F 20 S (PR-2B)	Mini Z8	574730 R
	F 26 S (PR-2B)	Mini Z8	574732 R
	F 32 S (PR-2B)	Mini Z8	574734 R
	H 16		578400
	H 20		578406
	H 26		578410
	H 32		578412
	TH 16		578352
	TH 20		578358
	TH 26		578362
	TH 32		578364
TH 16 S (PR-2B)	Mini Z8	574782 R	
TH 20 S (PR-2B)	Mini Z8	574788 R	
TH 26 S (PR-2B)	Mini Z8	574794 R	
TH 32 S (PR-2B)	Mini Z8	574798 R	
U 16		578374	
U 20		578378	
U 25		578380	
U 32		578382	
VP 16		578482	
VP 20		578484	
VP 32		578488	

System	Presszange/Pressring	Antrieb durch Zwischenzange	Art.-Nr.	
CONEL CONNECT MV2	F 16		578456	
	F 20		578460	
	F 26		578462	
	F 32		578464	
	F 16 S (PR-2B)	Mini Z8	574728 R	
	F 20 S (PR-2B)	Mini Z8	574730 R	
	F 26 S (PR-2B)	Mini Z8	574732 R	
	F 32 S (PR-2B)	Mini Z8	574734 R	
	TH 16		578352	
	TH 20		578358	
	TH 26		578362	
	TH 32		578364	
	TH 16 S (PR-2B)	Mini Z8	574782 R	
	TH 20 S (PR-2B)	Mini Z8	574788 R	
	TH 26 S (PR-2B)	Mini Z8	574794 R	
	TH 32 S (PR-2B)	Mini Z8	574798 R	
Conex Bänninger >B< Flex	F 16		578456	
	F 18		578458	
	F 20		578460	
	F 32		578464	
	F 16 S (PR-2B)	Mini Z8	574728 R	
	F 20 S (PR-2B)	Mini Z8	574730 R	
	F 32 S (PR-2B)	Mini Z8	574734 R	
	H 16		578400	
	H 18		578404	
	H 20		578406	
	H 25		578408	
	H 32		578412	
	RFz 16		578492	
	RFz 18		578638	
	RFz 20		578494	
	RFz 25		578496	
RFz 32		578498		
TH 16		578352		
TH 18		578356		
TH 20		578358		
TH 25		578360		
TH 32		578364		
U 16		578374		
U 18		578376		
U 20		578378		
U 25		578380		
U 32		578382		
Conex Bänninger >B< MaxiPro	BMP ½"		578700	
	BMP ¾"		578702	
	BMP 1"		578704	
	BMP 1 ¼"		578706	
	BMP 1 ½"		578708	
	BMP 1 ¾"		578710	
	BMP 2"		578712	
	BMP 2 ¼"		578714	
	Conex Bänninger >B< Press	V 12		578324
		V 14		578326
		V 15		578328
		V 16		578330
		V 18		578332
		V 22		578334
		V 28		578336
		V 35		578604
V 12 S (PR-2B)		Mini Z8	574748 R	
V 14 S (PR-2B)		Mini Z8	574800 R	
V 15 S (PR-2B)		Mini Z8	574752 R	
V 16 S (PR-2B)		Mini Z8	574802 R	
V 18 S (PR-2B)		Mini Z8	574756 R	
V 22 S (PR-2B)		Mini Z8	574758 R	
V 28 S (PR-2B)		Mini Z8	574760 R	
V 35 S (PR-2B)		Mini Z8	574762 R	
Conex Bänninger >B< Press Carbon	V 15		578328	
	V 18		578332	
	V 22		578334	
	V 28		578336	
	V 35		578604	
	V 15 S (PR-2B)	Mini Z8	574752 R	
	V 18 S (PR-2B)	Mini Z8	574756 R	
	V 22 S (PR-2B)	Mini Z8	574758 R	
	V 28 S (PR-2B)	Mini Z8	574760 R	
	V 35 S (PR-2B)	Mini Z8	574762 R	
	Conex Bänninger >B< Press Gas	V 12		578324
		V 14		578326
		V 15		578328
		V 16		578330
		V 18		578332
		V 22		578334
V 28			578336	
V 35			578604	
V 12 S (PR-2B)		Mini Z8	574748 R	
V 14 S (PR-2B)		Mini Z8	574800 R	
V 15 S (PR-2B)		Mini Z8	574752 R	
V 16 S (PR-2B)		Mini Z8	574802 R	
V 18 S (PR-2B)		Mini Z8	574756 R	
V 22 S (PR-2B)		Mini Z8	574758 R	
V 28 S (PR-2B)		Mini Z8	574760 R	
V 35 S (PR-2B)		Mini Z8	574762 R	
Conex Bänninger >B< Press Inox	V 15		578328	
	V 18		578332	
	V 22		578334	
	V 28		578336	
	V 35		578604	
	V 15 S (PR-2B)	Mini Z8	574752 R	
	V 18 S (PR-2B)	Mini Z8	574756 R	
	V 22 S (PR-2B)	Mini Z8	574758 R	
	V 28 S (PR-2B)	Mini Z8	574760 R	
	V 35 S (PR-2B)	Mini Z8	574762 R	

Pressfitting-Systeme für Gasinstallationen dürfen nur mit den in der Tabelle gelb hinterlegten Presszangen Mini / Pressringen gepresst werden.

Nationale Vorschriften beachten. Verwendungshinweise und Montageanweisungen der Systemanbieter/-hersteller lesen und beachten.

¹⁾ Nur Presszangen ab Kennzeichnung „108“ (1. Quartal 2008), „208“ (2. Quartal 2008) usw. einsetzbar. Die Kennzeichnung ist auf jeder Pressbacke gestempelt.

²⁾ Zur Aufnahme geeigneter Presseinsätze.

³⁾ Nur Presszangen ab Kennzeichnung „117“ (1. Quartal 2017), „217“ (2. Quartal 2017) usw. einsetzbar. Die Kennzeichnung ist auf jeder Pressbacke gestempelt.

⁴⁾ Für Rohre nach technischem Standard EN. Verwendungshinweise der Systemanbieter/-hersteller beachten.

⁵⁾ Für Rohre nach technischem Standard ASTM. Verwendungshinweise der Systemanbieter/-hersteller beachten.

Eignung der ROLLER'S Presswerkzeuge für Pressfitting-Systeme: Stand 12. Oktober 2022. Der jeweils aktuelle Stand ist im Internet abzurufen:

www.albert-roller.de → Downloads → Produktkataloge, -prospekte → ROLLER Katalog.

Zwischenzangen siehe Seite 83. Presszangen / Pressringen für weitere Pressfitting-Systeme auf Anfrage.

System	Presszange/Pressring	Antrieb durch Zwischenzange	Art.-Nr.
Conex Bänninger >B< Press Solar	V 12		578324
	V 14		578326
	V 15		578328
	V 16		578330
	V 18		578332
	V 22		578334
	V 28		578336
	V 35		578604
	V 12 S (PR-2B)	Mini Z8	574748 R
	V 14 S (PR-2B)	Mini Z8	574800 R
	V 15 S (PR-2B)	Mini Z8	574752 R
	V 16 S (PR-2B)	Mini Z8	574802 R
	V 18 S (PR-2B)	Mini Z8	574756 R
	V 22 S (PR-2B)	Mini Z8	574758 R
	V 28 S (PR-2B)	Mini Z8	574760 R
	V 35 S (PR-2B)	Mini Z8	574762 R

D

Debrunner Acifer d-a Presssystem C-Stahl	M 12		578310
	M 15		578312
	M 18		578314
	M 22		578316
	M 28		578318
	M 35		578390
	M 12 S (PR-2B)	Mini Z8	574736 R
	M 15 S (PR-2B)	Mini Z8	574738 R
	M 18 S (PR-2B)	Mini Z8	574740 R
	M 22 S (PR-2B)	Mini Z8	574742 R
DIWAsystems	TH 14		578348
	TH 16		578352
	TH 20		578358
	TH 26		578362
	TH 32		578364
DUOPIPE Systems DUOFIL MKSYSTEM	U 16		578374
	U 18		578376
	U 20		578378
	U 25		578380
	U 32		578382
DW Verbundrohr multitubo systems	U 16		578374
	U 18		578376
	U 20		578378
	U 25		578380
	U 32		578382

E

EBRILLE Isomonflex	U 16		578374	
	U 20		578378	
	U 25		578380	
	H 26		578410	
	TH 26		578362	
	TH 26 S (PR-2B)	Mini Z8	574794 R	
	U 32		578382	
	EBRILLE Moniflex	U 16		578374
U 20			578378	
U 25			578380	
H 26			578410	
TH 26			578362	
TH 26 S (PR-2B)		Mini Z8	574794 R	
U 32			578382	
EFFEBI EFFEBI-PRESS Aisi316 System M Profile ¹⁾		M 15		578312
	M 18		578314	
	M 22		578316	
	M 28		578318	
	M 35		578390	
	M 15 S (PR-2B)	Mini Z8	574738 R	
	M 18 S (PR-2B)	Mini Z8	574740 R	
	M 22 S (PR-2B)	Mini Z8	574742 R	
	M 28 S (PR-2B)	Mini Z8	574744 R	
	M 35 S (PR-2B)	Mini Z8	574746 R	
	EFFEBI EFFEBI-PRESS Aisi316 System V Profile	V 12		578324
		V 15		578328
V 18			578332	
V 22			578334	
V 28			578336	
V 35			578604	
V 12 S (PR-2B)		Mini Z8	574748 R	
V 15 S (PR-2B)		Mini Z8	574752 R	
V 18 S (PR-2B)		Mini Z8	574756 R	
V 22 S (PR-2B)		Mini Z8	574758 R	
V 28 S (PR-2B)		Mini Z8	574760 R	
V 35 S (PR-2B)		Mini Z8	574762 R	
EFFEBI EFFEBI-PRESS Carbon-S System M Profile ¹⁾	M 12		578310	
	M 15		578312	
	M 18		578314	
	M 22		578316	
	M 28		578318	
	M 35		578390	
	M 12 S (PR-2B)	Mini Z8	574736 R	
	M 15 S (PR-2B)	Mini Z8	574738 R	
	M 18 S (PR-2B)	Mini Z8	574740 R	
	M 22 S (PR-2B)	Mini Z8	574742 R	
	M 28 S (PR-2B)	Mini Z8	574744 R	
	M 35 S (PR-2B)	Mini Z8	574746 R	
EFFEBI EFFEBI-PRESS Carbon-S System V Profile	V 12		578324	
	V 15		578328	
	V 18		578332	
	V 22		578334	
	V 28		578336	
	V 35		578604	
	V 12 S (PR-2B)	Mini Z8	574748 R	
	V 15 S (PR-2B)	Mini Z8	574752 R	
	V 18 S (PR-2B)	Mini Z8	574756 R	
	V 22 S (PR-2B)	Mini Z8	574758 R	
	V 28 S (PR-2B)	Mini Z8	574760 R	
	V 35 S (PR-2B)	Mini Z8	574762 R	
EFFEBI EFFEBI-PRESS UNICO	V 12		578324	
	V 15		578328	
	V 18		578332	
	V 22		578334	
	V 28		578336	
	V 35		578604	
	V 12 S (PR-2B)	Mini Z8	574748 R	
	V 15 S (PR-2B)	Mini Z8	574752 R	
	V 18 S (PR-2B)	Mini Z8	574756 R	
	V 22 S (PR-2B)	Mini Z8	574758 R	
	V 28 S (PR-2B)	Mini Z8	574760 R	
	V 35 S (PR-2B)	Mini Z8	574762 R	

System	Presszange/Pressring	Antrieb durch Zwischenzange	Art.-Nr.
EFFEBI EFFEBI-PRESS UNICO ¹⁾ (GAS)	V 12		578324
	V 15		578328
	V 18		578332
	V 22		578334
	V 28		578336
	V 35		578604
	V 12 S (PR-2B)	Mini Z8	574748 R
	V 15 S (PR-2B)	Mini Z8	574752 R
	V 18 S (PR-2B)	Mini Z8	574756 R
	V 22 S (PR-2B)	Mini Z8	574758 R
EFFEBI PRESSTIGE	M 15		578312
	M 18		578314
	M 22		578316
	M 28		578318
	M 35		578390
	M 15 S (PR-2B)	Mini Z8	574738 R
	M 18 S (PR-2B)	Mini Z8	574740 R
	M 22 S (PR-2B)	Mini Z8	574742 R
	M 28 S (PR-2B)	Mini Z8	574744 R
	M 35 S (PR-2B)	Mini Z8	574746 R

EFFEBI PRESSTIGE 4E05	V 15		578328
	V 18		578332
	V 22		578334
	V 28		578336
	V 35		578604
	V 15 S (PR-2B)	Mini Z8	574752 R
	V 18 S (PR-2B)	Mini Z8	574756 R
	V 22 S (PR-2B)	Mini Z8	574758 R
	V 28 S (PR-2B)	Mini Z8	574760 R
	V 35 S (PR-2B)	Mini Z8	574762 R
EFFEBI PRESSTIGE 4E05	M 15		578312
	M 18		578314
	M 22		578316
	M 28		578318
	M 35		578390
	M 15 S (PR-2B)	Mini Z8	574738 R
	M 18 S (PR-2B)	Mini Z8	574740 R
	M 22 S (PR-2B)	Mini Z8	574742 R
	M 28 S (PR-2B)	Mini Z8	574744 R
	M 35 S (PR-2B)	Mini Z8	574746 R

EFFEBI PRESSTIGE-GAS ¹⁾	M 15		578312
	M 18		578314
	M 22		578316
	M 28		578318
	M 35		578390
	M 15 S (PR-2B)	Mini Z8	574738 R
	M 18 S (PR-2B)	Mini Z8	574740 R
	M 22 S (PR-2B)	Mini Z8	574742 R
	M 28 S (PR-2B)	Mini Z8	574744 R
	M 35 S (PR-2B)	Mini Z8	574746 R

EFFEBI TOF-GAS MULTIPIINZA	TH 16		578352
	TH 20		578358
	TH 26		578362
	TH 32		578364
	TH 16 S (PR-2B)	Mini Z8	574782 R
	TH 20 S (PR-2B)	Mini Z8	574788 R
	TH 26 S (PR-2B)	Mini Z8	574794 R
	TH 32 S (PR-2B)	Mini Z8	574798 R
	H 16		578400
	H 20		578406

EFFEBI TOF MULTIPIINZA	H 26		578410
	H 32		578412
	U 16		578374
	U 20		578378
	U 32		578382
	TH 16		578352
	TH 18		578356
	TH 20		578358
	TH 26		578362
	TH 32		578364

EFFEBI TOF MULTIPIINZA	TH 40		578624
	TH 16 S (PR-2B)	Mini Z8	574782 R
	TH 20 S (PR-2B)	Mini Z8	574788 R
	TH 26 S (PR-2B)	Mini Z8	574794 R
	TH 32 S (PR-2B)	Mini Z8	574798 R
	F 16		578456
	F 18		578458
	F 20		578460
	F 26		578462
	F 32		578464

EFFEBI TOF MULTIPIINZA	Fz 40		578478
	F 16 S (PR-2B)	Mini Z8	574728 R
	F 20 S (PR-2B)	Mini Z8	574730 R
	F 26 S (PR-2B)	Mini Z8	574732 R
	F 32 S (PR-2B)	Mini Z8	574734 R
	H 16		578400
	H 18		578404
	H 20		578406
	H 26		578410
	H 32		578412

EFFEBI MULTILAYER PRESS DINGAS	U 16		578374	
	U 18		578376	
	U 20		578378	
	U 25		578380	
	U 32		578382	
	EFFEBI MULTILAYER PRESS WATER	U 16		578374
		U 18		578376
		U 20		578378
		U 25		578380
		U 32		578382

System	Presszange/Pressring	Antrieb durch Zwischenzange	Art.-Nr.
Elkhart APOLLOXPRESS Fittings Copper and Low-Lead Brass ELYDAN izeo	VUS 1/4" (OD 15,9 mm)		578566
	VUS 3/4" (OD 22,2 mm)		578568
	VUS 1" (OD 28,6 mm)		578570
	VUS 1 1/4" (OD 34,9 mm)		578606
	RFz 16		578492
	RFz 20		578494
	RFz 25		578496
	RFz 32		578498
	U 16		578374
	U 20		578378
	U 25		578380
U 32		578382	
EMMETI GERPEX-FIVPRESS	B 16		578468
	B 20		578472
	B 26		578474
	B 32		578476
	F 16		578456
	F 20		578460
	H 16		578400
	H 20		578406
	TH 16		578352
	TH 20		578358
	TH 26		578362
	TH 32		578364
	TH 40		578624
	U 16		578374
	U 20		578378
	TH 14		578348
	TH 15		578350
TH 16		578352	
TH 17		578354	
TH 20		578358	
TH 25		578360	
TH 16 S (PR-2B)	Mini Z8	574782 R	
TH 20 S (PR-2B)	Mini Z8	574788 R	
Esta Rohr simplesta SH M	M 15		578312
	M 18		578314
	M 22		578316
	M 28		578318
	M 35		578390
	M 15 S (PR-2B)	Mini Z8	574738 R
	M 18 S (PR-2B)	Mini Z8	574740 R
	M 22 S (PR-2B)	Mini Z8	574742 R
	M 28 S (PR-2B)	Mini Z8	574744 R
	M 35 S (PR-2B)	Mini Z8	574746 R
	Esta Rohr simplesta ST M	M 15	
M 18			578314
M 22			578316
M 28			578318
M 35			578390
M 15 S (PR-2B)		Mini Z8	574738 R
M 18 S (PR-2B)		Mini Z8	574740 R
M 22 S (PR-2B)		Mini Z8	574742 R
M 28 S (PR-2B)		Mini Z8	574744 R
M 35 S (PR-2B)		Mini Z8	574746 R
EUROTUBI EUROPA C-Steel Pressfitting System M-Profile ¹⁾		M 12	
	M 15		578312
	M 18		578314
	M 22		578316
	M 28		578318
	M 35		578390
	M 12 S (PR-2B)	Mini Z8	574736 R
	M 15 S (PR-2B)	Mini Z8	574738 R
	M 18 S (PR-2B)	Mini Z8	574740 R
	M 22 S (PR-2B)	Mini Z8	574742 R
	M 28 S (PR-2B)	Mini Z8	574744 R
M 35 S (PR-2B)	Mini Z8	574746 R	
EUROTUBI EUROPA Inox Pressfitting System M-Profile ¹⁾	M 15		578312
	M 18		578314
	M 22		578316
	M 28		578318
	M 35		578390
	M 15 S (PR-2B)	Mini Z8	574738 R
	M 18 S (PR-2B)	Mini Z8	574740 R
	M 22 S (PR-2B)	Mini Z8	574742 R
	M 28 S (PR-2B)	Mini Z8	574744 R
	M 35 S (PR-2B)	Mini Z8	574746 R
	Evans Components Pressslok	VAU 15 (1/2")	
VAU 20 (3/4")			578632
VAU 25 (1")			578634
F			
FAR Rubinetterie PRESSFAR	TH 14		578348
	TH 16		578352
	TH 17		578354
	TH 18		578356
	TH 20		578358
	TH 25		578360
	TH 26		578362
	TH 32		578364
	TH 40		578624
	TH 16 S (PR-2B)	Mini Z8	574782 R
	TH 20 S (PR-2B)	Mini Z8	574788 R
	TH 26 S (PR-2B)	Mini Z8	574794 R
	TH 32 S (PR-2B)	Mini Z8	574798 R
	H 14		578398
	H 16		578400
	H 18		578404
	H 20		578406
	H 26		578410
	H 32		578412
	U 14		578372
	U 16		578374
	U 18		578376
	U 20		578378
	U 25		578380
	U 32		578382
U 40		578386	

System	Presszange/Pressring	Antrieb durch Zwischenzange	Art.-Nr.	
F.B.Q. BARONIO BQ PRESS SOLAR	V 12		578324	
	V 15		578328	
	V 18		578332	
	V 22		578334	
	V 28		578336	
	V 35		578604	
	V 12 S (PR-2B)	Mini Z8	574748 R	
	V 15 S (PR-2B)	Mini Z8	574752 R	
	V 18 S (PR-2B)	Mini Z8	574756 R	
	V 22 S (PR-2B)	Mini Z8	574758 R	
	V 28 S (PR-2B)	Mini Z8	574760 R	
	V 35 S (PR-2B)	Mini Z8	574762 R	
	F.B.Q. BARONIO BQ PRESS WATER	V 12		578324
		V 15		578328
		V 18		578332
		V 22		578334
		V 28		578336
V 35			578604	
V 12 S (PR-2B)		Mini Z8	574748 R	
V 15 S (PR-2B)		Mini Z8	574752 R	
V 18 S (PR-2B)		Mini Z8	574756 R	
V 22 S (PR-2B)		Mini Z8	574758 R	
V 28 S (PR-2B)		Mini Z8	574760 R	
V 35 S (PR-2B)		Mini Z8	574762 R	
F.B.Q. BARONIO BQ PRESS C-STEEL		V 15		578328
		V 18		578332
		V 22		578334
		V 28		578336
		V 35		578604
	V 15 S (PR-2B)	Mini Z8	574752 R	
	V 18 S (PR-2B)	Mini Z8	574756 R	
	V 22 S (PR-2B)	Mini Z8	574758 R	
	V 28 S (PR-2B)	Mini Z8	574760 R	
	V 35 S (PR-2B)	Mini Z8	574762 R	
	F.B.Q. BARONIO BQ PRESS GAS	V 12		578324
		V 15		578328
		V 18		578332
		V 22		578334
		V 28		578336
		V 35		578604
		V 12 S (PR-2B)	Mini Z8	574748 R
V 15 S (PR-2B)		Mini Z8	574752 R	
V 18 S (PR-2B)		Mini Z8	574756 R	
V 22 S (PR-2B)		Mini Z8	574758 R	
V 28 S (PR-2B)		Mini Z8	574760 R	
V 35 S (PR-2B)		Mini Z8	574762 R	
Ferrofloor DUO Press FERCO PEX		RFz 16		578492
		RFz 20		578494
		RFz 25		578496
		RFz 32		578498
		TH 16		578352
	TH 20		578358	
	TH 25		578360	
	TH 32		578364	
	TH 40		578624	
	TH 16 S (PR-2B)	Mini Z8	574782 R	
	TH 20 S (PR-2B)	Mini Z8	574788 R	
TH 32 S (PR-2B)	Mini Z8	574798 R		
Ferrofloor DUO Press MULTIFER	RFz 16		578492	
	RFz 20		578494	
	RFz 25		578496	
	RFz 32		578498	
	TH 16		578352	
	TH 20		578358	
	TH 25		578360	
	TH 32		578364	
	TH 40		578624	
	TH 16 S (PR-2B)	Mini Z8	574782 R	
	TH 20 S (PR-2B)	Mini Z8	574788 R	
TH 32 S (PR-2B)	Mini Z8	574798 R		
Ferro systems BRASELI GPF GAS	TH 16		578352	
	TH 20		578358	
	TH 25		578360	
	TH 32		578364	
	TH 16 S (PR-2B)	Mini Z8	574782 R	
	TH 20 S (PR-2B)	Mini Z8	574788 R	
	TH 25 S (PR-2B)	Mini Z8	574792 R	
	TH 32 S (PR-2B)	Mini Z8	574798 R	
	Ferro systems BRASELI GPF PPSU Pressfitting MULTICAPA	U 16		578374
		U 18		578376
		U 20		578378
U 25			578380	
U 32			578382	
U 40			578386	
Ferro systems BRASELI GPF PPSU Pressfitting PEX MULTICAPA		U 16		578374
		U 18		578376
		U 20		578378
		U 25		578380
		U 32		578382
	U 40		578386	
	Ferro systems BRASELI GPF PRESS Pressfitting PEX	RFz 16		578492
		RFz 20		578494
		RFz 25		578496
		RFz 32		578498

Pressfitting-Systeme für Gasinstallationen dürfen nur mit den in der Tabelle gelb hinterlegten Presszangen Mini / Pressringen gepresst werden.

Nationale Vorschriften beachten. Verwendungshinweise und Montageanweisungen der Systemanbieter/-hersteller lesen und beachten.

¹⁾ Nur Presszangen ab Kennzeichnung „108“ (1. Quartal 2008), „208“ (2. Quartal 2008) usw. einsetzbar. Die Kennzeichnung ist auf jeder Pressbacke gestempelt.

²⁾ Zur Aufnahme geeigneter Presseinsätze.

³⁾ Nur Presszangen ab Kennzeichnung „117“ (1. Quartal 2017), „217“ (2. Quartal 2017) usw. einsetzbar. Die Kennzeichnung ist auf jeder Pressbacke gestempelt.

⁴⁾ Für Rohre nach technischem Standard EN. Verwendungshinweise der Systemanbieter/-hersteller beachten.

⁵⁾ Für Rohre nach technischem Standard ASTM. Verwendungshinweise der Systemanbieter/-hersteller beachten.

Eignung der ROLLER'S Presswerkzeuge für Pressfitting-Systeme: Stand 12. Oktober 2022. Der jeweils aktuelle Stand ist im Internet abzurufen:

www.albert-roller.de → Downloads → Produktkataloge, -prospekte → ROLLER Katalog.

Zwischenzangen siehe Seite 83. Presszangen / Pressringen für weitere Pressfitting-Systeme auf Anfrage.

System	Presszange/Pressring	Antrieb durch Zwischenzange	Art.-Nr.	
FILINOX Instalpress Steel	M 15		578312	
	M 18		578314	
	M 22		578316	
	M 28		578318	
	M 35		578390	
	M 15 S (PR-2B)	Mini Z8	574738 R	
	M 18 S (PR-2B)	Mini Z8	574740 R	
	M 22 S (PR-2B)	Mini Z8	574742 R	
	M 28 S (PR-2B)	Mini Z8	574744 R	
	M 35 S (PR-2B)	Mini Z8	574746 R	
FILINOX Instalpress Inox	M 15		578312	
	M 18		578314	
	M 22		578316	
	M 28		578318	
	M 35		578390	
	M 15 S (PR-2B)	Mini Z8	574738 R	
	M 18 S (PR-2B)	Mini Z8	574740 R	
	M 22 S (PR-2B)	Mini Z8	574742 R	
	M 28 S (PR-2B)	Mini Z8	574744 R	
	M 35 S (PR-2B)	Mini Z8	574746 R	
Fittings Estándar ECO-PRESS	RFz 16		578492	
	RFz 20		578494	
	RFz 25		578496	
	RFz 32		578498	
Fittings Estándar MULTICAPA	RFz 16		578492	
	RFz 18		578638	
	RFz 20		578494	
	RFz 25		578496	
Fittings Estándar PE-X	RFz 16		578492	
	RFz 20		578494	
	RFz 25		578496	
	RFz 32		578498	
FORNARA ForPress	B 16		578468	
	B 20		578472	
	B 26		578474	
	B 32		578476	
	F 16		578456	
	F 20		578460	
	F 26		578462	
	F 32		578464	
	F 16 S (PR-2B)	Mini Z8	574728 R	
	F 20 S (PR-2B)	Mini Z8	574730 R	
	F 26 S (PR-2B)	Mini Z8	574732 R	
	F 32 S (PR-2B)	Mini Z8	574734 R	
	H 16		578400	
	H 20		578406	
	H 26		578410	
	H 32		578412	
	TH 16		578352	
	TH 20		578358	
	TH 26		578362	
	TH 32		578364	
	TH 16 S (PR-2B)	Mini Z8	574782 R	
	TH 20 S (PR-2B)	Mini Z8	574788 R	
	TH 26 S (PR-2B)	Mini Z8	574794 R	
	TH 32 S (PR-2B)	Mini Z8	574798 R	
U 16		578374		
U 20		578378		
C 26		578392		
U 32		578382		
FORZA WATER CRIMP (AUS)	K16/P18		578592	
	K20		578594	
	K25		578596	
	K32		578598	
	K1/40		578600	
FORZA STAINLESS WATER CRIMP	K16/P18		578592	
	K20		578594	
	U 16		578374	
	U 20		578378	
	U 25		578380	
FORZA STESSO PEX WATER AND GAS CRIMP AUS)	U 32		578382	
	U 40		578386	
	K16/P18		578592	
	K20		578594	
FORZA GAS CRIMP (AUS)	K25		578596	
	K32		578598	
	K1/40		578600	
	VAU 15 (OD 12,7 mm)		578630	
	VAU 20 (OD 19,1 mm)		578632	
FORZA COPPER V PRESS (AUS)	VAU 25 (OD 25,4 mm)		578634	
	VAU 32 (OD 31,8 mm)		578636	
	VAU 15 S (PR-2B) (OD 12,7 mm)	Mini Z8	574804 R	
	VAU 20 S (PR-2B) (OD 19,1 mm)	Mini Z8	574806 R	
	VAU 25 S (PR-2B) (OD 25,4 mm)	Mini Z8	574808 R	
	V 15		578328	
FORZA STAINLESS V PRESS (AUS)	V 22		578334	
	V 28		578336	
	V 35		578604	
	V 15 S (PR-2B)	Mini Z8	574752 R	
	V 22 S (PR-2B)	Mini Z8	574758 R	
	V 28 S (PR-2B)	Mini Z8	574760 R	
	V 35 S (PR-2B)	Mini Z8	574762 R	
	FRABO FRABOPRESS 316 GAS M	M 15		578312
		M 18		578314
		M 22		578316
M 28			578318	
M 35			578390	
M 15 S (PR-2B)		Mini Z8	574738 R	
M 18 S (PR-2B)		Mini Z8	574740 R	
M 22 S (PR-2B)		Mini Z8	574742 R	
M 28 S (PR-2B)		Mini Z8	574744 R	
M 35 S (PR-2B)		Mini Z8	574746 R	
FRABO FRABOPRESS 316 GAS V		V 15		578328
		V 18		578332
	V 22		578334	
	V 28		578336	
	V 35		578604	
	V 15 S (PR-2B)	Mini Z8	574752 R	
	V 18 S (PR-2B)	Mini Z8	574758 R	
	V 22 S (PR-2B)	Mini Z8	574760 R	
	V 28 S (PR-2B)	Mini Z8	574762 R	
	V 35 S (PR-2B)	Mini Z8	574762 R	

System	Presszange/Pressring	Antrieb durch Zwischenzange	Art.-Nr.	
FRABO FRABOPRESS 316 M	M 15		578312	
	M 18		578314	
	M 22		578316	
	M 28		578318	
	M 35		578390	
	M 15 S (PR-2B)	Mini Z8	574738 R	
	M 18 S (PR-2B)	Mini Z8	574740 R	
	M 22 S (PR-2B)	Mini Z8	574742 R	
	M 28 S (PR-2B)	Mini Z8	574744 R	
	M 35 S (PR-2B)	Mini Z8	574746 R	
FRABO FRABOPRESS 316 V	V 12		578324	
	V 15		578328	
	V 18		578332	
	V 22		578334	
	V 28		578336	
	V 35		578604	
	V 12 S (PR-2B)	Mini Z8	574748 R	
	V 15 S (PR-2B)	Mini Z8	574752 R	
	V 18 S (PR-2B)	Mini Z8	574756 R	
	V 22 S (PR-2B)	Mini Z8	574758 R	
FRABO FRABOPRESS CHROME	V 28 S (PR-2B)	Mini Z8	574760 R	
	V 35 S (PR-2B)	Mini Z8	574762 R	
	V 12		578324	
	V 15		578328	
	V 18		578332	
	V 22		578334	
	V 12 S (PR-2B)	Mini Z8	574748 R	
	V 15 S (PR-2B)	Mini Z8	574752 R	
	V 18 S (PR-2B)	Mini Z8	574756 R	
	V 22 S (PR-2B)	Mini Z8	574758 R	
FRABO FRABOPRESS C-STEEL M	V 28 S (PR-2B)	Mini Z8	574760 R	
	V 35 S (PR-2B)	Mini Z8	574762 R	
	M 15		578312	
	M 18		578314	
	M 22		578316	
	M 28		578318	
	M 35		578390	
	M 15 S (PR-2B)	Mini Z8	574738 R	
	M 18 S (PR-2B)	Mini Z8	574740 R	
	M 22 S (PR-2B)	Mini Z8	574742 R	
FRABO FRABOPRESS C-STEEL V	M 28 S (PR-2B)	Mini Z8	574744 R	
	M 35 S (PR-2B)	Mini Z8	574746 R	
	V 12		578324	
	V 15		578328	
	V 18		578332	
	V 22		578334	
	V 28		578336	
	V 35		578604	
	V 12 S (PR-2B)	Mini Z8	574748 R	
	V 15 S (PR-2B)	Mini Z8	574752 R	
FRABO FRABOPRESS GAS M	V 18 S (PR-2B)	Mini Z8	574756 R	
	V 22 S (PR-2B)	Mini Z8	574758 R	
	V 28 S (PR-2B)	Mini Z8	574760 R	
	V 35 S (PR-2B)	Mini Z8	574762 R	
	M 12		578310	
	M 15		578312	
	M 18		578314	
	M 22		578316	
	M 28		578318	
	M 35		578390	
FRABO FRABOPRESS GAS V	M 12 S (PR-2B)	Mini Z8	574736 R	
	M 15 S (PR-2B)	Mini Z8	574738 R	
	M 18 S (PR-2B)	Mini Z8	574740 R	
	M 22 S (PR-2B)	Mini Z8	574742 R	
	M 28 S (PR-2B)	Mini Z8	574744 R	
	M 35 S (PR-2B)	Mini Z8	574746 R	
	V 12		578324	
	V 15		578328	
	V 18		578332	
	V 22		578334	
FRABO FRABOPRESS KOMBI	V 28		578336	
	V 35		578604	
	V 12 S (PR-2B)	Mini Z8	574748 R	
	V 15 S (PR-2B)	Mini Z8	574752 R	
	V 18 S (PR-2B)	Mini Z8	574756 R	
	V 22 S (PR-2B)	Mini Z8	574758 R	
	V 28 S (PR-2B)	Mini Z8	574760 R	
	V 35 S (PR-2B)	Mini Z8	574762 R	
	FRABO FRABOPRESS M	M 12		578310
		M 15		578312
M 18			578314	
M 22			578316	
M 28			578318	
M 35			578390	
M 12 S (PR-2B)		Mini Z8	574736 R	
M 15 S (PR-2B)		Mini Z8	574738 R	
M 18 S (PR-2B)		Mini Z8	574740 R	
M 22 S (PR-2B)		Mini Z8	574742 R	
FRABO FRABOPRESS SOLAR	M 28 S (PR-2B)	Mini Z8	574744 R	
	M 35 S (PR-2B)	Mini Z8	574746 R	
	V 15		578328	
	V 18		578332	
	V 22		578334	
	V 28		578336	
	V 35		578604	
	V 15 S (PR-2B)	Mini Z8	574752 R	
	V 18 S (PR-2B)	Mini Z8	574756 R	
	V 22 S (PR-2B)	Mini Z8	574758 R	
FRABO FRABOPRESS V	V 28 S (PR-2B)	Mini Z8	574760 R	
	V 35 S (PR-2B)	Mini Z8	574762 R	
	V 12		578324	
	V 15		578328	
	V 18		578332	
	V 22		578334	
	V 28		578336	
	V 35		578604	
	V 12 S (PR-2B)	Mini Z8	574748 R	
	V 15 S (PR-2B)	Mini Z8	574752 R	

System	Presszange/Pressring	Antrieb durch Zwischenzange	Art.-Nr.	
Fränkische alpeX-duo XS	F 16		578456	
	F 20		578460	
	F 26		578462	
	F 32		578464	
	F 16 S (PR-2B)	Mini Z8	574728 R	
	F 20 S (PR-2B)	Mini Z8	574730 R	
	F 26 S (PR-2B)	Mini Z8	574732 R	
	F 32 S (PR-2B)	Mini Z8	574734 R	
	TH 16		578352	
	TH 20		578358	
	TH 26		578362	
	TH 32		578364	
	TH 16 S (PR-2B)	Mini Z8	574782 R	
	TH 20 S (PR-2B)	Mini Z8	574788 R	
	TH 26 S (PR-2B)	Mini Z8	574794 R	
	TH 32 S (PR-2B)	Mini Z8	574798 R	
	Fränkische alpeX F50 PROF1	F 16		578456
F 20			578460	
F 26			578462	
F 32			578464	
F 16 S (PR-2B)		Mini Z8	574728 R	
F 20 S (PR-2B)		Mini Z8	574730 R	
F 26 S (PR-2B)		Mini Z8	574732 R	
F 32 S (PR-2B)		Mini Z8	574734 R	
H 16			578400	
H 20			578406	
H 26			578410	
H 32			578412	
TH 16			578352	
TH 20			578358	
TH 26			578362	
TH 32			578364	
TH 16 S (PR-2B)		Mini Z8	574782 R	
TH 20 S (PR-2B)		Mini Z8	574788 R	
TH 26 S (PR-2B)		Mini Z8	574794 R	
TH 32 S (PR-2B)		Mini Z8	574798 R	
(DN 26)	U 16		578374	
	U 20		578378	
	U 25		578380	
	U 32		578382	
	VP 16		578482	
	VP 20		578484	
	VP 32		578488	
Fränkische alpeX L	Fz 40		578478	
G				
gaboTherm H+S	TH 10		578342	
	TH 12		578346	
	TH 14		578348	
	TH 15		578350	
	TH 16		578352	
	TH 17		578354	
	TH 18		578356	
	TH 20		578358	
	TH 25		578360	
	TH 26		578362	
	TH 32		578364	
	TH 40		578624	
	TH 16 S (PR-2B)	Mini Z8	574782 R	
	TH 20 S (PR-2B)	Mini Z8	574788 R	
	TH 26 S (PR-2B)	Mini Z8	574794 R	
	TH 32 S (PR-2B)	Mini Z8	574798 R	
	Gallagher USA YogaPipe ACR	H 12 (1/2")		578396
U 14 (3/4")			578372	
U 16 (1/2")			578374	
U 18 (3/4")			578376	
U 20 (1")			578378	
U 25 (1 1/4")			578380	
U 32 (1 1/2")			578382	
Geberit Mapress C-STAHL	M 12		578310	
	M 15		578312	
	M 18		578314	
	M 22		578316	
	M 28		578318	
	M 35		578390	
	M 12 S (PR-2B)	Mini Z8	574736 R	
	M 15 S (PR-2B)	Mini Z8	574738 R	
	M 18 S (PR-2B)	Mini Z8	574740 R	
	M 22 S (PR-2B)	Mini Z8	574742 R	
	M 28 S (PR-2B)	Mini Z8	574744 R	
	M 35 S (PR-2B)	Mini Z8	574746 R	
	Geberit Mapress Edelstahl	M 12		578310
		M 15		578312
M 18			578314	
M 22			578316	
M 28			578318	
M 35			578390	
M 12 S (PR-2B)		Mini Z8	574736 R	
M 15 S (PR-2B)		Mini Z8	574738 R	
M 18 S (PR-2B)		Mini Z8	574740 R	
M 22 S (PR-2B)		Mini Z8	574742 R	
M 28 S (PR-2B)		Mini Z8	574744 R	
M 35 S (PR-2B)		Mini Z8	574746 R	
Geberit Mapress Edelstahl Gas		M 15		578312
		M 18		578314
	M 22		578316	
	M 28		578318	
	M 35		578390	
	M 15 S (PR-2B)	Mini Z8	574738 R	
	M 18 S (PR-2B)	Mini Z8	574740 R	
	M 22 S (PR-2B)	Mini Z8	574742 R	
	M 28 S (PR-2B)	Mini Z8	574744 R	
	M 35 S (PR-2B)	Mini Z8	574746 R	

System	Presszange/Pressring	Antrieb durch Zwischenzange	Art.-Nr.
Geberit Mapress Kupfer	M 12		578310
	M 15		578312
	M 18		578314
	M 22		578316
	M 28		578318
	M 35		578390
	M 12 S (PR-2B)	Mini Z8	574736 R
	M 15 S (PR-2B)	Mini Z8	574738 R
	M 18 S (PR-2B)	Mini Z8	574740 R
	M 22 S (PR-2B)	Mini Z8	574742 R
	M 28 S (PR-2B)	Mini Z8	574744 R
	M 35 S (PR-2B)	Mini Z8	574746 R
Geberit Mapress Kupfer Gas	M 15		578312
	M 18		578314
	M 22		578316
	M 28		578318
	M 35		578390
Geberit Mepla	M 15 S (PR-2B)	Mini Z8	574738 R
	M 18 S (PR-2B)	Mini Z8	574740 R
	M 22 S (PR-2B)	Mini Z8	574742 R
	M 28 S (PR-2B)	Mini Z8	574744 R
	M 35 S (PR-2B)	Mini Z8	574746 R
	Geberit Mepla Therm	G 16	
G 20			578446
G 26			578448
G 40			578452
Geberit Volex	G 16		578444
	G 20		578446
	G 26		578448
General Fittings 5T00	TH 16		578352
	TH 20		578358
	TH 26		578362
	H 16		578406
	H 20		578410
	H 26		578412
	H 32		578412
General Fittings Ewoprex	TH 16		578352
	TH 20		578358
	TH 26		578362
	TH 32		578364
	TH 40		578624
	TH 16 S (PR-2B)	Mini Z8	574782 R
	TH 20 S (PR-2B)	Mini Z8	574788 R
	TH 26 S (PR-2B)	Mini Z8	574794 R
	TH 32 S (PR-2B)	Mini Z8	574798 R
	U 16		578374
	U 20		578378
	U 32		578382
	U 40		578386
	General Fittings Serie 5S00	H 16	
H 20			578410
H 26			578412
H 32			578412
TH 16			578352
TH 20			578358
TH 26			578362
TH 32			578364
TH 40			578624
B 16			578468
B 18			578470
B 20			578472
B 26			578474
B 32			578476
General Fittings Edelstahl		F 16	
	F 20		578460
	F 26		578462
	F 32		578464
	F 16 S (PR-2B)	Mini Z8	574728 R
	F 20 S (PR-2B)	Mini Z8	574730 R
	F 26 S (PR-2B)	Mini Z8	574732 R
	F 32 S (PR-2B)	Mini Z8	574734 R
	H 16		578400
	H 18		578404
	H 20		578406
	H 25		578408
	H 26		578410
	H 32		578412
	TH 16		578352
	TH 18		578356
	TH 20		578358
	TH 25		578360
	TH 26		578362
	TH 32		578364
TH 40		578624	
TH 16 S (PR-2B)	Mini Z8	574782 R	
TH 20 S (PR-2B)	Mini Z8	574788 R	
TH 26 S (PR-2B)	Mini Z8	574794 R	
TH 32 S (PR-2B)	Mini Z8	574798 R	
U 16		578374	
U 18		578376	
U 20		578378	
U 25		578380	
U 32		578382	
U 40		578386	

Pressfitting-Systeme für Gasinstallationen dürfen nur mit den in der Tabelle gelb hinterlegten Presszangen Mini / Pressringen gepresst werden.

Nationale Vorschriften beachten. Verwendungshinweise und Montageanweisungen der Systemanbieter/-hersteller lesen und beachten.

- ¹⁾ Nur Presszangen ab Kennzeichnung „108“ (1. Quartal 2008), „208“ (2. Quartal 2008) usw. einsetzbar. Die Kennzeichnung ist auf jeder Pressbacke gestempelt.
- ²⁾ Zur Aufnahme geeigneter Presseinsätze.
- ³⁾ Nur Presszangen ab Kennzeichnung „117“ (1. Quartal 2017), „217“ (2. Quartal 2017) usw. einsetzbar. Die Kennzeichnung ist auf jeder Pressbacke gestempelt.
- ⁴⁾ Für Rohre nach technischem Standard EN. Verwendungshinweise der Systemanbieter/-hersteller beachten.
- ⁵⁾ Für Rohre nach technischem Standard ASTM. Verwendungshinweise der Systemanbieter/-hersteller beachten.

Eignung der ROLLER'S Presswerkzeuge für Pressfitting-Systeme: Stand 12. Oktober 2022. Der jeweils aktuelle Stand ist im Internet abzurufen:

www.albert-roller.de → Downloads → Produktkataloge, -prospekte → ROLLER Katalog.

Zwischenzangen siehe Seite 83. Presszangen / Pressringen für weitere Pressfitting-Systeme auf Anfrage.

System	Presszange/Pressring	Antrieb durch Zwischenzange	Art.-Nr.	
General Fittings Trident	B 16		578468	
	F 16		578456	
	F 16 S (PR-2B)	Mini Z8	574728 R	
	H 16		578400	
	H 20		578406	
	H 26		578410	
	H 32		578412	
	TH 16		578352	
	TH 20		578358	
	TH 26		578362	
	TH 32		578364	
	TH 16 S (PR-2B)	Mini Z8	574782 R	
	TH 20 S (PR-2B)	Mini Z8	574788 R	
	TH 26 S (PR-2B)	Mini Z8	574794 R	
	TH 32 S (PR-2B)	Mini Z8	574798 R	
	U 16		578374	
	U 20		578378	
U 32		578382		
General Fittings Trident Gas	H 16		578400	
	H 20		578406	
	H 26		578410	
	H 32		578412	
	TH 16		578352	
	TH 20		578358	
	TH 26		578362	
	TH 32		578364	
	TH 16 S (PR-2B)	Mini Z8	574782 R	
	TH 20 S (PR-2B)	Mini Z8	574788 R	
	TH 26 S (PR-2B)	Mini Z8	574794 R	
	TH 32 S (PR-2B)	Mini Z8	574798 R	
	U 16		578374	
	U 20		578378	
	U 32		578382	
	Giacomini Raccordi RM Giacomini	H 16		578400
		H 20		578406
H 26			578410	
H 32			578412	
TH 16			578352	
TH 20			578358	
TH 26			578362	
TH 32			578364	
TH 40			578624	
U 16			578374	
U 20			578378	
U 32			578382	
U 40			578386	
Giacomini RM MULTIGAS		H 16		578400
		H 20		578406
		H 26		578410
		H 32		578412
	TH 16		578352	
	TH 20		578358	
	TH 26		578362	
	TH 32		578364	
	U 16		578374	
	U 20		578378	
	U 32		578382	
	Giacomini Valvole Giacomini serie R850V	V 15		578328
		V 18		578332
		V 22		578334
		V 28		578336
		V 35		578604
		V 15 S (PR-2B)	Mini Z8	574752 R
V 18 S (PR-2B)		Mini Z8	574756 R	
V 22 S (PR-2B)		Mini Z8	574758 R	
V 28 S (PR-2B)		Mini Z8	574760 R	
V 35 S (PR-2B)		Mini Z8	574762 R	
SA 15			578514	
SA 18			578518	
SA 22			578520	
SA 28			578522	
M 15			578312	
M 18			578314	
M 22			578316	
M 28			578318	
M 35			578390	
M 15 S (PR-2B)		Mini Z8	574738 R	
M 18 S (PR-2B)		Mini Z8	574740 R	
M 22 S (PR-2B)		Mini Z8	574742 R	
M 28 S (PR-2B)		Mini Z8	574744 R	
M 35 S (PR-2B)	Mini Z8	574746 R		
Golan Pipe Systems (Scandinavia) Alu-Pres	U 16		578374	
	U 20		578378	
	U 25		578380	
	U 32		578382	
	U 40		578386	
Grinnell G-PRESS Copper Fittings	VUS ½" (OD 15,9 mm)		578566	
	VUS ¾" (OD 22,2 mm)		578568	
	VUS 1" (OD 28,6 mm)		578570	
	VUS 1¼" (OD 34,9 mm)		578606	
	GS Wärmesysteme System TH	TH 14		578348
TH 16			578352	
TH 20			578358	
TH 26			578362	
TH 32			578364	
TH 40			578624	
TH 16 S (PR-2B)		Mini Z8	574782 R	
TH 20 S (PR-2B)		Mini Z8	574788 R	
TH 26 S (PR-2B)		Mini Z8	574794 R	
TH 32 S (PR-2B)		Mini Z8	574798 R	
GS Wärmesysteme System V		V 15		578328
		V 18		578332
		V 22		578334
		V 28		578336
		V 35		578604
		V 15 S (PR-2B)	Mini Z8	574752 R
		V 18 S (PR-2B)	Mini Z8	574756 R
	V 22 S (PR-2B)	Mini Z8	574758 R	
	V 28 S (PR-2B)	Mini Z8	574760 R	
	V 35 S (PR-2B)	Mini Z8	574762 R	

System	Presszange/Pressring	Antrieb durch Zwischenzange	Art.-Nr.	
H				
HakaGerodur HAKASAN	TH 10		578342	
	TH 11,6		578344	
	TH 12		578346	
	TH 14		578348	
	TH 16		578352	
	TH 17		578354	
	TH 18		578356	
	TH 20		578358	
	TH 25		578360	
	TH 26		578362	
	TH 32		578364	
	TH 40		578624	
	TH 16 S (PR-2B)	Mini Z8	574782 R	
	TH 20 S (PR-2B)	Mini Z8	574788 R	
	TH 26 S (PR-2B)	Mini Z8	574794 R	
	TH 32 S (PR-2B)	Mini Z8	574798 R	
	HASTINIK Hastinik/Hiltpress	M 15		578312
M 18			578314	
M 22			578316	
M 28			578318	
M 35			578390	
M 15 S (PR-2B)		Mini Z8	574738 R	
M 18 S (PR-2B)		Mini Z8	574740 R	
M 22 S (PR-2B)		Mini Z8	574742 R	
M 28 S (PR-2B)		Mini Z8	574744 R	
M 35 S (PR-2B)		Mini Z8	574746 R	
heima24		TH 16		578352
		TH 20		578358
		TH 26		578362
		TH 32		578364
		TH 40		578624
		TH 16 S (PR-2B)	Mini Z8	574782 R
		TH 20 S (PR-2B)	Mini Z8	574788 R
	TH 26 S (PR-2B)	Mini Z8	574794 R	
	TH 32 S (PR-2B)	Mini Z8	574798 R	
	U 16		578374	
	U 20		578378	
	U 25		578380	
	U 32		578382	
	HELIROMA Klimapress	U 16		578374
		U 18		578376
		U 20		578378
		U 25		578380
U 32			578382	
U 40			578386	
HELIROMA Romapress		RFz 16		578492
		RFz 20		578494
		RFz 25		578496
		RFz 32		578498
		Henco	TH 14	
TH 16				578352
TH 18				578356
TH 20				578358
TH 26				578362
HE 32				578370
Herotec tempusPRESS PLUS			H 16	
	H 20			578406
	H 25			578408
	H 32			578412
	RFz 16			578492
	RFz 20			578494
	RFz 25			578496
	RFz 32			578498
	TH 16			578352
	TH 20			578358
	TH 25			578360
	TH 32		578364	
	TH 40		578624	
	TH 16 S (PR-2B)	Mini Z8	574782 R	
	TH 20 S (PR-2B)	Mini Z8	574788 R	
	TH 32 S (PR-2B)	Mini Z8	574798 R	
	Herotec tempusPRESS PLUS PPSU	U 16		578374
U 20			578378	
U 25			578380	
H 32			578412	
TH 16			578352	
TH 20			578358	
TH 25			578360	
TH 32			578364	
TH 40			578624	
TH 16 S (PR-2B)		Mini Z8	574782 R	
TH 20 S (PR-2B)		Mini Z8	574788 R	
TH 32 S (PR-2B)		Mini Z8	574798 R	
HERZ PIPEFIX		U 16		578374
		U 20		578378
		U 25		578380
		U 32		578382
		U 40		578386
	HIDRONIX MULTIGAS	TH 10		578342
		TH 16		578348
		TH 20		578352
		TH 26		578358
		TH 32		578362
		TH 40		578364
		TH 16 S (PR-2B)	Mini Z8	574782 R
		TH 20 S (PR-2B)	Mini Z8	574788 R
		TH 26 S (PR-2B)	Mini Z8	574794 R
		TH 32 S (PR-2B)	Mini Z8	574798 R

System	Presszange/Pressring	Antrieb durch Zwischenzange	Art.-Nr.	
HIDRONIX MULTIPIPE	TH 14		578348	
	TH 16		578352	
	TH 20		578358	
	TH 26		578362	
	TH 32		578364	
	H 14		578398	
	H 16		578400	
	H 18		578404	
	H 20		578406	
	H 26		578410	
	H 32		578412	
	U 14		578372	
	U 16		578374	
	U 18		578376	
	U 20		578378	
	C 26		578392	
	U 32		578392	
	HIDRONIX UNICO	TH 14		578348
		TH 16		578352
		TH 20		578358
TH 26			578362	
TH 32			578364	
H 14			578398	
H 16			578400	
H 18			578404	
H 20			578406	
H 26			578410	
H 32			578412	
U 14			578372	
U 16			578374	
U 18			578376	
U 20			578378	
C 26			578392	
U 32			578382	
HITEC Sistema Multistrato		TH 14		578348
		TH 16		578352
		TH 18		578356
	TH 20		578358	
	TH 26		578362	
	TH 32		578364	
	TH 40		578624	
	TH 16 S (PR-2B)	Mini Z8	574782 R	
	TH 20 S (PR-2B)	Mini Z8	574788 R	
	TH 26 S (PR-2B)	Mini Z8	574794 R	
TH 32 S (PR-2B)	Mini Z8	574798 R		
HITHERM-ISOTUBI NUMEPRESS	M 15		578312	
	M 18		578314	
	M 22		578316	
	M 28		578318	
	M 35		578390	
	M 15 S (PR-2B)	Mini Z8	574738 R	
	M 18 S (PR-2B)	Mini Z8	574740 R	
	M 22 S (PR-2B)	Mini Z8	574742 R	
	M 28 S (PR-2B)	Mini Z8	574744 R	
	M 35 S (PR-2B)	Mini Z8	574746 R	
HITHERM-ISOTUBI HTpress	M 15		578312	
	M 18		578314	
	M 22		578316	
	M 28		578318	
	M 35		578390	
	M 15 S (PR-2B)	Mini Z8	574738 R	
	M 18 S (PR-2B)	Mini Z8	574740 R	
	M 22 S (PR-2B)	Mini Z8	574742 R	
	M 28 S (PR-2B)	Mini Z8	574744 R	
	M 35 S (PR-2B)	Mini Z8	574746 R	
HITHERM-ISOTUBI HTfire	M 15		578312	
	M 18		578314	
	M 22		578316	
	M 28		578318	
	M 35		578390	
	M 15 S (PR-2B)	Mini Z8	574738 R	
	M 18 S (PR-2B)	Mini Z8	574740 R	
	M 22 S (PR-2B)	Mini Z8	574742 R	
	M 28 S (PR-2B)	Mini Z8	574744 R	
	M 35 S (PR-2B)	Mini Z8	574746 R	
HITHERM-ISOTUBI HTair	M 15		578312	
	M 18		578314	
	M 22		578316	
	M 28		578318	
	M 35		578390	
	M 15 S (PR-2B)	Mini Z8	574738 R	
	M 18 S (PR-2B)	Mini Z8	574740 R	
	M 22 S (PR-2B)	Mini Z8	574742 R	
	M 28 S (PR-2B)	Mini Z8	574744 R	
	M 35 S (PR-2B)	Mini Z8	574746 R	
Hopewell press fit system	M 15		578312	
	M 18		578314	
	M 22		578316	
	M 28		578318	
	M 35		578390	
hp praski BAVARIA-press	TH 10		578342	
	TH 12		578346	
	TH 14		578348	
	TH 16		578352	
	TH 17		578354	
	TH 20		578358	
	TH 25		578360	
	TH 26		578362	
	TH 32		578364	
	TH 40		578624	
	TH 16 S (PR-2B)	Mini Z8	574782 R	
	TH 20 S (PR-2B)	Mini Z8	574788 R	
TH 26 S (PR-2B)	Mini Z8	574794 R		
TH 32 S (PR-2B)	Mini Z8	574798 R		

System	Presszange/Pressring	Antrieb durch Zwischenzange	Art.-Nr.
I			
ICMA Sempiter	H 16		578400
	H 20		578406
	H 25		578408
	H 26		578410
	H 32		578412
	TH 16		578352
	TH 20		578358
	TH 25		578360
	TH 26		578362
	TH 32		578364
	TH 40		578624
	TH 16 S (PR-2B)	Mini Z8	574782 R
	TH 20 S (PR-2B)	Mini Z8	574788 R
	TH 26 S (PR-2B)	Mini Z8	574794 R
	TH 32 S (PR-2B)	Mini Z8	574798 R
ICMA Sempigas	U 16		578374
	U 20		578378
	U 25		578380
	C 26		578392
	U 32		578382
	U 40		578386
	TH 16		578352
	TH 20		578358
	TH 25		578360
	TH 26		578362
	TH 32		578364
	TH 16 S (PR-2B)	Mini Z8	574782 R
	TH 20 S (PR-2B)	Mini Z8	574788 R
	TH 26 S (PR-2B)	Mini Z8	574794 R
	TH 32 S (PR-2B)	Mini Z8	574798 R
Idrosanitaria Bonomi Homegas	TH 16		578352
	TH 20		578358
	TH 26		578362
	TH 16 S (PR-2B)	Mini Z8	574782 R
	TH 20 S (PR-2B)	Mini Z8	574788 R
Idrosanitaria Bonomi Idropress	TH 16		578352
	TH 18		578356
	TH 20		578358
	TH 26		578362
	TH 32		578364
IDROSISTEMI Ta-Press	TH 40		578624
	TH 16 S (PR-2B)	Mini Z8	574782 R
	TH 20 S (PR-2B)	Mini Z8	574788 R
	TH 26 S (PR-2B)	Mini Z8	574794 R
	TH 32 S (PR-2B)	Mini Z8	574798 R
	F 16		578456
	F 20		578460
	F 26		578462
	F 32		578464
	F 16 S (PR-2B)	Mini Z8	574728 R
	F 20 S (PR-2B)	Mini Z8	574730 R
	F 26 S (PR-2B)	Mini Z8	574732 R
	F 32 S (PR-2B)	Mini Z8	574734 R
	Fz 40		578478
	H 16		578400
H 20		578406	
H 26		578410	
H 32		578412	
U 16		578374	
U 20		578378	
C 26		578392	
U 32		578382	
U 40		578386	
B 16		578468	
B 20		578472	
B 26		578474	
B 32		578476	
IDROTRADE Storm Multipinza	H 16		578400
	H 20		578406
	H 26		578410
	H 32		578412
	TH 16		578352
	TH 20		578358
	TH 26		578362
	TH 32		578364
	THL 32		578368
	TH 40		578624
	TH 16 S (PR-2B)	Mini Z8	574782 R
	TH 20 S (PR-2B)	Mini Z8	574788 R
TH 26 S (PR-2B)	Mini Z8	574794 R	
TH 32 S (PR-2B)	Mini Z8	574798 R	
U 16		578374	
U 20		578378	

Pressfitting-Systeme für Gasinstallationen dürfen nur mit den in der Tabelle gelb hinterlegten Presszangen Mini / Pressringen gepresst werden.

Nationale Vorschriften beachten. Verwendungshinweise und Montageanweisungen der Systemanbieter/-hersteller lesen und beachten.

¹⁾ Nur Presszangen ab Kennzeichnung „108“ (1. Quartal 2008), „208“ (2. Quartal 2008) usw. einsetzbar. Die Kennzeichnung ist auf jeder Pressbacke gestempelt.

²⁾ Zur Aufnahme geeigneter Presseinsätze.

³⁾ Nur Presszangen ab Kennzeichnung „117“ (1. Quartal 2017), „217“ (2. Quartal 2017) usw. einsetzbar. Die Kennzeichnung ist auf jeder Pressbacke gestempelt.

⁴⁾ Für Rohre nach technischem Standard EN. Verwendungshinweise der Systemanbieter/-hersteller beachten.

⁵⁾ Für Rohre nach technischem Standard ASTM. Verwendungshinweise der Systemanbieter/-hersteller beachten.

Eignung der ROLLER'S Presswerkzeuge für Pressfitting-Systeme: Stand 12. Oktober 2022. Der jeweils aktuelle Stand ist im Internet abzurufen:

www.albert-roller.de → Downloads → Produktkataloge, -prospekte → ROLLER Katalog.

Zwischenzangen siehe Seite 83. Presszangen / Pressringen für weitere Pressfitting-Systeme auf Anfrage.

System	Presszange/Pressring	Antrieb durch Zwischenzange	Art.-Nr.
IDROTRADE StormPRES ¹⁾	M 15		578312
	M 18		578314
	M 22		578316
	M 28		578318
	M 35		578390
	M 15 S (PR-2B)	Mini Z8	574738 R
	M 18 S (PR-2B)	Mini Z8	574740 R
IDROTRADE StormSTEEL ¹⁾	M 12		578310
	M 15		578312
	M 18		578314
	M 22		578316
	M 28		578318
	M 35		578390
	M 12 S (PR-2B)	Mini Z8	574736 R
ILTA INOX/CHIBRO Pressfitting Cuni	M 15		578312
	M 18		578314
	M 22		578316
	M 28		578318
	M 35		578390
	M 15 S (PR-2B)	Mini Z8	574738 R
	M 18 S (PR-2B)	Mini Z8	574740 R
ILTA INOX/CHIBRO Pressfitting inox	M 15		578312
	M 18		578314
	M 22		578316
	M 28		578318
	M 35		578390
	M 15 S (PR-2B)	Mini Z8	574738 R
	M 18 S (PR-2B)	Mini Z8	574740 R
Instantor Copper Press Imperial	VI 1/2" (OD 14,7 mm)		578716
	VI 3/4" (OD 21,0 mm)		578718
	VI 1" (OD 27,4 mm)		578720
Instantor Copper Press Metric	M 15		578312
	M 22		578316
	M 28		578318
	M 15 S (PR-2B)	Mini Z8	574738 R
Instantor Press System	TH 16		578352
	TH 20		578358
	TH 26		578362
	TH 32		578364
IPA IPANA Press	TH 10		578342
	TH 11,6		578344
	TH 12		578346
	TH 14		578348
	TH 15		578350
	TH 16		578352
	TH 17		578354
	TH 18		578356
	TH 20		578358
	TH 22		578588
	TH 25		578360
	TH 26		578362
	TH 28		578590
IPA THu IPANA Press	TH 16		578352
	TH 20		578358
	TH 26		578362
	TH 32		578364
	TH 40		578624
	TH 16 S (PR-2B)	Mini Z8	574782 R
	TH 20 S (PR-2B)	Mini Z8	574788 R
	TH 26 S (PR-2B)	Mini Z8	574794 R
	TH 32 S (PR-2B)	Mini Z8	574798 R
	IPALPEX (Industrie du Plastique et Accessoires)	TH 14	
TH 16			578352
TH 18			578356
TH 20			578358
TH 26			578362
THL 32			578368
IPLEX PIPELINES AUSTRALIA Iplex Pro-fit	K16/P18		578592
	K20		578594
IPLEX PIPELINES AUSTRALIA Iplex K1 (Gas)	K32		578598
	K1/40		578600
IPLEX PIPELINES AUSTRALIA Iplex K2	K16/P18		578592
	K20		578594
ISOTUBI NUMEPRESS	M 15		578312
	M 18		578314
	M 22		578316
	M 28		578318
	M 35		578390
	M 15 S (PR-2B)	Mini Z8	574738 R
	M 18 S (PR-2B)	Mini Z8	574740 R

System	Presszange/Pressring	Antrieb durch Zwischenzange	Art.-Nr.
IVAR ALPEX-GAS	B 20		578472
	B 26		578474
	B 32		578476
IVAR MULTI PRESS GAS ITALIA	TH 16		578352
	TH 20		578358
	TH 26		578362
	H 16		578400
	H 20		578406
	H 26		578410
	U 16		578374
IVAR Multi Press MP	TH 16		578352
	TH 18		578356
	TH 20		578358
	TH 25		578360
	TH 26		578362
	TH 32		578364
	TH 40		578624
	TH 16 S (PR-2B)	Mini Z8	574782 R
	TH 20 S (PR-2B)	Mini Z8	574788 R
	TH 26 S (PR-2B)	Mini Z8	574794 R
	TH 32 S (PR-2B)	Mini Z8	574798 R
	F 16		578456
	F 18		578458
F 20		578460	
F 26		578462	
F 32		578464	
Fz 40		578478	
F 16 S (PR-2B)	Mini Z8	574728 R	
F 20 S (PR-2B)	Mini Z8	574730 R	
F 26 S (PR-2B)	Mini Z8	574732 R	
F 32 S (PR-2B)	Mini Z8	574734 R	
H 16		578400	
H 18		578404	
H 20		578406	
H 25		578408	
H 26		578410	
H 32		578412	
U 16		578374	
U 18		578376	
U 20		578378	
U 25		578380	
C 26		578392	
U 32		578382	
U 40		578386	
B 16		578468	
B 18		578470	
B 20		578472	
B 26		578474	
B 32		578476	
IVAR Multi Press Leak (MPL)	TH 16		578352
	TH 20		578358
	TH 26		578362
	TH 32		578364
	TH 16 S (PR-2B)	Mini Z8	574782 R
	TH 20 S (PR-2B)	Mini Z8	574788 R
	TH 26 S (PR-2B)	Mini Z8	574794 R
	TH 32 S (PR-2B)	Mini Z8	574798 R
	F 16		578456
	F 20		578460
	F 26		578462
	F 32		578464
	F 16 S (PR-2B)	Mini Z8	574728 R
F 20 S (PR-2B)	Mini Z8	574730 R	
F 26 S (PR-2B)	Mini Z8	574732 R	
F 32 S (PR-2B)	Mini Z8	574734 R	
H 16		578400	
H 20		578406	
H 26		578410	
H 32		578412	
U 16		578374	
U 20		578378	
C 26		578392	
U 32		578382	
B 16		578468	
B 20		578472	
B 26		578474	
B 32		578476	
IVAR Plastic Multi Press PMP	TH 16		578352
	TH 20		578358
	TH 25		578360
	TH 26		578362
	TH 32		578364
	TH 16 S (PR-2B)	Mini Z8	574782 R
	TH 20 S (PR-2B)	Mini Z8	574788 R
	TH 26 S (PR-2B)	Mini Z8	574794 R
	TH 32 S (PR-2B)	Mini Z8	574798 R
	F 16		578456
	F 20		578460
	F 26		578462
	F 32		578464
F 16 S (PR-2B)	Mini Z8	574728 R	
F 20 S (PR-2B)	Mini Z8	574730 R	
F 26 S (PR-2B)	Mini Z8	574732 R	
F 32 S (PR-2B)	Mini Z8	574734 R	
H 16		578400	
H 20		578406	
H 25		578408	
H 26		578410	
H 32		578412	
U 16		578374	
U 20		578378	
U 25		578380	
C 26		578392	
U 32		578382	
B 16		578468	
B 20		578472	
B 26		578474	
B 32		578476	

System	Presszange/Pressring	Antrieb durch Zwischenzange	Art.-Nr.	
IVAR Plastic Multi Press Leak (PMPL)	TH 16		578352	
	TH 20		578358	
	TH 26		578362	
	TH 32		578364	
	TH 16 S (PR-2B)	Mini Z8	574782 R	
	TH 20 S (PR-2B)	Mini Z8	574788 R	
	TH 26 S (PR-2B)	Mini Z8	574794 R	
	TH 32 S (PR-2B)	Mini Z8	574798 R	
	F 16		578456	
	F 20		578460	
	F 26		578462	
	F 32		578464	
	F 16 S (PR-2B)	Mini Z8	574728 R	
	F 20 S (PR-2B)	Mini Z8	574730 R	
	F 26 S (PR-2B)	Mini Z8	574732 R	
	F 32 S (PR-2B)	Mini Z8	574734 R	
	H 16		578400	
	H 20		578406	
	H 26		578410	
	H 32		578412	
	U 16		578374	
	U 20		578378	
	C 26		578392	
	U 32		578382	
	B 16		578468	
	B 20		578472	
	B 26		578474	
B 32		578476		
IVT Edelstahl- Presssystem	M 15		578312	
	M 18		578314	
	M 22		578316	
	M 28		578318	
	M 35		578390	
	M 15 S (PR-2B)	Mini Z8	574738 R	
	M 18 S (PR-2B)	Mini Z8	574740 R	
	M 22 S (PR-2B)	Mini Z8	574742 R	
	M 28 S (PR-2B)	Mini Z8	574744 R	
	M 35 S (PR-2B)	Mini Z8	574746 R	
IVT PRIPRESS	TH 16		578352	
	TH 20		578358	
	TH 26		578362	
	TH 32		578364	
	TH 40		578624	
	TH 16 S (PR-2B)	Mini Z8	574782 R	
	TH 20 S (PR-2B)	Mini Z8	574788 R	
	TH 26 S (PR-2B)	Mini Z8	574794 R	
	TH 32 S (PR-2B)	Mini Z8	574798 R	
	J			
Jäger - Aquatec Aquadress H	H 14		578398	
	H 16		578400	
	H 17		578402	
	H 18		578404	
	H 20		578406	
	H 26		578410	
	H 32		578412	
	U 40		578386	
	Jäger - Aquatec C-Stahl Press Typ M	M 15		578312
		M 18		578314
M 22			578316	
M 28			578318	
M 35			578390	
M 15 S (PR-2B)		Mini Z8	574738 R	
M 18 S (PR-2B)		Mini Z8	574740 R	
M 22 S (PR-2B)		Mini Z8	574742 R	
M 28 S (PR-2B)		Mini Z8	574744 R	
M 35 S (PR-2B)		Mini Z8	574746 R	
Jäger - Aquatec Edelstahl Press Typ M	M 15		578312	
	M 18		578314	
	M 22		578316	
	M 28		578318	
	M 35		578390	
	M 15 S (PR-2B)	Mini Z8	574738 R	
	M 18 S (PR-2B)	Mini Z8	574740 R	
	M 22 S (PR-2B)	Mini Z8	574742 R	
	M 28 S (PR-2B)	Mini Z8	574744 R	
	M 35 S (PR-2B)	Mini Z8	574746 R	
Jäger - Aquatec Kupfer Press Typ V	V 15		578328	
	V 18		578332	
	V 22		578334	
	V 28		578336	
	V 35		578604	
	V 15 S (PR-2B)	Mini Z8	574752 R	
	V 18 S (PR-2B)	Mini Z8	574756 R	
	V 22 S (PR-2B)	Mini Z8	574758 R	
	V 28 S (PR-2B)	Mini Z8	574760 R	
	V 35 S (PR-2B)	Mini Z8	574762 R	
Jansen AG JANSEN COMISA	TH 14		578348	
	TH 16		578352	
	TH 20		578358	
	TH 26		578362	
	TH 32		578364	
	TH 40		578624	
	TH 16 S (PR-2B)	Mini Z8	574782 R	
	TH 20 S (PR-2B)	Mini Z8	574788 R	
	TH 26 S (PR-2B)	Mini Z8	574794 R	
	TH 32 S (PR-2B)	Mini Z8	574798 R	

System	Presszange/Pressring	Antrieb durch Zwischenzange	Art.-Nr.	
Jaraflex- Presssystem	TH 14		578348	
	TH 16		578352	
	TH 17		578354	
	TH 18		578356	
	TH 20		578358	
	TH 25		578360	
	TH 26		578362	
	TH 32		578364	
	TH 40		578624	
	TH 16 S (PR-2B)	Mini Z8	574782 R	
TH 20 S (PR-2B)	Mini Z8	574788 R		
TH 26 S (PR-2B)	Mini Z8	574794 R		
TH 32 S (PR-2B)	Mini Z8	574798 R		
JUNGWOO JWPress	VUS ½" (OD 15,9 mm)		578566	
	VUS ¾" (OD 22,2 mm)		578568	
	VUS 1" (OD 28,6 mm)		578570	
	VUS 1¼" (OD 34,9 mm)		578606	
K				
KAN	U 16		578374	
	U 20		578378	
	U 25		578380	
	C 26		578392	
	U 32		578382	
KAN-therm Press	U 40		578386	
	TH 14		578348	
	TH 16		578352	
	TH 20		578358	
	TH 25		578360	
KAN	TH 26		578362	
	TH 32		578364	
	TH 40		578624	
	TH 16 S (PR-2B)	Mini Z8	574782 R	
	TH 20 S (PR-2B)	Mini Z8	574788 R	
	TH 26 S (PR-2B)	Mini Z8	574794 R	
	TH 32 S (PR-2B)	Mini Z8	574798 R	
	U 14		578372	
	U 16		578374	
	U 20		578378	
KAN-therm Press LBP	U 25		578380	
	C 26		578392	
	U 32		578382	
	U 40		578386	
	M 12		578310	
	M 15		578312	
	M 18 ¹⁾		578314	
	M 22		578316	
	M 28 ¹⁾		578318	
	M 35		578390	
KAN	M 12 S (PR-2B)	Mini Z8	574736 R	
	M 15 S (PR-2B)	Mini Z8	574738 R	
	M 18 S (PR-2B)	Mini Z8	574740 R	
	M 22 S (PR-2B)	Mini Z8	574742 R	
	M 28 S (PR-2B)	Mini Z8	574744 R	
	M 35 S (PR-2B)	Mini Z8	574746 R	
	KAN-therm Steel	M 12		578310
		M 15		578312
		M 18 ¹⁾		578314
		M 22		578316
M 28 ¹⁾			578318	
KAN	M 35		578390	
	M 12 S (PR-2B)	Mini Z8	574736 R	
	M 15 S (PR-2B)	Mini Z8	574738 R	
	M 18 S (PR-2B)	Mini Z8	574740 R	
	M 22 S (PR-2B)	Mini Z8	574742 R	
	M 28 S (PR-2B)	Mini Z8	574744 R	
	M 35 S (PR-2B)	Mini Z8	574746 R	
	KAN-therm UltraPRESS	TH 14		578348
		TH 16		578352
		TH 20		578358
TH 25			578360	
TH 26			578362	
TH 32			578364	
TH 40			578624	
TH 16 S (PR-2B)		Mini Z8	574782 R	
TH 20 S (PR-2B)		Mini Z8	574788 R	
TH 26 S (PR-2B)		Mini Z8	574794 R	
TH 32 S (PR-2B)	Mini Z8	574798 R		
KE KELIT COPPERFIX Kupfer	U 14		578372	
	U 16		578374	
	U 20		578378	
	U 25		578380	
	C 26		578392	
	U 32		578382	
	U 40		578386	
	M 15		578312	
	M 18		578314	
	M 22		578316	
M 28		578318		
M 35		578390		
M 15 S (PR-2B)	Mini Z8	574738 R		
M 18 S (PR-2B)	Mini Z8	574740 R		
M 22 S (PR-2B)	Mini Z8	574742 R		
M 28 S (PR-2B)	Mini Z8	574744 R		
M 35 S (PR-2B)	Mini Z8	574746 R		

Pressfitting-Systeme für Gasinstallationen dürfen nur mit den in der Tabelle gelb hinterlegten Presszangen Mini / Pressringen gepresst werden.

Nationale Vorschriften beachten. Verwendungshinweise und Montageanweisungen der Systemanbieter/-hersteller lesen und beachten.

¹⁾ Nur Presszangen ab Kennzeichnung „108“ (1. Quartal 2008), „208“ (2. Quartal 2008) usw. einsetzbar. Die Kennzeichnung ist auf jeder Pressbacke gestempelt.

²⁾ Zur Aufnahme geeigneter Presseinsätze.

³⁾ Nur Presszangen ab Kennzeichnung „117“ (1. Quartal 2017), „217“ (2. Quartal 2017) usw. einsetzbar. Die Kennzeichnung ist auf jeder Pressbacke gestempelt.

⁴⁾ Für Rohre nach technischem Standard EN. Verwendungshinweise der Systemanbieter/-hersteller beachten.

⁵⁾ Für Rohre nach technischem Standard ASTM. Verwendungshinweise der Systemanbieter/-hersteller beachten.

Eignung der ROLLER'S Presswerkzeuge für Pressfitting-Systeme: Stand 12. Oktober 2022. Der jeweils aktuelle Stand ist im Internet abzurufen:

www.albert-roller.de → Downloads → Produktkataloge, -prospekte → ROLLER Katalog.

Zwischenzangen siehe Seite 83. Presszangen / Pressringen für weitere Pressfitting-Systeme auf Anfrage.

ROLLER'S Presszangen Mini/Pressringe

Zubehör für ROLLER'S Radialpressen 22kN

System	Presszange/Pressring	Antrieb durch Zwischenzange	Art.-Nr.	
KE KELIT KELIT KELOX	U 16		578374	
	U 18		578376	
	U 20		578378	
	U 25		578380	
	U 32		578382	
U 40		578386		
KE KELIT KELOX-PPSU-W	U 16		578374	
	U 18		578376	
	U 20		578378	
	U 25		578380	
	U 32		578382	
U 40		578386		
KE KELIT KELOX-ULTRAX	U 16		578374	
	U 18		578376	
	U 20		578378	
	U 25		578380	
	U 32		578382	
U 40		578386		
KE KELIT KELOX-ULTRAX-W	U 16		578374	
	U 18		578376	
	U 20		578378	
	U 25		578380	
	U 32		578382	
U 40		578386		
KE KELIT KELO-WINDOW-U	U 16		578374	
	U 18		578376	
	U 20		578378	
	U 25		578380	
	U 32		578382	
U 40		578386		
KE KELIT KELOX-WINDOW-W	U 16		578374	
	U 18		578376	
	U 20		578378	
	U 25		578380	
	U 32		578382	
U 40		578386		
KE KELIT steelFIX C-Stahl	M 15		578312	
	M 18		578314	
	M 22		578316	
	M 28		578318	
	M 35		578390	
	M 15 S (PR-2B)	Mini Z8	574738 R	
	M 18 S (PR-2B)	Mini Z8	574740 R	
	M 22 S (PR-2B)	Mini Z8	574742 R	
	M 28 S (PR-2B)	Mini Z8	574744 R	
	M 35 S (PR-2B)	Mini Z8	574746 R	
	KE KELIT steelFIX Edelstahl	M 15		578312
M 18			578314	
M 22			578316	
M 28			578318	
M 35			578390	
M 15 S (PR-2B)		Mini Z8	574738 R	
M 18 S (PR-2B)		Mini Z8	574740 R	
M 22 S (PR-2B)		Mini Z8	574742 R	
M 28 S (PR-2B)		Mini Z8	574744 R	
M 35 S (PR-2B)		Mini Z8	574746 R	
KEMBLA KemPress (AUS)		VAU 15 (OD 12,7 mm)		578630
	VAU 20 (OD 19,1 mm)		578632	
	VAU 25 (OD 25,4 mm)		578634	
	VAU 32 (OD 31,8 mm)		578636	
KEMBLA KemPress Gas (AUS)	VAU 15 (OD 12,7 mm)		578630	
	VAU 20 (OD 19,1 mm)		578632	
	VAU 25 (OD 25,4 mm)		578634	
	VAU 32 (OD 31,8 mm)		578636	
KISAN Kisan KD	KI 16		578524	
	KI 20		578526	
	KI 25		578528	
	TH 16		578352	
	TH 20		578358	
	TH 25		578360	
	TH 16 S (PR-2B)	Mini Z8	574782 R	
	TH 20 S (PR-2B)	Mini Z8	574788 R	
	KISAN Kisan WL	KI 16		578524
		KI 20		578526
KI 25			578528	
KI 32			578530	
TH 16			578352	
TH 20			578358	
TH 25			578360	
TH 32			578364	
TH 16 S (PR-2B)		Mini Z8	574782 R	
TH 20 S (PR-2B)		Mini Z8	574788 R	
TH 32 S (PR-2B)	Mini Z8	574798 R		
KISAN Kisan WM	KI 16		578524	
	KI 20		578526	
	KI 25		578528	
	KI 32		578530	
KISAN Kisan WR	U 20		578378	
	U 25		578380	
	U 32		578382	
	U 40		578386	
	TH 20		578358	
	TH 25		578360	
	TH 32		578364	
	TH 40		578624	
	TH 20 S (PR-2B)	Mini Z8	574788 R	
	TH 32 S (PR-2B)	Mini Z8	574798 R	
KISAN Kistal C	M 15		578312	
	M 18		578314	
	M 22		578316	
	M 28		578318	
	M 35		578390	
	M 15 S (PR-2B)	Mini Z8	574738 R	
	M 18 S (PR-2B)	Mini Z8	574740 R	
	M 22 S (PR-2B)	Mini Z8	574742 R	
	M 28 S (PR-2B)	Mini Z8	574744 R	
	M 35 S (PR-2B)	Mini Z8	574746 R	
	KISAN Kistal Inox	M 15		578312
M 18			578314	
M 22			578316	
M 28			578318	
M 35			578390	
M 15 S (PR-2B)		Mini Z8	574738 R	
M 18 S (PR-2B)		Mini Z8	574740 R	
M 22 S (PR-2B)		Mini Z8	574742 R	
M 28 S (PR-2B)		Mini Z8	574744 R	
M 35 S (PR-2B)		Mini Z8	574746 R	

System	Presszange/Pressring	Antrieb durch Zwischenzange	Art.-Nr.	
L				
LEGEND-PRESS press fitting system	VUS 1/2" (OD 15,9 mm)		578566	
	VUS 3/4" (OD 22,2 mm)		578568	
	VUS 1" (OD 28,6 mm)		578570	
	VUS 1 1/4" (OD 34,9 mm)		578606	
LK Systems LK >B<Press	V 12		578324	
	V 15		578328	
	V 18		578332	
	V 22		578334	
	V 28		578336	
	V 35		578604	
	V 12 S (PR-2B)	Mini Z8	574748 R	
	V 15 S (PR-2B)	Mini Z8	574752 R	
	V 18 S (PR-2B)	Mini Z8	574756 R	
	V 22 S (PR-2B)	Mini Z8	574758 R	
	V 28 S (PR-2B)	Mini Z8	574760 R	
	V 35 S (PR-2B)	Mini Z8	574762 R	
	LK Systems LK >B<Press Elförzinkat	V 12		578324
V 15			578328	
V 18			578332	
V 22			578334	
V 28			578336	
V 35			578604	
V 12 S (PR-2B)		Mini Z8	574748 R	
V 15 S (PR-2B)		Mini Z8	574752 R	
V 18 S (PR-2B)		Mini Z8	574756 R	
V 22 S (PR-2B)		Mini Z8	574758 R	
V 28 S (PR-2B)		Mini Z8	574760 R	
V 35 S (PR-2B)		Mini Z8	574762 R	
LK Systems LK >B<Press Gas		V 15		578328
	V 18		578332	
	V 22		578334	
	V 28		578336	
	V 35		578604	
	V 15 S (PR-2B)	Mini Z8	574752 R	
	V 18 S (PR-2B)	Mini Z8	574756 R	
	V 22 S (PR-2B)	Mini Z8	574758 R	
	V 28 S (PR-2B)	Mini Z8	574760 R	
	V 35 S (PR-2B)	Mini Z8	574762 R	
	LK Systems LK Universal	TH 16		578352
		TH 20		578358
		TH 25		578360
TH 32			578364	
TH 40			578624	
LVI-DAHL Altech-Alupex	U 16		578374	
	U 20		578378	
	U 25		578380	
MAINCOR MAINPRESS	U 16		578374	
	U 20		578378	
	U 25		578380	
	U 32		578382	
	U 40		578386	
MAINCOR MAINFLOR	U 16		578374	
	U 20		578378	
Mair Heiztechnik M-Press	H 11,5		578394	
	TH 16		578352	
	TH 20		578358	
	TH 26		578362	
	TH 32		578364	
	TH 40		578624	
	TH 16 S (PR-2B)	Mini Z8	574782 R	
TH 20 S (PR-2B)	Mini Z8	574788 R		
TH 26 S (PR-2B)	Mini Z8	574794 R		
TH 32 S (PR-2B)	Mini Z8	574798 R		
Ma.s ter System PRESSMASTER	TH 14		578348	
	TH 16		578352	
	TH 18		578356	
	TH 20		578358	
	TH 25		578360	
	TH 26		578362	
	TH 32		578364	
	TH 40		578624	
	TH 16 S (PR-2B)	Mini Z8	574782 R	
	TH 20 S (PR-2B)	Mini Z8	574788 R	
	TH 26 S (PR-2B)	Mini Z8	574794 R	
	TH 32 S (PR-2B)	Mini Z8	574798 R	
	H 14		578398	
	H 16		578400	
	H 18		578404	
	H 20		578406	
H 26		578410		
H 32		578412		
U 14		578372		
U 16		578374		
U 18		578376		
U 20		578378		
U 25		578380		
U 32		578382		
U 40		578386		
Meier Tobler Metallplast - Stramax Serie MM	U 16		578400	
	H 20		578406	
	H 25		578408	
	H 32		578412	
	RFz 16		578492	
	RFz 20		578494	
	RFz 25		578496	
	RFz 32		578498	
	TH 16		578352	
	TH 20		578358	
TH 25		578360		
TH 32		578364		
TH 40		578624		
TH 16 S (PR-2B)	Mini Z8	574782 R		
TH 20 S (PR-2B)	Mini Z8	574788 R		
TH 32 S (PR-2B)	Mini Z8	574798 R		
U 16		578374		
U 20		578378		
U 25		578380		
U 32		578382		
U 40		578386		

System	Presszange/Pressring	Antrieb durch Zwischenzange	Art.-Nr.	
METALGRUP Permatubo	U 16		578374	
	U 18		578376	
	U 20		578378	
	U 25		578380	
	U 32		578382	
	U 40		578386	
METALGRUP PexGrup	RFz 16		578492	
	RFz 20		578494	
	RFz 25		578496	
	RFz 32		578498	
METALGRUP MultiGrup	U 16		578374	
	U 18		578376	
	U 20		578378	
	U 25		578380	
	U 32		578382	
Mueller Industries Streamline PRS	VUS ½" (OD 15,9 mm)		578566	
	VUS ¾" (OD 22,2 mm)		578568	
	VUS 1" (OD 28,6 mm)		578570	
	VUS 1¼" (OD 34,9 mm)		578606	
MULTITHERM PRESSSYSTEM	TH 16		578352	
	TH 20		578358	
	TH 26		578362	
	TH 32		578364	
	TH 40		578624	
	TH 16 S (PR-2B)	Mini Z8	574782 R	
	TH 20 S (PR-2B)	Mini Z8	574788 R	
	TH 26 S (PR-2B)	Mini Z8	574794 R	
	TH 32 S (PR-2B)	Mini Z8	574798 R	
	Multicap Industrial AIS PEX	RFz 16		578492
		RFz 20		578494
RFz 25			578496	
RFz 32			578498	
U 16			578374	
U 20			578378	
U 25			578380	
U 32			578382	
Multicap Industrial AIS XPRT		H 16		578400
		H 20		578406
	H 25		578408	
	H 26		578410	
	H 32		578412	
	RFz 16		578492	
	RFz 20		578494	
	RFz 25		578496	
	RFz 32		578498	
	TH 16		578352	
	TH 20		578358	
	TH 25		578360	
	TH 26		578362	
	TH 32		578364	
	TH 40		578624	
	TH 16 S (PR-2B)	Mini Z8	574782 R	
	TH 20 S (PR-2B)	Mini Z8	574788 R	
	TH 26 S (PR-2B)	Mini Z8	574794 R	
	TH 32 S (PR-2B)	Mini Z8	574798 R	
	U 16		578374	
	U 20		578378	
	U 25		578380	
	U 32		578382	
	U 40		578386	
	Multicap Industrial multitubo systems MC	U 16		578374
		U 18		578376
		U 20		578378
U 25			578380	
U 32			578382	
U 40			578386	
Multicap Industrial multitubo systems MM	H 16		578400	
	H 20		578406	
	H 25		578408	
	H 26		578410	
	H 32		578412	
	RFz 16		578492	
	RFz 20		578494	
	RFz 25		578496	
	RFz 32		578498	
	TH 16		578352	
	TH 20		578358	
	TH 25		578360	
	TH 26		578362	
	TH 32		578364	
	TH 40		578624	
	TH 16 S (PR-2B)	Mini Z8	574782 R	
	TH 20 S (PR-2B)	Mini Z8	574788 R	
TH 26 S (PR-2B)	Mini Z8	574794 R		
TH 32 S (PR-2B)	Mini Z8	574798 R		
U 16		578374		
U 20		578378		
U 25		578380		
U 32		578382		
U 40		578386		

N

NEUTHERM MEKUPRESS-HT	H 16		578400
	H 20		578406
	H 26		578410
	H 32		578412
NIBCO (USA) Press System Copper	VUS ½" (OD 15,9 mm)		578566
	VUS ¾" (OD 22,2 mm)		578568
	VUS 1" (OD 28,6 mm)		578570
	VUS 1¼" (OD 34,9 mm)		578606

System	Presszange/Pressring	Antrieb durch Zwischenzange	Art.-Nr.	
NICOLL FLUXO	TH 16		578352	
	TH 20		578358	
	TH 25		578360	
	TH 26		578362	
	TH 32		578364	
	TH 40		578624	
	TH 16 S (PR-2B)	Mini Z8	574782 R	
	TH 20 S (PR-2B)	Mini Z8	574788 R	
	TH 26 S (PR-2B)	Mini Z8	574794 R	
	TH 32 S (PR-2B)	Mini Z8	574798 R	
	NUPI Industrie Italiane Multinupi	B 16		578468
B 18			578470	
B 20			578472	
B 26			578474	
B 32			578476	
F 16			578456	
F 18			578458	
F 20			578460	
F 26			578462	
F 32			578464	
F 16 S (PR-2B)		Mini Z8	574728 R	
F 20 S (PR-2B)	Mini Z8	574730 R		
F 26 S (PR-2B)	Mini Z8	574732 R		
F 32 S (PR-2B)	Mini Z8	574734 R		
H 16		578400		
H 18		578404		
H 20		578406		
H 25		578408		
H 26		578410		
H 32		578412		
TH 16		578352		
TH 18		578356		
TH 20		578358		
TH 25		578360		
TH 26		578362		
TH 32		578364		
TH 16 S (PR-2B)	Mini Z8	574782 R		
TH 20 S (PR-2B)	Mini Z8	574788 R		
TH 26 S (PR-2B)	Mini Z8	574794 R		
TH 32 S (PR-2B)	Mini Z8	574798 R		
U 14		578372		
U 16		578374		
U 18		578376		
U 20		578378		
U 25		578380		
C 26		578392		
U 32		578382		
U 40		578386		
Nussbaum Optifitt-Press	VMP ¾" (OD 17,2 mm)		578660	
	VMP ½" (OD 21,3 mm)		578662	
Nussbaum Optiflex-Flowpress	VRX 16		578640	
	VRX 20		578642	
	VRX 25		578644	
	VRX 32		578646	
Nussbaum Optipress Aquaplus	V 15		578328	
	V 18		578332	
	V 22		578334	
	V 28		578336	
	V 35		578604	
	V 15 S (PR-2B)	Mini Z8	574752 R	
	V 18 S (PR-2B)	Mini Z8	574756 R	
	V 22 S (PR-2B)	Mini Z8	574758 R	
	V 28 S (PR-2B)	Mini Z8	574760 R	
	V 35 S (PR-2B)	Mini Z8	574762 R	
	Nussbaum Optipress Gaz	V 15		578328
		V 18		578332
		V 22		578334
V 28			578336	
V 35			578604	
V 15 S (PR-2B)		Mini Z8	574752 R	
V 18 S (PR-2B)		Mini Z8	574756 R	
V 22 S (PR-2B)	Mini Z8	574758 R		
V 28 S (PR-2B)	Mini Z8	574760 R		
V 35 S (PR-2B)	Mini Z8	574762 R		
Nussbaum Optipress-Therm	V 15		578328	
	V 18		578332	
	V 22		578334	
	V 28		578336	
	V 35		578604	
	V 15 S (PR-2B)	Mini Z8	574752 R	
	V 18 S (PR-2B)	Mini Z8	574756 R	
	V 22 S (PR-2B)	Mini Z8	574758 R	
	V 28 S (PR-2B)	Mini Z8	574760 R	
	V 35 S (PR-2B)	Mini Z8	574762 R	

O

Oventrop Cofit P	H 16 A		578420
	H 20 A		578426
	H 26 A		578430
	H 32 A		578432
Oventrop Cofit PD	H 16 A		578420
	H 20 A		578426
	H 26 A		578430
Oventrop Cofit PDK	H 16 A		578420
	H 20 A		578426
Oventrop Cofit PD-HT	H 16 A		578420
	H 20 A		578426
Oventrop Cofit PDK-HT	H 16 A		578420
	H 20 A		578426

Pressfitting-Systeme für Gasinstallationen dürfen nur mit den in der Tabelle gelb hinterlegten Presszangen Mini / Pressringen gepresst werden.

Nationale Vorschriften beachten. Verwendungshinweise und Montageanweisungen der Systemanbieter/-hersteller lesen und beachten.

- 1) Nur Presszangen ab Kennzeichnung „108“ (1. Quartal 2008), „208“ (2. Quartal 2008) usw. einsetzbar. Die Kennzeichnung ist auf jeder Pressbacke gestempelt.
- 2) Zur Aufnahme geeigneter Presseinsätze.
- 3) Nur Presszangen ab Kennzeichnung „117“ (1. Quartal 2017), „217“ (2. Quartal 2017) usw. einsetzbar. Die Kennzeichnung ist auf jeder Pressbacke gestempelt.
- 4) Für Rohre nach technischem Standard EN. Verwendungshinweise der Systemanbieter/-hersteller beachten.
- 5) Für Rohre nach technischem Standard ASTM. Verwendungshinweise der Systemanbieter/-hersteller beachten.

Eignung der ROLLER'S Presswerkzeuge für Pressfitting-Systeme: Stand 12. Oktober 2022. Der jeweils aktuelle Stand ist im Internet abzurufen: www.albert-roller.de → Downloads → Produktkataloge, -prospekte → ROLLER Katalog. Zwischenzangen siehe Seite 83. Presszangen / Pressringen für weitere Pressfitting-Systeme auf Anfrage.

ROLLER'S Presszangen Mini/Pressringe

Zubehör für ROLLER'S Radialpressen 22kN

System	Presszange/Pressring	Antrieb durch Zwischenzange	Art.-Nr.	
P				
PBTub SERTIPRESS	RFz 12		578490	
	RFz 16		578492	
	RFz 20		578494	
	RFz 25		578496	
PBTub SERTI-STEEL ¹⁾	M 15		578312	
	M 18		578314	
	M 22		578316	
	M 28		578318	
	M 15 S (PR-2B)	Mini Z8	574738 R	
	M 18 S (PR-2B)	Mini Z8	574740 R	
	M 22 S (PR-2B)	Mini Z8	574742 R	
	M 28 S (PR-2B)	Mini Z8	574744 R	
Pegler Yorkshire XPress Carbon	M 12		578310	
	M 15		578312	
	M 18 ¹⁾		578314	
	M 22		578316	
	M 28 ¹⁾		578318	
	M 35		578390	
	M 12 S (PR-2B)	Mini Z8	574736 R	
	M 15 S (PR-2B)	Mini Z8	574738 R	
	M 18 S (PR-2B)	Mini Z8	574740 R	
	M 22 S (PR-2B)	Mini Z8	574742 R	
	M 28 S (PR-2B)	Mini Z8	574744 R	
	M 35 S (PR-2B)	Mini Z8	574746 R	
	Pegler Yorkshire XPress Copper	M 12		578310
		M 15		578312
M 18 ¹⁾			578314	
M 22			578316	
M 28 ¹⁾			578318	
M 35			578390	
M 12 S (PR-2B)		Mini Z8	574736 R	
M 15 S (PR-2B)		Mini Z8	574738 R	
M 18 S (PR-2B)		Mini Z8	574740 R	
M 22 S (PR-2B)		Mini Z8	574742 R	
M 28 S (PR-2B)		Mini Z8	574744 R	
M 35 S (PR-2B)		Mini Z8	574746 R	
Pegler Yorkshire XPress Copper Gas		M 15		578312
		M 18 ¹⁾		578314
	M 22		578316	
	M 28 ¹⁾		578318	
	M 35		578390	
	Pegler Yorkshire XPress Stainless	M 15		578312
		M 18 ¹⁾		578314
		M 22		578316
		M 28 ¹⁾		578318
		M 35		578390
		M 15 S (PR-2B)	Mini Z8	574738 R
		M 18 S (PR-2B)	Mini Z8	574740 R
		M 22 S (PR-2B)	Mini Z8	574742 R
	Pegler Yorkshire XPress Stainless Gas	M 15		578312
M 18 ¹⁾			578314	
M 22			578316	
M 28 ¹⁾			578318	
M 35			578390	
PERFEXIM PERFEKT SYSTEM		U 16		578374
		U 20		578378
		U 25		578380
	U 32		578382	
	PERFILTUBO PERFILALUPEX	U 16		578374
		U 18		578376
U 20			578378	
U 25			578380	
U 32			578382	
U 40			578386	
PERFILTUBO PERFILPRESS	M 15		578312	
	M 18		578314	
	M 22		578316	
	M 28		578318	
	M 35		578390	
	M 15 S (PR-2B)	Mini Z8	574738 R	
	M 18 S (PR-2B)	Mini Z8	574740 R	
	M 22 S (PR-2B)	Mini Z8	574742 R	
	M 28 S (PR-2B)	Mini Z8	574744 R	
	M 35 S (PR-2B)	Mini Z8	574746 R	
PEXTUBE PexTube	RFz 16		578492	
	RFz 20		578494	
	RFz 25		578496	
	RFz 32		578498	
	Pipelife C-PRESS	M 15		578312
M 18			578314	
M 22			578316	
M 28			578318	
M 35			578390	
M 15 S (PR-2B)		Mini Z8	574738 R	
M 18 S (PR-2B)		Mini Z8	574740 R	
M 22 S (PR-2B)		Mini Z8	574742 R	
M 28 S (PR-2B)		Mini Z8	574744 R	
M 35 S (PR-2B)		Mini Z8	574746 R	
Pipelife RADOPRESS	TH 16		578352	
	TH 18		578356	
	TH 20		578358	
	TH 26		578362	
	TH 32		578364	
	TH 40		578624	
	TH 16 S (PR-2B)	Mini Z8	574782 R	
	TH 20 S (PR-2B)	Mini Z8	574788 R	
	TH 26 S (PR-2B)	Mini Z8	574794 R	
	TH 32 S (PR-2B)	Mini Z8	574798 R	
Pipetec Connect	TH 16		578352	
	TH 20		578358	
	TH 26		578362	
	TH 32		578364	
	TH 40		578624	
	TH 16 S (PR-2B)	Mini Z8	574782 R	
	TH 20 S (PR-2B)	Mini Z8	574788 R	
	TH 26 S (PR-2B)	Mini Z8	574794 R	
	TH 32 S (PR-2B)	Mini Z8	574798 R	
	U 16		578374	
PLASTICA ALFA Multypex	TH 16		578352	
	TH 20		578358	
	TH 26		578362	
	TH 32		578364	
	TH 16 S (PR-2B)	Mini Z8	574782 R	
	TH 20 S (PR-2B)	Mini Z8	574788 R	

System	Presszange/Pressring	Antrieb durch Zwischenzange	Art.-Nr.
PLASTICA ALFA Multypex Air	TH 16		578352
	TH 20		578358
	TH 26		578362
	TH 32		578364
	TH 16 S (PR-2B)	Mini Z8	574782 R
	TH 20 S (PR-2B)	Mini Z8	574788 R
PLASTICA ALFA Multypexalfa Gas	TH 16		578352
	TH 20		578358
	TH 26		578362
	TH 16 S (PR-2B)	Mini Z8	574782 R
	TH 20 S (PR-2B)	Mini Z8	574788 R
PLASTICA ALFA Multypexalfa Gas protek	TH 16		578352
	TH 20		578358
	TH 26		578362
	TH 16 S (PR-2B)	Mini Z8	574782 R
	TH 20 S (PR-2B)	Mini Z8	574788 R
PLASTICA ALFA Multypex Plus	TH 16		578352
	TH 20		578358
	TH 26		578362
	TH 32		578364
	TH 16 S (PR-2B)	Mini Z8	574782 R
	TH 20 S (PR-2B)	Mini Z8	574788 R
PLASTICA ALFA Multypex Thermo	TH 16		578352
	TH 20		578358
	TH 26		578362
	TH 32		578364
	TH 16 S (PR-2B)	Mini Z8	574782 R
PLASTICA ALFA Multypex Thermo Plus	TH 16		578352
	TH 20		578358
	TH 26		578362
	TH 32		578364
	TH 16 S (PR-2B)	Mini Z8	574782 R
PLÁSTICOS FERRO FERROPLAST GPF MULT Pressfitting MULTICAPA	U 16		578374
	U 20		578378
	U 25		578380
	U 32		578382
	PLÁSTICOS FERRO FERROPLAST GPF PPSU Pressfitting PEX y MULTICAPA	U 16	
U 20			578378
U 25			578380
U 32			578382
PLÁSTICOS FERRO FERROPLAST GPF PRESS Pressfitting PEX		RFz 16	
	RFz 20		578494
	RFz 25		578496
	RFz 32		578498
	PLUMBING PLUS EZIPLEX Crimp (AUS)	K16/P18	
K/20			578594
K/25			578596
K/32			578598
K1/40			578600
PLUMBING PLUS EZIPLEX Gas (AUS)	K16/P18		578592
	K/20		578594
	K/25		578596
	K/32		578598
	K1/40		578600
PLUMBING PLUS UNIPEX Water & Gas (AUS)	Yz 16 UNI		578740
	Yz 20 UNI		578742
	Yz 25 UNI		578744
	Yz 32 UNI		578746
	PLUMBING PLUS EZIPRESS Gas (AUS)	VAU 15 (OD 12,7 mm)	
VAU 20 (OD 19,1 mm)			578632
VAU 25 (OD 25,4 mm)			578634
VAU 32 (OD 31,8 mm)			578636
VAU 15 S (PR-2B) (OD 12,7 mm)		Mini Z8	574804 R
VAU 20 S (PR-2B) (OD 19,1 mm)		Mini Z8	574806 R
PLUMBING PLUS EZIPRESS Solar (AUS)	VAU 25 S (PR-2B) (OD 25,4 mm)	Mini Z8	574808 R
	VAU 15 (OD 12,7 mm)		578630
	VAU 20 (OD 19,1 mm)		578632
	VAU 25 (OD 25,4 mm)		578634
	VAU 15 S (PR-2B) (OD 12,7 mm)	Mini Z8	574804 R
	VAU 20 S (PR-2B) (OD 19,1 mm)	Mini Z8	574806 R
PLUMBING PLUS EZIPRESS Water (AUS)	VAU 25 S (PR-2B) (OD 25,4 mm)	Mini Z8	574808 R
	VAU 15 (OD 12,7 mm)		578630
	VAU 20 (OD 19,1 mm)		578632
	VAU 25 (OD 25,4 mm)		578634
	VAU 32 (OD 31,8 mm)		578636
	VAU 15 S (PR-2B) (OD 12,7 mm)	Mini Z8	574804 R
POLYPIPE POLYSURE	TH 10		578342
	TH 15		578350
	TH 22		578588
	TH 28		578590
POLYSAN Handelsoges. m.b.H. & Co KG (Krems/Öster- reich)	M 15		578312
	M 18		578314
	M 22		578316
	M 28		578318
	M 35		578390
POLYSAN- C Stahl-Press- System M	M 15 S (PR-2B)	Mini Z8	574738 R
	M 18 S (PR-2B)	Mini Z8	574740 R
	M 22 S (PR-2B)	Mini Z8	574742 R
	M 28 S (PR-2B)	Mini Z8	574744 R
	M 35 S (PR-2B)	Mini Z8	574746 R
POLYSAN Handelsoges. m.b.H. & Co KG (Krems/Öster- reich)	M 15		578312
	M 18		578314
	M 22		578316
	M 28		578318
	M 35		578390
POLYSAN- Edelstahl Press-System 1.4520	M 15 S (PR-2B)	Mini Z8	574738 R
	M 18 S (PR-2B)	Mini Z8	574740 R
	M 22 S (PR-2B)	Mini Z8	574742 R
	M 28 S (PR-2B)	Mini Z8	574744 R
	M 35 S (PR-2B)	Mini Z8	574746 R

System	Presszange/Pressring	Antrieb durch Zwischenzange	Art.-Nr.
POLYSAN Handelsoges. m.b.H. & Co KG (Krems/Österreich)	M 15		578312
	M 18		578314
	M 22		578316
	M 28		578318
	M 35		578390
	M 15 S (PR-2B)	Mini Z8	574738 R
POLYSAN-Edelstahl Press-System Gas	M 18 S (PR-2B)	Mini Z8	574740 R
	M 22 S (PR-2B)	Mini Z8	574742 R
	M 28 S (PR-2B)	Mini Z8	574744 R
	M 35 S (PR-2B)	Mini Z8	574746 R
	M 15		578312
	M 18		578314
POLYSAN Handelsoges. m.b.H. & Co KG (Krems/Österreich)	M 22		578316
	M 28		578318
	M 35		578390
	M 15 S (PR-2B)	Mini Z8	574738 R
	M 18 S (PR-2B)	Mini Z8	574740 R
	M 22 S (PR-2B)	Mini Z8	574742 R
POLYSAN-Edelstahl Press-System Wasser	M 28 S (PR-2B)	Mini Z8	574744 R
	M 35 S (PR-2B)	Mini Z8	574746 R
	M 15		578312
	M 18		578314
	M 22		578316
	M 28		578318
POLYSAN Handelsoges. m.b.H. & Co KG (Krems/Österreich)	M 35		578390
	M 15 S (PR-2B)	Mini Z8	574738 R
	M 18 S (PR-2B)	Mini Z8	574740 R
	M 22 S (PR-2B)	Mini Z8	574742 R
	M 28 S (PR-2B)	Mini Z8	574744 R
	M 35 S (PR-2B)	Mini Z8	574746 R
POLYSAN TH 14 Handelsoges. m.b.H. & Co KG (Krems/Österreich)	TH 14		578350
	TH 16		578352
	TH 17		578354
	TH 18		578356
	TH 20		578358
	TH 26		578362
POLYSAN-Press-System	TH 32		578364
	TH 40		578624
	TH 16 S (PR-2B)	Mini Z8	574782 R
	TH 20 S (PR-2B)	Mini Z8	574788 R
	TH 26 S (PR-2B)	Mini Z8	574794 R
	TH 32 S (PR-2B)	Mini Z8	574798 R
POLYSAN Handelsoges. m.b.H. & Co KG (Krems/Österreich)	TH 14		578348
	TH 16		578352
	TH 17		578354
	TH 18		578356
	TH 20		578358
	TH 26		578362
POLYSAN-Henco-Press-System	HE 32		578370
	HEz 40 ³⁾		578372
	TH 16 S (PR-2B)	Mini Z8	574782 R
	TH 20 S (PR-2B)	Mini Z8	574788 R
	TH 26 S (PR-2B)	Mini Z8	574794 R
	U 16		578374
POLYSAN „Rainbow“	U 18		578376
	U 20		578378
	U 25		578380
	U 32		578382
	U 40		578386
	Prandelli Mulyrama Pf	H 14	
H 16			578400
H 18			578404
H 20			578406
H 26			578410
H 32			578412
Prandelli Mulyrama Pfm	U 40		578386
	H 16		578400
	H 18		578404
	H 20		578406
	H 26		578410
	H 32		578412
PURMO Cleverfit Radial	TH 16		578352
	TH 18		578356
	TH 20		578358
	TH 26		578362
	TH 32		578364
	TH 40		578624
POLYSAN (España) „Rainbow“	TH 16 S (PR-2B)	Mini Z8	574782 R
	TH 20 S (PR-2B)	Mini Z8	574788 R
	TH 26 S (PR-2B)	Mini Z8	574794 R
	TH 32 S (PR-2B)	Mini Z8	574798 R
	U 16		578374
	U 18		578376
POLYSAN (España) „Rainbow“	U 20		578378
	U 40		578386
	F 16		578456
	F 20		578460
	F 26		578462
	F 32		578464
POLYSAN (España) „Rainbow“	F 16 S (PR-2B)	Mini Z8	574728 R
	F 20 S (PR-2B)	Mini Z8	574730 R
	F 26 S (PR-2B)	Mini Z8	574732 R
	F 32 S (PR-2B)	Mini Z8	574734 R
	H 16		578400
	H 20		578406
POLYSAN (España) „Rainbow“	H 26		578410
	H 32		578412
	TH 14		578348
	TH 16		578352
	TH 17		578354
	TH 20		578358
POLYSAN (España) „Rainbow“	TH 26		578362
	TH 32		578364
	TH 40		578624
	TH 16 S (PR-2B)	Mini Z8	574782 R
	TH 20 S (PR-2B)	Mini Z8	574788 R
	TH 26 S (PR-2B)	Mini Z8	574794 R
POLYSAN (España) „Rainbow“	TH 32 S (PR-2B)	Mini Z8	574798 R
	U 16		578374
	U 20		578378
	U 32		578382
	VP 16		578482
	VP 20		578484
POLYSAN (España) „Rainbow“	VP 32		578488

System	Presszange/Pressring	Antrieb durch Zwischenzange	Art.-Nr.
R			
Raccorderie Metallische aesPRES ¹⁾	M 15		578312
	M 18		578314
	M 22		578316
	M 28		578318
	M 35		578390
	M 15 S (PR-2B)	Mini Z8	574738 R
Raccorderie Metallische inoxPRES ¹⁾	M 18 S (PR-2B)	Mini Z8	574740 R
	M 22 S (PR-2B)	Mini Z8	574742 R
	M 28 S (PR-2B)	Mini Z8	574744 R
	M 35 S (PR-2B)	Mini Z8	574746 R
	M 15		578312
	M 18		578314
Raccorderie Metallische steelPRES ¹⁾	M 22		578316
	M 28		578318
	M 35		578390
	M 15 S (PR-2B)	Mini Z8	574738 R
	M 18 S (PR-2B)	Mini Z8	574740 R
	M 22 S (PR-2B)	Mini Z8	574742 R
Raccorderie Metallische MARINEPRES ¹⁾	M 28 S (PR-2B)	Mini Z8	574744 R
	M 35 S (PR-2B)	Mini Z8	574746 R
	M 15		578312
	M 18		578314
	M 22		578316
	M 28		578318
RBM Tita-fix	M 35		578390
	M 15 S (PR-2B)	Mini Z8	574738 R
	M 18 S (PR-2B)	Mini Z8	574740 R
	M 22 S (PR-2B)	Mini Z8	574742 R
	M 28 S (PR-2B)	Mini Z8	574744 R
	M 35 S (PR-2B)	Mini Z8	574746 R
RBM Tita-gas	B 14		578466
	B 16		578468
	B 18		578470
	B 20		578472
	B 26		578474
	F 16		578456
Redi Nicoll Fluxo	F 18		578458
	F 20		578460
	F 16 S (PR-2B)	Mini Z8	574728 R
	F 20 S (PR-2B)	Mini Z8	574730 R
	H 14		578398
	H 16		578400
Redi Nicoll Fluxo Gas	H 18		578404
	H 20		578406
	H 26		578410
	H 32		578412
	TH 14		578348
	TH 16		578352
Redi Nicoll Fluxo Gas	TH 18		578354
	TH 20		578358
	TH 26		578362
	TH 32		578364
	TH 40		578624
	TH 16 S (PR-2B)	Mini Z8	574782 R
Redi Nicoll Fluxo Gas	TH 20 S (PR-2B)	Mini Z8	574788 R
	TH 26 S (PR-2B)	Mini Z8	574794 R
	TH 32 S (PR-2B)	Mini Z8	574798 R
	U 14		578372
	U 16		578374
	U 18		578376
Redi Nicoll Fluxo Gas	U 20		578378
	TH 16		578352
	TH 20		578356
	TH 26		578362
	TH 32		578364
	TH 40		578624
Redi Nicoll Fluxo Gas	TH 16 S (PR-2B)	Mini Z8	574782 R
	TH 20 S (PR-2B)	Mini Z8	574788 R
	TH 26 S (PR-2B)	Mini Z8	574794 R
	TH 32 S (PR-2B)	Mini Z8	574798 R
	TH 16		578352
	TH 20		578356
Redi Nicoll Fluxo Gas	TH 26		578362
	TH 32		578364
	TH 40		578624
	TH 16 S (PR-2B)	Mini Z8	574782 R
	TH 20 S (PR-2B)	Mini Z8	574788 R
	TH 26 S (PR-2B)	Mini Z8	574794 R

Pressfitting-Systeme für Gasinstallationen dürfen nur mit den in der Tabelle gelb hinterlegten Presszangen Mini / Pressringen gepresst werden.

Nationale Vorschriften beachten. Verwendungshinweise und Montageanweisungen der Systemanbieter/-hersteller lesen und beachten.

- ¹⁾ Nur Presszangen ab Kennzeichnung „108“ (1. Quartal 2008), „208“ (2. Quartal 2008) usw. einsetzbar. Die Kennzeichnung ist auf jeder Pressbacke gestempelt.
- ²⁾ Zur Aufnahme geeigneter Presseinsätze.
- ³⁾ Nur Presszangen ab Kennzeichnung „117“ (1. Quartal 2017), „217“ (2. Quartal 2017) usw. einsetzbar. Die Kennzeichnung ist auf jeder Pressbacke gestempelt.
- ⁴⁾ Für Rohre nach technischem Standard EN. Verwendungshinweise der Systemanbieter/-hersteller beachten.
- ⁵⁾ Für Rohre nach technischem Standard ASTM. Verwendungshinweise der Systemanbieter/-hersteller beachten.

Eignung der ROLLER'S Presswerkzeuge für Pressfitting-Systeme: Stand 12. Oktober 2022. Der jeweils aktuelle Stand ist im Internet abzurufen: www.albert-roller.de → Downloads → Produktkataloge, -prospekte → ROLLER Katalog. Zwischenzangen siehe Seite 83. Presszangen / Pressringen für weitere Pressfitting-Systeme auf Anfrage.

ROLLER'S Presszangen Mini/Pressringe

Zubehör für ROLLER'S Radialpressen 22kN

System	Presszange/Pressring	Antrieb durch Zwischenzange	Art.-Nr.
RIFENG LD	LD 16		578652
PRESS FITTING (F8)	LD 20		578654
	LD 25		578656
RIFENG U	U 14		578372
PRESS FITTING (F5)	U 16		578374
	U 18		578376
	U 20		578378
	U 25		578380
	U 32		578382
	U 40		578386
RIFENG TH	TH 16		578352
PRESS FITTING (F9)	TH 20		578358
	TH 25		578360
	TH 26		578362
	TH 32		578364
	TH 40		578624
RIQUIER A SERTIR	RfZ 12		578490
	RfZ 16		578492
	RfZ 20		578494
	RfZ 25		578496
Roth PressCheck	RN 14		578434
	RN 16		578454
	RN 17		578436
	RN 20		578438
	RN 25/26		578440
	RN 32		578442
Rubinetterie Bresciane	M 15		578312
	M 18		578314
Bonomi	M 22		578316
TURBO CuNi	M 28		578318
	M 35		578390
	M 15 S (PR-2B)	Mini Z8	574738 R
	M 18 S (PR-2B)	Mini Z8	574740 R
	M 22 S (PR-2B)	Mini Z8	574742 R
	M 28 S (PR-2B)	Mini Z8	574744 R
	M 35 S (PR-2B)	Mini Z8	574746 R
Rubinetterie Bresciane	M 15		578312
	M 18		578314
Bonomi	M 22		578316
TURBO INOX	M 28		578318
	M 35		578390
	M 15 S (PR-2B)	Mini Z8	574738 R
	M 18 S (PR-2B)	Mini Z8	574740 R
	M 22 S (PR-2B)	Mini Z8	574742 R
	M 28 S (PR-2B)	Mini Z8	574744 R
	M 35 S (PR-2B)	Mini Z8	574746 R
Rubinetterie Bresciane	M 15		578312
	M 18		578314
Bonomi	M 22		578316
TURBO INOX GAS	M 28		578318
	M 35		578390
	M 15 S (PR-2B)	Mini Z8	574738 R
	M 18 S (PR-2B)	Mini Z8	574740 R
	M 22 S (PR-2B)	Mini Z8	574742 R
	M 28 S (PR-2B)	Mini Z8	574744 R
	M 35 S (PR-2B)	Mini Z8	574746 R
Rubinetterie Bresciane	M 15		578312
	M 18		578314
Bonomi	M 22		578316
TURBO STEEL	M 28		578318
	M 35		578390
	M 15 S (PR-2B)	Mini Z8	574738 R
	M 18 S (PR-2B)	Mini Z8	574740 R
	M 22 S (PR-2B)	Mini Z8	574742 R
	M 28 S (PR-2B)	Mini Z8	574744 R
	M 35 S (PR-2B)	Mini Z8	574746 R
Rubinetterie Bresciane	B 14		578466
	B 16		578468
Bonomi	B 18		578470
TURBO PRESS	B 20		578472
	B 26		578474
	B 32		578476
	H 14		578398
	H 16		578400
	H 18		578404
	H 20		578406
	H 26		578410
	H 32		578412
	TH 14		578348
	TH 16		578352
	TH 18		578356
	TH 20		578358
	TH 26		578362
	TH 32		578364
	TH 40		578624
	TH 16 S (PR-2B)	Mini Z8	574782 R
	TH 20 S (PR-2B)	Mini Z8	574788 R
	TH 26 S (PR-2B)	Mini Z8	574794 R
	TH 32 S (PR-2B)	Mini Z8	574798 R
	U 14		578372
	U 16		578374
	U 18		578376
	U 20		578378
	C 26		578392
	U 32		578382
Rubinetterie Bresciane	TH 16		578352
	TH 20		578358
Bonomi	TH 26		578362
TURBO PRESS GAS	TH 32		578364
	TH 16 S (PR-2B)	Mini Z8	574782 R
	TH 20 S (PR-2B)	Mini Z8	574788 R
	TH 26 S (PR-2B)	Mini Z8	574794 R
	TH 32 S (PR-2B)	Mini Z8	574798 R

S

System	Presszange/Pressring	Antrieb durch Zwischenzange	Art.-Nr.
SA.MI plastic	TH 16		578352
Multistrato Gas	TH 20		578358
	TH 26		578362
	TH 32		578364
	TH 16 S (PR-2B)	Mini Z8	574782 R
	TH 20 S (PR-2B)	Mini Z8	574788 R
	TH 26 S (PR-2B)	Mini Z8	574794 R
	TH 32 S (PR-2B)	Mini Z8	574798 R
SANHA 3fit-Press Pb-free Serie 25000	B 16		578468
	B 20		578472
	B 26		578474
	B 32		578476
	F 16		578456
	F 20		578460
	F 26		578462
	F 32		578464
	Fz 40		578478
	F 16 S (PR-2B)	Mini Z8	574728 R
	F 20 S (PR-2B)	Mini Z8	574730 R
	F 26 S (PR-2B)	Mini Z8	574732 R
	F 32 S (PR-2B)	Mini Z8	574734 R
	H 16		578400
	H 20		578406
	H 26		578410
	H 32		578412
	TH 16		578352
	TH 20		578358
	TH 26		578362
	TH 32		578364
	TH 40		578624
	TH 16 S (PR-2B)	Mini Z8	574782 R
	TH 20 S (PR-2B)	Mini Z8	574788 R
	TH 26 S (PR-2B)	Mini Z8	574794 R
	TH 32 S (PR-2B)	Mini Z8	574798 R
	U 16		578374
	U 20		578378
	C 26		578392
	U 32		578382
	U 40		578386
SANHA 3fit-Press PPSU Serie 35000	B 16		578468
	B 20		578472
	B 26		578474
	B 32		578476
	F 16		578456
	F 20		578460
	F 26		578462
	F 32		578464
	F 16 S (PR-2B)	Mini Z8	574728 R
	F 20 S (PR-2B)	Mini Z8	574730 R
	F 26 S (PR-2B)	Mini Z8	574732 R
	F 32 S (PR-2B)	Mini Z8	574734 R
	H 16		578400
	H 20		578406
	H 26		578410
	H 32		578412
	TH 16		578352
	TH 20		578358
	TH 26		578362
	TH 32		578364
	TH 40		578624
	TH 16 S (PR-2B)	Mini Z8	574782 R
	TH 20 S (PR-2B)	Mini Z8	574788 R
	TH 26 S (PR-2B)	Mini Z8	574794 R
	TH 32 S (PR-2B)	Mini Z8	574798 R
	U 16		578374
	U 20		578378
	C 26		578392
	U 32		578382
SANHA Heavy Steel Press	VMP ½" (OD 21,3 mm)		578662
	VMPz ¾" (OD 26,9 mm)		578664
SANHA Heavy Steel Press Gas	VMP ½" (OD 21,3 mm)		578662
	VMPz ¾" (OD 26,9 mm)		578664
SANHA-NiroSan Gas Presssystem Serie 17000	SA 15		578514
	SA 18		578518
	SA 22		578520
	SA 28		578522
	M 15 ¹⁾		578312
	M 18 ¹⁾		578314
	M 22 ¹⁾		578316
	M 28		578318
	M 35		578390
	M 15 S (PR-2B)	Mini Z8	574738 R
	M 18 S (PR-2B)	Mini Z8	574740 R
	M 22 S (PR-2B)	Mini Z8	574742 R
	M 28 S (PR-2B)	Mini Z8	574744 R
	M 35 S (PR-2B)	Mini Z8	574746 R
	V 15 ²⁾		578328
	V 18 ²⁾		578332
	V 22 ²⁾		578334
	V 28		578336
	V 35		578604
	V 15 S (PR-2B)	Mini Z8	574752 R
	V 18 S (PR-2B)	Mini Z8	574756 R
	V 22 S (PR-2B)	Mini Z8	574758 R
	V 28 S (PR-2B)	Mini Z8	574760 R
	V 35 S (PR-2B)	Mini Z8	574762 R
SANHA-NiroSan Industry Presssystem Serie 18000	SA 15		578514
	SA 18		578518
	SA 22		578520
	SA 28		578522
	M 15 ¹⁾		578312
	M 18 ¹⁾		578314
	M 22 ¹⁾		578316
	M 28		578318
	M 35		578390
	M 15 S (PR-2B)	Mini Z8	574738 R
	M 18 S (PR-2B)	Mini Z8	574740 R
	M 22 S (PR-2B)	Mini Z8	574742 R
	M 28 S (PR-2B)	Mini Z8	574744 R
	M 35 S (PR-2B)	Mini Z8	574746 R
	V 15 ²⁾		578328
	V 18 ²⁾		578332
	V 22 ²⁾		578334
	V 28		578336
	V 35		578604
	V 15 S (PR-2B)	Mini Z8	574752 R
	V 18 S (PR-2B)	Mini Z8	574756 R
	V 22 S (PR-2B)	Mini Z8	574758 R
	V 28 S (PR-2B)	Mini Z8	574760 R
	V 35 S (PR-2B)	Mini Z8	574762 R

System	Presszange/Pressring	Antrieb durch Zwischenzange	Art.-Nr.
SANHA-NiroSan-Presssystem Serie 9000	SA 15		578514
	SA 18		578518
	SA 22		578520
	SA 28		578522
	M 15 ¹⁾		578312
	M 18 ¹⁾		578314
	M 22 ¹⁾		578316
	M 28		578318
	M 35		578390
	M 15 S (PR-2B)	Mini Z8	574738 R
	M 18 S (PR-2B)	Mini Z8	574740 R
	M 22 S (PR-2B)	Mini Z8	574742 R
	M 28 S (PR-2B)	Mini Z8	574744 R
	M 35 S (PR-2B)	Mini Z8	574746 R
	V 15 ¹⁾		578328
	V 18 ¹⁾		578332
	V 22 ¹⁾		578334
	V 28		578336
	V 35		578604
	V 15 S (PR-2B)	Mini Z8	574752 R
	V 18 S (PR-2B)	Mini Z8	574756 R
V 22 S (PR-2B)	Mini Z8	574758 R	
V 28 S (PR-2B)	Mini Z8	574760 R	
V 35 S (PR-2B)	Mini Z8	574762 R	
SANHA-NiroSan SF Presssystem Serie 19000 (silicone free)	SA 15		578514
	SA 18		578518
	SA 22		578520
	SA 28		578522
	M 15 ¹⁾		578312
	M 18 ¹⁾		578314
	M 22 ¹⁾		578316
	M 28		578318
	M 35		578390
	M 15 S (PR-2B)	Mini Z8	574738 R
	M 18 S (PR-2B)	Mini Z8	574740 R
	M 22 S (PR-2B)	Mini Z8	574742 R
	M 28 S (PR-2B)	Mini Z8	574744 R
	M 35 S (PR-2B)	Mini Z8	574746 R
	V 15 ¹⁾		578328
	V 18 ¹⁾		578332
	V 22 ¹⁾		578334
	V 28		578336
	V 35		578604
	V 15 S (PR-2B)	Mini Z8	574752 R
	V 18 S (PR-2B)	Mini Z8	574756 R
V 22 S (PR-2B)	Mini Z8	574758 R	
V 28 S (PR-2B)	Mini Z8	574760 R	
V 35 S (PR-2B)	Mini Z8	574762 R	
SANHA NiroTherm Serie 91000	SA 15		578514
	SA 18		578518
	SA 22		578520
	SA 28		578522
	M 15 ¹⁾		578312
	M 18 ¹⁾		578314
	M 22 ¹⁾		578316
	M 28		578318
	M 35		578390
	M 15 S (PR-2B)	Mini Z8	574738 R
	M 18 S (PR-2B)	Mini Z8	574740 R
	M 22 S (PR-2B)	Mini Z8	574742 R
	M 28 S (PR-2B)	Mini Z8	574744 R
	M 35 S (PR-2B)	Mini Z8	574746 R
	V 15 ¹⁾		578328
	V 18 ¹⁾		578332
	V 22 ¹⁾		578334
	V 28		578336
	V 35		578604
	V 15 S (PR-2B)	Mini Z8	574752 R
	V 18 S (PR-2B)	Mini Z8	574756 R
V 22 S (PR-2B)	Mini Z8	574758 R	
V 28 S (PR-2B)	Mini Z8	574760 R	
V 35 S (PR-2B)	Mini Z8	574762 R	
SANHA NiroTherm Industry Serie 98000	SA 15		578514
	SA 18		578518
	SA 22		578520
	SA 28		578522
	M 15 ¹⁾		578312
	M 18 ¹⁾		578314
	M 22 ¹⁾		578316
	M 28		578318
	M 35		578390
	M 15 S (PR-2B)	Mini Z8	574738 R
	M 18 S (PR-2B)	Mini Z8	574740 R
	M 22 S (PR-2B)	Mini Z8	574742 R
	M 28 S (PR-2B)	Mini Z8	574744 R
	M 35 S (PR-2B)	Mini Z8	574746 R
	V 15 ¹⁾		578328
	V 18 ¹⁾		578332
	V 22 ¹⁾		578334
	V 28		578336
	V 35		578604
	V 15 S (PR-2B)	Mini Z8	574752 R
	V 18 S (PR-2B)	Mini Z8	574756 R
V 22 S (PR-2B)	Mini Z8	574758 R	
V 28 S (PR-2B)	Mini Z8	574760 R	
V 35 S (PR-2B)	Mini Z8	574762 R	

System	Presszange/Pressring	Antrieb durch Zwischenzange	Art.-Nr.
SANHA-Press Chrom Serie 16000	SA 12		578510
	SA 15		578514
	SA 18		578518
	SA 22		578520
	SA 28		578522
	M 12		578310
	M 15 ¹⁾		578312
	M 18 ¹⁾		578314
	M 22 ¹⁾		578316
	M 28		578318
	M 12 S (PR-2B)	Mini Z8	574736 R
	M 15 S (PR-2B)	Mini Z8	574738 R
	M 18 S (PR-2B)	Mini Z8	574740 R
	M 22 S (PR-2B)	Mini Z8	574742 R
	M 28 S (PR-2B)	Mini Z8	574744 R
	V 12		578324
	V 15 ¹⁾		578328
	V 18 ¹⁾		578332
	V 22 ¹⁾		578334
	V 28		578336
	V 12 S (PR-2B)	Mini Z8	574748 R
V 15 S (PR-2B)	Mini Z8	574752 R	
V 18 S (PR-2B)	Mini Z8	574756 R	
V 22 S (PR-2B)	Mini Z8	574758 R	
V 28 S (PR-2B)	Mini Z8	574760 R	
SANHA-Press GAS Pressfittings Serie 10000/ Serie 11000	SA 12		578510
	SA 14		578512
	SA 15		578514
	SA 16		578516
	SA 18		578518
	SA 22		578520
	SA 28		578522
	M 12		578310
	M 15 ¹⁾		578312
	M 18 ¹⁾		578314
	M 22 ¹⁾		578316
	M 28		578318
	M 35		578390
	M 12 S (PR-2B)	Mini Z8	574736 R
	M 15 S (PR-2B)	Mini Z8	574738 R
	M 18 S (PR-2B)	Mini Z8	574740 R
	M 22 S (PR-2B)	Mini Z8	574742 R
	M 28 S (PR-2B)	Mini Z8	574744 R
	M 35 S (PR-2B)	Mini Z8	574746 R
	V 12		578324
	V 14		578326
VG 14		578338	
V 15 ¹⁾		578328	
V 16		578330	
VG 16		578340	
V 18 ¹⁾		578332	
V 22 ¹⁾		578334	
V 28		578336	
V 35		578604	
V 12 S (PR-2B)	Mini Z8	574748 R	
VG 14 S (PR-2B)	Mini Z8	574750 R	
V 15 S (PR-2B)	Mini Z8	574752 R	
VG 16 S (PR-2B)	Mini Z8	574754 R	
V 18 S (PR-2B)	Mini Z8	574756 R	
V 22 S (PR-2B)	Mini Z8	574758 R	
V 28 S (PR-2B)	Mini Z8	574760 R	
V 35 S (PR-2B)	Mini Z8	574762 R	
SANHA-Press Pressfittings Serie 6000	SA 12		578510
	SA 14		578512
	SA 15		578514
	SA 16		578516
	SA 18		578518
	SA 22		578520
	SA 28		578522
	M 12		578310
	M 15 ¹⁾		578312
	M 18 ¹⁾		578314
	M 22 ¹⁾		578316
	M 28		578318
	M 35		578390
	M 12 S (PR-2B)	Mini Z8	574736 R
	M 15 S (PR-2B)	Mini Z8	574738 R
	M 18 S (PR-2B)	Mini Z8	574740 R
	M 22 S (PR-2B)	Mini Z8	574742 R
	M 28 S (PR-2B)	Mini Z8	574744 R
	M 35 S (PR-2B)	Mini Z8	574746 R
	V 12		578324
	V 14		578326
VG 14		578338	
V 15 ¹⁾		578328	
V 16		578330	
VG 16		578340	
V 18 ¹⁾		578332	
V 22 ¹⁾		578334	
V 28		578336	
V 35		578604	
V 12 S (PR-2B)	Mini Z8	574748 R	
VG 14 S (PR-2B)	Mini Z8	574750 R	
V 15 S (PR-2B)	Mini Z8	574752 R	
VG 16 S (PR-2B)	Mini Z8	574754 R	
V 18 S (PR-2B)	Mini Z8	574756 R	
V 22 S (PR-2B)	Mini Z8	574758 R	
V 28 S (PR-2B)	Mini Z8	574760 R	
V 35 S (PR-2B)	Mini Z8	574762 R	

Pressfitting-Systeme für Gasinstallationen dürfen nur mit den in der Tabelle gelb hinterlegten Presszangen Mini / Pressringen gepresst werden.

Nationale Vorschriften beachten. Verwendungshinweise und Montageanweisungen der Systemanbieter/-hersteller lesen und beachten.

¹⁾ Nur Presszangen ab Kennzeichnung „108“ (1. Quartal 2008), „208“ (2. Quartal 2008) usw. einsetzbar. Die Kennzeichnung ist auf jeder Pressbacke gestempelt.

²⁾ Zur Aufnahme geeigneter Presseinsätze.

³⁾ Nur Presszangen ab Kennzeichnung „117“ (1. Quartal 2017), „217“ (2. Quartal 2017) usw. einsetzbar. Die Kennzeichnung ist auf jeder Pressbacke gestempelt.

⁴⁾ Für Rohre nach technischem Standard EN. Verwendungshinweise der Systemanbieter/-hersteller beachten.

⁵⁾ Für Rohre nach technischem Standard ASTM. Verwendungshinweise der Systemanbieter/-hersteller beachten.

Eignung der ROLLER'S Presswerkzeuge für Pressfitting-Systeme: Stand 12. Oktober 2022. Der jeweils aktuelle Stand ist im Internet abzurufen:

www.albert-roller.de → Downloads → Produktkataloge, -prospekte → ROLLER Katalog.

Zwischenzangen siehe Seite 83. Presszangen / Pressringen für weitere Pressfitting-Systeme auf Anfrage.

System	Presszange/Pressring	Antrieb durch Zwischenzange	Art.-Nr.	
SANHA-Press SOLAR Pressfittings Serie 12000/ Serie 13000	SA 12		578510	
	SA 15		578514	
	SA 18		578518	
	SA 22		578520	
	SA 28		578522	
	M 12		578310	
	M 15 ¹⁾		578312	
	M 18 ¹⁾		578314	
	M 22 ¹⁾		578316	
	M 28		578318	
	M 35		578390	
	M 12 S (PR-2B)	Mini Z8	574736 R	
	M 15 S (PR-2B)	Mini Z8	574738 R	
	M 18 S (PR-2B)	Mini Z8	574740 R	
	M 22 S (PR-2B)	Mini Z8	574742 R	
	M 28 S (PR-2B)	Mini Z8	574744 R	
	M 35 S (PR-2B)	Mini Z8	574746 R	
	V 12		578324	
	V 15 ¹⁾		578328	
	V 18 ¹⁾		578332	
	V 22 ¹⁾		578334	
	V 28		578336	
	V 35		578604	
	V 12 S (PR-2B)	Mini Z8	574748 R	
	V 15 S (PR-2B)	Mini Z8	574752 R	
	V 18 S (PR-2B)	Mini Z8	574756 R	
	V 22 S (PR-2B)	Mini Z8	574758 R	
	V 28 S (PR-2B)	Mini Z8	574760 R	
	V 35 S (PR-2B)	Mini Z8	574762 R	
	SANHA PURAPRESS Serie 8000	SA 12		578510
		SA 14		578512
		SA 15		578514
		SA 16		578516
		SA 18		578518
SA 22			578520	
SA 28			578522	
M 12 ¹⁾			578310	
M 15 ¹⁾			578312	
M 18 ¹⁾			578314	
M 22 ¹⁾			578316	
M 28 ¹⁾			578318	
M 35 ¹⁾			578390	
M 12 S (PR-2B)		Mini Z8	574736 R	
M 15 S (PR-2B)		Mini Z8	574738 R	
M 18 S (PR-2B)		Mini Z8	574740 R	
M 22 S (PR-2B)		Mini Z8	574742 R	
M 28 S (PR-2B)		Mini Z8	574744 R	
M 35 S (PR-2B)		Mini Z8	574746 R	
V 12			578324	
V 14			578326	
VG 14			578338	
V 15 ¹⁾			578328	
V 16			578330	
VG 16			578340	
V 18 ¹⁾			578332	
V 22 ¹⁾			578334	
V 28			578336	
V 35			578604	
V 12 S (PR-2B)		Mini Z8	574748 R	
VG 14 S (PR-2B)		Mini Z8	574750 R	
V 15 S (PR-2B)		Mini Z8	574752 R	
VG 16 S (PR-2B)		Mini Z8	574754 R	
V 18 S (PR-2B)		Mini Z8	574756 R	
V 22 S (PR-2B)	Mini Z8	574758 R		
V 28 S (PR-2B)	Mini Z8	574760 R		
V 35 S (PR-2B)	Mini Z8	574762 R		
SANHA-Therm Serie 24000	SA 12		578510	
	SA 15		578514	
	SA 18		578518	
	SA 22		578520	
	SA 28		578522	
	M 12		578310	
	M 15 ¹⁾		578312	
	M 18 ¹⁾		578314	
	M 22 ¹⁾		578316	
	M 28		578318	
	M 35		578390	
	M 12 S (PR-2B)	Mini Z8	574736 R	
	M 15 S (PR-2B)	Mini Z8	574738 R	
	M 18 S (PR-2B)	Mini Z8	574740 R	
	M 22 S (PR-2B)	Mini Z8	574742 R	
	M 28 S (PR-2B)	Mini Z8	574744 R	
	M 35 S (PR-2B)	Mini Z8	574746 R	
	V 12		578324	
	V 15 ¹⁾		578328	
	V 18 ¹⁾		578332	
	V 22 ¹⁾		578334	
	V 28		578336	
	V 35		578604	
	V 12 S (PR-2B)	Mini Z8	574748 R	
	V 15 S (PR-2B)	Mini Z8	574752 R	
	V 18 S (PR-2B)	Mini Z8	574756 R	
	V 22 S (PR-2B)	Mini Z8	574758 R	
	V 28 S (PR-2B)	Mini Z8	574760 R	
	V 35 S (PR-2B)	Mini Z8	574762 R	

System	Presszange/Pressring	Antrieb durch Zwischenzange	Art.-Nr.	
SANHA-Therm Industry Serie 28000	SA 12		578510	
	SA 15		578514	
	SA 18		578518	
	SA 22		578520	
	SA 28		578522	
	M 12		578310	
	M 15 ¹⁾		578312	
	M 18 ¹⁾		578314	
	M 22 ¹⁾		578316	
	M 28		578318	
	M 35		578390	
	M 12 S (PR-2B)	Mini Z8	574736 R	
	M 15 S (PR-2B)	Mini Z8	574738 R	
	M 18 S (PR-2B)	Mini Z8	574740 R	
	M 22 S (PR-2B)	Mini Z8	574742 R	
	M 28 S (PR-2B)	Mini Z8	574744 R	
	M 35 S (PR-2B)	Mini Z8	574746 R	
	V 12		578324	
	V 15 ¹⁾		578328	
	V 18 ¹⁾		578332	
	V 22 ¹⁾		578334	
	V 28		578336	
	V 35		578604	
	V 12 S (PR-2B)	Mini Z8	574748 R	
	V 15 S (PR-2B)	Mini Z8	574752 R	
	V 18 S (PR-2B)	Mini Z8	574756 R	
	V 22 S (PR-2B)	Mini Z8	574758 R	
	V 28 S (PR-2B)	Mini Z8	574760 R	
	V 35 S (PR-2B)	Mini Z8	574762 R	
	SANITOP PERMATUBO INOX	M 15		578312
		M 18		578314
		M 22		578316
		M 28		578318
		M 35		578390
M 15 S (PR-2B)		Mini Z8	574738 R	
M 18 S (PR-2B)		Mini Z8	574740 R	
M 22 S (PR-2B)		Mini Z8	574742 R	
M 28 S (PR-2B)		Mini Z8	574744 R	
M 35 S (PR-2B)		Mini Z8	574746 R	
SANPRO THPRESS		TH 16		578352
		TH 20		578358
	TH 26		578362	
	TH 32		578364	
	TH 16 S (PR-2B)	Mini Z8	574782 R	
	TH 20 S (PR-2B)	Mini Z8	574788 R	
	TH 26 S (PR-2B)	Mini Z8	574794 R	
	TH 32 S (PR-2B)	Mini Z8	574798 R	
	SATEC SK VI Term	TH 16		578352
		TH 18		578356
		TH 20		578358
		TH 26		578362
TH 32			578364	
U 40			578386	
SAVEUR REFLEX PEX Water		TH 16		578352
		TH 20		578358
	TH 25		578360	
	TH 32		578364	
	SAVEUR REFLEX PEX-AL-PEX Gas	TH 16		578352
		TH 20		578358
TH 25			578360	
TH 32			578364	
Schütz duo-flex tri-o-flex	TH 14		578348	
	TH 16		578352	
	TH 17		578354	
	TH 20		578358	
	TH 25		578360	
	TH 16 S (PR-2B)	Mini Z8	574782 R	
TH 20 S (PR-2B)	Mini Z8	574788 R		
Schwer Fittings AQUApress	M 12		578310	
	M 15		578312	
	M 18		578314	
	M 22		578316	
	M 28		578318	
	M 35		578390	
	M 12 S (PR-2B)	Mini Z8	574736 R	
	M 15 S (PR-2B)	Mini Z8	574738 R	
	M 18 S (PR-2B)	Mini Z8	574740 R	
	M 22 S (PR-2B)	Mini Z8	574742 R	
	M 28 S (PR-2B)	Mini Z8	574744 R	
	M 35 S (PR-2B)	Mini Z8	574746 R	
Seppelfricke VSH SudoPress C-Stahl Visu-Control	V 12		578324	
	V 15		578328	
	V 18		578332	
	V 22		578334	
	V 28		578336	
	V 35		578604	
	V 12 S (PR-2B)	Mini Z8	574748 R	
	V 15 S (PR-2B)	Mini Z8	574752 R	
	V 18 S (PR-2B)	Mini Z8	574756 R	
	V 22 S (PR-2B)	Mini Z8	574758 R	
	V 28 S (PR-2B)	Mini Z8	574760 R	
	V 35 S (PR-2B)	Mini Z8	574762 R	
Seppelfricke Seppelfricke VSH SudoPress Edelstahl Visu-Control	V 12		578324	
	V 15		578328	
	V 18		578332	
	V 22		578334	
	V 28		578336	
	V 35		578604	
	V 12 S (PR-2B)	Mini Z8	574748 R	
	V 15 S (PR-2B)	Mini Z8	574752 R	
	V 18 S (PR-2B)	Mini Z8	574756 R	
	V 22 S (PR-2B)	Mini Z8	574758 R	
	V 28 S (PR-2B)	Mini Z8	574760 R	
	V 35 S (PR-2B)	Mini Z8	574762 R	
Seppelfricke VSH SudoPress Kupfer Visu-Control	V 12		578324	
	V 15		578328	
	V 18		578332	
	V 22		578334	
	V 28		578336	
	V 35		578604	
	V 12 S (PR-2B)	Mini Z8	574748 R	
	V 15 S (PR-2B)	Mini Z8	574752 R	
	V 18 S (PR-2B)	Mini Z8	574756 R	
	V 22 S (PR-2B)	Mini Z8	574758 R	
	V 28 S (PR-2B)	Mini Z8	574760 R	
	V 35 S (PR-2B)	Mini Z8	574762 R	

System	Presszange/Pressring	Antrieb durch Zwischenzange	Art.-Nr.	
Seppelfricke VSH SudoPress Kupfer Gas Visu-Control	V 12		578324	
	V 15		578328	
	V 18		578332	
	V 22		578334	
	V 28		578336	
	V 35		578604	
	V 12 S (PR-2B)	Mini Z8	574748 R	
	V 15 S (PR-2B)	Mini Z8	574752 R	
	V 18 S (PR-2B)	Mini Z8	574756 R	
	V 22 S (PR-2B)	Mini Z8	574758 R	
	V 28 S (PR-2B)	Mini Z8	574760 R	
V 35 S (PR-2B)	Mini Z8	574762 R		
Seppelfricke VSH SudoPress Kupfer Solar Visu-Control	V 15		578328	
	V 18		578332	
	V 22		578334	
	V 15 S (PR-2B)	Mini Z8	574752 R	
	V 18 S (PR-2B)	Mini Z8	574756 R	
V 22 S (PR-2B)	Mini Z8	574758 R		
Seppelfricke VSH XPress C-Stahl	M 12		578310	
	M 15		578312	
	M 18 ¹⁾		578314	
	M 22		578316	
	M 28 ¹⁾		578318	
	M 35		578390	
	M 12 S (PR-2B)	Mini Z8	574736 R	
	M 15 S (PR-2B)	Mini Z8	574738 R	
	M 18 S (PR-2B)	Mini Z8	574740 R	
	M 22 S (PR-2B)	Mini Z8	574742 R	
	M 28 S (PR-2B)	Mini Z8	574744 R	
	M 35 S (PR-2B)	Mini Z8	574746 R	
	Seppelfricke VSH XPress Edelstahl	M 15		578312
M 18 ¹⁾			578314	
M 22			578316	
M 28 ¹⁾			578318	
M 35			578390	
M 15 S (PR-2B)		Mini Z8	574736 R	
M 18 S (PR-2B)		Mini Z8	574740 R	
M 22 S (PR-2B)		Mini Z8	574742 R	
M 28 S (PR-2B)		Mini Z8	574744 R	
M 35 S (PR-2B)		Mini Z8	574746 R	
Seppelfricke VSH XPress Edelstahl gas	M 15		578312	
	M 18 ¹⁾		578314	
	M 22		578316	
	M 28 ¹⁾		578318	
	M 35		578390	
	Seppelfricke VSH XPress Kupfer	M 12		578310
		M 15		578312
		M 18 ¹⁾		578314
		M 22		578316
		M 28 ¹⁾		578318
M 35			578390	
M 12 S (PR-2B)		Mini Z8	574736 R	
M 15 S (PR-2B)		Mini Z8	574738 R	
M 18 S (PR-2B)		Mini Z8	574740 R	
M 22 S (PR-2B)		Mini Z8	574742 R	
M 28 S (PR-2B)	Mini Z8	574744 R		
M 35 S (PR-2B)	Mini Z8	574746 R		
Seppelfricke VSH XPress Kupfer gas	M 15		578312	
	M 18 ¹⁾		578314	
	M 22		578316	
	M 28 ¹⁾		578318	
	M 35		578390	
SESTA SESTA GAS	TH 14		578348	
	TH 16		578352	
	TH 20		578358	
	TH 26		578362	
	TH 32		578364	
	SESTA sistema multistrato	H 16		578400
H 20			578406	
TH 14			578348	
TH 16			578352	
TH 18			578356	
TH 20			578358	
TH 26			578362	
TH 32			578364	
TH 40			578624	
U 16			578374	
U 20			578378	
SIGMA LI Premium		TH 16		578352
	TH 20		578358	
	TH 25		578360	
	TH 32		578364	
	TH 16 S (PR-2B)	Mini Z8	574782 R	
	TH 20 S (PR-2B)	Mini Z8	574788 R	
	TH 32 S (PR-2B)	Mini Z8	574798 R	
SLOVARM PEX-THERM	U 16		578374	
	U 20		578378	
	H 26		578410	
	U 32		578382	
	H 16		578400	
	H 20		578406	
	H 26		578410	
	H 32		578412	

System	Presszange/Pressring	Antrieb durch Zwischenzange	Art.-Nr.
STANDARD HIDRAULICA MultiStandard	H 16		578400
	H 20		578406
	H 25		578408
	H 32		578412
	RFz 16		578492
	RFz 20		578494
	RFz 25		578496
	RFz 32		578498
	TH 16		578352
	TH 20		578358
	TH 25		578360
	TH 32		578364
	TH 16 S (PR-2B)	Mini Z8	574782 R
	TH 20 S (PR-2B)	Mini Z8	574788 R
	TH 32 S (PR-2B)	Mini Z8	574798 R
	U 16		578374
	U 18		578376
	U 20		578378
	U 25		578380
U 32		578382	
U 40		578386	
steeltrade Presssystem Edelstahl Kontur M	M 15		578312
	M 18 ¹⁾		578314
	M 22		578316
	M 28 ¹⁾		578318
	M 35		578390
	M 15 S (PR-2B)	Mini Z8	574738 R
	M 18 S (PR-2B)	Mini Z8	574740 R
M 22 S (PR-2B)	Mini Z8	574742 R	
M 28 S (PR-2B)	Mini Z8	574744 R	
M 35 S (PR-2B)	Mini Z8	574746 R	
STELBI Polkraft	H 16		578400
	H 20		578406
	H 26		578410
	TH 16		578352
	TH 20		578358
	TH 26		578362
	TH 32		578364
	TH 40		578624
	TH 16 S (PR-2B)	Mini Z8	574782 R
	TH 20 S (PR-2B)	Mini Z8	574788 R
	TH 26 S (PR-2B)	Mini Z8	574794 R
	TH 32 S (PR-2B)	Mini Z8	574798 R
	U 16		578374
U 20		578378	
C 26		578392	
STELBI Stelgas	TH 16		578352
	TH 20		578358
	TH 26		578362
	TH 16 S (PR-2B)	Mini Z8	574782 R
	TH 20 S (PR-2B)	Mini Z8	574788 R
TH 26 S (PR-2B)	Mini Z8	574794 R	
STH Westco COPPER PRESS	M 15		578312
	M 22		578316
	M 28		578318
	M 35		578390
	M 15 S (PR-2B)	Mini Z8	574738 R
	M 22 S (PR-2B)	Mini Z8	574742 R
	M 28 S (PR-2B)	Mini Z8	574744 R
	M 35 S (PR-2B)	Mini Z8	574746 R
T			
TDM BRASS Serie 1600	H 16		578400
	H 18		578404
	H 20		578406
	H 25		578408
	H 26		578410
	H 32		578412
	TH 16		578352
	TH 18		578356
	TH 20		578358
	TH 25		578360
	TH 26		578362
	THL 32		578368
	TH 16 S (PR-2B)	Mini Z8	574782 R
	TH 20 S (PR-2B)	Mini Z8	574788 R
	TH 26 S (PR-2B)	Mini Z8	574794 R
	U 16		578374
	U 18		578376
U 20		578378	
U 25		578380	
C 26		578392	
U 32		578382	
TDM BRASS Serie 2600	H 16		578400
	H 18		578404
	H 20		578406
	H 25		578408
	H 26		578410
	H 32		578412
	TH 16		578352
	TH 18		578356
	TH 20		578358
	TH 25		578360
	TH 26		578362
	THL 32		578368
	TH 16 S (PR-2B)	Mini Z8	574782 R
	TH 20 S (PR-2B)	Mini Z8	574788 R
	TH 26 S (PR-2B)	Mini Z8	574794 R
	U 16		578374
	U 18		578376
U 20		578378	
U 25		578380	
C 26		578392	
U 32		578382	

Pressfitting-Systeme für Gasinstallationen dürfen nur mit den in der Tabelle gelb hinterlegten Presszangen Mini / Pressringen gepresst werden.

Nationale Vorschriften beachten. Verwendungshinweise und Montageanweisungen der Systemanbieter/-hersteller lesen und beachten.

¹⁾ Nur Presszangen ab Kennzeichnung „108“ (1. Quartal 2008), „208“ (2. Quartal 2008) usw. einsetzbar. Die Kennzeichnung ist auf jeder Pressbacke gestempelt.

²⁾ Zur Aufnahme geeigneter Presseinsätze.

³⁾ Nur Presszangen ab Kennzeichnung „117“ (1. Quartal 2017), „217“ (2. Quartal 2017) usw. einsetzbar. Die Kennzeichnung ist auf jeder Pressbacke gestempelt.

⁴⁾ Für Rohre nach technischem Standard EN. Verwendungshinweise der Systemanbieter/-hersteller beachten.

⁵⁾ Für Rohre nach technischem Standard ASTM. Verwendungshinweise der Systemanbieter/-hersteller beachten.

Eignung der ROLLER'S Presswerkzeuge für Pressfitting-Systeme: Stand 12. Oktober 2022. Der jeweils aktuelle Stand ist im Internet abzurufen:

www.albert-roller.de → Downloads → Produktkataloge, -prospekte → ROLLER Katalog.

Zwischenzangen siehe Seite 83. Presszangen / Pressringen für weitere Pressfitting-Systeme auf Anfrage.

System	Presszange/Pressring	Antrieb durch Zwischenzange	Art.-Nr.
TDM BRASS Serie 1700 gas	TH 16		578352
	TH 20		578358
	TH 26		578362
	THL 32		578368
	TH 16 S (PR-2B)	Mini Z8	574782 R
	TH 20 S (PR-2B)	Mini Z8	574788 R
TermoConcept TC-PRESS	TH 26 S (PR-2B)	Mini Z8	574794 R
	Basic E01 ²⁾		578618
THERMOLUTZ	H 14		578398
	H 16		578400
	TH 20		578358
	TH 20 S (PR-2B)	Mini Z8	574788 R
TE-SA TE-SA press serie 800	TH 14		578348
	TH 16		578352
	TH 18		578356
	TH 20		578358
	TH 26		578362
	TH 32		578364
	TH 40		578624
	TH 16 S (PR-2B)	Mini Z8	574782 R
	TH 20 S (PR-2B)	Mini Z8	574788 R
	TH 26 S (PR-2B)	Mini Z8	574794 R
	TH 32 S (PR-2B)	Mini Z8	574798 R
THERMACOME ACOPEX ALU	H 16		578400
	H 20		578406
	H 26		578410
	H 32		578412
	TH 16		578352
	TH 20		578358
	TH 26		578362
	TH 32		578364
	U 16		578374
	U 20		578378
	U 32		578382
TIEMME AL-COBRAPEX Serie 1650	TH 14		578348
	TH 16		578352
	TH 18		578356
	TH 20		578358
	TH 25		578360
	TH 26		578362
	THL 32		578368
	TH 40		578624
	TH 16 S (PR-2B)	Mini Z8	574782 R
	TH 20 S (PR-2B)	Mini Z8	574788 R
	TH 26 S (PR-2B)	Mini Z8	574794 R
TIEMME Serie 1700 PE-X a pressare	RFz 12		578490
	RFz 16		578492
	RFz 20		578494
	RFz 25		578496
	RFz 32		578498
TIEMME TIEMME Gas	TH 16		578352
	TH 20		578358
	TH 26		578362
	THL 32		578368
	TH 16 S (PR-2B)	Mini Z8	574782 R
	TH 20 S (PR-2B)	Mini Z8	574788 R
TIGRE ALPEX GAS	TH 26 S (PR-2B)	Mini Z8	574794 R
	TH 16		578352
	TH 20		578358
	TH 26		578362
	TH 32		578364
TKM Systemtechnik	TH 14		578348
	TH 16		578352
	TH 20		578358
	TH 26		578362
	TH 32		578364
	TH 40		578624
TRA MULTITRAPRESS	U 16		578374
	U 18		578376
	U 20		578378
	U 25		578380
	U 32		578382
	U 40		578386
TRA TRAPRESS	H 12		578396
	H 16		578400
	H 20		578406
	H 25		578408
	H 32		578412
	RFz 12		578490
	RFz 16		578492
	RFz 20		578494
	RFz 25		578496
	RFz 32		578498
	Tradelink TradePex Crimp Water	K16/P18	
K20			578594
K25			578596
K32			578598
K1/40			578600
Tradelink TradePex Crimp Gas	K16/P18		578592
	K20		578594
	K25		578596
	K32		578598
	K1/40		578600
TUBIPLAST ITALY MULTILAYER PIPE	H 16		578400
	H 18		578404
	H 20		578406
	H 26		578410
	H 32		578412
	TH 16		578352
	TH 18		578356
	TH 20		578358
	TH 26		578362
	TH 32		578364
	TH 40		578624
	TH 16 S (PR-2B)	Mini Z8	574782 R
	TH 20 S (PR-2B)	Mini Z8	574788 R
	TH 26 S (PR-2B)	Mini Z8	574794 R
	TH 32 S (PR-2B)	Mini Z8	574798 R
	U 16		578374
	U 18		578376
	U 20		578378
	C 26		578392
U 32		578382	

System	Presszange/Pressring	Antrieb durch Zwischenzange	Art.-Nr.
TUBIPLAST ITALY MULTILAYER PIPE GAS SYSTEM	TH 16		578352
	TH 18		578356
	TH 20		578358
	TH 26		578362
	TH 32		578364
	TH 16 S (PR-2B)	Mini Z8	574782 R
	TH 20 S (PR-2B)	Mini Z8	574788 R
	TH 26 S (PR-2B)	Mini Z8	574794 R
	TH 32 S (PR-2B)	Mini Z8	574798 R
	TWEETOP	U 16	
U 20			578378
U 25			578380
U 32			578382
U 40			578386
U			
UNICALAG MAX-MULTIPEX	U 16		578374
	U 20		578378
UNIDELTA DELTA PRESS	H 26		578410
	C 26		578392
	U 32		578382
	TH 16		578352
	TH 20		578358
	TH 26		578362
	TH 32		578364
	TH 40		578624
	TH 16 S (PR-2B)	Mini Z8	574782 R
	TH 20 S (PR-2B)	Mini Z8	574788 R
	TH 26 S (PR-2B)	Mini Z8	574794 R
UNIDELTA DELTA PRESS GAS	TH 32 S (PR-2B)	Mini Z8	574798 R
	H 16		578400
	H 20		578406
	H 26		578410
	H 32		578412
	U 16		578374
	U 20		578378
	U 32		578382
	UP 14		578576
	UP 16		578578
	UP 18		578580
Uponor MLC-D	UP 20		578582
	UP 25		578584
	UP 32		578586
	U 40		578386
	Uponor MLC-G	UP 16	
UP 20			578582
UP 25			578584
Uponor S-Press PLUS	UP 32		578586
	UP 16		578578
	UP 20		578582
Uponor Uni Pipe PLUS	UP 25		578584
	UP 32		578586
	V		
Valsir Bravopress	B 16		578468
	B 20		578472
	B 26		578474
	B 32		578476
	F 16		578456
	F 20		578460
	F 26		578462
	F 16 S (PR-2B)	Mini Z8	574728 R
	F 20 S (PR-2B)	Mini Z8	574730 R
	F 26 S (PR-2B)	Mini Z8	574732 R
	H 16		578400
	H 20		578406
	H 26		578410
	H 32		578412
	H 32 V		578602
	TH 16		578352
	TH 20		578358
	TH 26		578362
	TH 32		578364
U 16		578374	
U 20		578378	
C 26		578392	
U 32		578382	

System	Presszange/Pressring	Antrieb durch Zwischenzange	Art.-Nr.	
Valsir PEXAL	H 14		578398	
	H 16		578400	
	H 20		578406	
	H 26		578410	
	H 32		578412	
	H 32 V		578602	
	TH 16		578352	
	TH 20		578358	
	TH 26		578362	
	TH 32		578364	
	U 16		578374	
	U 20		578378	
	C 26		578392	
	U 32		578382	
	Van Marcke NV Tubipex	TH 16		578352
		TH 17		578354
TH 20			578358	
TH 26			578362	
TH 32			578364	
TH 40			578624	
TH 16 S (PR-2B)		Mini Z8	574782 R	
TH 20 S (PR-2B)		Mini Z8	574788 R	
Van Marcke NV Tubipress	M 12		578310	
	M 15		578312	
	M 18		578314	
	M 22		578316	
	M 28		578318	
	M 35		578390	
	M 12 S (PR-2B)	Mini Z8	574736 R	
	M 15 S (PR-2B)	Mini Z8	574738 R	
	M 18 S (PR-2B)	Mini Z8	574740 R	
	M 22 S (PR-2B)	Mini Z8	574742 R	
	M 28 S (PR-2B)	Mini Z8	574744 R	
	M 35 S (PR-2B)	Mini Z8	574746 R	
	Variotherm System TH	TH 11,6		578344
		TH 16		578352
		TH 20		578358
		TH 16 S (PR-2B)	Mini Z8	574782 R
TH 20 S (PR-2B)		Mini Z8	574788 R	
VESBO CARBON	M 15		578312	
	M 18		578314	
	M 22		578316	
	M 28		578318	
	M 35		578390	
	M 15 S (PR-2B)	Mini Z8	574738 R	
	M 18 S (PR-2B)	Mini Z8	574740 R	
	M 22 S (PR-2B)	Mini Z8	574742 R	
	M 28 S (PR-2B)	Mini Z8	574744 R	
VESBO INOX	M 15		578312	
	M 18		578314	
	M 22		578316	
	M 28		578318	
	M 35		578390	
	M 15 S (PR-2B)	Mini Z8	574738 R	
	M 18 S (PR-2B)	Mini Z8	574740 R	
	M 22 S (PR-2B)	Mini Z8	574742 R	
	M 28 S (PR-2B)	Mini Z8	574744 R	
VESBO MULTIPRESS TH-U	TH 16		578352	
	TH 20		578358	
	TH 26		578362	
	TH 32		578364	
	TH 16 S (PR-2B)	Mini Z8	574782 R	
	TH 20 S (PR-2B)	Mini Z8	574788 R	
	TH 26 S (PR-2B)	Mini Z8	574794 R	
	TH 32 S (PR-2B)	Mini Z8	574798 R	
	U 16		578374	
VESBO VPREMIUM	U 20		578378	
	C 26		578392	
	U 32		578382	
	U 16		578374	
	U 20		578378	
Viega Fonterra	VX 12		578550	
	VP 14/15		578480	
	VP 16/17		578482	
	VP 20		578484	
	VP 25		578486	
Viega MegaPress (ASTM) ⁹⁾	VMP ½" (OD 21,3 mm)		578662	
Viega MegaPress 304 FKM (ASTM) ⁹⁾	VMP ½" (OD 21,3 mm)		578662	
Viega MegaPress 316 FKM (ASTM) ⁹⁾	VMP ½" (OD 21,3 mm)		578662	
Viega MegaPress CuNi (ASTM) ⁹⁾	VMP ½" (OD 21,3 mm)		578662	
Viega MegaPress FKM (ASTM) ⁹⁾	VMP ½" (OD 21,3 mm)		578662	
Viega MegaPressG (ASTM) ⁹⁾	VMP ½" (OD 21,3 mm)		578662	

System	Presszange/Pressring	Antrieb durch Zwischenzange	Art.-Nr.
Viega Megapress (EN) ⁴⁾	VMP ¾" (OD 17,2 mm)		578660
	VMP ½" (OD 21,3 mm)		578662
Viega Megapress S (EN) ⁴⁾	VMP ¾" (OD 17,2 mm)		578660
	VMP ½" (OD 21,3 mm)		578662
Viega Pexfit	VX 16		578552
	VX 20		578554
	VX 25		578556
Viega Pexfit Fosta G	VX 16		578552
	VX 20		578554
	VX 25		578556
Viega Prestiabo	V 12		578324
	V 15		578328
	V 18		578332
	V 22		578334
	V 28		578336
	V 12 S (PR-2B)	Mini Z8	574748 R
	V 15 S (PR-2B)	Mini Z8	574752 R
	V 18 S (PR-2B)	Mini Z8	574756 R
	V 22 S (PR-2B)	Mini Z8	574758 R
	V 28 S (PR-2B)	Mini Z8	574760 R
Viega Profipress	V 12		578324
	VG 14		578338
	V 15		578328
	VG 16		578340
	V 18		578332
	V 22		578334
	V 35		578604
	V 12 S (PR-2B)	Mini Z8	574748 R
	VG 14 S (PR-2B)	Mini Z8	574750 R
	V 15 S (PR-2B)	Mini Z8	574752 R
Viega Profipress G	V 12		578324
	VG 14		578338
	V 15		578328
	VG 16		578340
	V 18		578332
	V 22		578334
	V 28		578336
	V 35		578604
	V 12 S (PR-2B)	Mini Z8	574748 R
	VG 14 S (PR-2B)	Mini Z8	574750 R
Viega Profipress S	V 12		578324
	V 15		578328
	V 18		578332
	V 22		578334
	V 28		578336
	V 35		578604
	V 12 S (PR-2B)	Mini Z8	574748 R
	V 15 S (PR-2B)	Mini Z8	574752 R
	V 18 S (PR-2B)	Mini Z8	574756 R
	V 22 S (PR-2B)	Mini Z8	574758 R
Viega	V 12		578324
	V 15		578328
	V 18		578332
	V 22		578334
	V 28		578336
Profipress Therm	V 12		578324
	V 15		578328
	V 18		578332
	V 22		578334
	V 28		578336
Viega ProPress (ASTM) ⁹⁾	VUS ½" (OD 15,9 mm)		578566
	VUS ¾" (OD 22,2 mm)		578568
	VUS 1" (OD 28,6 mm)		578570
	VUS 1½" (OD 34,9 mm)		578606
	VUS ½" (OD 15,9 mm)		578566
Viega ProPress 304 FKM (ASTM) ⁹⁾	VUS ¾" (OD 22,2 mm)		578568
	VUS 1" (OD 28,6 mm)		578570
	VUS 1½" (OD 34,9 mm)		578606
	VUS ½" (OD 15,9 mm)		578566
	VUS ¾" (OD 22,2 mm)		578568
Viega ProPress 316 (ASTM) ⁹⁾	VUS 1" (OD 28,6 mm)		578570
	VUS 1½" (OD 34,9 mm)		578606
	VUS ½" (OD 15,9 mm)		578566
	VUS ¾" (OD 22,2 mm)		578568
	VUS 1" (OD 28,6 mm)		578570

Pressfitting-Systeme für Gasinstallationen dürfen nur mit den in der Tabelle gelb hinterlegten Presszangen Mini / Pressringen gepresst werden.

Nationale Vorschriften beachten. Verwendungshinweise und Montageanweisungen der Systemanbieter/-hersteller lesen und beachten.

¹⁾ Nur Presszangen ab Kennzeichnung „108“ (1. Quartal 2008), „208“ (2. Quartal 2008) usw. einsetzbar. Die Kennzeichnung ist auf jeder Pressbacke gestempelt.

²⁾ Zur Aufnahme geeigneter Presseinsätze.

³⁾ Nur Presszangen ab Kennzeichnung „117“ (1. Quartal 2017), „217“ (2. Quartal 2017) usw. einsetzbar. Die Kennzeichnung ist auf jeder Pressbacke gestempelt.

⁴⁾ Für Rohre nach technischem Standard EN. Verwendungshinweise der Systemanbieter/-hersteller beachten.

⁵⁾ Für Rohre nach technischem Standard ASTM. Verwendungshinweise der Systemanbieter/-hersteller beachten.

Eignung der ROLLER'S Presswerkzeuge für Pressfitting-Systeme: Stand 12. Oktober 2022. Der jeweils aktuelle Stand ist im Internet abzurufen:

www.albert-roller.de → Downloads → Produktkataloge, -prospekte → ROLLER Katalog.

Zwischenzangen siehe Seite 83. Presszangen / Pressringen für weitere Pressfitting-Systeme auf Anfrage.

ROLLER'S Presszangen Mini/Pressringe

Zubehör für ROLLER'S Radialpressen 22kN

System	Presszange/Pressring	Antrieb durch Zwischenzange	Art-Nr.	
Viega Propress WATER System AUS	VAU 15 (OD 12,7 mm)		578630	
	VAU 20 (OD 19,1 mm)		578632	
	VAU 25 (OD 25,4 mm)		578634	
	VAU 32 (OD 31,8 mm)		578636	
Viega PropressG GAS System AUS	VAU 15 (OD 12,7 mm)		578630	
	VAU 20 (OD 19,1 mm)		578632	
	VAU 25 (OD 25,4 mm)		578634	
	VAU 32 (OD 31,8 mm)		578636	
Viega Raxinox	VRX 16		578640	
	VRX 20		578642	
Viega Raxofix	VRX 16		578640	
	VRX 20		578642	
	VRX 25		578644	
	VRX 32		578646	
Viega Sanfix	VP 16/17		578482	
	VP 20		578484	
	VP 25		578486	
	VP 32		578488	
Viega Sanfix Fosta	VP 16/17		578482	
	VP 20		578484	
	VP 25		578486	
	VP 32		578488	
Viega Sanpress	V 12		578324	
	V 15		578328	
	V 18		578332	
	V 22		578334	
	V 28		578336	
	V 35		578604	
	V 12 S (PR-2B)	Mini Z8	574748 R	
	V 15 S (PR-2B)	Mini Z8	574752 R	
	V 18 S (PR-2B)	Mini Z8	574756 R	
	V 22 S (PR-2B)	Mini Z8	574758 R	
	V 28 S (PR-2B)	Mini Z8	574760 R	
	V 35 S (PR-2B)	Mini Z8	574762 R	
	Viega Sanpress Inox	V 15		578328
		V 18		578332
V 22			578334	
V 28			578336	
V 35			578604	
V 15 S (PR-2B)		Mini Z8	574752 R	
V 18 S (PR-2B)		Mini Z8	574756 R	
V 22 S (PR-2B)		Mini Z8	574758 R	
V 28 S (PR-2B)		Mini Z8	574760 R	
V 35 S (PR-2B)		Mini Z8	574762 R	
Viega Sanpress Inox G	V 15		578328	
	V 18		578332	
	V 22		578334	
	V 28		578336	
	V 35		578604	
	V 15 S (PR-2B)	Mini Z8	574752 R	
	V 18 S (PR-2B)	Mini Z8	574756 R	
	V 22 S (PR-2B)	Mini Z8	574758 R	
Viega Smartpress	VX 16		578552	
	VX 20		578554	
	VX 25		578556	
Viessmann	TH 14		578348	
	TH 16		578352	
	TH 20		578358	
	TH 26		578362	
	TH 32		578364	
Vogel & Noot EASYTEC	TH 16		578352	
	TH 20		578358	
	TH 26		578362	
	TH 32		578364	
	TH 40		578624	
	TH 16 S (PR-2B)	Mini Z8	574782 R	
	TH 20 S (PR-2B)	Mini Z8	574788 R	
VSH MultiPress	U 14		578372	
	U 16		578374	
	U 20		578378	
	U 25		578380	
	U 32		578382	
	U 40		578386	
	TH 14		578348	
	TH 16		578352	
	TH 20		578358	
	TH 25		578360	
VSH MultiPress Gas	U 16		578374	
	U 20		578378	
	U 25		578380	
	TH 16		578352	
	TH 20		578358	
	TH 16 S (PR-2B)	Mini Z8	574782 R	
	TH 20 S (PR-2B)	Mini Z8	574788 R	
	TH 32 S (PR-2B)	Mini Z8	574798 R	
VSH SudoPress Carbon	V 12		578324	
	V 15		578328	
	V 18		578332	
	V 22		578334	
	V 28		578336	
	V 35		578604	
	V 12 S (PR-2B)	Mini Z8	574748 R	
	V 15 S (PR-2B)	Mini Z8	574752 R	
	V 18 S (PR-2B)	Mini Z8	574756 R	
	V 22 S (PR-2B)	Mini Z8	574758 R	
	V 28 S (PR-2B)	Mini Z8	574760 R	
	V 35 S (PR-2B)	Mini Z8	574762 R	

System	Presszange/Pressring	Antrieb durch Zwischenzange	Art-Nr.
VSH SudoPress Copper	V 12		578324
	V 14		578326
	V 15		578328
	V 16		578330
	V 18		578332
	V 22		578334
	V 28		578336
	V 35		578604
	V 12 S (PR-2B)	Mini Z8	574748 R
	V 14 S (PR-2B)	Mini Z8	574800 R
	V 15 S (PR-2B)	Mini Z8	574752 R
	V 16 S (PR-2B)	Mini Z8	574802 R
	V 18 S (PR-2B)	Mini Z8	574756 R
VSH SudoPress Copper Gas	V 22 S (PR-2B)	Mini Z8	574758 R
	V 28 S (PR-2B)	Mini Z8	574760 R
	V 35 S (PR-2B)	Mini Z8	574762 R
	V 12		578324
	V 14		578326
	V 15		578328
	V 16		578330
	V 18		578332
VSH SudoPress Stainless	V 22		578334
	V 28		578336
	V 35		578604
	V 15 S (PR-2B)	Mini Z8	574752 R
	V 18 S (PR-2B)	Mini Z8	574756 R
	V 22 S (PR-2B)	Mini Z8	574758 R
	V 28 S (PR-2B)	Mini Z8	574760 R
	V 35 S (PR-2B)	Mini Z8	574762 R
	M 12		578310
	M 15		578312
	VSH XPress Carbon	M 18 ⁹⁾	
M 22			578316
M 28 ⁹⁾			578318
M 35			578390
M 12 S (PR-2B)		Mini Z8	574736 R
M 15 S (PR-2B)		Mini Z8	574738 R
M 18 S (PR-2B)		Mini Z8	574740 R
M 22 S (PR-2B)		Mini Z8	574742 R
M 28 S (PR-2B)		Mini Z8	574744 R
M 35 S (PR-2B)		Mini Z8	574746 R
VSH XPress Copper		M 12	
	M 15		578312
	M 18 ⁹⁾		578314
	M 22		578316
	M 28 ⁹⁾		578318
	M 35		578390
	M 12 S (PR-2B)	Mini Z8	574736 R
	M 15 S (PR-2B)	Mini Z8	574738 R
	M 18 S (PR-2B)	Mini Z8	574740 R
	M 22 S (PR-2B)	Mini Z8	574742 R
	M 28 S (PR-2B)	Mini Z8	574744 R
VSH XPress Copper GAS	M 15		578312
	M 18 ⁹⁾		578314
	M 22		578316
	M 28 ⁹⁾		578318
	M 35		578390
	M 15 S (PR-2B)	Mini Z8	574738 R
	M 18 S (PR-2B)	Mini Z8	574740 R
	M 22 S (PR-2B)	Mini Z8	574742 R
	M 28 S (PR-2B)	Mini Z8	574744 R
	M 35 S (PR-2B)	Mini Z8	574746 R
	VSH XPress Stainless	M 15	
M 18 ⁹⁾			578314
M 22			578316
M 28 ⁹⁾			578318
M 35			578390
M 15 S (PR-2B)		Mini Z8	574738 R
M 18 S (PR-2B)		Mini Z8	574740 R
M 22 S (PR-2B)		Mini Z8	574742 R
M 28 S (PR-2B)		Mini Z8	574744 R
M 35 S (PR-2B)		Mini Z8	574746 R
VSH XPress Stainless Gas		M 15	
	M 18 ⁹⁾		578314
	M 22		578316
	M 28 ⁹⁾		578318
	M 35		578390
	M 15 S (PR-2B)	Mini Z8	574738 R
	M 18 S (PR-2B)	Mini Z8	574740 R
	M 22 S (PR-2B)	Mini Z8	574742 R
	M 28 S (PR-2B)	Mini Z8	574744 R
	M 35 S (PR-2B)	Mini Z8	574746 R
	W		
Watts MTR Art press	TH 16		578352
	TH 20		578358
	TH 26		578362
	TH 32		578364
WATTS RADIANT Watts WaterPEX	US 3/4"		578534
	US 1/2"		578536
	US 3/4"		578538
	US 1"		578540
WATTS RADIANT Watts RadiantPEX	US 3/4"		578534
	US 1/2"		578536
	US 3/4"		578538
	US 1"		578540
WATTS RADIANT Watts RadiantPEX-AL	U 16 (1/2")		578374
	U 20 (3/4")		578378
	U 25 (1")		578380
	U 32 (1 1/4")		578382

System	Presszange/Pressring	Antrieb durch Zwischenzange	Art.-Nr.
Wavin Tigris K5/M5	B 16		578468
	B 20		578472
	B 32		578476
	H 16		578400
	H 20		578406
	H 25		578408
	H 32		578412
	TH 16		578352
	TH 20		578358
	TH 25		578360
	TH 32		578364
	TH 40		578624
	TH 16 S (PR-2B)	Mini Z8	574782 R
	TH 20 S (PR-2B)	Mini Z8	574788 R
	TH 32 S (PR-2B)	Mini Z8	574798 R
	U 16		578374
	U 20		578378
	U 25		578380
	U 32		578382
	U 40		578386
	UP 16		578578
	UP 20		578582
	UP 25		578584
UP 32		578586	
WEECON PRESS-C-Stahl	M 15		578312
	M 18		578314
	M 22		578316
	M 28		578318
	M 35		578390
	M 15 S (PR-2B)	Mini Z8	574738 R
	M 18 S (PR-2B)	Mini Z8	574740 R
	M 22 S (PR-2B)	Mini Z8	574742 R
	M 28 S (PR-2B)	Mini Z8	574744 R
	M 35 S (PR-2B)	Mini Z8	574746 R
WEECON PRESS-Edelstahl	M 15		578312
	M 18		578314
	M 22		578316
	M 28		578318
	M 35		578390
	M 15 S (PR-2B)	Mini Z8	574738 R
	M 18 S (PR-2B)	Mini Z8	574740 R
	M 22 S (PR-2B)	Mini Z8	574742 R
	M 28 S (PR-2B)	Mini Z8	574744 R
	M 35 S (PR-2B)	Mini Z8	574746 R
WEECON PRESS-Kupfer	V 15		578328
	V 18		578332
	V 22		578334
	V 28		578336
	V 35		578604
	V 15 S (PR-2B)	Mini Z8	574752 R
	V 18 S (PR-2B)	Mini Z8	574756 R
	V 22 S (PR-2B)	Mini Z8	574758 R
WEM	U 16		578374
	U 20		578378
	U 25		578380
	U 32		578382
WIELAND cuprotherm CTX	TH 14		578348
	TH 16		578352
	TH 18		578356
	TH 20		578358
	TH 26		578362
WKS-Press	TH 14		578348
	TH 16		578352
	TH 17		578354
	TH 20		578358
	TH 26		578362
	TH 32		578364
	TH 40		578624

System	Presszange/Pressring	Antrieb durch Zwischenzange	Art.-Nr.	
WÜRTH Würth	TH 16		578352	
	TH 20		578358	
	TH 26		578362	
	HE 32		578370	
X				
XtraConnect	F 16		578456	
	F 20		578460	
	F 26		578462	
	F 32		578464	
	F 16 S (PR-2B)	Mini Z8	574728 R	
	F 20 S (PR-2B)	Mini Z8	574730 R	
	F 26 S (PR-2B)	Mini Z8	574732 R	
	F 32 S (PR-2B)	Mini Z8	574734 R	
	H 16		578400	
	H 20		578406	
	H 26		578410	
	H 32		578412	
	TH 16		578352	
	TH 20		578358	
	TH 26		578362	
	TH 32		578364	
	TH 16 S (PR-2B)	Mini Z8	574782 R	
	TH 20 S (PR-2B)	Mini Z8	574788 R	
	TH 26 S (PR-2B)	Mini Z8	574794 R	
	TH 32 S (PR-2B)	Mini Z8	574798 R	
U 16		578374		
U 20		578378		
(DN 26) U 25		578380		
U 32		578382		
VP 16		578482		
VP 20		578484		
VP 32		578488		
Y				
YX COPPER	Yz 16 UNI		578740	
UNIPEX Water & Gas (AUS)	Yz 20 UNI		578742	
	Yz 25 UNI		578744	
	Yz 32 UNI		578746	
Z				
ZEWO THERM Zewo Press Premium	TH 12		578346	
	TH 16		578352	
	TH 17		578354	
	TH 18		578356	
	TH 20		578358	
	TH 26		578362	
	TH 32		578364	
	TH 40		578624	
	ZEWO THERM Zewo Press PPSU	TH 16		578352
		TH 20		578358
ZURN INDUSTRIES ZURN PEX	TH 26		578362	
	TH 32		578364	
	US ¾"		578534	
	US ½"		578536	
	US ¾"		578538	
	US 1"		578540	

Pressfitting-Systeme für Gasinstallationen dürfen nur mit den in der Tabelle gelb hinterlegten Presszangen Mini / Pressringen gepresst werden.

Nationale Vorschriften beachten. Verwendungshinweise und Montageanweisungen der Systemanbieter/-hersteller lesen und beachten.

¹⁾ Nur Presszangen ab Kennzeichnung „108“ (1. Quartal 2008), „208“ (2. Quartal 2008) usw. einsetzbar. Die Kennzeichnung ist auf jeder Pressbacke gestempelt.

²⁾ Zur Aufnahme geeigneter Presseinsätze.

³⁾ Nur Presszangen ab Kennzeichnung „117“ (1. Quartal 2017), „217“ (2. Quartal 2017) usw. einsetzbar. Die Kennzeichnung ist auf jeder Pressbacke gestempelt.

⁴⁾ Für Rohre nach technischem Standard EN. Verwendungshinweise der Systemanbieter/-hersteller beachten.

⁵⁾ Für Rohre nach technischem Standard ASTM. Verwendungshinweise der Systemanbieter/-hersteller beachten.

Eignung der ROLLER'S Presswerkzeuge für Pressfitting-Systeme: Stand 12. Oktober 2022. Der jeweils aktuelle Stand ist im Internet abzurufen:

www.albert-roller.de → Downloads → Produktkataloge, -prospekte → ROLLER Katalog.

Zwischenzangen siehe Seite 83. Presszangen / Pressringen für weitere Pressfitting-Systeme auf Anfrage.



Zubehör	Art.-Nr.
Zwischenzange Mini Z8 zum Antrieb der ROLLER'S Pressringe S (PR-2B)	574700 R
Stahlblechkasten mit Einlage für 8 Presszangen Mini / Trennzangen Mini und Fach für Rohrschneider bis Ø 42 mm	578295 A
Stahlblechkasten mit Einlage für Zwischenzange Mini Z8 und Zwischenzange Z8 sowie 6 Stück ROLLER'S Pressringe S (PR-2B)	574516 A
Systemkoffer L-Boxx mit Einlage für 11 Presszangen Mini / Trennzangen Mini und 6 Pressringe S (PR-2B)	578659 A
Systemkoffer L-Boxx mit Einlage für Zwischenzange Mini Z8 und Zwischenzange Z8 sowie 14 Stück ROLLER'S Pressringe S (PR-2B)	574704 A

ROLLER'S Easy-Press



Zwei Anschlüsse für ROLLER'S Hand-Radialpresse und ROLLER'S Radialpressen 32 kN

Deutsche Spitzenqualität



Universelle Hand-Radialpresse für Radial-Pressverbindungen von Kunststoff- und Verbundrohren Ø 10–26 mm.

- Für ROLLER'S Presszangen (außer ROLLER'S Presszangen Mini).
- Robuste, kompakte, universelle Antriebsvorrichtung mit teilbaren, geschraubten Rohrr Armen für wählbare Hebellänge, dadurch optimale Kraftübertragung.
- Einfaches, leichtes Arbeiten, durch teilbare Rohrarme auch bei beengten Platzverhältnissen.
- Mit dem völligen Schließen der Presszange ist die einwandfreie Pressung hergestellt. Arretierender Endanschlag, die Presszange bleibt bis zum Öffnen geschlossen. Die Sichtkontrolle der ordnungsgemäßen Pressung ist dadurch einwandfrei möglich.
- **Komplettes Sortiment ROLLER'S Presszangen** für alle gängigen Pressfitting-Systeme, siehe Seite 94–129.
Mit präzis eingearbeiteter und exakt ausgerundeter, systemspezifischer Presskontur entsprechend dem jeweiligen Pressfitting-System. Für einwandfrei systemkonforme, sichere Pressung.
Die Presszangen sind aus zähhartem, besonders gehärtetem Spezialstahl hergestellt und damit hochbelastbar. Für höchste Qualitätsansprüche und lange Lebensdauer.
ROLLER'S Presszangen passen in alle ROLLER'S Radialpressen 32 kN und in geeignete Antriebsmaschinen anderer Fabrikate mit Schubkraft 32 kN.
Alle mit * gekennzeichneten Presszangen haben einen weiteren Anschluss für manuellen Antrieb durch die Antriebsvorrichtung ROLLER'S Easy-Press.
- Eignungsbestätigungen siehe Seite 52.
- Haftungsübernahmevereinbarungen siehe Seite 53.

Lieferumfang Art.-Nr.

ROLLER'S Easy-Press Antriebsvorrichtung 574000 A

Wählen Sie Ihre Presszangen selbst aus, siehe Seite 94–129.
Alle mit * gekennzeichneten Presszangen passen auch in die Antriebsvorrichtung ROLLER'S Easy-Press.

Zubehör

- ROLLER'S Presszangen** siehe Seite 94–129
- ROLLER'S Trennzangen M für Gewindestangen** siehe Seite 130
- Tragetasche für Antriebsvorrichtung und für 3 Presszangen** 574436 R
- Stahlblechkasten mit Einlage** 574430 A

ROLLER'S Uni-Press SE



Zwei Anschlüsse für ROLLER'S Hand-Radialpresse und ROLLER'S Radialpressen 32 kN

Deutsche Spitzenqualität



Robuste, kompakte Elektro-Radialpresse 32 kN für Radial-Pressverbindungen Ø 10–108 (110) mm, Ø ¼–4".

- Universell für alle ROLLER'S Presszangen (außer ROLLER'S Presszangen Mini) und ROLLER'S Pressringe, sowie auch für geeignete Presszangen / Pressringe anderer Fabrikate.
- Kompakt, schlanke Form, günstiges Gewicht, Antriebsmaschine nur 4,7 kg.
- Pressvorgang im Tipbetrieb - für Arbeitssicherheit, Funktionssicherheit und Betriebssicherheit. Mit dem völligen Schließen der Presszange ist die einwandfreie Pressung hergestellt. Die Presszange bleibt bis zum Umschalten auf Rücklauf geschlossen. Die Sichtkontrolle der ordnungsgemäßen Pressung ist dadurch einwandfrei möglich.
- Tonnenschwere Schub- und Presskraft für sekundenschnelles, einwandfreies Pressen. Schubkraft 32 kN. Robuster, leistungsstarker, elektromechanischer Antrieb mit wartungsfreiem Getriebe mit Sicherheits-Rutschkupplung und Vorschubsystem mit Trapezgewindespindel.
- Bewährter, durchzugstarker 1~ Universalmotor 230 V, 50–60 Hz, 450 W, Rechts- und Linkslauf, Sicherheits-Tippschalter. Überlastschutz.
- Konstante Schubkraft für gleichbleibend sicheres Pressen.
- Sicherer Sitz der Presszange / Zwischenzange durch automatische Verriegelung.
- **Komplettes Sortiment ROLLER'S Presszangen / Pressringe** für alle gängigen Pressfitting-Systeme, siehe Seite 94–129.

Mit präzis eingearbeiteter und exakt ausgerundeter, systemspezifischer Presskontur entsprechend dem jeweiligen Pressfitting-System. Für einwandfrei systemkonforme, sichere Pressung.

Die Presszangen / Pressringe sind aus zähhartem, besonders gehärtetem Spezialstahl hergestellt und damit hochbelastbar. Für höchste Qualitätsansprüche und lange Lebensdauer.

ROLLER'S Presszangen/Pressringe passen in alle ROLLER'S Radialpressen 32 kN und in geeignete Antriebsmaschinen anderer Fabrikate mit Schubkraft 32 kN.

Alle mit * gekennzeichneten Presszangen haben einen weiteren Anschluss für manuellen Antrieb durch die Antriebsvorrichtung ROLLER'S Easy-Press.

- Eignungsbestätigungen siehe Seite 52.
- Haftungsübernahmevereinbarungen siehe Seite 53.

Lieferumfang

Art.-Nr.

ROLLER'S Uni-Press SE Basic-Pack

Antriebsmaschine 32 kN, im Stahlblechkasten 572111 A220

Zubehör

ROLLER'S Presszangen / Pressringe	siehe Seite 94–129
ROLLER'S Uni-Press SE Antriebsmaschine	572101 A220
ROLLER'S Trennzangen M für Gewindestangen	siehe Seite 130
ROLLER'S Kabelschere für elektrische Kabel	siehe Seite 130
Stahlblechkasten mit Einlage	570280 A



ROLLER'S Uni-Press ACC



Zwei Anschlüsse für ROLLER'S Hand-Radialpresse und ROLLER'S Radialpressen 32 kN

←ACC→
Automatic Circuit Control
mit Zwangsablauf

Deutsche Spitzenqualität



Robuste, kompakte Elektro-Radialpresse 32 kN, mit automatischem Rücklauf (Zwangsablauf). Für Radial-Pressverbindungen Ø 10–108 (110) mm, Ø ¼–4".

- Universell für alle ROLLER'S Presszangen (außer ROLLER'S Presszangen Mini) und ROLLER'S Pressringe, sowie auch für geeignete Presszangen / Pressringe anderer Fabrikate.
- Kompakte Bauweise, perfekte Gewichtsverteilung für echte Einhandbedienung, günstiges Gewicht, Antriebsmaschine nur 4,7 kg.
- Schwenkbare Presszange (über 360°) durch drehbar gelagertes Gehäuse.
- Pressvorgang im Tippbetrieb mit ACC - für Arbeitssicherheit, Funktionssicherheit und Betriebssicherheit. Automatischer Rücklauf (Zwangsablauf) nach vollendetem Pressvorgang.
- Tonnenschwere Schub- und Presskraft für sekundenschnelles, einwandfreies Pressen. Schubkraft 32 kN. Robuster, leistungsstarker, elektrohydraulischer Antrieb mit Exzenterkolbenpumpe mit robustem Planetengetriebe und kompaktem Hochleistungs-Hydrauliksystem.
- Bewährter, durchzugstarker 1~ Universalmotor 230 V, 50–60 Hz, 450 W, Sicherheits-Tippschalter.
- Konstante Schubkraft für gleichbleibend sicheres Pressen.
- Sicherer Sitz der Presszange / Zwischenzange durch automatische Verriegelung.
- **Komplettes Sortiment ROLLER'S Presszangen / Pressringe für alle gängigen Pressfitting-Systeme, siehe Seite 94–129.**
Mit präzis eingearbeiteter und exakt ausgerundeter, systemspezifischer Presskontur entsprechend dem jeweiligen Pressfitting-System. Für einwandfrei systemkonforme, sichere Pressung.
Die Presszangen / Pressringe sind aus zähhartem, besonders gehärtetem Spezialstahl hergestellt und damit hochbelastbar. Für höchste Qualitätsansprüche und lange Lebensdauer.
ROLLER'S Presszangen/Pressringe passen in alle ROLLER'S Radialpressen 32 kN und in geeignete Antriebsmaschinen anderer Fabrikate mit Schubkraft 32 kN.
Alle mit * gekennzeichneten Presszangen haben einen weiteren Anschluss für manuellen Antrieb durch die Antriebsvorrichtung ROLLER'S Easy-Press.
- Eignungsbestätigungen siehe Seite 52.
- Haftungsüberenahmevereinbarungen siehe Seite 53.

Lieferumfang Art.-Nr.

ROLLER'S Uni-Press ACC Basic-Pack	
Antriebsmaschine 32 kN, mit Zwangsablauf.	
Basic-Pack im Stahlblechkasten	577010 A220
Basic-Pack im Systemkoffer L-Boxx	577013 A220

Zubehör

ROLLER'S Presszangen / Pressringe	siehe Seite 94–129
ROLLER'S Uni-Press ACC Antriebsmaschine mit Zwangsablauf	577000 A220
ROLLER'S Trennzangen M für Gewindestangen	siehe Seite 130
ROLLER'S Kabelschere für elektrische Kabel	siehe Seite 130
Stahlblechkasten mit Einlage	570280 A
Systemkoffer L-Boxx mit Einlage	571283 A

ROLLER'S Multi-Press 14V ACC

Zwei Anschlüsse für
ROLLER'S Hand-Radialpresse und
ROLLER'S Radialpressen 32 kN



Deutsche Spitzenqualität



Robuste, kompakte Hybrid-Radialpresse 32 kN, für Akku- und Netzbetrieb, mit automatischem Rücklauf (Zwangsablauf). Für Radial-Pressverbindungen Ø 10–108 (110) mm, Ø ¼–4". Akku Li-Ion 14,4 V, 5,0 Ah, für ca. 450 Pressungen mit einer Akkuladung*.

- Universell für alle ROLLER'S Presszangen (außer ROLLER'S Presszangen Mini) und ROLLER'S Pressringe, sowie auch für geeignete Presszangen / Pressringe anderer Fabrikate.
- Kompakte Bauweise, perfekte Gewichtsverteilung für echte Einhandbedienung, günstiges Gewicht, Antriebsmaschine mit Akku nur 4,3 kg.
- Schwenkbare Presszange (über 360°) durch drehbar gelagertes Gehäuse.
- Pressvorgang im Tippbetrieb mit ACC - für Arbeitssicherheit, Funktionssicherheit und Betriebssicherheit. Automatischer Rücklauf (Zwangsablauf) nach vollendetem Pressvorgang.
- Tonnenschwere Schub- und Presskraft für sekundenschnelles, einwandfreies Pressen. Schubkraft 32 kN. Robuster, leistungsstarker, elektrohydraulischer Antrieb mit Exzenterkolbenpumpe mit robustem Planetengetriebe und kompaktem Hochleistungs-Hydrauliksystem.
- Bewährter, durchzugstarker Akku-Motor 14,4 V, 380 W Abgabe, Sicherheits-Tippschalter.
- Integrierte LED-Arbeitsleuchte zur Beleuchtung der Arbeitsstelle.
- Konstante Schubkraft für gleichbleibend sicheres Pressen.
- **Li-Ion Plus Technology**
Li-Ion Plus Technology. Hochbelastbarer Akku Li-Ion 14,4 V mit 5,0 Ah Kapazität, für lange Laufzeit. Leistungsstark und leicht. Akku Li-Ion 14,4 V, 5,0 Ah für ca. 450 Pressungen Viega Profipress DN 15 mit einer Akkuladung*. Tiefentlade- und Überladungsschutz mit Einzelzellenüberwachung. Temperaturüberwachung beim Ladevorgang. Arbeitstemperaturbereich - 10 bis +60 °C. Kein Memoryeffekt für maximale Akkuleistung. Schnellladegerät 220–240 V, 50–60 Hz, 10,8–18 V, 65 W, für kurze Ladezeiten.
- **Für Akku- und Netzbetrieb**
Spannungsversorgung 220–240 V/14,4 V, 33 A (Abgabe) für Netzbetrieb anstelle Akku Li-Ion 14,4 V (Zubehör).
- Sicherer Sitz der Presszange / Zwischenzange durch automatische Verriegelung.
- **Komplettes Sortiment ROLLER'S Presszangen / Pressringe** für alle gängigen Pressfitting-Systeme, siehe Seite 94–129.
Mit präzise eingearbeiteter und exakt ausgerundeter, systemspezifischer Presskontur entsprechend dem jeweiligen Pressfitting-System. Für einwandfrei systemkonforme, sichere Pressung.
Die Presszangen / Pressringe sind aus zähhartem, besonders gehärtetem Spezialstahl hergestellt und damit hochbelastbar. Für höchste Qualitätsansprüche und lange Lebensdauer.
ROLLER'S Presszangen/Pressringe passen in alle ROLLER'S Radialpressen 32 kN und in geeignete Antriebsmaschinen anderer Fabrikate mit Schubkraft 32 kN.
Alle mit * gekennzeichneten Presszangen haben einen weiteren Anschluss für manuellen Antrieb durch die Antriebsvorrichtung ROLLER'S Easy-Press.
- Eignungsbestätigungen siehe Seite 52.
- Haftungsüberenahmevereinbarungen siehe Seite 53.

Lieferumfang

Art.-Nr.

ROLLER'S Multi-Press 14V ACC Basic-Pack

Antriebsmaschine 14,4 V, 32 kN, mit Zwangsablauf,
Akku Li-Ion 14,4 V, 5,0 Ah, Schnellladegerät
220–240 V, 10,8–18 V, 65 W.

Basic-Pack im Stahlblechkasten	571014 A220
Basic-Pack im Systemkoffer L-Boxx	571019 A220

Zubehör

ROLLER'S Presszangen / Pressringe	siehe Seite 94–129
ROLLER'S Multi-Press 14V ACC Antriebsmaschine, ohne Akku	571004 A14
Akku Li-Ion 14,4 V, 5,0 Ah	571555 A14
Schnellladegerät 220–230 V, 50–60 Hz, 10,8–18 V, 65 W	571560 A220
Spannungsversorgung 220–240 V/14,4 V, 50–60 Hz, 33 A, für Netzbetrieb anstatt Akku Li-Ion 14,4 V	571565 A220
ROLLER'S Trennzangen M für Gewindestangen	siehe Seite 130
ROLLER'S Kabelschere für elektrische Kabel	siehe Seite 130
Stahlblechkasten mit Einlage)	571290 A
Systemkoffer L-Boxx mit Einlage)	571283 A

* Umgebungstemperatur ca. 20°C.

ROLLER'S

Multi-Press 22V ACC

Zwei Anschlüsse für
ROLLER'S Hand-Radialpresse und
ROLLER'S Radialpressen 32 kN



Deutsche Spitzenqualität

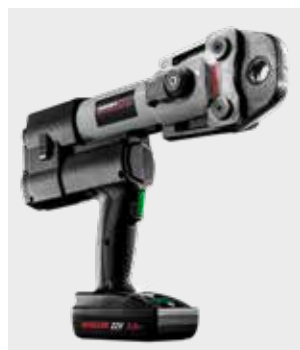
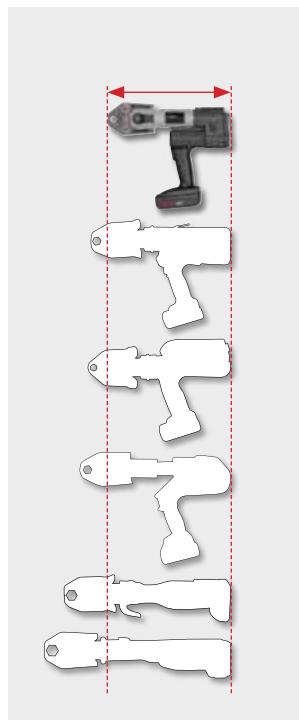

Universelle, superhandliche, robuste Hybrid-Radialpresse 32 kN, für Akku- und Netzbetrieb, mit automatischem Rücklauf (Zwangsablauf) und Pressdruck-Monitoring. Anti-Vibrations-System. Für Radial-Pressverbindungen Ø 10–108 (110) mm, Ø ¼–4". Li-Ion 22 V Technology! Akku Li-Ion 21,6 V, 2,5 Ah, für ca. 200 Pressungen mit einer Akkuladung.

- Universell für alle ROLLER'S Presszangen (außer ROLLER'S Presszangen Mini) und ROLLER'S Pressringe, sowie auch für geeignete Presszangen / Pressringe anderer Fabrikate.
- Kompakt, handlich, superleicht. Antriebsmaschine mit Akku nur 3,2 kg.
- Optimale Gewichtsverteilung für Einhand-Bedienung. Antriebsmaschine mit eingesetzter Presszange kann griffbereit auf dem Akku abgestellt werden.
- Ergonomisch gestaltetes Gehäuse und Griffflächen mit Softgrip.
- Antriebsmaschine mit Presszange V 15 nur 35,5 cm lang. Deshalb überall einsetzbar, frei Hand, über Kopf, an engen Stellen.
- Schwenkbare Presszange (über 360°) durch drehbar gelagertes Gehäuse.
- Pressvorgang im Tippbetrieb mit ACC - für Arbeitssicherheit, Funktionssicherheit und Betriebssicherheit. Automatischer Rücklauf (Zwangsablauf) nach vollendetem Pressvorgang.
- **Pressdruck-Monitoring**
Überwachung des Pressdruckes während des Pressvorganges. Pressdruckbewertung mit farbiger LED.
- **Anti-Vibrations-System**
Spezielle Antriebstechnik mit Massenausgleich und Griffflächen mit Softgrip, für vibrationsarmes, ermüdungsfreies Pressen.
- Tonnenschwere Schub- und Presskraft für sekundenschnelles, einwandfreies Pressen. Schubkraft 32 kN. Robuster, leistungsstarker, elektrohydraulischer Antrieb mit Exzenterkolbenpumpe mit robustem Planetengetriebe und kompaktem Hochleistungs-Hydrauliksystem. Konstante Schubkraft für gleichbleibend sicheres Pressen.
- Bewährter, durchzugstarker Akku-Motor 21,6 V, 380 W Abgabe, Sicherheits-Tippschalter.
- Integrierte LED-Arbeitsleuchte zur Beleuchtung der Arbeitsstelle.
- **Li-Ion 22 V Technology**
Hochbelastbare Akkus Li-Ion 21,6 V mit 2,5, 5,0 oder 9,0 Ah Kapazität, für lange Laufzeit. Leistungsstark und leicht. Akku Li-Ion 21,6 V, 2,5 Ah für ca. 200 Pressungen, 5,0 Ah für ca. 400 Pressungen, 9,0 Ah für ca. 720 Pressungen Viega Profipress DN 15 mit einer Akkuladung. Gestufte Ladezustandsanzeige durch farbige LEDs. Arbeitstemperaturbereich – 10 bis + 60 °C. Kein Memoryeffekt für maximale Akkuleistung. Schnellladegerät 100–240 V, 50–60 Hz, 90 W. Schnellladegerät 100–240 V, 50–60 Hz, 290 W, für kürzere Ladezeiten (Zubehör).
- **Für Akku- und Netzbetrieb**
Spannungsversorgung 220–240 V/21,6 V, 50–60 Hz, 15 A (Abgabe), für Netzbetrieb anstelle Akku Li-Ion 21,6 V (Zubehör).
- Sicherer Sitz der Presszange / Zwischenzange durch automatische Verriegelung.
- **Komplettes Sortiment ROLLER'S Presszangen / Pressringe**
für alle gängigen Pressfitting-Systeme, siehe Seite 94–129.
Mit präzis eingearbeiteter und exakt ausgerundeter, systemspezifischer Presskontur entsprechend dem jeweiligen Pressfitting-System. Für einwandfrei systemkonforme, sichere Pressung.
Die Presszangen / Pressringe sind aus zähhartem, besonders gehärtetem Spezialstahl hergestellt und damit hochbelastbar. Für höchste Qualitätsansprüche und lange Lebensdauer.
ROLLER'S Presszangen/Pressringe passen in alle ROLLER'S Radialpressen 32 kN und in geeignete Antriebsmaschinen anderer Fabrikate mit Schubkraft 32 kN.
Alle mit * gekennzeichneten Presszangen haben einen weiteren Anschluss für manuellen Antrieb durch die Antriebsvorrichtung ROLLER'S Easy-Press.
- Eignungsbestätigungen siehe Seite 52.
- Haftungsübernahmevereinbarungen siehe Seite 53.

ROLLER'S Multi-Press 22V ACC

Lieferumfang

Art.-Nr.

ROLLER'S Multi-Press 22V ACC Basic-Pack

Antriebsmaschine 21,6 V, 32 kN, mit Zwangsablauf und
Pressdruck-Monitoring, Akku Li-Ion 21,6 V, 2,5 Ah,
Schnellladegerät 100–240 V, 90 W.

Basic-Pack im Stahlblechkasten	576010 A220
Basic-Pack im Systemkoffer L-Boxx	576011 A220

Zubehör

ROLLER'S Presszangen / Pressringe	siehe Seite 94–129
ROLLER'S Multi-Press 22V ACC Antriebsmaschine, ohne Akku	576000 A22
Akku Li-Ion 21,6 V, 2,5 Ah	571571 A22
Akku Li-Ion 21,6 V, 5,0 Ah	571583 A22
Akku Li-Ion 21,6 V, 9,0 Ah	571583 A22
Schnellladegerät 100–240 V, 50–60 Hz, 90 W	571585 A220
Schnellladegerät 100–240 V, 50–60 Hz, 290 W	571587 A220
Spannungsversorgung 220–240 V/21,6 V, 50–60 Hz, 15 A, für Netzbetrieb anstatt Akku Li-Ion 21,6 V	571567 A220
ROLLER'S Trennzangen M für Gewindestangen	siehe Seite 130
ROLLER'S Kabelschere für elektrische Kabel	siehe Seite 130
Stahlblechkasten mit Einlage	571290 A
Systemkoffer L-Boxx mit Einlage	571283 A
ROLLER'S Worklight 2800 22V Akku-LED-Baustrahler	siehe Seite 161



ROLLER'S

Multi-Press 22V ACC Connected



Deutsche
Spitzenqualität

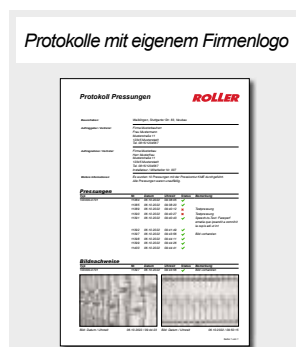
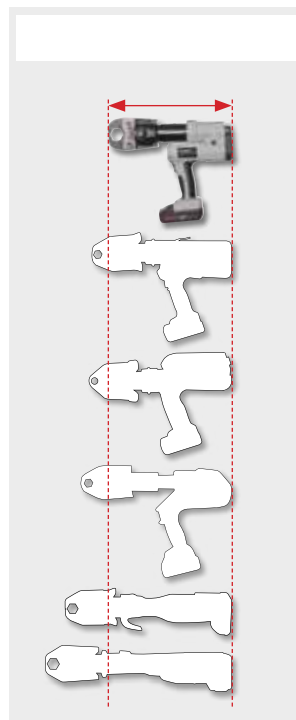

Universelle, handliche, robuste Hybrid-Radialpresse 32 kN, für Akku- und Netzbetrieb. Mit Connected-Funktionalität über Wi-Fi-Funktionsstandard. Mit wählbarem ACC-Fahrmodus. Protokollierung von Mess-/Pressdaten. OLED-Display. Pressdruck-Monitoring mit Ergebnisanzeige im Display. Anti-Vibrations-System. Für Radial-Pressverbindungen Ø 10–108 (110) mm, Ø ¼–4". Li-Ion 22 V Technology! Akku Li-Ion 21,6 V, 2,5 Ah, für ca. 210 Pressungen mit einer Akkuladung.*

- Universell für alle ROLLER'S Presszangen (außer ROLLER'S Presszangen Mini) und ROLLER'S Pressringe, sowie auch für geeignete Presszangen / Pressringe anderer Fabrikate.
- Kompakt, handlich, superleicht. Antriebsmaschine mit Akku nur 3,3 kg.
- Optimale Gewichtsverteilung für Einhand-Bedienung. Antriebsmaschine mit eingesetzter Presszange kann griffbereit auf dem Akku abgestellt werden.
- Ergonomisch gestaltetes Gehäuse mit Trageöse für Schultergurt sowie Griffflächen mit Softgrip.
- Antriebsmaschine mit Presszange V 15 nur 36,3 cm lang. Deshalb überall einsetzbar, frei Hand, über Kopf, an engen Stellen.
- Schwenkbare Presszange (über 360°) durch drehbar gelagertes Gehäuse. Sicherer Sitz der Presszange / Zwischenzange durch automatische Verriegelung. Elektrische Überwachung der Schließstellung des Zangenhaltebolzens.
- **Wi-Fi-Verbindung zur Cloud**
Nach der Registrierung und bei bestehender Internetverbindung werden von ROLLER'S Multi-Press 22V ACC Connected gesammelte Daten (Details siehe Connected-Funktionalität) an die Cloud gesendet. Auf diese Daten kann der Anwender über das ROLLER Service-Portal zugreifen sowie unterschiedliche Einstellungen an der Antriebsmaschine vornehmen.
- **Connected-Funktionalität**
Es stehen viele verschiedene Funktionalitäten zur Verfügung, zum Beispiel
 - Protokollierung von Mess-/Pressdaten sowie Erstellung von Protokollen mit eigenem Firmenlogo
 - Anzeige von Fehlermeldungen
 - Konfiguration des Produkts (Sprache, Datum, Uhrzeit, Zeitzone, Druckeinheit, LED-Beleuchtungsdauer und LED-Helligkeit, Standby-Zeit, ACC-Fahrmodus, Hinweistöne, u. a.)
 - Einrichtung von Nutzungssperren (Sofortssperre oder Rückmeldeintervall als Diebstahlschutz und weiteres)
 - Geolokalisierung der Pressorte
 - Umwandlung von Sprachaufnahmen in editierbaren Text
 - Bilder zu Pressungen hochladen, speichern und in Protokolle übernehmen
 - Anzeige von Hinweisen (jährliche Inspektion und Wiederholungsprüfung, neue Firmware-Version, Batteriezustand, u. a.).
- **Pressdruck-Monitoring mit Ergebnisanzeige im OLED-Display**
Überwachung und Anzeige des Pressdruckes sowie des maximalen Pressdruckes während des Pressvorganges. Pressdruckbewertung mit Ergebnisanzeige im OLED-Display und mit farbiger LED nach erfolgter Pressung. Anzeige des Druck-Zeit-Diagramms der durchgeführten Pressung direkt auf dem OLED-Display.
- **Wählbarer ACC-Fahrmodus**
Bei eingeschaltetem ACC-Fahrmodus beendet die Antriebsmaschine automatisch den Pressvorgang unter Abgabe eines akustischen Signals und läuft automatisch zurück (Zwangsablauf).
Bei ausgeschaltetem ACC-Fahrmodus stoppt die Antriebsmaschine kurz vor Erreichen des erforderlichen Pressdrucks, das völlige Schließen der Presszange, des Pressrings oder der Presssegmente ist einfach zu beobachten. Der Pressvorgang wird durch erneutes Betätigen des Sicherheits-Tippschalters fortgesetzt. Die Antriebsmaschine beendet den Pressvorgang automatisch unter Abgabe eines akustischen Signals und läuft zurück (Zwangsablauf).
- **Sprachaufnahmen**
Zu jeder Pressung kann über das integrierte Mikrofon der Antriebsmaschine eine Sprachaufnahme erstellt und gespeichert werden. Im Service-Portal können diese durch Spracherkennung in editierbaren Text umgewandelt und in Protokolle übernommen werden.
- **Anti-Vibrations-System**
Spezielle Antriebstechnik mit Massenausgleich und Griffflächen mit Softgrip, für vibrationsarmes, ermüdungsfreies Pressen.
- Tonnenschwere Schub- und Presskraft für sekundenschnelles, einwandfreies Pressen. Schubkraft 32 kN. Robuster, leistungsstarker, elektrohydraulischer Antrieb mit Exzenterkolbenpumpe mit robustem Planetengetriebe und kompaktem Hochleistungs-Hydrauliksystem. Konstante Schubkraft für gleichbleibend sicheres Pressen.
- Bürstenloser, wartungsfreier, durchzugstarker Akku-Motor 21,6 V, 400 W Abgabe, Sicherheits-Tippschalter.
- Integrierte LED-Arbeitsleuchten in zwei Reihen angeordnet, Beleuchtungsdauer und Helligkeit stufenweise einstellbar, zur optimalen Beleuchtung der Arbeitsstelle.
- **Li-Ion 22 V Technology**
Hochbelastbare Akkus Li-Ion 21,6 V mit 2,5, 5,0 oder 9,0 Ah Kapazität, für lange Laufzeit. Leistungsstark und leicht. Akku Li-Ion 21,6 V, 2,5 Ah für ca. 210 Pressungen, 5,0 Ah für ca. 420 Pressungen, 9,0 Ah für ca. 750 Pressungen Viega Profipress DN 15 mit einer Akkuladung*. Gestufte Ladezustandsanzeige durch farbige LEDs. Arbeitstemperaturbereich – 10 bis + 60 °C. Kein Memoryeffekt für maximale Akkuleistung. Schnellladegerät 100–240 V, 50–60 Hz, 90 W. Schnellladegerät 100–240 V, 50–60 Hz, 290 W, für kürzere Ladezeiten (Zubehör).

ROLLER'S

Multi-Press 22V ACC Connected



- **Für Akku- und Netzbetrieb**
Spannungsversorgung 220–240 V/21,6 V, 50–60 Hz, 15 A (Abgabe), für Netzbetrieb anstelle Akku Li-Ion 21,6 V (Zubehör).
- **Komplettes Sortiment ROLLER'S Presszangen / Pressringe**
für alle gängigen Pressfitting-Systeme, siehe Seite 94–129.
Mit präzis eingearbeiteter und exakt ausgerundeter, systemspezifischer Presskontur entsprechend dem jeweiligen Pressfitting-System. Für einwandfrei systemkonforme, sichere Pressung.
Die Presszangen / Pressringe sind aus zähhartem, besonders gehärtetem Spezialstahl hergestellt und damit hochbelastbar. Für höchste Qualitätsansprüche und lange Lebensdauer.
ROLLER'S Presszangen/Pressringe passen in alle ROLLER'S Radialpressen 32 kN und in geeignete Antriebsmaschinen anderer Fabrikate mit Schubkraft 32 kN.
Alle mit * gekennzeichneten Presszangen haben einen weiteren Anschluss für manuellen Antrieb durch die Antriebsvorrichtung ROLLER'S Easy-Press.
- Eignungsbestätigungen siehe Seite 52.
- Haftungsübernahmevereinbarungen siehe Seite 53.

Lieferumfang

Art.-Nr.

ROLLER'S Multi-Press 22V ACC Connected Basic-Pack

Antriebsmaschine 21,6 V, 32 kN, mit Zwangsablauf, Connected-Funktionalität, OLED-Display, Pressdruck-Monitoring, Akku Li-Ion 21,6 V, 2,5 Ah, Schnellladegerät 100–240 V, 90 W.

Basic-Pack im Stahlblechkasten 576014 A220

Basic-Pack im Systemkoffer L-Boxx 576015 A220

Zubehör

ROLLER'S Presszangen / Pressringe	siehe Seite 94–129
ROLLER'S Multi-Press 22V ACC Connected Antriebsmaschine, ohne Akku	576003 A22
Akku Li-Ion 21,6 V, 2,5 Ah	571571 A22
Akku Li-Ion 21,6 V, 5,0 Ah	571581 A22
Akku Li-Ion 21,6 V, 9,0 Ah	571583 A22
Schnellladegerät 100–240 V, 50–60 Hz, 90 W	571585 A220
Schnellladegerät 100–240 V, 50–60 Hz, 290 W	571587 A220
Spannungsversorgung 220–240 V/21,6 V, 50–60 Hz, 15 A, für Netzbetrieb anstatt Akku Li-Ion 21,6 V	571567 A220
ROLLER'S Trennzangen M für Gewindestangen	siehe Seite 130
ROLLER'S Kabelschere für elektrische Kabel	siehe Seite 130
Stahlblechkasten mit Einlage	571290 A
Systemkoffer L-Boxx mit Einlage	571283 A
ROLLER'S Worklight 2800 22V Akku-LED-Baustrahler	siehe Seite 161

ROLLER'S Uni-Press XL ACC



Deutsche Spitzenqualität



Kraftvolle, robuste, kompakte Elektro-Radialpresse XL 32 kN mit automatischem Rücklauf (Zwangsablauf). Für Radial-Pressverbindungen Ø 10–108 (110) mm, Ø ¼–4".

- Für schnelles, sicheres Pressen von Ø 10–110 mm in nur einem Arbeitsgang. Superschnell, z. B. Geberit Mapress Edelstahl Ø 108 mm in nur 15 s.
- Universell für alle ROLLER'S Presszangen (außer ROLLER'S Presszangen Mini), ROLLER'S Pressringe und ROLLER'S Pressring XL, sowie auch für geeignete Presszangen / Pressringe anderer Fabrikate.
- Kompakte Bauweise, schlanke Form, günstiges Gewicht, Antriebsmaschine nur 5,5 kg.
- Ergonomisch gestaltetes Gehäuse mit Softgrip und Griffmulde.
- Schwenkbare Presszange durch drehbar gelagertes Gehäuse.
- Pressvorgang im Tippbetrieb mit ACC - für Arbeitssicherheit, Funktionssicherheit und Betriebssicherheit. Automatischer Rücklauf (Zwangsablauf) nach vollendetem Pressvorgang.
- Tonnenschwere Schub- und Presskraft für sekundenschnelles, einwandfreies Pressen. Schubkraft 32 kN. Robuster, leistungsstarker, elektrohydraulischer Antrieb mit Exzenterkolbenpumpe mit robustem Planetengetriebe und kompaktem Hochleistungs-Hydrauliksystem. Langer Arbeitshub für Pressungen in nur einem Arbeitsgang, ideal für große Dimensionen.
- Bewährter, durchzugstarker 1~ Universalmotor 230 V, 50–60 Hz, 450 W, Sicherheits-Tippschalter.
- Konstante Schubkraft für gleichbleibend sicheres Pressen.
- Sicherer Sitz der Presszange / Zwischenzange durch automatische Verriegelung. Verstellbarer Eingreifschutz.
- **Komplettes Sortiment ROLLER'S Presszangen / Pressringe / Pressringe XL für alle gängigen Pressfitting-Systeme, siehe Seite 94–129.**
Mit präzis eingearbeiteter und exakt ausgerundeter, systemspezifischer Presskontur entsprechend dem jeweiligen Pressfitting-System. Für einwandfrei systemkonforme, sichere Pressung.
Die Presszangen / Pressringe / Pressringe XL sind aus zähhartem, besonders gehärtetem Spezialstahl hergestellt und damit hochbelastbar. Für höchste Qualitätsansprüche und lange Lebensdauer.
ROLLER'S Presszangen/Pressringe passen in alle ROLLER'S Radialpressen 32 kN und in geeignete Antriebsmaschinen anderer Fabrikate mit Schubkraft 32 kN.
Alle mit * gekennzeichneten Presszangen haben einen weiteren Anschluss für manuellen Antrieb durch die Antriebsvorrichtung ROLLER'S Easy-Press.
- Eignungsbestätigungen siehe Seite 52.
- Haftungsüberenahmevereinbarungen siehe Seite 53.

Lieferumfang Art.-Nr.

ROLLER'S Uni-Press XL ACC Basic-Pack

Antriebsmaschine 32 kN, mit Zwangsablauf, im Systemkoffer XL-Boxx 579012 A220

Zubehör

ROLLER'S Presszangen/Pressringe/Pressringe XL	siehe Seite 94–129
Zwischenzange Z6 XL zum Antrieb der ROLLER'S Pressringe 64,0 – 108,0 XL (PR-3S), 2½–4" XL (PR-3S) mit ROLLER'S Uni-Press XL ACC	579120 R
Zwischenzangen für andere ROLLER'S Pressringe	siehe Seite 129
ROLLER'S Uni-Press XL ACC Antriebsmaschine	579000 A220
ROLLER'S Trennzangen M für Gewindestangen	siehe Seite 130
ROLLER'S Kabelschere für elektrische Kabel	siehe Seite 130
Systemkoffer XL-Boxx mit Einlage	579601 A

ROLLER'S

Multi-Press XL 45 kN 22 V ACC



←ACC→
Automatic Circuit Control
mit Zwangsablauf und
Ladezustandskontrolle

Deutsche Spitzenqualität



Kraftvolle, universelle, robuste Hybrid-Radialpresse XL 45 kN, für Akku- und Netzbetrieb, mit automatischem Rücklauf (Zwangsablauf). Anti-Vibrations-System. Für Radial-Pressverbindungen XL Ø 64–108 mm, Ø 2½–4". Li-Ion 22 V Technology! Akku Li-Ion 21,6 V, 5,0 Ah, für ca. 150 Pressungen mit einer Akkuladung*.

- Zum Antrieb von Zwischenzange Z7 XL 45 kN mit ROLLER'S Pressringen XL (PR-3S).
- Langer Arbeitshub für Pressungen in nur einem Arbeitsgang. Superschnell, z. B. Geberit Mapress Edelstahl Ø 108 mm in nur 15 s.
- Kompakt, schlank, baustellengerecht. Antriebsmaschine mit Akku nur 6,5 kg.
- Ergonomisch gestaltetes Gehäuse mit Softgrip.
- Drehbare Pressringaufnahme (über 360°).
- Pressvorgang im Tippbetrieb mit ACC - für Arbeitssicherheit, Funktionssicherheit und Betriebssicherheit. Automatischer Rücklauf (Zwangsablauf) nach vollendetem Pressvorgang.
- **Anti-Vibrations-System**
Spezielle Antriebstechnik mit Massenausgleich und Griffflächen mit Softgrip, für vibrationsarmes, ermüdungsfreies Pressen.
- Tonnenschwere Schub- und Presskraft für sekundenschnelles, einwandfreies Pressen. Schubkraft 45 kN. Robuster, leistungsstarker, elektrohydraulischer Antrieb mit Exzenter-Doppelkolbenpumpe mit robustem Planetengetriebe und kompaktem Hochleistungs-Hydrauliksystem. Konstante Schubkraft für gleichbleibend sicheres Pressen.
- Bewährter, durchzugstarker Akku-Motor 21,6 V, 380 W Abgabe, Sicherheits-Tippschalter. Maschinenzustandskontrolle.
- Integrierte LED-Arbeitsleuchte zur Beleuchtung der Arbeitsstelle.
- **Li-Ion 22 V Technology**
Hochbelastbare Akkus Li-Ion 21,6 V mit 5,0 oder 9,0 Ah Kapazität, für lange Laufzeit. Leistungsstark und leicht. Akku Li-Ion 21,6 V, 5,0 Ah für ca. 150 Pressungen, 9,0 Ah für ca. 270 Pressungen Geberit Mapress Edelstahl Ø 108,0 mm mit einer Akkuladung*. Gestufte Ladezustandsanzeige durch farbige LEDs. Arbeitstemperaturbereich – 10 bis + 60 °C. Kein Memoryeffekt für maximale Akkuleistung. Schnellladegerät 100–240 V, 50–60 Hz, 90 W. Schnellladegerät 100–240 V, 50–60 Hz, 290 W, für kürzere Ladezeiten (Zubehör).
- **Für Akku- und Netzbetrieb**
Spannungsversorgung 220–240 V/21,6 V, 50–60 Hz, 40 A (Abgabe), für Netzbetrieb anstelle Akku Li-Ion 21,6 V (Zubehör).
- Sicherer Sitz der Zwischenzange durch automatische Verriegelung.
- **Komplettes Sortiment ROLLER'S Pressringe XL**
für alle gängigen Pressfitting-Systeme, siehe Seite 94–129.
Mit präzis eingearbeiteter und exakt ausgerundeter, systemspezifischer Presskontur entsprechend dem jeweiligen Pressfitting-System. Für einwandfrei systemkonforme, sichere Pressung.
Die Pressringe sind aus zähhartem, besonders gehärtetem Spezialstahl hergestellt und damit hochbelastbar. Für höchste Qualitätsansprüche und lange Lebensdauer.
- Eignungsbestätigungen siehe Seite 52.
- Haftungsübernahmevereinbarungen siehe Seite 53.

Lieferumfang

Art.-Nr.

ROLLER'S Multi-Press XL 45 kN 22 V ACC Basic-Pack Z7

Antriebsmaschine 21,6 V, 45 kN, mit Zwangsablauf,
Akku Li-Ion 21,6 V, 5,0 Ah, Schnellladegerät
100–240 V, 90 W, Zwischenzange Z7 XL 45 kN.
Im Systemkoffer XL-Boxx

579014 A220

Zubehör

ROLLER'S Pressringe XL

siehe Seite 94–129

Zwischenzange Z7 XL 45 kN zum Antrieb der
ROLLER'S Pressringe 64,0–108,0 XL (PR-3S),
2½–4" XL (PR-3S), 2½–4" XL (PR-3B) mit
ROLLER'S Multi-Press XL 45 kN 22 V ACC

579123 R

ROLLER'S Multi-Press XL 45 kN 22 V ACC

Antriebsmaschine, ohne Akku

579001 A22

Akku Li-Ion 21,6 V, 5,0 Ah

571581 A22

Akku Li-Ion 21,6 V, 9,0 Ah

571583 A22

Schnellladegerät 100–240 V, 50–60 Hz, 90 W

571585 A220

Schnellladegerät 100–240 V, 50–60 Hz, 290 W

571587 A220

Spannungsversorgung 220–240 V/21,6 V,
50–60 Hz, 40 A,

571578 A220

für Netzbetrieb anstatt Akku Li-Ion 21,6 V

Systemkoffer XL-Boxx mit Einlage

579601 A

ROLLER'S Worklight 2800 22V

Akku-LED-Baustrahler

siehe Seite 161

ROLLER'S *Presszangen* ROLLER'S *Pressringe*



Deutsche Spitzenqualität

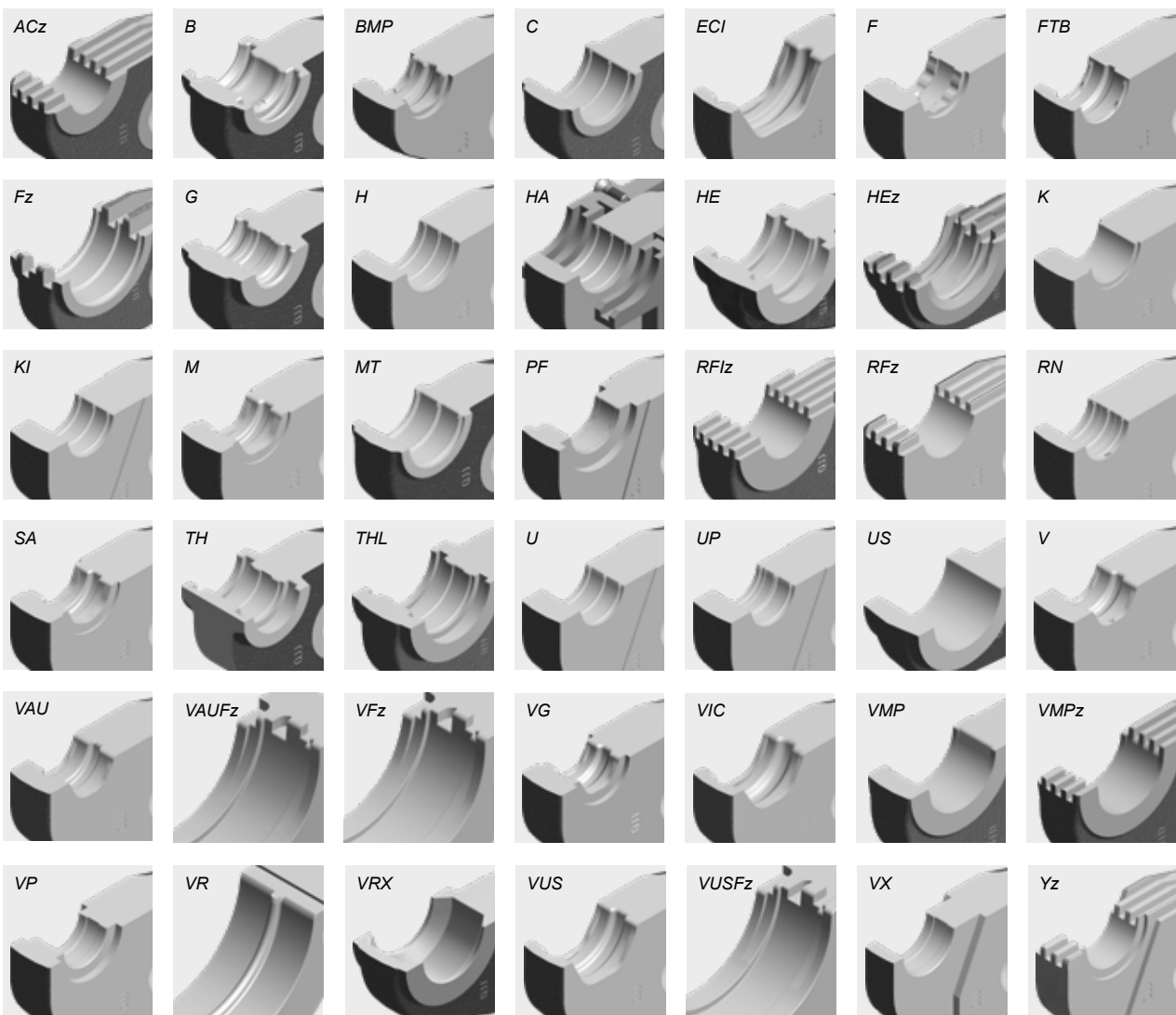

ROLLER'S Presszange (PZ-2B)

Zwei Anschlüsse für ROLLER'S Hand-Radialpresse und ROLLER'S Radialpressen 32 kN



ROLLER'S Presszange (PZ-4G)



ROLLER'S Presszange (PZ-S)



**ROLLER'S Pressing (PR-3S)
ROLLER'S Pressing XL (PR-3S)**



ROLLER'S Pressing (PR-3B)



ROLLER'S Pressing (PR-2B)



Abdruck auf gepresstem Fitting zur Rückverfolgbarkeit gemäß EN 1775:2007.

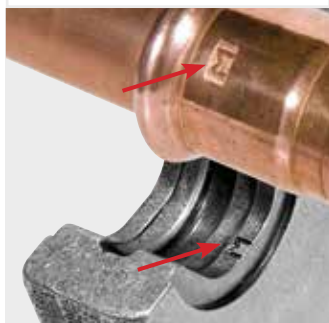

ROLLER'S Pressing S (PR-2B), stufenlos schwenkbar, für sicheres Ansetzen der Pressbacken an schwer zugänglichen Stellen.



Zubehör für ROLLER'S Radialpressen (außer ROLLER'S Multi-Press Mini) und andere Fabrikate

Systemspezifische Presszangen / Pressringe / Pressringe XL für alle gängigen Pressfitting-Systeme.

- Antrieb durch alle ROLLER'S Radialpressen 32 kN und durch geeignete Antriebsmaschinen anderer Fabrikate mit Schubkraft 32 kN oder, falls systembedingt erforderlich, durch ROLLER'S Multi-Press XL 45 kN 22 V ACC mit Schubkraft 45 kN, siehe nachfolgende Tabelle.
- **Wählen Sie Ihre Presszangen / Pressringe / Pressringe XL selbst aus!** In Tabelle Seite 96–129 einfach gewünschtes Pressfitting-System und Presszangengröße / Pressringgröße auswählen.
Beachten Sie, dass Pressfitting-Systeme für Gasinstallationen nur mit den in der Tabelle gelb hinterlegten Presszangen / Pressringen gepresst werden dürfen. Zum Antrieb der ROLLER'S Pressringe (PR) Zwischenzange erforderlich, siehe Seite 129.
- **ROLLER'S Presszange (PZ-2B)**
Standardausführung mit 2 schwenkbaren Monoblock-Pressbacken.
Alle mit * gekennzeichneten Presszangen haben einen weiteren Anschluss für manuellen Antrieb durch die Antriebsvorrichtung ROLLER'S Easy-Press.
Verwendungshinweis und Montageanweisung der Systemanbieter/-hersteller lesen und beachten.
ROLLER'S Presszangen ACz, Fz, RFz, RFlz, VMPz mit Verzahnung verhindern Gratbildung am Pressfitting (Patent EP 2 027 971).
- **ROLLER'S Presszange (PZ-4G)**
mit 2 gelenkigen, parallel geführten Presssegmenten für geradlinige Pressung mittelgroßer Dimensionen.
- **ROLLER'S Presszange (PZ-S)**
mit einem feststehenden und zwei gelenkig schwenkbaren Presssegmenten, für mittelgroße Dimensionen. Presszange VMPz mit Verzahnung verhindert Gratbildung am Pressfitting.
- **ROLLER'S Pressing (PR-3S) / ROLLER'S Pressing XL (PR-3S)**
mit 3 Presssegmenten, 2 schwenkbar geführt, für anspruchsvolle Pressungen großer Dimensionen. Optimale Pressung durch radial gesteuerte Bewegung der Presssegmente. Zwischenzange / Zwischenzange XL erforderlich, siehe Seite 129.
- **ROLLER'S Pressing (PR-3B)**
mit 3 Pressbacken für anspruchsvolle Pressungen großer Dimensionen. Optimale Pressung durch radial gesteuerte Bewegung der Pressbacken. Zwischenzange erforderlich, siehe Seite 129.
Pressringe VAUFz, VFz, VMPz, VUSFz mit Verzahnung verhindern Gratbildung am Pressfitting.
- **ROLLER'S Pressing (PR-2B)**
mit 2 Pressbacken für sicheres Ansetzen der Pressbacken an engen Stellen, für mittelgroße Dimensionen. Zwischenzange erforderlich, siehe Seite 129.
- **ROLLER'S Pressing S (PR-2B)**
Pressing S (PR-2B), mit 2 Pressbacken, stufenlos schwenkbar für sicheres Ansetzen der Pressbacken an schwer zugänglichen Stellen. Zwischenzange erforderlich, siehe Seite 129.
- Präzis eingearbeitete und exakt ausgerundete, systemspezifische Presskontur entsprechend dem jeweiligen Pressfitting-System. Für einwandfrei systemkonforme, sichere Pressung.
- Die Presszangen / Pressringe sind aus zähhartem, besonders gehärtetem Spezialstahl hergestellt und damit hochbelastbar. Für höchste Qualitätsansprüche und lange Lebensdauer.
- Eignungsbestätigungen siehe Seite 52.
- SHK-Haftungsübernahmevereinbarungen siehe Seite 53.

Rückverfolgbarkeit gemäß EN 1775:2007.

- ROLLER'S Presszangen / Pressringe mit Presskontur F, M, V, SA, B, RN und UP haben jeweils eine spezifische Markierung in der Presskontur eingearbeitet, welche nach dem Pressvorgang einen bleibenden Abdruck direkt auf dem gepressten Fitting hinterlässt. Dies ermöglicht dem Anwender auch nach dem Pressvorgang noch eine Überprüfung, ob die geeignete Presszangen bzw. der geeignete Pressring zur Herstellung der Pressverbindung verwendet wurde.
- Mit dieser Rückverfolgbarkeit erfüllt ROLLER die Empfehlung der Europäischen Norm EN 1775:2007 bei der Installation von Pressfitting-Systemen für Gas.

ROLLER'S Presszangen/Pressringe

Zubehör für ROLLER'S Radialpressen (außer ROLLER'S Multi-Press Mini ACC / Mini 22 V ACC / Mini S 22 V ACC) und andere Fabrikate

System	Presszange/Pressring	Antrieb durch Zwischenzange	Art.-Nr.	
A				
AC-FIX PRESS (Global Piping Systems)	H 12*		570300	
	H 16*		570320	
	H 20*		570350	
	H 25*		570360	
	H 32		570380	
	Rfz 12*		571320	
	Rfz 16*		571325	
	Rfz 20*		571330	
	Rfz 25		571335	
	Rfz 32		571340	
	U 16*		570765	
	U 20*		570775	
	U 25*		570780	
	U 32		570785	
	VX 16*		571635	
	VX 20*		571640	
	AC-FIX PRESS DUO (Global Piping Systems)	Rfz 16*		571325
		Rfz 20*		571330
		Rfz 25		571335
		Rfz 32		571340
TH 16*			570460	
TH 20*			570470	
TH 25*			570495	
TH 26*			570475	
TH 32			570480	
TH 16 S (PR-2B)		Z8	574782 R	
TH 20 S (PR-2B)		Z8	574788 R	
TH 26 S (PR-2B)		Z8	574794 R	
TH 32 S (PR-2B)		Z8	574798 R	
U 16*			570765	
U 20*			570775	
U 25*			570780	
U 32		570785		
AC-FIX PRESS-MULTI (Global Piping Systems)	H 16*		570320	
	H 18*		570340	
	H 20*		570350	
	H 25*		570360	
	H 32		570380	
	Rfz 16*		571325	
	Rfz 20*		571330	
	Rfz 25		571335	
	Rfz 32		571340	
	U 16*		570765	
	U 18*		570770	
	U 20*		570775	
	U 25*		570780	
	U 32		570785	
	ACOME ACOPEX ALU	H 16*		570320
		H 20*		570350
H 26*			570370	
H 32			570380	
TH 16*			570460	
TH 20*			570470	
TH 26*			570475	
TH 32			570480	
U 16*			570765	
U 20*			570775	
U 32		570785		
ACOME MT	ACz 12*		572642	
	ACz 16*		572644	
	ACz 20*		572646	
	ACz 25		572648	
	AHLSELL A-press elförzinkad M	M 12		570100
	M 15		570110	
	M 18		570120	
	M 22		570130	
	M 28		570140	
	M 35		570150	
	M 42 (PR-3S)	Z2	572706 R	
	M 54 (PR-3S)	Z2	572708 R	
	M 76,1 XL (PR-3S)	Z6 XL ³ / Z7 XL 45kN ⁶	579101 R	
	M 88,9 G XL (PR-3S)	Z6 XL ³ / Z7 XL 45kN ⁶	579110 R	
	M 108,0 G XL (PR-3S)	Z6 XL ³ / Z7 XL 45kN ⁶	579111 R	
	M 12 S (PR-2B)	Z8	574736 R	
	M 15 S (PR-2B)	Z8	574738 R	
	M 18 S (PR-2B)	Z8	574740 R	
	M 22 S (PR-2B)	Z8	574742 R	
	M 28 S (PR-2B)	Z8	574744 R	
	M 35 S (PR-2B)	Z8	574746 R	
AHLSELL A-press elförzinkad V	V 12		570107	
	V 15		570115	
	V 18		570125	
	V 22		570135	
	V 28		570145	
	V 35		570155	
	V 42		570165	
	V 54		570175	
	V 12 S (PR-2B)	Z8	574748 R	
	V 15 S (PR-2B)	Z8	574752 R	
	V 18 S (PR-2B)	Z8	574756 R	
	V 22 S (PR-2B)	Z8	574758 R	
	V 28 S (PR-2B)	Z8	574760 R	
	V 35 S (PR-2B)	Z8	574762 R	
	AHLSELL A-press koppar M	M 12		570100
		M 15		570110
		M 18		570120
		M 22		570130
		M 28		570140
		M 35		570150
	M 42 (PR-3S)	Z2	572706 R	
	M 54 (PR-3S)	Z2	572708 R	
	M 76,1 XL (PR-3S)	Z6 XL ³ / Z7 XL 45kN ⁶	579101 R	
	M 88,9 G XL (PR-3S)	Z6 XL ³ / Z7 XL 45kN ⁶	579110 R	
	M 108,0 G XL (PR-3S)	Z6 XL ³ / Z7 XL 45kN ⁶	579111 R	
	M 15 S (PR-2B)	Z8	574738 R	
	M 18 S (PR-2B)	Z8	574740 R	
	M 22 S (PR-2B)	Z8	574742 R	
	M 28 S (PR-2B)	Z8	574744 R	
	M 35 S (PR-2B)	Z8	574746 R	

System	Presszange/Pressring	Antrieb durch Zwischenzange	Art.-Nr.	
AHLSELL A-press koppar V	V 12		570107	
	V 15		570115	
	V 18		570125	
	V 22		570135	
	V 28		570145	
	V 35		570155	
	V 42		570165	
	V 54		570175	
	V 12 S (PR-2B)	Z8	574748 R	
	V 15 S (PR-2B)	Z8	574752 R	
	V 18 S (PR-2B)	Z8	574756 R	
	V 22 S (PR-2B)	Z8	574758 R	
	V 28 S (PR-2B)	Z8	574760 R	
	V 35 S (PR-2B)	Z8	574762 R	
	AHLSELL A-press rostfritt	M 15		570110
		M 18		570120
	M 22		570130	
	M 28		570140	
	M 35		570150	
	M 42 (PR-3S)	Z2	572706 R	
	M 54 (PR-3S)	Z2	572708 R	
	M 76,1 XL (PR-3S)	Z6 XL ³ / Z7 XL 45kN ⁶	579101 R	
	M 88,9 G XL (PR-3S)	Z6 XL ³ / Z7 XL 45kN ⁶	579110 R	
	M 108,0 G XL (PR-3S)	Z6 XL ³ / Z7 XL 45kN ⁶	579111 R	
	M 15 S (PR-2B)	Z8	574738 R	
	M 18 S (PR-2B)	Z8	574740 R	
	M 22 S (PR-2B)	Z8	574742 R	
	M 28 S (PR-2B)	Z8	574744 R	
	M 35 S (PR-2B)	Z8	574746 R	
AIRBEL PRESSCLIM	M 15		570110	
	M 18		570120	
	M 22		570130	
	M 28		570140	
	M 35		570150	
	M 42 (PR-3S)	Z2	572706 R	
	M 54 (PR-3S)	Z2	572708 R	
	M 76,1 XL (PR-3S)	Z6 XL ³ / Z7 XL 45kN ⁶	579101 R	
	M 88,9 G XL (PR-3S)	Z6 XL ³ / Z7 XL 45kN ⁶	579110 R	
	M 108,0 G XL (PR-3S)	Z6 XL ³ / Z7 XL 45kN ⁶	579111 R	
	M 15 S (PR-2B)	Z8	574738 R	
	M 18 S (PR-2B)	Z8	574740 R	
	M 22 S (PR-2B)	Z8	574742 R	
	M 28 S (PR-2B)	Z8	574744 R	
	M 35 S (PR-2B)	Z8	574746 R	
	AIRBEL SERTINOX	M 15		570110
M 18			570120	
M 22			570130	
M 28			570140	
M 35			570150	
M 42 (PR-3S)		Z2	572706 R	
M 54 (PR-3S)		Z2	572708 R	
M 76,1 XL (PR-3S)		Z6 XL ³ / Z7 XL 45kN ⁶	579101 R	
M 88,9 G XL (PR-3S)		Z6 XL ³ / Z7 XL 45kN ⁶	579110 R	
M 108,0 G XL (PR-3S)		Z6 XL ³ / Z7 XL 45kN ⁶	579111 R	
M 15 S (PR-2B)		Z8	574738 R	
M 18 S (PR-2B)	Z8	574740 R		
M 22 S (PR-2B)	Z8	574742 R		
M 28 S (PR-2B)	Z8	574744 R		
M 35 S (PR-2B)	Z8	574746 R		
ALB Sistema Multicapa	TH 16*		570460	
	TH 18*		570465	
	TH 20*		570470	
	TH 26*		570475	
	TH 32		570480	
	TH 40		570485	
	TH 50 (PZ-S)		572400	
	TH 63 (PZ-S)		572405	
	TH 16 S (PR-2B)	Z8	574782 R	
	TH 20 S (PR-2B)	Z8	574788 R	
	TH 26 S (PR-2B)	Z8	574794 R	
	TH 32 S (PR-2B)	Z8	574798 R	
	H 16*		570320	
	H 18*		570340	
H 20*		570350		
H 26*		570370		
H 32		570380		
H 40 (PZ-4G)		570390		
U 16*		570765		
U 18*		570770		
U 20*		570775		
C 26*		570750		
U 32		570785		
U 40		570790		
ALB Sistema Multicapa Gas	TH 16*		570460	
	TH 20*		570470	
	TH 26*		570475	
	TH 32		570480	
	TH 16 S (PR-2B)	Z8	574782 R	
	TH 20 S (PR-2B)	Z8	574788 R	
	TH 26 S (PR-2B)	Z8	574794 R	
	TH 32 S (PR-2B)	Z8	574798 R	
	H 16*		570320	
	H 20*		570350	
	H 26*		570370	
	H 32		570380	
	U 16*		570765	
	U 20*		570775	
C 26*		570750		
U 32		570785		
U 40		570790		
ALTECH Alltech	RFz 12*		571320	
	RFz 16*		571325	
	RFz 20*		571330	
	RFz 25		571335	
	APE MULTYGAS Serie AP Gas	TH 16*		570460
	TH 20*		570470	
	TH 26*		570475	
	TH 32		570480	
	TH 16 S (PR-2B)	Z8	574782 R	
	TH 20 S (PR-2B)	Z8	574788 R	
	TH 26 S (PR-2B)	Z8	574794 R	
	TH 32 S (PR-2B)	Z8	574798 R	

System	Presszange/Pressring	Antrieb durch Zwischenzange	Art.-Nr.
APE Serie AP	B 16*		570850
	B 20*		570860
	B 26		570870
	B 32		570880
	H 16*		570320
	H 20*		570350
	H 26*		570370
	H 32		570380
	TH 16*		570460
	TH 18*		570465
	TH 20*		570470
	TH 26*		570475
	TH 32		570480
	TH 16 S (PR-2B)	Z8	574782 R
	TH 20 S (PR-2B)	Z8	574788 R
	TH 26 S (PR-2B)	Z8	574794 R
	TH 32 S (PR-2B)	Z8	574798 R
	U 16*		570765
	U 20*		570775
APE Serie APL	H 16*		570320
	H 18*		570340
	H 20*		570350
	H 26*		570370
	H 32		570380
	TH 16*		570460
	TH 18*		570465
	TH 20*		570470
	TH 26*		570475
	TH 32		570480
	TH 40		570485
	TH 50 (PZ-S)		572400
	TH 63 (PZ-S)		572405
	TH 16 S (PR-2B)	Z8	574782 R
	TH 20 S (PR-2B)	Z8	574788 R
	TH 26 S (PR-2B)	Z8	574794 R
	TH 32 S (PR-2B)	Z8	574798 R
	U 16*		570765
	U 18*		570770
U 20*		570775	
AQUATECHNIK Press-fitting metal	H 16*		570320
	H 20*		570350
	H 26*		570370
	H 32		570380
	TH 16*		570460
	TH 20*		570470
	TH 26*		570475
	TH 32		570480
	TH 40		570485
	TH 50 (PZ-S)		572400
	TH 63 (PZ-S)		572405
	TH 16 S (PR-2B)	Z8	574782 R
	TH 20 S (PR-2B)	Z8	574788 R
	TH 26 S (PR-2B)	Z8	574794 R
	TH 32 S (PR-2B)	Z8	574798 R
	U 16*		570765
	U 20*		570775
	C 26*		570750
	U 32		570785
AQUATECHNIK Universal	B 16*		570850
	B 20*		570860
	B 26		570870
	B 32		570880
	F 16*		570717
	F 20*		570727
	F 26*		570730
	F 32		570735
	F 16 S (PR-2B)	Z8	574728 R
	F 20 S (PR-2B)	Z8	574730 R
	F 26 S (PR-2B)	Z8	574732 R
	F 32 S (PR-2B)	Z8	574734 R
	H 16*		570320
	H 20*		570350
	H 26*		570370
	H 32		570380
	TH 16*		570460
	TH 20*		570470
	TH 26*		570475
TH 32		570480	
TH 16 S (PR-2B)	Z8	574782 R	
TH 20 S (PR-2B)	Z8	574788 R	
TH 26 S (PR-2B)	Z8	574794 R	
TH 32 S (PR-2B)	Z8	574798 R	
U 16*		570765	
U 20*		570775	
C 26*		570750	
U 32		570785	

System	Presszange/Pressring	Antrieb durch Zwischenzange	Art.-Nr.	
ARKA DUROsystem	H 16*		570320	
	H 20*		570350	
	H 25*		570360	
	H 26*		570370	
	H 32		570380	
	TH 16*		570460	
	TH 20*		570470	
	TH 25*		570495	
	TH 26*		570475	
	TH 32		570480	
	TH 16 S (PR-2B)	Z8	574782 R	
	TH 20 S (PR-2B)	Z8	574788 R	
	TH 26 S (PR-2B)	Z8	574794 R	
	TH 32 S (PR-2B)	Z8	574798 R	
	U 16*		570765	
	U 20*		570775	
	Aschl NIR	M 15		570110
		M 18		570120
		M 22		570130
M 28			570140	
M 35			570150	
M 42 (PR-3S)		Z2	572706 R	
M 54 (PR-3S)		Z2	572708 R	
M 76,1 XL (PR-3S)		Z6 XL ³⁾ / Z7 XL 45 kN ⁹⁾	579101 R	
M 88,9 G XL (PR-3S)		Z6 XL ³⁾ / Z7 XL 45 kN ⁹⁾	579110 R	
M 108,0 G XL (PR-3S)		Z6 XL ³⁾ / Z7 XL 45 kN ⁹⁾	579111 R	
M 15 S (PR-2B)		Z8	574738 R	
M 18 S (PR-2B)		Z8	574740 R	
M 22 S (PR-2B)		Z8	574742 R	
M 28 S (PR-2B)		Z8	574744 R	
M 35 S (PR-2B)		Z8	574746 R	
ASSOTHERM IPC-RAC Carbon Steel		M 15		570110
		M 18		570120
		M 22		570130
		M 28		570140
	M 35		570150	
	M 42 (PZ-4G)		570160	
	M 54 (PZ-4G)		570170	
	M 42 (PR-3S)	Z2	572706 R	
	M 54 (PR-3S)	Z2	572708 R	
	M 76,1 XL (PR-3S)	Z6 XL ³⁾ / Z7 XL 45 kN ⁹⁾	579101 R	
	M 88,9 G XL (PR-3S)	Z6 XL ³⁾ / Z7 XL 45 kN ⁹⁾	579110 R	
	M 108,0 G XL (PR-3S)	Z6 XL ³⁾ / Z7 XL 45 kN ⁹⁾	579111 R	
	M 15 S (PR-2B)	Z8	574738 R	
	M 18 S (PR-2B)	Z8	574740 R	
	M 22 S (PR-2B)	Z8	574742 R	
	M 28 S (PR-2B)	Z8	574744 R	
	M 35 S (PR-2B)	Z8	574746 R	
	ASSOTHERM IPI-RAX Inox	M 15		570110
		M 18		570120
M 22			570130	
M 28			570140	
M 35			570150	
M 42 (PZ-4G)			570160	
M 54 (PZ-4G)			570170	
M 42 (PR-3S)		Z2	572706 R	
M 54 (PR-3S)		Z2	572708 R	
M 76,1 XL (PR-3S)		Z6 XL ³⁾ / Z7 XL 45 kN ⁹⁾	579101 R	
M 88,9 G XL (PR-3S)		Z6 XL ³⁾ / Z7 XL 45 kN ⁹⁾	579110 R	
M 108,0 G XL (PR-3S)		Z6 XL ³⁾ / Z7 XL 45 kN ⁹⁾	579111 R	
M 15 S (PR-2B)		Z8	574738 R	
M 18 S (PR-2B)		Z8	574740 R	
M 22 S (PR-2B)		Z8	574742 R	
M 28 S (PR-2B)		Z8	574744 R	
M 35 S (PR-2B)		Z8	574746 R	
ASSOTHERM IPI-RAX Inox Gas		M 15		570110
		M 18		570120
	M 22		570130	
	M 28		570140	
	M 35		570150	
	M 42 (PZ-4G)		570160	
	M 54 (PZ-4G)		570170	
	M 42 (PR-3S)	Z2	572706 R	
	M 54 (PR-3S)	Z2	572708 R	
	M 76,1 XL (PR-3S)	Z7 XL 45 kN ⁹⁾	579101 R	
	M 88,9 G XL (PR-3S) ⁷⁾	Z7 XL 45 kN ⁹⁾	579110 R	
	M 108,0 G XL (PR-3S) ⁷⁾	Z7 XL 45 kN ⁹⁾	579111 R	
	M 15 S (PR-2B)	Z8	574738 R	
	M 18 S (PR-2B)	Z8	574740 R	
	M 22 S (PR-2B)	Z8	574742 R	
	M 28 S (PR-2B)	Z8	574744 R	
	M 35 S (PR-2B)	Z8	574746 R	

Pressfitting-Systeme für Gasinstallationen dürfen nur mit den in der Tabelle gelb hinterlegten Presszangen / Pressringen gepresst werden.

Nationale Vorschriften beachten. Verwendungshinweise und Montageanweisungen der Systemanbieter/-hersteller lesen und beachten.

* Diese Presszangen passen auch in die Hand-Radialpresse ROLLER'S Easy-Press. Nationale Vorschriften beachten.

- 1) Nur Presszangen ab Kennzeichnung „108“ (1. Quartal 2008), „208“ (2. Quartal 2008) usw. einsetzbar. Die Kennzeichnung ist auf jeder Pressbacke gestempelt.
- 2) Für dieses Pressfitting-System ist die Herstellung der Pressverbindung mit Hand-Radialpressen nicht zugelassen.
- 3) Antrieb durch ROLLER'S Uni-Press XL ACC.
- 4) Antrieb durch ROLLER'S Multi-Press XL 45 kN 22 V ACC.
- 5) Zur Aufnahme geeigneter Presseinsätze.
- 6) Pressfittings aus Rotguss (Sanpress XL) müssen mit Pressringen mit Presskontur VR, Pressfittings aus Kupfer (Profipress XL, Profipress G XL), C-Stahl (Prestabo XL) und aus nichtrostendem Stahl (Sanpress Inox XL, Sanpress Inox G XL) müssen mit Pressringen mit Presskontur VF gepresst werden.
- 7) Für Gasinstallationen nur Pressringe mit Kennzeichnung „M 88,9 G“ bzw. „M 108 G“ auf den 3 Presssegmenten verwenden.
- 8) Zur Herstellung von Pressverbindungen für Betriebsdruck ≤ PN 10.
- 9) Für Rohre nach technischem Standard EN. Verwendungshinweise der Systemanbieter/-hersteller beachten.
- 10) Für Rohre nach technischem Standard ASTM. Verwendungshinweise der Systemanbieter/-hersteller beachten.

Eignung der ROLLER'S Presswerkzeuge für Pressfitting-Systeme: Stand 12. Oktober 2022. Der jeweils aktuelle Stand ist im Internet abzurufen: www.albert-roller.de → Downloads → Produktkataloge, -prospekte → ROLLER Katalog. Zwischenzangen siehe Seite 129. Presszangen / Pressringe für weitere Pressfitting-Systeme auf Anfrage.

ROLLER'S Presszangen/Pressringe

Zubehör für ROLLER'S Radialpressen (außer ROLLER'S Multi-Press Mini ACC / Mini 22 V ACC / Mini S 22 V ACC) und andere Fabrikate

System	Presszange/Pressring	Antrieb durch Zwischenzange	Art.-Nr.	
ASSOTHERM IPM-Multistrato	H 16*		570320	
	H 20*		570350	
	H 26*		570370	
	H 32		570380	
	TH 16*		570460	
	TH 20*		570470	
	TH 26*		570475	
	TH 32		570480	
	THL 32		570487	
	TH 40		570485	
	TH 50 (PZ-S)		572400	
	TH 63 (PZ-S)		572405	
	TH 16 S (PR-2B)	Z8	574782 R	
	TH 20 S (PR-2B)	Z8	574788 R	
	TH 26 S (PR-2B)	Z8	574794 R	
	TH 32 S (PR-2B)	Z8	574798 R	
	U 16*		570765	
	U 20*		570775	
	C 26*		570750	
	U 32		570785	
ASSOTHERM IPR-RRR Copper	M 15		570110	
	M 18		570120	
	M 22		570130	
	M 28		570140	
	M 35		570150	
	M 42 (PZ-4G)		570160	
	M 54 (PZ-4G)		570170	
	M 42 (PR-3S)	Z2	572706 R	
	M 54 (PR-3S)	Z2	572708 R	
	M 76,1 XL (PR-3S)	Z6 XL ³ / Z7 XL 45 kN ⁶	579101 R	
	M 88,9 G XL (PR-3S)	Z6 XL ³ / Z7 XL 45 kN ⁶	579110 R	
	M 108,0 G XL (PR-3S)	Z6 XL ³ / Z7 XL 45 kN ⁶	579111 R	
	M 15 S (PR-2B)	Z8	574738 R	
	M 18 S (PR-2B)	Z8	574740 R	
	M 22 S (PR-2B)	Z8	574742 R	
M 28 S (PR-2B)	Z8	574744 R		
M 35 S (PR-2B)	Z8	574746 R		
ASSOTHERM IPR-RRR Copper Gas	M 15		570110	
	M 18		570120	
	M 22		570130	
	M 28		570140	
	M 35		570150	
	M 15 S (PR-2B)	Z8	574738 R	
	M 18 S (PR-2B)	Z8	574740 R	
	M 22 S (PR-2B)	Z8	574742 R	
ASTM F 1807 (Fittings with Copper Crimp Ring for PEX tubing)	US 3/8"		571450	
	US 1/2"		571455	
	US 3/4"		571460	
	US 1"		571465	
	US 1 1/4"		571470	
	US 1 1/2"		571475	
US 2"		571477		
ATUSA ITALIA SYCPRESS CARBON STEEL PRESS FITTINGS	M 15		570110	
	M 18		570120	
	M 22		570130	
	M 28		570140	
	M 35		570150	
	M 42 (PR-3S)	Z2	572706 R	
	M 54 (PR-3S)	Z2	572708 R	
	M 76,1 XL (PR-3S)	Z6 XL ³ / Z7 XL 45 kN ⁶	579101 R	
	M 88,9 G XL (PR-3S)	Z6 XL ³ / Z7 XL 45 kN ⁶	579110 R	
	M 108,0 G XL (PR-3S)	Z6 XL ³ / Z7 XL 45 kN ⁶	579111 R	
	M 15 S (PR-2B)	Z8	574738 R	
	M 18 S (PR-2B)	Z8	574740 R	
	M 22 S (PR-2B)	Z8	574742 R	
	M 28 S (PR-2B)	Z8	574744 R	
	M 35 S (PR-2B)	Z8	574746 R	
	ATUSA ITALIA SYCPRESS STAINLESS STEEL PRESS FITTINGS	M 15		570110
		M 18		570120
		M 22		570130
M 28			570140	
M 35			570150	
M 42 (PR-3S)		Z2	572706 R	
M 54 (PR-3S)		Z2	572708 R	
M 76,1 XL (PR-3S)		Z6 XL ³ / Z7 XL 45 kN ⁶	579101 R	
M 88,9 G XL (PR-3S)		Z6 XL ³ / Z7 XL 45 kN ⁶	579110 R	
M 108,0 G XL (PR-3S)		Z6 XL ³ / Z7 XL 45 kN ⁶	579111 R	
AUSTEC PEX-B, PEX-AL-PEX (AUS)	TH 16*		570460	
	TH 20*		570470	
	TH 25*		570495	
	TH 32		570480	
	U 16*		570765	
	U 20*		570775	
	U 25*		570780	
	U 32		570785	
	AUSTEC PEX-AL-PEX GAS (AUS)	TH 16*		570460
		TH 20*		570470
		TH 25*		570495
TH 32			570480	
U 16*			570765	
U 20*			570775	
U 25*		570780		
U 32		570785		

System	Presszange/Pressring	Antrieb durch Zwischenzange	Art.-Nr.	
AYOR FIXOCONNECT Press	H 12*		570300	
	H 16*		570320	
	H 20*		570350	
	H 25*		570360	
	RFz 12*		571320	
	RFz 16*		571325	
	RFz 20*		571330	
	RFz 25		571335	
	U 16*		570765	
	U 20*		570775	
	U 25*		570780	
	AYOR FIXOMULTIX	H 16*		570320
		H 20*		570350
		H 26*		570370
		H 32		570380
TH 16*			570460	
TH 20*			570470	
TH 26*			570475	
TH 32			570480	
TH 16 S (PR-2B)		Z8	574782 R	
TH 20 S (PR-2B)		Z8	574788 R	
TH 26 S (PR-2B)		Z8	574794 R	
TH 32 S (PR-2B)		Z8	574798 R	
U 16*			570765	
U 20*			570775	
AYOR SOMATHERM FOR YOU -1		U 32		570785
	U 40		570790	
	U 50		570795	
	U 63 (PR-3B)	Z4	572837 R	
	U 63 (PZ-S)		572365	
	U 75 (PR-3B)	Z4	572828 R	
	H 16*		570320	
	H 20*		570350	
	H 26*		570370	
	TH 16*		570460	
	TH 20*		570470	
	TH 26*		570475	
	TH 16 S (PR-2B)	Z8	574782 R	
	TH 20 S (PR-2B)	Z8	574788 R	
	TH 26 S (PR-2B)	Z8	574794 R	
U 16*		570765		
U 20*		570775		
AYOR SOMATHERM FOR YOU -2	H 12*		570300	
	H 16*		570320	
	H 20*		570350	
	H 25*		570360	
	RFz 12*		571320	
	RFz 16*		571325	
	RFz 20*		571330	
	RFz 25		571335	
	U 16*		570765	
	U 20*		570775	
	U 25*		570780	

B

Bampi BALPEX serie LP	TH 16*		570460
	TH 18*		570465
	TH 20*		570470
	TH 26*		570475
	TH 32		570480
	TH 40		570485
	TH 50 (PZ-S)		572400
	TH 63 (PZ-S)		572405
	TH 16 S (PR-2B)	Z8	574782 R
	TH 20 S (PR-2B)	Z8	574788 R
	TH 26 S (PR-2B)	Z8	574794 R
	TH 32 S (PR-2B)	Z8	574798 R
	U 16*		570765
	U 18*		570770
	Bampi BALPEX serie MP	U 20*	
C 26*			570750
U 32			570785
U 40			570790
U 50			570795
U 63 (PR-3B)		Z4	572837 R
U 63 (PZ-S)			572365
TH 16*			570460
TH 18*			570465
TH 20*			570470
TH 26*			570475
TH 32			570480
TH 40			570485
TH 50 (PZ-S)			572400
TH 63 (PZ-S)			572405
TH 16 S (PR-2B)	Z8	574782 R	
TH 20 S (PR-2B)	Z8	574788 R	
TH 26 S (PR-2B)	Z8	574794 R	
TH 32 S (PR-2B)	Z8	574798 R	
Bampi BALPEX Gas	TH 16*		570460
	TH 20*		570470
	TH 26*		570475
	TH 16 S (PR-2B)	Z8	574782 R
	TH 20 S (PR-2B)	Z8	574788 R
TH 32 S (PR-2B)	Z8	574798 R	

System	Presszange/Pressring	Antrieb durch Zwischenzange	Art.-Nr.	
BARBI EASYPRESS (Industrial Blansol)	H 12*		570300	
	H 16*		570320	
	H 20*		570350	
	H 25*		570360	
	H 32		570380	
	RFz 12*		571320	
	RFz 16*		571325	
	RFz 20*		571330	
	RFz 25		571335	
	RFz 32		571340	
	U 16*		570765	
	U 20*		570775	
	U 25*		570780	
	U 32		570785	
	BARBI MULTIPLEX (Industrial Blansol)	H 14*		570310
H 16*			570320	
H 18*			570340	
H 20*			570350	
H 25*			570360	
H 26*			570370	
H 32			570380	
RFz 16*			571325	
RFz 18*			571327	
RFz 20*			571330	
RFz 25			571335	
RFz 32			571340	
TH 16*			570460	
TH 20*			570470	
TH 26*			570475	
TH 32			570480	
TH 16 S (PR-2B)		Z8	574782 R	
TH 20 S (PR-2B)		Z8	574788 R	
TH 26 S (PR-2B)		Z8	574794 R	
TH 32 S (PR-2B)		Z8	574798 R	
U 16*			570765	
U 18*			570770	
U 20*			570775	
U 25*			570780	
U 32			570785	
U 40		570790		
U 50		570795		
U 63 (PR-3B)	Z4	572837 R		
U 63 (PZ-S)		572365		
BEGETUBE/ IVAR	B 14*		570845	
	B 16*		570850	
	B 18*		570855	
	B 20*		570860	
	B 26		570870	
	B 32		570880	
	Fz 40		570742	
	Fz 50		570747	
	F 63 (PZ-S)		572385	
	Fz 75 (PR-3B)	Z4	572830 R	
	Béné inox Série 41	M 15		570110
		M 18		570120
		M 22		570130
		M 28		570140
		M 35		570150
M 42 (PR-3S)		Z2	572706 R	
M 54 (PR-3S)		Z2	572708 R	
M 76.1 XL (PR-3S)		Z6 XL ³⁾ / Z7 XL 45 kN ⁴⁾	579101 R	
M 88.9 G XL (PR-3S)		Z6 XL ³⁾ / Z7 XL 45 kN ⁴⁾	579110 R	
M 108.0 G XL (PR-3S)		Z6 XL ³⁾ / Z7 XL 45 kN ⁴⁾	579111 R	
M 15 S (PR-2B)		Z8	574738 R	
M 18 S (PR-2B)		Z8	574740 R	
M 22 S (PR-2B)		Z8	574742 R	
M 28 S (PR-2B)		Z8	574744 R	
M 35 S (PR-2B)		Z8	574746 R	
Brass Form Master Press	H 16*		570320	
	H 18*		570340	
	H 20*		570350	
	TH 16*		570460	
	TH 18*		570465	
	TH 20*		570470	
	TH 16 S (PR-2B)	Z8	574782 R	
	TH 20 S (PR-2B)	Z8	574788 R	
	U 16*		570765	
	U 18*		570770	
Brass & Fittings PRESSMAN MultiPress	RFz 16*		571325	
	RFz 18*		571327	
	ACz 20*		572646	
	RFz 25		571335	
	RFz 32		571340	

System	Presszange/Pressring	Antrieb durch Zwischenzange	Art.-Nr.
Brass & Fittings PRESSMAN RetiPress	RFz 16*		571325
	RFz 18*		571327
	ACz 20*		572646
	RFz 25		571335
	RFz 32		571340
BRASSTECH MULTItermoSAN Brasspress	B 16*		570850
	B 20*		570860
	B 26		570870
	B 32		570880
	F 16*		570717
	F 20*		570727
	F 26*		570730
	F 16 S (PR-2B)	Z8	574728 R
	F 20 S (PR-2B)	Z8	574730 R
	F 26 S (PR-2B)	Z8	574732 R
	H 16*		570320
	H 18*		570340
	H 20*		570350
	H 26*		570370
	TH 16*		570460
TH 18*		570465	
TH 20*		570470	
TH 26*		570475	
TH 32		570480	
TH 40		570485	
TH 50 (PZ-S)		572400	
TH 63 (PZ-S)		572405	
TH 16 S (PR-2B)	Z8	574782 R	
TH 20 S (PR-2B)	Z8	574788 R	
TH 26 S (PR-2B)	Z8	574794 R	
TH 32 S (PR-2B)	Z8	574798 R	
U 16*		570765	
U 18*		570770	
U 20*		570775	
C 26*		570750	
U 32		570785	

C			
Cello Products >B< Press	VUS ½" (OD 15,9 mm)		571770
	VUS ¾" (OD 22,2 mm)		571775
	VUS 1" (OD 28,6 mm)		571780
	VUS 1¼" (OD 34,9 mm)		571785
	VUS 1½" (OD 41,3 mm)		571790
	VUS 2" (OD 54,0 mm)		571795
CGR DYNAPLU multicouche	H 16*		570320
	H 20*		570350
	H 26*		570370
	H 32		570380
	TH 16*		570460
	TH 20*		570470
	TH 26*		570475
	TH 32		570480
	TH 40		570485
	TH 50 (PZ-S)		572400
	TH 63 (PZ-S)		572405
	TH 16 S (PR-2B)	Z8	574782 R
	TH 20 S (PR-2B)	Z8	574788 R
	TH 26 S (PR-2B)	Z8	574794 R
	TH 32 S (PR-2B)	Z8	574798 R
U 16*		570765	
U 20*		570775	
U 32		570785	
U 40		570790	
U 50		570795	
U 63 (PR-3B)	Z4	572837 R	
U 63 (PZ-S)		572365	
CGR DYNAPLU PER	H 12*		570300
	H 16*		570320
	H 20*		570350
	H 25*		570360
	RFz 12*		571320
	RFz 16*		571325
CHIALI CHIALIPEX	RFz 20*		571330
	RFz 25		571335
	TH 16*		570460
	TH 20*		570470
	TH 26*		570475
	TH 32		570480
TH 40		570485	
TH 50 (PZ-S)		572400	
TH 63 (PZ-S)		572405	

Pressfitting-Systeme für Gasinstallationen dürfen nur mit den in der Tabelle gelb hinterlegten Presszangen / Pressringen gepresst werden.

Nationale Vorschriften beachten. Verwendungshinweise und Montageanweisungen der Systemanbieter/-hersteller lesen und beachten.

* Diese Presszangen passen auch in die Hand-Radialpresse ROLLER'S Easy-Press. Nationale Vorschriften beachten.

- 1) Nur Presszangen ab Kennzeichnung „108“ (1. Quartal 2008), „208“ (2. Quartal 2008) usw. einsetzbar. Die Kennzeichnung ist auf jeder Pressbacke gestempelt.
- 2) Für dieses Pressfitting-System ist die Herstellung der Pressverbindung mit Hand-Radialpressen nicht zugelassen.
- 3) Antrieb durch ROLLER'S Uni-Press XL ACC.
- 4) Antrieb durch ROLLER'S Multi-Press XL 45 kN 22 V ACC.
- 5) Zur Aufnahme geeigneter Presseinsätze.
- 6) Pressfittings aus Rotguss (Sanpress XL) müssen mit Pressringen mit Presskontur VR, Pressfittings aus Kupfer (Profipress XL, Profipress G XL), C-Stahl (Prestabo XL) und aus nichtrostendem Stahl (Sanpress Inox XL, Sanpress Inox G XL) müssen mit Pressringen mit Presskontur VF gepresst werden.
- 7) Für Gasinstallationen nur Pressringe mit Kennzeichnung „M 88,9 G“ bzw. „M 108 G“ auf den 3 Presssegmenten verwenden.
- 8) Zur Herstellung von Pressverbindungen für Betriebsdruck ≤ PN 10.
- 9) Für Rohre nach technischem Standard EN. Verwendungshinweise der Systemanbieter/-hersteller beachten.
- 10) Für Rohre nach technischem Standard ASTM. Verwendungshinweise der Systemanbieter/-hersteller beachten.

Eignung der ROLLER'S Presswerkzeuge für Pressfitting-Systeme: Stand 12. Oktober 2022. Der jeweils aktuelle Stand ist im Internet abzurufen:

www.albert-roller.de → Downloads → Produktkataloge, -prospekte → ROLLER Katalog.

Zwischenzangen siehe Seite 129. Presszangen / Pressringe für weitere Pressfitting-Systeme auf Anfrage.

ROLLER'S Presszangen/Pressringe

Zubehör für ROLLER'S Radialpressen (außer ROLLER'S Multi-Press Mini ACC / Mini 22 V ACC / Mini S 22 V ACC) und andere Fabrikate

System	Presszange/Pressring	Antrieb durch Zwischenzange	Art.-Nr.
Climatek Clima Therm	TH 14*		570455
	TH 16*		570460
	TH 18*		570465
	TH 20*		570470
	TH 26*		570475
	TH 32		570480
H 40 A (PZ-4G)			
Climatrix Climatrix Rhinopex	H 16*		570320
	H 20*		570350
	U 16*		570765
	U 20*		570775
	C 26*		570750
	TH 14*		570455
	TH 16*		570460
	TH 18*		570465
	TH 20*		570470
	TH 26*		570475
	TH 32		570480
	TH 16 S (PR-2B)	Z8	574782 R
	TH 20 S (PR-2B)	Z8	574788 R
	TH 26 S (PR-2B)	Z8	574794 R
TH 32 S (PR-2B)	Z8	574798 R	
Climatrix Variotherm	TH 11,6*		570482
	TH 16*		570460
System TH	TH 16 S (PR-2B)	Z8	574782 R
ClouSet	TH 16*		570460
	TH 18*		570465
	TH 20*		570470
	TH 16 S (PR-2B)	Z8	574782 R
	TH 20 S (PR-2B)	Z8	574788 R
Comap PEX Press	RFz 12*		571320
	RFz 16*		571325
	RFz 20*		571330
	RFz 25		571335
Comap Multiskin	TH 14*		570455
	TH 16*		570460
	TH 18*		570465
	TH 20*		570470
	TH 26*		570475
	TH 32		570480
	THL 32		570487
	TH 40		570485
	TH 50 (PZ-S)		572400
	TH 63 (PZ-S)		572405
	THz 75 (PR-3B)	Z4	572829 R
	TH 16 S (PR-2B)	Z8	574782 R
	TH 20 S (PR-2B)	Z8	574788 R
	TH 26 S (PR-2B)	Z8	574794 R
	TH 32 S (PR-2B)	Z8	574798 R
	U 14*		570760
	U 16*		570765
	U 18*		570770
	U 20*		570775
	U 32		570785
	U 40		570790
	U 50		570795
	U 63 (PR-3B)	Z4	572837 R
	U 63 (PZ-S)		572365
	U 75 (PR-3B)	Z4	572828 R
	H 14*		570310
	H 16*		570320
	H 18*		570340
	H 20*		570350
	H 26*		570370
H 32		570380	
H 40 (PZ-4G)		570390	
Comap Multiskin Gas	TH 16*		570460
	TH 20*		570470
	TH 26*		570475
	TH 32		570480
	THL 32		570487
	TH 16 S (PR-2B)	Z8	574782 R
	TH 20 S (PR-2B)	Z8	574788 R
	TH 26 S (PR-2B)	Z8	574794 R
	TH 32 S (PR-2B)	Z8	574798 R
	U 16*		570765
	U 20*		570775
	U 32		570785
	H 16*		570320
	H 20*		570350
H 26*		570370	
H 32		570380	
COMISA Press System	TH 14*		570455
	TH 16*		570460
	TH 18*		570465
	TH 20*		570470
	TH 25*		570495
	TH 26*		570475
	TH 32		570480
	TH 40		570485
	TH 50 (PZ-S)		572400
	TH 63 (PZ-S)		572405
	TH 16 S (PR-2B)	Z8	574782 R
	TH 20 S (PR-2B)	Z8	574788 R
	TH 26 S (PR-2B)	Z8	574794 R
	TH 32 S (PR-2B)	Z8	574798 R
	H 14*		570310
	H 16*		570320
	H 18*		570340
	H 20*		570350
	H 26*		570370
	H 32		570380
B 14*		570845	
B 16*		570850	
B 18*		570855	
B 20*		570860	
B 26		570870	
B 32		570880	

System	Presszange/Pressring	Antrieb durch Zwischenzange	Art.-Nr.	
COMISA Press System Gas	TH 16*		570460	
	TH 20*		570470	
	TH 26*		570475	
	TH 32		570480	
	TH 16 S (PR-2B)	Z8	574782 R	
	TH 20 S (PR-2B)	Z8	574788 R	
	TH 26 S (PR-2B)	Z8	574794 R	
	TH 32 S (PR-2B)	Z8	574798 R	
	CONEL CONNECT MULTI	F 16*		570717
		F 20*		570727
		F 26*		570730
		F 32		570735
		F 16 S (PR-2B)	Z8	574728 R
		F 20 S (PR-2B)	Z8	574730 R
F 26 S (PR-2B)		Z8	574732 R	
F 32 S (PR-2B)		Z8	574734 R	
H 16*			570320	
H 20*			570350	
H 26*			570370	
H 32			570380	
TH 16*			570460	
TH 20*			570470	
TH 26*		570475		
TH 32		570480		
TH 16 S (PR-2B)	Z8	574782 R		
TH 20 S (PR-2B)	Z8	574788 R		
TH 26 S (PR-2B)	Z8	574794 R		
TH 32 S (PR-2B)	Z8	574798 R		
U 16*		570765		
U 20*		570775		
U 25*		570780		
U 32		570785		
VP 16*		570910		
VP 20*		570915		
VP 32		570925		
CONEL CONNECT MV2	F 16*		570717	
	F 20*		570727	
	F 26*		570730	
	F 32		570735	
	F 16 S (PR-2B)	Z8	574728 R	
	F 20 S (PR-2B)	Z8	574730 R	
	F 26 S (PR-2B)	Z8	574732 R	
	F 32 S (PR-2B)	Z8	574734 R	
	TH 16*		570460	
	TH 20*		570470	
	TH 26*		570475	
	TH 32		570480	
	TH 16 S (PR-2B)	Z8	574782 R	
	TH 20 S (PR-2B)	Z8	574788 R	
TH 26 S (PR-2B)	Z8	574794 R		
TH 32 S (PR-2B)	Z8	574798 R		
Conex Bänninger >B< Flex	F 16*		570717	
	F 18*		570720	
	F 20*		570727	
	F 32		570735	
	F 16 S (PR-2B)	Z8	574728 R	
	F 20 S (PR-2B)	Z8	574730 R	
	F 32 S (PR-2B)	Z8	574734 R	
	H 16*		570320	
	H 18*		570340	
	H 20*		570350	
	H 25*		570360	
	H 32		570380	
	RFz 16*		571325	
	RFz 18*		571327	
RFz 20*		571330		
RFz 25		571335		
RFz 32		571340		
TH 16*		570460		
TH 18*		570465		
TH 20*		570470		
TH 25*		570495		
TH 32		570480		
U 16*		570765		
U 18*		570770		
U 20*		570775		
U 25*		570780		
U 32		570785		
Conex Bänninger >B< MaxiPro	BMP 1/2"		571700	
	BMP 3/8"		571702	
	BMP 1/2"		571704	
	BMP 5/8"		571706	
	BMP 3/4"		571708	
	BMP 7/8"		571710	
	BMP 1"		571712	
	BMP 1 1/8"		571714	
	Conex Bänninger >B< Press	V 12		570107
		V 14		570112
V 15			570115	
V 16			570117	
V 18			570125	
V 22			570135	
V 28			570145	
V 35			570155	
V 42			570165	
V 54			570175	
V 12 S (PR-2B)		Z8	574748 R	
V 14 S (PR-2B)		Z8	574800 R	
V 15 S (PR-2B)		Z8	574752 R	
V 16 S (PR-2B)		Z8	574802 R	
V 18 S (PR-2B)	Z8	574756 R		
V 22 S (PR-2B)	Z8	574758 R		
V 28 S (PR-2B)	Z8	574760 R		
V 35 S (PR-2B)	Z8	574762 R		
Conex Bänninger >B< Press Carbon	V 15		570115	
	V 18		570125	
	V 22		570135	
	V 28		570145	
	V 35		570155	
	V 42		570165	
	V 54		570175	
	V 15 S (PR-2B)	Z8	574732 R	
	V 18 S (PR-2B)	Z8	574756 R	
	V 22 S (PR-2B)	Z8	574758 R	
V 28 S (PR-2B)	Z8	574760 R		
V 35 S (PR-2B)	Z8	574762 R		

System	Presszange/Pressring	Antrieb durch Zwischenzange	Art.-Nr.	
Conex Bänninger >B< Press Gas	V 12		570107	
	V 14		570112	
	V 15		570115	
	V 16		570117	
	V 18		570125	
	V 22		570135	
	V 28		570145	
	V 35		570155	
	V 42		570165	
	V 54		570175	
	V 12 S (PR-2B)	Z8	574748 R	
	V 14 S (PR-2B)	Z8	574800 R	
	V 15 S (PR-2B)	Z8	574752 R	
	V 16 S (PR-2B)	Z8	574802 R	
	V 18 S (PR-2B)	Z8	574756 R	
	V 22 S (PR-2B)	Z8	574758 R	
	V 28 S (PR-2B)	Z8	574760 R	
	V 35 S (PR-2B)	Z8	574762 R	
Conex Bänninger >B< Press Inox	V 15		570115	
	V 18		570125	
	V 22		570135	
	V 28		570145	
	V 35		570155	
	V 42		570165	
	V 54		570175	
	V 15 S (PR-2B)	Z8	574752 R	
	V 18 S (PR-2B)	Z8	574756 R	
	V 22 S (PR-2B)	Z8	574758 R	
	V 28 S (PR-2B)	Z8	574760 R	
	V 35 S (PR-2B)	Z8	574762 R	
	Conex Bänninger >B< Press Solar	V 12		570107
		V 14		570112
		V 15		570115
		V 16		570117
		V 18		570125
		V 22		570135
V 28			570145	
V 35			570155	
V 42			570165	
V 54			570175	
V 12 S (PR-2B)		Z8	574748 R	
V 14 S (PR-2B)		Z8	574800 R	
V 15 S (PR-2B)		Z8	574752 R	
V 16 S (PR-2B)		Z8	574802 R	
V 18 S (PR-2B)		Z8	574756 R	
V 22 S (PR-2B)		Z8	574758 R	
V 28 S (PR-2B)		Z8	574760 R	
V 35 S (PR-2B)		Z8	574762 R	
Conex Bänninger >B< Press XL carbon	XP 64,0 XL (PR-3S)	Z6 XL ³⁾ / Z7 XL 45 kN ⁶⁾	579100 R	
	XP 66,7 XL (PR-3S)	Z6 XL ³⁾ / Z7 XL 45 kN ⁶⁾	579108 R	
	M 76,1 XL (PR-3S)	Z6 XL ³⁾ / Z7 XL 45 kN ⁶⁾	579101 R	
	Conex Bänninger >B< Press XL copper	VFz 64,0 (PR-3B)	Z5	572815 R
		VFz 76,1 (PR-3B) ⁶⁾	Z5	572816 R
		VFz 88,9 (PR-3B) ⁶⁾	Z5	572817 R
	VFz 108,0 (PR-3B) ⁶⁾	Z5	572818 R	
	Conex Bänninger >B< Press XL stainless	XP 64,0 XL (PR-3S)	Z6 XL ³⁾ / Z7 XL 45 kN ⁶⁾	579100 R
		XP 66,7 XL (PR-3S)	Z6 XL ³⁾ / Z7 XL 45 kN ⁶⁾	579108 R
		M 76,1 XL (PR-3S)	Z6 XL ³⁾ / Z7 XL 45 kN ⁶⁾	579101 R
	Conex Bänninger >B< Press XL red brass	XP 64,0 XL (PR-3S)	Z6 XL ³⁾ / Z7 XL 45 kN ⁶⁾	579100 R
		XP 66,7 XL (PR-3S)	Z6 XL ³⁾ / Z7 XL 45 kN ⁶⁾	579108 R
M 76,1 XL (PR-3S)		Z6 XL ³⁾ / Z7 XL 45 kN ⁶⁾	579101 R	

D

Debrunner Acifer d-a Presssystem C-Stahl	M 12		570100
	M 15		570110
	M 18		570120
	M 22		570130
	M 28		570140
	M 35		570150
	M 42 (PR-3S)	Z2	572706 R
	M 54 (PR-3S)	Z2	572708 R
	M 76,1 XL (PR-3S)	Z6 XL ³⁾ / Z7 XL 45 kN ⁶⁾	579101 R
	M 88,9 G XL (PR-3S)	Z6 XL ³⁾ / Z7 XL 45 kN ⁶⁾	579110 R
	M 108,0 G XL (PR-3S)	Z6 XL ³⁾ / Z7 XL 45 kN ⁶⁾	579111 R
	M 12 S (PR-2B)	Z8	574736 R
	M 15 S (PR-2B)	Z8	574738 R
	M 18 S (PR-2B)	Z8	574740 R
	M 22 S (PR-2B)	Z8	574742 R
	M 28 S (PR-2B)	Z8	574744 R
	M 35 S (PR-2B)	Z8	574746 R
	DIWAsystems	TH 14*	
TH 16*			570460
TH 20*			570470
TH 26*			570475
TH 32			570480
TH 40			570485
TH 50 (PZ-S)			572400
TH 63 (PZ-S)			572405

System	Presszange/Pressring	Antrieb durch Zwischenzange	Art.-Nr.	
DUOPIPE Systems	U 16*		570765	
	DUOFIL MKSYSTEM	U 18*	570770	
		U 20*	570775	
		U 25*	570780	
		U 32	570785	
	DW Verbundrohr multitubo systems	U 16*		570765
		U 18*		570770
		U 20*		570775
U 25*			570780	
U 32			570785	
U 63 (PR-3B)		Z4	572837 R	
U 63 (PZ-S)			572365	
U 75 (PR-3B)		Z4	572828 R	

E

EBRILLE Isomoniflex	U 16*		570765	
	U 20*		570775	
	U 25*		570780	
	H 26*		570370	
	TH 26*		570475	
	TH 26 S (PR-2B)	Z8	574794 R	
	U 32		570785	
	EBRILLE Moniflex	U 16*		570765
U 20*			570775	
U 25*			570780	
H 26*			570370	
TH 26*			570475	
TH 26 S (PR-2B)		Z8	574794 R	
U 32			570785	
EFFEBI EFFEBI-PRESS Aisi316 System M Profile ¹⁾		M 15		570110
	M 18		570120	
	M 22		570130	
	M 28		570140	
	M 35		570150	
	M 42 (PR-3S)	Z2	572706 R	
	M 54 (PR-3S)	Z2	572708 R	
	M 76,1 XL (PR-3S)	Z6 XL ³⁾ / Z7 XL 45 kN ⁶⁾	579101 R	
	M 88,9 G XL (PR-3S)	Z6 XL ³⁾ / Z7 XL 45 kN ⁶⁾	579110 R	
	M 108,0 G XL (PR-3S) ⁶⁾	Z6 XL ³⁾ / Z7 XL 45 kN ⁶⁾	579111 R	
	M 15 S (PR-2B)	Z8	574738 R	
	M 18 S (PR-2B)	Z8	574740 R	
	M 22 S (PR-2B)	Z8	574742 R	
	M 28 S (PR-2B)	Z8	574744 R	
	M 35 S (PR-2B)	Z8	574746 R	
	EFFEBI EFFEBI-PRESS Aisi316 System V Profile ¹⁾	V 12		570107
		V 15		570115
		V 18		570125
V 22			570135	
V 28			570145	
V 35			570155	
V 42			570165	
V 42 (PR-2B)		Z2	572850 R	
V 54			570175	
V 54 (PR-2B)		Z2	572851 R	
V 12 S (PR-2B)		Z8	574748 R	
V 15 S (PR-2B)		Z8	574752 R	
V 18 S (PR-2B)		Z8	574756 R	
V 22 S (PR-2B)		Z8	574758 R	
V 28 S (PR-2B)		Z8	574760 R	
V 35 S (PR-2B)		Z8	574762 R	
EFFEBI EFFEBI-PRESS Carbon-S System M Profile ¹⁾		M 12		570100
		M 15		570110
	M 18		570120	
	M 22		570130	
	M 28		570140	
	M 35		570150	
	M 42 (PR-3S)	Z2	572706 R	
	M 54 (PR-3S)	Z2	572708 R	
	M 76,1 XL (PR-3S)	Z6 XL ³⁾ / Z7 XL 45 kN ⁶⁾	579101 R	
	M 88,9 G XL (PR-3S)	Z6 XL ³⁾ / Z7 XL 45 kN ⁶⁾	579110 R	
	M 108,0 G XL (PR-3S)	Z6 XL ³⁾ / Z7 XL 45 kN ⁶⁾	579111 R	
	M 12 S (PR-2B)	Z8	574736 R	
	M 15 S (PR-2B)	Z8	574738 R	
	M 18 S (PR-2B)	Z8	574740 R	
	M 22 S (PR-2B)	Z8	574742 R	
	M 28 S (PR-2B)	Z8	574744 R	
	M 35 S (PR-2B)	Z8	574746 R	

Pressfitting-Systeme für Gasinstallationen dürfen nur mit den in der Tabelle gelb hinterlegten Presszangen / Pressringen gepresst werden.

Nationale Vorschriften beachten. Verwendungshinweise und Montageanweisungen der Systemanbieter/-hersteller lesen und beachten.

- * Diese Presszangen passen auch in die Hand-Radialpresse ROLLER'S Easy-Press. Nationale Vorschriften beachten.
- ¹⁾ Nur Presszangen ab Kennzeichnung „108“ (1. Quartal 2008), „208“ (2. Quartal 2008) usw. einsetzbar. Die Kennzeichnung ist auf jeder Pressbacke gestempelt.
- ²⁾ Für dieses Pressfitting-System ist die Herstellung der Pressverbindung mit Hand-Radialpressen nicht zugelassen.
- ³⁾ Antrieb durch ROLLER'S Uni-Press XL ACC.
- ⁴⁾ Antrieb durch ROLLER'S Multi-Press XL 45 kN 22 V ACC.
- ⁵⁾ Zur Aufnahme geeigneter Presseinsätze.
- ⁶⁾ Pressfittings aus Rotguss (Sanpress XL) müssen mit Pressringen mit Presskontur VR, Pressfittings aus Kupfer (Profipress XL, Profipress G XL), C-Stahl (Prestabo XL) und aus nichtrostendem Stahl (Sanpress Inox XL, Sanpress Inox G XL) müssen mit Pressringen mit Presskontur VF gepresst werden.
- ⁷⁾ Für Gasinstallationen nur Pressringe mit Kennzeichnung „M 88,9 G“ bzw. „M 108 G“ auf den 3 Presssegmenten verwenden.
- ⁸⁾ Zur Herstellung von Pressverbindungen für Betriebsdruck ≤ PN 10.
- ⁹⁾ Für Rohre nach technischem Standard EN. Verwendungshinweise der Systemanbieter/-hersteller beachten.
- ¹⁰⁾ Für Rohre nach technischem Standard ASTM. Verwendungshinweise der Systemanbieter/-hersteller beachten.

Eignung der ROLLER'S Presswerkzeuge für Pressfitting-Systeme: Stand 12. Oktober 2022. Der jeweils aktuelle Stand ist im Internet abzurufen: www.albert-roller.de → Downloads → Produktkataloge, -prospekte → ROLLER Katalog. Zwischenzangen siehe Seite 129. Presszangen / Pressringe für weitere Pressfitting-Systeme auf Anfrage.

ROLLER'S Presszangen/Pressringe

Zubehör für ROLLER'S Radialpressen (außer ROLLER'S Multi-Press Mini ACC / Mini 22 V ACC / Mini S 22 V ACC) und andere Fabrikate

System	Presszange/Pressring	Antrieb durch Zwischenzange	Art.-Nr.
EFFEBI	V 12		570107
EFFEBI-PRESS	V 15		570115
Carbon-S	V 18		570125
System V Profile ¹⁾	V 22		570135
	V 28		570145
	V 35		570155
	V 42		570165
	V 42 (PR-2B)	Z2	572850 R
	V 54		570175
	V 54 (PR-2B)	Z2	572851 R
	V 12 S (PR-2B)	Z8	574748 R
	V 15 S (PR-2B)	Z8	574752 R
	V 18 S (PR-2B)	Z8	574756 R
	V 22 S (PR-2B)	Z8	574758 R
	V 28 S (PR-2B)	Z8	574760 R
	V 35 S (PR-2B)	Z8	574762 R
EFFEBI	V 12		570107
EFFEBI-PRESS	V 15		570115
UNICO	V 18		570125
	V 22		570135
	V 28		570145
	V 35		570155
	V 42		570165
	V 42 (PR-2B)	Z2	572850 R
	V 54		570175
	V 54 (PR-2B)	Z2	572851 R
	V 12 S (PR-2B)	Z8	574748 R
	V 15 S (PR-2B)	Z8	574752 R
	V 18 S (PR-2B)	Z8	574756 R
	V 22 S (PR-2B)	Z8	574758 R
	V 28 S (PR-2B)	Z8	574760 R
	V 35 S (PR-2B)	Z8	574762 R
EFFEBI	V 12		570107
EFFEBI-PRESS	V 15		570115
UNICO (GAS)	V 18		570125
	V 22		570135
	V 28		570145
	V 35		570155
	V 42		570165
	V 42 (PR-2B)	Z2	572850 R
	V 54		570175
	V 54 (PR-2B)	Z2	572851 R
	V 12 S (PR-2B)	Z8	574748 R
	V 15 S (PR-2B)	Z8	574752 R
	V 18 S (PR-2B)	Z8	574756 R
	V 22 S (PR-2B)	Z8	574758 R
	V 28 S (PR-2B)	Z8	574760 R
	V 35 S (PR-2B)	Z8	574762 R
EFFEBI	M 15		570110
PRESSTIGE	M 18		570120
	M 22		570130
	M 28		570140
	M 35		570150
	M 15 S (PR-2B)	Z8	574738 R
	M 18 S (PR-2B)	Z8	574740 R
	M 22 S (PR-2B)	Z8	574742 R
	M 28 S (PR-2B)	Z8	574744 R
	M 35 S (PR-2B)	Z8	574746 R
	V 15		570115
	V 18		570125
	V 22		570135
	V 28		570145
	V 35		570155
	V 42		570165
	V 42 (PR-2B)	Z2	572850 R
	V 54		570175
	V 54 (PR-2B)	Z2	572851 R
	V 15 S (PR-2B)	Z8	574752 R
	V 18 S (PR-2B)	Z8	574756 R
	V 22 S (PR-2B)	Z8	574758 R
	V 28 S (PR-2B)	Z8	574760 R
	V 35 S (PR-2B)	Z8	574762 R
EFFEBI	M 15		570110
PRESSTIGE 4E05	M 18		570120
	M 22		570130
	M 28		570140
	M 35		570150
	M 42 (PR-3S)	Z2	572706 R
	M 54 (PR-3S)	Z2	572708 R
	M 15 S (PR-2B)	Z8	574738 R
	M 18 S (PR-2B)	Z8	574740 R
	M 22 S (PR-2B)	Z8	574742 R
	M 28 S (PR-2B)	Z8	574744 R
	M 35 S (PR-2B)	Z8	574746 R
EFFEBI	M 15		570110
PRESSTIGE-GAS ²⁾	M 18		570120
	M 22		570130
	M 28		570140
	M 35		570150
	M 15 S (PR-2B)	Z8	574738 R
	M 18 S (PR-2B)	Z8	574740 R
	M 22 S (PR-2B)	Z8	574742 R
	M 28 S (PR-2B)	Z8	574744 R
	M 35 S (PR-2B)	Z8	574746 R
	V 15		570115
	V 18		570125
	V 22		570135
	V 28		570145
	V 35		570155
	V 42		570165
	V 42 (PR-2B)	Z2	572850 R
	V 54		570175
	V 54 (PR-2B)	Z2	572851 R
	V 15 S (PR-2B)	Z8	574752 R
	V 18 S (PR-2B)	Z8	574756 R
	V 22 S (PR-2B)	Z8	574758 R
	V 28 S (PR-2B)	Z8	574760 R
	V 35 S (PR-2B)	Z8	574762 R

System	Presszange/Pressring	Antrieb durch Zwischenzange	Art.-Nr.
EFFEBI	TH 16*		570460
TOF-GAS	TH 20*		570470
MULTIPINZA	TH 26*		570475
	TH 32		570480
	TH 16 S (PR-2B)	Z8	574782 R
	TH 20 S (PR-2B)	Z8	574788 R
	TH 26 S (PR-2B)	Z8	574794 R
	TH 32 S (PR-2B)	Z8	574798 R
	H 16*		570320
	H 20*		570350
	H 26*		570370
	H 32		570380
	H 40 (PZ-4G)		570390
	U 16*		570765
	U 20*		570775
	U 32		570785
EFFEBI	TH 16*		570460
TOF	TH 18*		570465
MULTIPINZA	TH 20*		570470
	TH 26*		570475
	TH 32		570480
	TH 40		570485
	TH 50 (PZ-S)		572400
	TH 63 (PZ-S)		572405
	TH 16 S (PR-2B)	Z8	574782 R
	TH 20 S (PR-2B)	Z8	574788 R
	TH 26 S (PR-2B)	Z8	574794 R
	TH 32 S (PR-2B)	Z8	574798 R
	F 16*		570717
	F 18*		570720
	F 20*		570727
	F 26*		570730
	F 32		570735
	Fz 40		570742
	Fz 50		570747
	F 63 (PZ-S)		572385
	F 16 S (PR-2B)	Z8	574728 R
	F 20 S (PR-2B)	Z8	574730 R
	F 26 S (PR-2B)	Z8	574732 R
	F 32 S (PR-2B)	Z8	574734 R
	H 16*		570320
	H 18*		570340
	H 20*		570350
	H 26*		570370
	H 32		570380
	H 40 (PZ-4G)		570390
	U 16*		570765
	U 18*		570770
	U 20*		570775
	U 25*		570780
	C 26*		570750
	U 32		570785
	U 40		570790
	U 50		570795
	U 63 (PR-3B)	Z4	572837 R
	U 63 (PZ-S)		572365
	B 16*		570850
	B 18*		570855
	B 20*		570860
	B 26		570870
	B 32		570880
EFIELD	U 16*		570765
MULTILAYER PRESS	U 18*		570770
DINGAS	U 20*		570775
	U 25*		570780
	U 32		570785
EFIELD	U 16*		570765
MULTILAYER PRESS	U 18*		570770
WATER	U 20*		570775
	U 25*		570780
	U 32		570785
Elkhart	VUS ½" (OD 15,9mm)		571770
APOLLOXPRESS	VUS ¾" (OD 22,2mm)		571775
Fittings Copper	VUS 1" (OD 28,6mm)		571780
and Low-Lead	VUS 1¼" (OD 34,9mm)		571785
Brass	VUS 1½" (OD 41,3mm)		571790
	VUS 2" (OD 54,0mm)		571795
Elkhart	VUSFz 2½" (PR-3B) (OD 66,7mm)	Z5	572819 R
APOLLOXPRESS	VUSFz 3" (PR-3B) (OD 79,4mm)	Z5	572820 R
LD-C Fittings	VUSFz 4" (PR-3B) (OD 104,8mm)	Z5	572821 R
Copper			
ELYDAN	RFz 16*		571325
izeo	RFz 20*		571330
	RFiz 25		571337
	RFiz 32		571342
	U 16*		570765
	U 20*		570775
	U 25*		570780
	U 32		570785
	U 40		570790
	U 50		570795
	U 63 (PR-3B)	Z4	572837 R
	U 63 (PZ-S)		572365
EMMETI	B 16*		570850
GERPEX-	B 20*		570860
FIVPRESS	B 26		570870
	B 32		570880
	H 16*		570320
	H 20*		570350
	TH 16*		570460
	TH 20*		570470
	TH 26*		570475
	TH 32		570480
	TH 40		570485
	TH 50 (PZ-S)		572400
	TH 63 (PZ-S)		572405
	U 16*		570765
	U 20*		570775

System	Presszange/Pressring	Antrieb durch Zwischenzange	Art.-Nr.	
EMPUR	TH 14*		570455	
	TH 15*		570457	
	TH 16*		570460	
	TH 17*		570462	
	TH 20*		570470	
	TH 25*		570495	
	TH 16 S (PR-2B)	Z8	574782 R	
	TH 20 S (PR-2B)	Z8	574788 R	
Esta Rohr simplesta SH M	M 15		570110	
	M 18		570120	
	M 22		570130	
	M 28		570140	
	M 35		570150	
	M 42 (PZ-4G)		570160	
	M 54 (PZ-4G)		570170	
	M 42 (PR-3S)	Z2	572706 R	
	M 54 (PR-3S)	Z2	572708 R	
	M 76,1 XL (PR-3S)	Z6 XL ³ / Z7 XL 45 kN ⁶	579101 R	
	M 88,9 G XL (PR-3S)	Z6 XL ³ / Z7 XL 45 kN ⁶	579110 R	
	M 108,0 G XL (PR-3S) ⁹	Z6 XL ³ / Z7 XL 45 kN ⁶	579111 R	
	M 15 S (PR-2B)	Z8	574738 R	
	M 18 S (PR-2B)	Z8	574740 R	
	M 22 S (PR-2B)	Z8	574742 R	
	M 28 S (PR-2B)	Z8	574744 R	
	M 35 S (PR-2B)	Z8	574746 R	
	Esta Rohr simplesta ST M	M 15		570110
M 18			570120	
M 22			570130	
M 28			570140	
M 35			570150	
M 42 (PZ-4G)			570160	
M 54 (PZ-4G)			570170	
M 42 (PR-3S)		Z2	572706 R	
M 54 (PR-3S)		Z2	572708 R	
M 76,1 XL (PR-3S)		Z6 XL ³ / Z7 XL 45 kN ⁶	579101 R	
M 88,9 G XL (PR-3S)		Z6 XL ³ / Z7 XL 45 kN ⁶	579110 R	
M 108,0 G XL (PR-3S) ⁹		Z6 XL ³ / Z7 XL 45 kN ⁶	579111 R	
M 15 S (PR-2B)		Z8	574738 R	
M 18 S (PR-2B)		Z8	574740 R	
M 22 S (PR-2B)		Z8	574742 R	
M 28 S (PR-2B)		Z8	574744 R	
M 35 S (PR-2B)		Z8	574746 R	
EUROTUBI EUROPA C-Steel Pressfitting System M-Profile ¹⁾		M 12		570100
	M 15		570110	
	M 18		570120	
	M 22		570130	
	M 28		570140	
	M 35		570150	
	M 42 (PR-3S)	Z2	572706 R	
	M 54 (PR-3S)	Z2	572708 R	
	M 76,1 XL (PR-3S)	Z6 XL ³ / Z7 XL 45 kN ⁶	579101 R	
	M 88,9 G XL (PR-3S)	Z6 XL ³ / Z7 XL 45 kN ⁶	579110 R	
	M 108,0 G XL (PR-3S)	Z6 XL ³ / Z7 XL 45 kN ⁶	579111 R	
	M 12 S (PR-2B)	Z8	574736 R	
	M 15 S (PR-2B)	Z8	574738 R	
	M 18 S (PR-2B)	Z8	574740 R	
	M 22 S (PR-2B)	Z8	574742 R	
	M 28 S (PR-2B)	Z8	574744 R	
	M 35 S (PR-2B)	Z8	574746 R	
	EUROTUBI EUROPA Inox Pressfitting System M-Profile ¹⁾	M 15		570110
M 18			570120	
M 22			570130	
M 28			570140	
M 35			570150	
M 42 (PR-3S)		Z2	572706 R	
M 54 (PR-3S)		Z2	572708 R	
M 76,1 XL (PR-3S)		Z6 XL ³ / Z7 XL 45 kN ⁶	579101 R	
M 88,9 G XL (PR-3S)		Z6 XL ³ / Z7 XL 45 kN ⁶	579110 R	
M 108,0 G XL (PR-3S)		Z6 XL ³ / Z7 XL 45 kN ⁶	579111 R	
M 15 S (PR-2B)		Z8	574738 R	
M 18 S (PR-2B)		Z8	574740 R	
M 22 S (PR-2B)		Z8	574742 R	
M 28 S (PR-2B)		Z8	574744 R	
M 35 S (PR-2B)		Z8	574746 R	
Evans Components Presslok		VAU 15 (1/2")		572687
		VAU 20 (3/4")		572689
		VAU 25 (1")		572691
	ECI 1 1/2"		571932	
	ECI 2" (PZ-4G)		571934	
	ECI 2 1/2" XL (PR-3S)	Z6 XL ³ / Z7 XL 45 kN ⁶	579104 R	
	ECI 3" XL (PR-3S)	Z6 XL ³ / Z7 XL 45 kN ⁶	579105 R	
	ECI 4" XL (PR-3S)	Z6 XL ³ / Z7 XL 45 kN ⁶	579106 R	

System	Presszange/Pressring	Antrieb durch Zwischenzange	Art.-Nr.
F			
FAR Rubinetterie PRESSFAR	TH 14*		570455
	TH 16*		570460
	TH 17*		570462
	TH 18*		570465
	TH 20*		570470
	TH 25*		570495
	TH 26*		570475
	TH 32		570480
	TH 40		570485
	TH 50 (PZ-S)		572400
	TH 63 (PZ-S)		572405
	TH 16 S (PR-2B)	Z8	574782 R
	TH 20 S (PR-2B)	Z8	574788 R
	TH 26 S (PR-2B)	Z8	574794 R
	TH 32 S (PR-2B)	Z8	574798 R
	H 14*		570310
	H 16*		570320
	H 18*		570340
	H 20*		570350
	H 26*		570370
H 32		570380	
H 40 (PZ-4G)		570390	
U 14*		570760	
U 16*		570765	
U 18*		570770	
U 20*		570775	
U 25*		570780	
U 32		570785	
U 40		570790	
U 50		570795	
U 63 (PR-3B)	Z4	572837 R	
U 63 (PZ-S)		572365	
F.B.Q. BARONIO BQ PRESS SOLAR	V 12		570107
	V 15		570115
	V 18		570125
	V 22		570135
	V 28		570145
	V 35		570155
	V 42		570165
	V 42 (PR-2B)	Z2	572850 R
	V 54		570175
	V 54 (PR-2B)	Z2	572851 R
F.B.Q. BARONIO BQ PRESS WATER	V 12 S (PR-2B)	Z8	574748 R
	V 15 S (PR-2B)	Z8	574752 R
	V 18 S (PR-2B)	Z8	574756 R
	V 22 S (PR-2B)	Z8	574758 R
	V 28 S (PR-2B)	Z8	574760 R
	V 35 S (PR-2B)	Z8	574762 R
	V 12		570107
	V 15		570115
	V 18		570125
	V 22		570135
V 28		570145	
V 35		570155	
V 42		570165	
V 42 (PR-2B)	Z2	572850 R	
V 54		570175	
V 54 (PR-2B)	Z2	572851 R	
V 12 S (PR-2B)	Z8	574748 R	
V 15 S (PR-2B)	Z8	574752 R	
V 18 S (PR-2B)	Z8	574756 R	
V 22 S (PR-2B)	Z8	574758 R	
V 28 S (PR-2B)	Z8	574760 R	
V 35 S (PR-2B)	Z8	574762 R	
F.B.Q. BARONIO BQ PRESS C-STEEL	V 15		570115
	V 18		570125
	V 22		570135
	V 28		570145
	V 35		570155
	V 42		570165
	V 42 (PR-2B)	Z2	572850 R
	V 54		570175
	V 54 (PR-2B)	Z2	572851 R
	V 15 S (PR-2B)	Z8	574752 R
V 18 S (PR-2B)	Z8	574756 R	
V 22 S (PR-2B)	Z8	574758 R	
V 28 S (PR-2B)	Z8	574760 R	
V 35 S (PR-2B)	Z8	574762 R	

Pressfitting-Systeme für Gasinstallationen dürfen nur mit den in der Tabelle gelb hinterlegten Presszangen / Pressringen gepresst werden.

Nationale Vorschriften beachten. Verwendungshinweise und Montageanweisungen der Systemanbieter/-hersteller lesen und beachten.

* Diese Presszangen passen auch in die Hand-Radialpresse ROLLER'S Easy-Press. Nationale Vorschriften beachten.

- 1) Nur Presszangen ab Kennzeichnung „108“ (1. Quartal 2008), „208“ (2. Quartal 2008) usw. einsetzbar. Die Kennzeichnung ist auf jeder Pressbacke gestempelt.
- 2) Für dieses Pressfitting-System ist die Herstellung der Pressverbindung mit Hand-Radialpressen nicht zugelassen.
- 3) Antrieb durch ROLLER'S Uni-Press XL ACC.
- 4) Antrieb durch ROLLER'S Multi-Press XL 45 kN 22 V ACC.
- 5) Zur Aufnahme geeigneter Presseinsätze.
- 6) Pressfittings aus Rotguss (Sanpress XL) müssen mit Pressringen mit Presskontur VR, Pressfittings aus Kupfer (Profipress XL, Profipress G XL), C-Stahl (Prestabo XL) und aus nichtrostendem Stahl (Sanpress Inox XL, Sanpress Inox G XL) müssen mit Pressringen mit Presskontur VF gepresst werden.
- 7) Für Gasinstallationen nur Pressringe mit Kennzeichnung „M 88,9 G“ bzw. „M 108 G“ auf den 3 Presssegmenten verwenden.
- 8) Zur Herstellung von Pressverbindungen für Betriebsdruck ≤ PN 10.
- 9) Für Rohre nach technischem Standard EN. Verwendungshinweise der Systemanbieter/-hersteller beachten.
- 10) Für Rohre nach technischem Standard ASTM. Verwendungshinweise der Systemanbieter/-hersteller beachten.

Eignung der ROLLER'S Presswerkzeuge für Pressfitting-Systeme: Stand 12. Oktober 2022. Der jeweils aktuelle Stand ist im Internet abzurufen: www.albert-roller.de → Downloads → Produktkataloge, -prospekte → ROLLER Katalog. Zwischenzangen siehe Seite 129. Presszangen / Pressringe für weitere Pressfitting-Systeme auf Anfrage.

ROLLER'S Presszangen/Pressringe

Zubehör für ROLLER'S Radialpressen (außer ROLLER'S Multi-Press Mini ACC / Mini 22 V ACC / Mini S 22 V ACC) und andere Fabrikate

System	Presszange/Pressring	Antrieb durch Zwischenzange	Art.-Nr.	
F.B.Q. BARONIO BQ PRESS GAS	V 12		570107	
	V 15		570115	
	V 18		570125	
	V 22		570135	
	V 28		570145	
	V 35		570155	
	V 42		570165	
	V 42 (PR-2B)	Z2	572850 R	
	V 54		570175	
	V 54 (PR-2B)	Z2	572851 R	
	V 12 S (PR-2B)	Z8	574748 R	
	V 15 S (PR-2B)	Z8	574752 R	
	V 18 S (PR-2B)	Z8	574756 R	
	V 22 S (PR-2B)	Z8	574758 R	
	V 28 S (PR-2B)	Z8	574760 R	
	V 35 S (PR-2B)	Z8	574762 R	
	Fercofloor DUO Press FERCO PEX	RFz 16*		571325
		RFz 20*		571330
		RFz 25		571335
RFz 32			571340	
TH 16*			570460	
TH 20*			570470	
TH 25*			570495	
TH 32			570480	
TH 40			570485	
TH 50 (PZ-S)			572400	
TH 63 (PZ-S)			572405	
TH 16 S (PR-2B)		Z8	574782 R	
TH 20 S (PR-2B)		Z8	574788 R	
TH 32 S (PR-2B)		Z8	574798 R	
Fercofloor DUO Press MULTIFER		RFz 16*		571325
		RFz 20*		571330
		RFz 25		571335
		RFz 32		571340
		TH 16*		570460
	TH 20*		570470	
	TH 25*		570495	
	TH 32		570480	
	TH 40		570485	
	TH 50 (PZ-S)		572400	
	TH 63 (PZ-S)		572405	
	TH 16 S (PR-2B)	Z8	574782 R	
	TH 20 S (PR-2B)	Z8	574788 R	
	TH 32 S (PR-2B)	Z8	574798 R	
	U 16*		570765	
	U 18*		570770	
	U 20*		570775	
	U 25*		570780	
	U 32		570785	
U 40		570790		
U 50		570795		
U 63 (PZ-S)		572365		
FERRO systems BRASELJ GPF GAS	TH 16*		570460	
	TH 20*		570470	
	TH 25*		570495	
	TH 32		570480	
	TH 16 S (PR-2B)	Z8	574782 R	
TH 20 S (PR-2B)	Z8	574788 R		
TH 32 S (PR-2B)	Z8	574798 R		
FERRO systems BRASELJ GPF MULT Pressfitting MULTICAPA	U 16*		570765	
	U 18*		570770	
	U 20*		570775	
	U 25*		570780	
	U 32		570785	
	U 40		570790	
U 50		570795		
FERRO systems BRASELJ GPF PPSU Pressfitting PEX y MULTICAPA	U 16*		570765	
	U 18*		570770	
	U 20*		570775	
	U 25*		570780	
	U 32		570785	
	U 40		570790	
U 50		570795		
FERRO systems BRASELJ GPF PRESS Pressfitting PEX	RFz 16*		571325	
	RFz 20*		571330	
	RFz 25		571335	
	RFz 32		571340	
	FILINOX Filpress	FTB 15		571432
FTB 18			571434	
FTB 22			571436	
FTB 28			571438	
M 42 (PR-3S)		Z2	572706 R	
M 54 (PR-3S)		Z2	572708 R	
M 76,1 XL (PR-3S)	Z7 XL 45kN [®]	579101 R		
M 88,9 G XL (PR-3S)	Z7 XL 45kN [®]	579110 R		
M 108,0 G XL (PR-3S)	Z7 XL 45kN [®]	579111 R		
FILINOX Instalpress Steel	M 15		570110	
	M 18		570120	
	M 22		570130	
	M 28		570140	
	M 35		570150	
	M 42 (PR-3S)	Z2	572706 R	
	M 54 (PR-3S)	Z2	572708 R	
	M 76,1 XL (PR-3S)	Z7 XL 45kN [®]	579101 R	
	M 88,9 G XL (PR-3S)	Z7 XL 45kN [®]	579110 R	
	M 108,0 G XL (PR-3S)	Z7 XL 45kN [®]	579111 R	
	M 15 S (PR-2B)	Z8	574738 R	
	M 18 S (PR-2B)	Z8	574740 R	
	M 22 S (PR-2B)	Z8	574742 R	
	M 28 S (PR-2B)	Z8	574744 R	
M 35 S (PR-2B)	Z8	574746 R		
FILINOX Instalpress Inox	M 15		570110	
	M 18		570120	
	M 22		570130	
	M 28		570140	
	M 35		570150	
	M 42 (PR-3S)	Z2	572706 R	
	M 54 (PR-3S)	Z2	572708 R	
	M 76,1 XL (PR-3S)	Z7 XL 45kN [®]	579101 R	
	M 88,9 G XL (PR-3S)	Z7 XL 45kN [®]	579110 R	
	M 108,0 G XL (PR-3S)	Z7 XL 45kN [®]	579111 R	
	M 15 S (PR-2B)	Z8	574738 R	
	M 18 S (PR-2B)	Z8	574740 R	
	M 22 S (PR-2B)	Z8	574742 R	
	M 28 S (PR-2B)	Z8	574744 R	
M 35 S (PR-2B)	Z8	574746 R		

System	Presszange/Pressring	Antrieb durch Zwischenzange	Art.-Nr.	
Fittings Estándar ECO-PRESS	RFz 16*		571325	
	RFz 20*		571330	
	RFz 25		571335	
	RFz 32		571340	
Fittings Estándar MULTICAPA	RFz 16*		571325	
	RFz 18*		571327	
	RFz 20*		571330	
	RFz 25		571335	
Fittings Estándar PE-X	RFz 16*		571325	
	RFz 20*		571330	
	RFz 25		571335	
	RFz 32		571340	
FORNARA ForPress	B 16*		570850	
	B 20*		570860	
	B 26		570870	
	B 32		570880	
	F 16*		570717	
	F 20*		570727	
	F 26*		570730	
	F 32		570735	
	F 16 S (PR-2B)	Z8	574728 R	
	F 20 S (PR-2B)	Z8	574730 R	
	F 26 S (PR-2B)	Z8	574732 R	
	F 32 S (PR-2B)	Z8	574734 R	
	H 16*		570320	
	H 20*		570350	
	H 26*		570370	
	H 32		570380	
	TH 16*		570460	
	TH 20*		570470	
	TH 26*		570475	
TH 32		570480		
TH 16 S (PR-2B)	Z8	574782 R		
TH 20 S (PR-2B)	Z8	574788 R		
TH 26 S (PR-2B)	Z8	574794 R		
TH 32 S (PR-2B)	Z8	574798 R		
U 16*		570765		
U 20*		570775		
C 26*		570750		
U 32		570785		
FORZA WATER CRIMP (AUS)	K16/P18*		572600	
	K/20*		572605	
	K/25*		572610	
	K/32		572615	
FORZA WATER CRIMP (AUS)	K1/40		572620	
	K1/50		572625	
	FORZA STAINLESS WATER CRIMP	K16/P18*		572600
		K/20*		572605
FORZA STESSO PEX WATER AND GAS CRIMP (AUS)		U 16*		570765
		U 20*		570775
	U 25*		570780	
	U 32		570785	
FORZA GAS CRIMP (AUS)	U 40		570790	
	U 50		570795	
	U 63 (PZ-S)		572365	
	FORZA GAS CRIMP (AUS)	K16/P18*		572600
K/20*			572605	
K/25*			572610	
K/32			572615	
K1/40			572620	
K1/50			572625	
FORZA COPPER V PRESS (AUS)	VAU 15 (OD 12,7 mm)		572687	
	VAU 20 (OD 19,1 mm)		572689	
	VAU 25 (OD 25,4 mm)		572691	
	VAU 32 (OD 31,8 mm)		572693	
	VAU 40 (OD 38,1 mm)		572695	
	VAU 50 (OD 50,8 mm)		572697	
	VAUFz 65 (PR-3B) (OD 63,5 mm)	Z5	572839 R	
	VAUFz 80 (PR-3B) (OD 76,2 mm)	Z5	572840 R	
VAUFz 100 (PR-3B) (OD 101,6 mm)	Z5	572841 R		
FORZA STAINLESS V PRESS (AUS)	VAU 15 S (PR-2B) (OD 12,7 mm)	Z8	574804 R	
	VAU 20 S (PR-2B) (OD 19,1 mm)	Z8	574806 R	
	VAU 25 S (PR-2B) (OD 25,4 mm)	Z8	574808 R	
	V 15		570115	
	V 22		570135	
	V 28		570145	
FRABO FRABOPRESS 316 GAS M	V 35		570155	
	V 42		570165	
	V 54		570175	
	M 76,1 XL (PR-3S)	Z6 XL ³ / Z7 XL 45kN [®]	579101 R	
	M 88,9 G XL (PR-3S)	Z6 XL ³ / Z7 XL 45kN [®]	579110 R	
	M 108,0 G XL (PR-3S)	Z6 XL ³ / Z7 XL 45kN [®]	579111 R	
	V 15 S (PR-2B)	Z8	574752 R	
	V 22 S (PR-2B)	Z8	574758 R	
	V 28 S (PR-2B)	Z8	574760 R	
	V 35 S (PR-2B)	Z8	574762 R	
FRABO FRABOPRESS 316 GAS V	M 15		570110	
	M 18		570120	
	M 22		570130	
	M 28		570140	
	M 35		570150	
	M 42 (PR-3S)	Z2	572706 R	
	M 54 (PR-3S)	Z2	572708 R	
	M 15 S (PR-2B)	Z8	574738 R	
	M 18 S (PR-2B)	Z8	574740 R	
	M 22 S (PR-2B)	Z8	574742 R	
FRABO FRABOPRESS 316 GAS V	M 28 S (PR-2B)	Z8	574744 R	
	M 35 S (PR-2B)	Z8	574746 R	
	V 15		570115	
	V 18		570125	
	V 22		570135	
	V 28		570145	
	V 35		570155	
	V 42		570165	
	V 42 (PR-2B)	Z2	572850 R	
	V 54		570175	
V 54 (PR-2B)	Z2	572851 R		
V 15 S (PR-2B)	Z8	574752 R		
V 18 S (PR-2B)	Z8	574756 R		
V 22 S (PR-2B)	Z8	574758 R		
V 28 S (PR-2B)	Z8	574760 R		
V 35 S (PR-2B)	Z8	574762 R		

System	Presszange/Pressring	Antrieb durch Zwischenzange	Art.-Nr.
FRABO FRABOPRESS 316 M	M 15		570110
	M 18		570120
	M 22		570130
	M 28		570140
	M 35		570150
	M 42 (PR-3S)	Z2	572706 R
	M 54 (PR-3S)	Z2	572708 R
	M 66,7 XL (PR-3S)	Z6 XL ³⁾ / Z7 XL 45 kN ⁴⁾	579107 R
	M 76,1 XL (PR-3S)	Z6 XL ³⁾ / Z7 XL 45 kN ⁴⁾	579101 R
	M 88,9 G XL (PR-3S)	Z6 XL ³⁾ / Z7 XL 45 kN ⁴⁾	579110 R
	M 108,0 G XL (PR-3S)	Z6 XL ³⁾ / Z7 XL 45 kN ⁴⁾	579111 R
	M 15 S (PR-2B)	Z8	574738 R
	M 18 S (PR-2B)	Z8	574740 R
	M 22 S (PR-2B)	Z8	574742 R
	M 28 S (PR-2B)	Z8	574744 R
	M 35 S (PR-2B)	Z8	574746 R
	FRABO FRABOPRESS 316 V	V 15	
V 18			570125
V 22			570135
V 28			570145
V 35			570155
V 42			570165
V 42 (PR-2B)		Z2	572850 R
V 54			570175
V 54 (PR-2B)		Z2	572851 R
V 15 S (PR-2B)		Z8	574752 R
V 18 S (PR-2B)		Z8	574756 R
V 22 S (PR-2B)		Z8	574758 R
V 28 S (PR-2B)		Z8	574760 R
V 35 S (PR-2B)	Z8	574762 R	
FRABO FRABOPRESS CHROME	V 12		570107
	V 15		570115
	V 18		570125
	V 22		570135
	V 12 S (PR-2B)	Z8	574748 R
	V 15 S (PR-2B)	Z8	574752 R
	V 18 S (PR-2B)	Z8	574756 R
	V 22 S (PR-2B)	Z8	574758 R
FRABO FRABOPRESS C-STEEL M	M 15		570110
	M 18		570120
	M 22		570130
	M 28		570140
	M 35		570150
	M 42 (PR-3S)	Z2	572706 R
	M 54 (PR-3S)	Z2	572708 R
	M 66,7 XL (PR-3S)	Z6 XL ³⁾ / Z7 XL 45 kN ⁴⁾	579107 R
	M 76,1 XL (PR-3S)	Z6 XL ³⁾ / Z7 XL 45 kN ⁴⁾	579101 R
	M 88,9 G XL (PR-3S)	Z6 XL ³⁾ / Z7 XL 45 kN ⁴⁾	579110 R
	M 108,0 G XL (PR-3S)	Z6 XL ³⁾ / Z7 XL 45 kN ⁴⁾	579111 R
	M 15 S (PR-2B)	Z8	574738 R
	M 18 S (PR-2B)	Z8	574740 R
	M 22 S (PR-2B)	Z8	574742 R
M 28 S (PR-2B)	Z8	574744 R	
M 35 S (PR-2B)	Z8	574746 R	
FRABO FRABOPRESS C-STEEL V	V 12		570107
	V 15		570115
	V 18		570125
	V 22		570135
	V 28		570145
	V 35		570155
	V 42		570165
	V 42 (PR-2B)	Z2	572850 R
	V 54		570175
	V 54 (PR-2B)	Z2	572851 R
	V 12 S (PR-2B)	Z8	574748 R
	V 15 S (PR-2B)	Z8	574752 R
	V 18 S (PR-2B)	Z8	574756 R
V 22 S (PR-2B)	Z8	574758 R	
V 28 S (PR-2B)	Z8	574760 R	
V 35 S (PR-2B)	Z8	574762 R	
FRABO FRABOPRESS GAS M	M 12		570100
	M 15		570110
	M 18		570120
	M 22		570130
	M 28		570140
	M 35		570150
	M 42 (PR-3S)	Z2	572706 R
	M 54 (PR-3S)	Z2	572708 R
	M 12 S (PR-2B)	Z8	574736 R
	M 15 S (PR-2B)	Z8	574738 R
	M 18 S (PR-2B)	Z8	574740 R
	M 22 S (PR-2B)	Z8	574742 R
	M 28 S (PR-2B)	Z8	574744 R
	M 35 S (PR-2B)	Z8	574746 R

System	Presszange/Pressring	Antrieb durch Zwischenzange	Art.-Nr.	
FRABO FRABOPRESS GAS V	V 12		570107	
	V 15		570115	
	V 18		570125	
	V 22		570135	
	V 28		570145	
	V 35		570155	
	V 42		570165	
	V 42 (PR-2B)	Z2	572850 R	
	V 54		570175	
	V 54 (PR-2B)	Z2	572851 R	
	V 12 S (PR-2B)	Z8	574748 R	
	V 15 S (PR-2B)	Z8	574752 R	
	V 18 S (PR-2B)	Z8	574756 R	
	V 22 S (PR-2B)	Z8	574758 R	
	V 28 S (PR-2B)	Z8	574760 R	
	V 35 S (PR-2B)	Z8	574762 R	
	FRABO FRABOPRESS KOMBI	V 12		570107
V 15			570115	
V 18			570125	
V 22			570135	
V 28			570145	
V 35			570155	
V 42			570165	
V 42 (PR-2B)		Z2	572850 R	
V 54			570175	
V 54 (PR-2B)		Z2	572851 R	
M 66,7 XL (PR-3S)		Z6 XL ³⁾ / Z7 XL 45 kN ⁴⁾	579107 R	
M 76,1 XL (PR-3S)		Z6 XL ³⁾ / Z7 XL 45 kN ⁴⁾	579101 R	
M 88,9 G XL (PR-3S)		Z6 XL ³⁾ / Z7 XL 45 kN ⁴⁾	579110 R	
M 108,0 G XL (PR-3S)	Z6 XL ³⁾ / Z7 XL 45 kN ⁴⁾	579111 R		
FRABO FRABOPRESS M	M 12		570100	
	M 15		570110	
	M 18		570120	
	M 22		570130	
	M 28		570140	
	M 35		570150	
	M 42 (PR-3S)	Z2	572706 R	
	M 54 (PR-3S)	Z2	572708 R	
	M 66,7 XL (PR-3S)	Z6 XL ³⁾ / Z7 XL 45 kN ⁴⁾	579107 R	
	M 76,1 XL (PR-3S)	Z6 XL ³⁾ / Z7 XL 45 kN ⁴⁾	579101 R	
	M 88,9 G XL (PR-3S)	Z6 XL ³⁾ / Z7 XL 45 kN ⁴⁾	579110 R	
	M 108,0 G XL (PR-3S)	Z6 XL ³⁾ / Z7 XL 45 kN ⁴⁾	579111 R	
	M 12 S (PR-2B)	Z8	574736 R	
M 15 S (PR-2B)	Z8	574738 R		
M 18 S (PR-2B)	Z8	574740 R		
M 22 S (PR-2B)	Z8	574742 R		
M 28 S (PR-2B)	Z8	574744 R		
M 35 S (PR-2B)	Z8	574746 R		
FRABO FRABOPRESS SOLAR	V 15		570115	
	V 18		570125	
	V 22		570135	
	V 28		570145	
	V 35		570155	
	V 15 S (PR-2B)	Z8	574752 R	
	V 18 S (PR-2B)	Z8	574756 R	
	V 22 S (PR-2B)	Z8	574758 R	
	V 28 S (PR-2B)	Z8	574760 R	
	V 35 S (PR-2B)	Z8	574762 R	
	FRABO FRABOPRESS V	V 12		570107
		V 15		570115
		V 18		570125
V 22			570135	
V 28			570145	
V 35			570155	
V 42			570165	
V 42 (PR-2B)		Z2	572850 R	
V 54			570175	
V 54 (PR-2B)		Z2	572851 R	
V 12 S (PR-2B)		Z8	574748 R	
V 15 S (PR-2B)		Z8	574752 R	
V 18 S (PR-2B)		Z8	574756 R	
V 22 S (PR-2B)	Z8	574758 R		
V 28 S (PR-2B)	Z8	574760 R		
V 35 S (PR-2B)	Z8	574762 R		

Pressfitting-Systeme für Gasinstallationen dürfen nur mit den in der Tabelle gelb hinterlegten Presszangen / Pressringen gepresst werden.

Nationale Vorschriften beachten. Verwendungshinweise und Montageanweisungen der Systemanbieter/-hersteller lesen und beachten.

* Diese Presszangen passen auch in die Hand-Radialpresse ROLLER'S Easy-Press. Nationale Vorschriften beachten.

- 1) Nur Presszangen ab Kennzeichnung „108“ (1. Quartal 2008), „208“ (2. Quartal 2008) usw. einsetzbar. Die Kennzeichnung ist auf jeder Pressbacke gestempelt.
- 2) Für dieses Pressfitting-System ist die Herstellung der Pressverbindung mit Hand-Radialpressen nicht zugelassen.
- 3) Antrieb durch ROLLER'S Uni-Press XL ACC.
- 4) Antrieb durch ROLLER'S Multi-Press XL 45 kN 22 V ACC.
- 5) Zur Aufnahme geeigneter Presseinsätze.
- 6) Pressfittings aus Rotguss (Sanpress XL) müssen mit Pressringen mit Presskontur VR, Pressfittings aus Kupfer (Profipress XL, Profipress G XL), C-Stahl (Prestabo XL) und aus nichtrostendem Stahl (Sanpress Inox XL, Sanpress Inox G XL) müssen mit Pressringen mit Presskontur VF gepresst werden.
- 7) Für Gasinstallationen nur Pressringe mit Kennzeichnung „M 88,9 G“ bzw. „M 108 G“ auf den 3 Presssegmenten verwenden.
- 8) Zur Herstellung von Pressverbindungen für Betriebsdruck ≤ PN 10.
- 9) Für Rohre nach technischem Standard EN. Verwendungshinweise der Systemanbieter/-hersteller beachten.
- 10) Für Rohre nach technischem Standard ASTM. Verwendungshinweise der Systemanbieter/-hersteller beachten.

Eignung der ROLLER'S Presswerkzeuge für Pressfitting-Systeme: Stand 12. Oktober 2022. Der jeweils aktuelle Stand ist im Internet abzurufen: www.albert-roller.de → Downloads → Produktkataloge, -prospekte → ROLLER Katalog. Zwischenzangen siehe Seite 129. Presszangen / Pressringe für weitere Pressfitting-Systeme auf Anfrage.

ROLLER'S Presszangen/Pressringe

Zubehör für ROLLER'S Radialpressen (außer ROLLER'S Multi-Press Mini ACC / Mini 22 V ACC / Mini S 22 V ACC) und andere Fabrikate

System	Presszange/Pressring	Antrieb durch Zwischenzange	Art.-Nr.
Fränkische alpex-duo XS	F 16*		570717
	F 20*		570727
	F 26*		570730
	F 32		570735
	F 16 S (PR-2B)	Z8	574728 R
	F 20 S (PR-2B)	Z8	574730 R
	F 26 S (PR-2B)	Z8	574732 R
	F 32 S (PR-2B)	Z8	574734 R
	TH 16*		570460
	TH 20*		570470
	TH 26*		570475
	TH 32		570480
	TH 16 S (PR-2B)	Z8	574782 R
	TH 20 S (PR-2B)	Z8	574788 R
	TH 26 S (PR-2B)	Z8	574794 R
	TH 32 S (PR-2B)	Z8	574798 R
	Fränkische alpex F50 PROF I	F 16*	
F 20*			570727
F 26*			570730
F 32			570735
F 16 S (PR-2B)		Z8	574728 R
F 20 S (PR-2B)		Z8	574730 R
F 26 S (PR-2B)		Z8	574732 R
F 32 S (PR-2B)		Z8	574734 R
H 16*			570320
H 20*			570350
H 26*			570370
H 32			570380
TH 16*			570460
TH 20*			570470
TH 26*			570475
TH 32			570480
TH 16 S (PR-2B)		Z8	574782 R
TH 20 S (PR-2B)		Z8	574788 R
TH 26 S (PR-2B)		Z8	574794 R
TH 32 S (PR-2B)		Z8	574798 R
U 16*			570765
U 20*			570775
U 25*			570780
U 32			570785
VP 16*			570910
VP 20*			570915
VP 32			570925
Fränkische alpex L	Fz 40		570742
	Fz 50		570747
	F 63 (PZ-S)		572385
	Fz 75 (PR-3B)	Z4	572830 R
G			
gabotherm H+S	TH 10*		570467
	TH 12*		570452
	TH 14*		570455
	TH 15*		570457
	TH 16*		570460
	TH 17*		570462
	TH 18*		570465
	TH 20*		570470
	TH 25*		570495
	TH 26*		570475
	TH 32		570480
	TH 40		570485
	TH 50 (PZ-S)		572400
	TH 63 (PZ-S)		572405
	TH 16 S (PR-2B)	Z8	574782 R
	TH 20 S (PR-2B)	Z8	574788 R
	TH 26 S (PR-2B)	Z8	574794 R
	TH 32 S (PR-2B)	Z8	574798 R
	Gallagher USA YogaPipe ACR	H 12* (1/4")	
U 14* (3/8")			570760
U 16* (1/2")			570765
U 18* (3/4")			570770
U 20* (1")			570775
U 25* (1 1/4")			570780
U 32 (1 1/2")			570785
Geberit Mapress C-STAH L	M 12		570100
	M 15		570110
	M 18		570120
	M 22		570130
	M 28		570140
	M 35		570150
	M 35 (PR-3S)	Z2	572727 R
	M 42 (PZ-4G)		570160
	M 54 (PZ-4G)		570170
	M 42 (PR-3S)	Z2	572706 R
	M 54 (PR-3S)	Z2	572708 R
	M 66,7 XL (PR-3S)	Z6 XL ³ / Z7 XL 45 kN ⁶	579107 R
	M 76,1 XL (PR-3S)	Z6 XL ³ / Z7 XL 45 kN ⁶	579101 R
	M 88,9 G XL (PR-3S)	Z6 XL ³ / Z7 XL 45 kN ⁶	579110 R
	M 108,0 G XL (PR-3S)	Z6 XL ³ / Z7 XL 45 kN ⁶	579111 R
	M 12 S (PR-2B)	Z8	574736 R
	M 15 S (PR-2B)	Z8	574738 R
	M 18 S (PR-2B)	Z8	574740 R
	M 22 S (PR-2B)	Z8	574742 R
	M 28 S (PR-2B)	Z8	574744 R
M 35 S (PR-2B)	Z8	574746 R	
Geberit Mapress Edelstahl	M 12		570100
	M 15		570110
	M 18		570120
	M 22		570130
	M 28		570140
	M 35		570150
	M 35 (PR-3S)	Z2	572727 R
	M 42 (PZ-4G)		570160
	M 54 (PZ-4G)		570170
	M 42 (PR-3S)	Z2	572706 R
	M 54 (PR-3S)	Z2	572708 R
	M 76,1 XL (PR-3S)	Z6 XL ³ / Z7 XL 45 kN ⁶	579101 R
	M 88,9 G XL (PR-3S)	Z6 XL ³ / Z7 XL 45 kN ⁶	579110 R
	M 108,0 G XL (PR-3S)	Z6 XL ³ / Z7 XL 45 kN ⁶	579111 R
	M 12 S (PR-2B)	Z8	574736 R
	M 15 S (PR-2B)	Z8	574738 R
	M 18 S (PR-2B)	Z8	574740 R
	M 22 S (PR-2B)	Z8	574742 R
	M 28 S (PR-2B)	Z8	574744 R
	M 35 S (PR-2B)	Z8	574746 R

System	Presszange/Pressring	Antrieb durch Zwischenzange	Art.-Nr.
Geberit Mapress Edelstahl Gas	M 15		570110
	M 18		570120
	M 22		570130
	M 28		570140
	M 35		570150
	M 35 (PR-3S)	Z2	572727 R
	M 42 (PR-3S)	Z2	572706 R
	M 54 (PR-3S)	Z2	572708 R
	M 76,1 XL (PR-3S)	Z7 XL 45 kN ⁶	579101 R
	M 88,9 G XL (PR-3S) ⁷⁾	Z7 XL 45 kN ⁶	579110 R
	M 108,0 G XL (PR-3S) ⁷⁾	Z7 XL 45 kN ⁶	579111 R
	M 15 S (PR-2B)	Z8	574738 R
	M 18 S (PR-2B)	Z8	574740 R
	M 22 S (PR-2B)	Z8	574742 R
	M 28 S (PR-2B)	Z8	574744 R
	M 35 45° (P R-2B)	Z8	574746 R
	Geberit Mapress Kupfer	M 12	
M 15			570110
M 18			570120
M 22			570130
M 28			570140
M 35			570150
M 35 (PR-3S)		Z2	572727 R
M 42 (PZ-4G)			570160
M 54 (PZ-4G)			570170
M 42 (PR-3S)		Z2	572706 R
M 54 (PR-3S)		Z2	572708 R
M 66,7 XL (PR-3S)		Z6 XL ³ / Z7 XL 45 kN ⁶	579107 R
M 76,1 XL (PR-3S)		Z6 XL ³ / Z7 XL 45 kN ⁶	579101 R
M 88,9 G XL (PR-3S)	Z6 XL ³ / Z7 XL 45 kN ⁶	579110 R	
M 108,0 G XL (PR-3S)	Z6 XL ³ / Z7 XL 45 kN ⁶	579111 R	
M 12 S (PR-2B)	Z8	574736 R	
M 15 S (PR-2B)	Z8	574738 R	
M 18 S (PR-2B)	Z8	574740 R	
M 22 S (PR-2B)	Z8	574742 R	
M 28 S (PR-2B)	Z8	574744 R	
M 35 S (PR-2B)	Z8	574746 R	
Geberit Mapress Kupfer Gas	M 15		570110
	M 18		570120
	M 22		570130
	M 28		570140
	M 35		570150
	M 35 (PR-3S)	Z2	572727 R
	M 42 (PR-3S)	Z2	572706 R
	M 54 (PR-3S)	Z2	572708 R
	M 15 S (PR-2B)	Z8	574738 R
	M 18 S (PR-2B)	Z8	574740 R
	M 22 S (PR-2B)	Z8	574742 R
	M 28 S (PR-2B)	Z8	574744 R
	M 35 S (PR-2B)	Z8	574746 R
Geberit Mepla	G 16*		570400
	G 20*		570410
	G 26*		570420
	G 32		570430
	G 40		570440
	G 50		570450
	G 63 (PZ-S)		572470
Geberit Mepla Therm	G 16*		570400
	G 20*		570410
	G 26*		570420
Geberit Volex	TH 16*		570460
	TH 20*		570470
	TH 26*		570475
General Fittings 5700	H 16*		570320
	H 20*		570350
	H 26*		570370
	H 32		570380
	H 40 (PZ-4G)		570390
	TH 16*		570460
	TH 20*		570470
	TH 26*		570475
	TH 32		570480
	TH 40		570485
	TH 50 (PZ-S)		572400
	TH 63 (PZ-S)		572405
	TH 16 S (PR-2B)	Z8	574782 R
TH 20 S (PR-2B)	Z8	574788 R	
TH 26 S (PR-2B)	Z8	574794 R	
TH 32 S (PR-2B)	Z8	574798 R	
U 16*		570765	
U 20*		570775	
U 32		570785	
U 40		570790	
U 63 (PZ-S)		572365	
U 63 (PR-3B)	Z4	572837 R	
General Fittings Ewoprex	H 16*		570320
	H 20*		570350
	H 26*		570370
	H 32		570380
	TH 16*		570460
	TH 20*		570470
	TH 26*		570475
	TH 32		570480
	TH 40		570485
	TH 50 (PZ-S)		572400
	TH 63 (PZ-S)		572405
	TH 16 S (PR-2B)	Z8	574782 R
	TH 20 S (PR-2B)	Z8	574788 R
TH 26 S (PR-2B)	Z8	574794 R	
TH 32 S (PR-2B)	Z8	574798 R	
U 16*		570765	
U 20*		570775	
U 32		570785	
U 40		570790	
U 63 (PZ-S)		572365	

System	Presszange/Pressring	Antrieb durch Zwischenzange	Art.-Nr.
General Fittings Serie 5S00	B 16*		570850
	B 18*		570855
	B 20*		570860
	B 26		570870
	B 32		570880
	F 16*		570717
	F 20*		570727
	F 26*		570730
	F 32		570735
	F 16 S (PR-2B)	Z8	574728 R
	F 20 S (PR-2B)	Z8	574730 R
	F 26 S (PR-2B)	Z8	574732 R
	F 32 S (PR-2B)	Z8	574734 R
	H 16*		570320
	H 18*		570340
	H 20*		570350
	H 25*		570360
	H 26*		570370
	H 32		570380
	H 40 (PZ-4G)		570390
	TH 16*		570460
	TH 18*		570465
	TH 20*		570470
	TH 25*		570495
	TH 26*		570475
	TH 32		570480
	TH 40		570485
	TH 50 (PZ-S)		572400
	TH 63 (PZ-S)		572405
	TH 16 S (PR-2B)	Z8	574782 R
	TH 20 S (PR-2B)	Z8	574788 R
	TH 26 S (PR-2B)	Z8	574794 R
	TH 32 S (PR-2B)	Z8	574798 R
	U 16*		570765
	U 18*		570770
	U 20*		570775
	U 25*		570780
	U 32		570785
	U 40		570790
	U 63 (PZ-S)		572365
U 63 (PR-3B)	Z4	572837 R	
General Fittings Trident	B 16*		570850
	F 16*		570717
	F 16 S (PR-2B)	Z8	574728 R
	H 16*		570320
	H 20*		570350
	H 26*		570370
	H 32		570380
	TH 16*		570460
	TH 20*		570470
	TH 26*		570475
	TH 32		570480
	TH 16 S (PR-2B)	Z8	574782 R
	TH 20 S (PR-2B)	Z8	574788 R
	TH 26 S (PR-2B)	Z8	574794 R
	TH 32 S (PR-2B)	Z8	574798 R
	U 16*		570765
U 20*		570775	
U 32		570785	
General Fittings Trident Gas	TH 16*		570460
	TH 20*		570470
	TH 26*		570475
	TH 32		570480
	TH 16 S (PR-2B)	Z8	574782 R
	TH 20 S (PR-2B)	Z8	574788 R
	TH 26 S (PR-2B)	Z8	574794 R
	TH 32 S (PR-2B)	Z8	574798 R
	H 16*		570320
	H 20*		570350
	H 26*		570370
	H 32		570380
U 16*		570765	
U 20*		570775	
U 32		570785	
Giacomini Raccordi RM Giacomini	H 16*		570320
	H 20*		570350
	H 26*		570370
	H 32		570380
	TH 16*		570460
	TH 20*		570470
	TH 26*		570475
	TH 32		570480
	TH 40		570485
	TH 50 (PZ-S)		572400
	TH 63 (PZ-S)		572405
	U 16*		570765
U 20*		570775	
U 32		570785	
U 40		570790	
U 50		570795	
U 63 (PZ-S)		572365	

System	Presszange/Pressring	Antrieb durch Zwischenzange	Art.-Nr.	
Giacomini RM MULTIGAS	H 16*		570320	
	H 20*		570350	
	H 26*		570370	
	H 32		570380	
	TH 16*		570460	
	TH 20*		570470	
	TH 26*		570475	
	TH 32		570480	
	U 16*		570765	
	U 20*		570775	
	U 32		570785	
	Giacomini Valvole Giacomini serie R850V	V 15		570115
		V 18		570125
V 22			570135	
V 28			570145	
V 35			570155	
V 42			570165	
V 54			570175	
V 15 S (PR-2B)		Z8	574752 R	
V 18 S (PR-2B)		Z8	574756 R	
V 22 S (PR-2B)		Z8	574758 R	
V 28 S (PR-2B)		Z8	574760 R	
V 35 S (PR-2B)		Z8	574762 R	
SA 15			570935	
SA 18		570940		
SA 22		570945		
SA 28		570950		
SA 35		570955		
M 15		570110		
M 18		570120		
M 22		570130		
M 28		570140		
M 35		570150		
M 15 S (PR-2B)	Z8	574738 R		
M 18 S (PR-2B)	Z8	574740 R		
M 22 S (PR-2B)	Z8	574742 R		
M 28 S (PR-2B)	Z8	574744 R		
M 35 S (PR-2B)	Z8	574746 R		
Golan Pipe Systems (Scandinavia) Alu-Pres	U 16*		570765	
	U 20*		570775	
	U 25*		570780	
	U 32		570785	
	U 40		570790	
U 50		570795		
U 63 (PZ-S)		572365		
U 63 (PR-3B)	Z4	572837 R		
U 75 (PR-3B)	Z4	572828 R		
Grinnell G-PRESS Copper Fittings	VUS ½" (OD 15,9 mm)		571770	
	VUS ¾" (OD 22,2 mm)		571775	
	VUS 1" (OD 28,6 mm)		571780	
	VUS 1½" (OD 34,9 mm)		571785	
	VUS 1¾" (OD 41,3 mm)		571790	
	VUS 2" (OD 54,0 mm)		571795	
VUSFz 2½" (PR-3B) (OD 66,7 mm)	Z5	572819 R		
VUSFz 3" (PR-3B) (OD 79,4 mm)	Z5	572820 R		
VUSFz 4" (PR-3B) (OD 104,8 mm)	Z5	572821 R		
GS Wärmesysteme System TH	TH 14*		570455	
	TH 16*		570460	
	TH 20*		570470	
	TH 26*		570475	
	TH 32		570480	
	TH 40		570485	
	TH 50 (PZ-S)		572400	
	TH 63 (PZ-S)		572405	
	TH 16 S (PR-2B)	Z8	574782 R	
	TH 20 S (PR-2B)	Z8	574788 R	
TH 26 S (PR-2B)	Z8	574794 R		
TH 32 S (PR-2B)	Z8	574798 R		
GS Wärmesysteme System V	V 15		570115	
	V 18		570125	
	V 22		570135	
	V 28		570145	
	V 35		570155	
	V 15 S (PR-2B)	Z8	574752 R	
	V 18 S (PR-2B)	Z8	574756 R	
	V 22 S (PR-2B)	Z8	574758 R	
	V 28 S (PR-2B)	Z8	574760 R	
	V 35 S (PR-2B)	Z8	574762 R	

Pressfitting-Systeme für Gasinstallationen dürfen nur mit den in der Tabelle gelb hinterlegten Presszangen / Pressringen gepresst werden.

Nationale Vorschriften beachten. Verwendungshinweise und Montageanweisungen der Systemanbieter/-hersteller lesen und beachten.

* Diese Presszangen passen auch in die Hand-Radialpresse ROLLER'S Easy-Press. Nationale Vorschriften beachten.

- 1) Nur Presszangen ab Kennzeichnung „108“ (1. Quartal 2008), „208“ (2. Quartal 2008) usw. einsetzbar. Die Kennzeichnung ist auf jeder Pressbacke gestempelt.
- 2) Für dieses Pressfitting-System ist die Herstellung der Pressverbindung mit Hand-Radialpressen nicht zugelassen.
- 3) Antrieb durch ROLLER'S Uni-Press XL ACC.
- 4) Antrieb durch ROLLER'S Multi-Press XL 45kN 22V ACC.
- 5) Zur Aufnahme geeigneter Presseinsätze.
- 6) Pressfittings aus Rotguss (Sanpress XL) müssen mit Pressringen mit Presskontur VR, Pressfittings aus Kupfer (Profipress XL, Profipress G XL), C-Stahl (Prestabo XL) und aus nichtrostendem Stahl (Sanpress Inox XL, Sanpress Inox G XL) müssen mit Pressringen mit Presskontur VF gepresst werden.
- 7) Für Gasinstallationen nur Pressringe mit Kennzeichnung „M 88,9 G“ bzw. „M 108 G“ auf den 3 Presssegmenten verwenden.
- 8) Zur Herstellung von Pressverbindungen für Betriebsdruck ≤ PN 10.
- 9) Für Rohre nach technischem Standard EN. Verwendungshinweise der Systemanbieter/-hersteller beachten.
- 10) Für Rohre nach technischem Standard ASTM. Verwendungshinweise der Systemanbieter/-hersteller beachten.

Eignung der ROLLER'S Presswerkzeuge für Pressfitting-Systeme: Stand 12. Oktober 2022. Der jeweils aktuelle Stand ist im Internet abzurufen:

www.albert-roller.de → Downloads → Produktkataloge, -prospekte → ROLLER Katalog.

Zwischenzangen siehe Seite 129. Presszangen / Pressringe für weitere Pressfitting-Systeme auf Anfrage.

ROLLER'S Presszangen/Pressringe

Zubehör für ROLLER'S Radialpressen (außer ROLLER'S Multi-Press Mini ACC / Mini 22 V ACC / Mini S 22 V ACC) und andere Fabrikate

System	Presszange/Pressring	Antrieb durch Zwischenzange	Art.-Nr.	System	Presszange/Pressring	Antrieb durch Zwischenzange	Art.-Nr.
H							
HakaGerodur HAKASAN	TH 10* TH 11,6* TH 12* TH 14* TH 16* TH 17* TH 18* TH 20* TH 25* TH 26* TH 32 TH 40 TH 50 (PZ-S) TH 63 (PZ-S) TH 16 S (PR-2B) TH 20 S (PR-2B) TH 26 S (PR-2B) TH 32 S (PR-2B)		570467 570482 570452 570455 570460 570462 570465 570470 570495 570475 570480 570485 572400 572405 574782 R 574788 R 574794 R 574798 R	Herotec TEMPUS-PRESS PLUS PSU	H 16* H 20* H 25* H 32 TH 16* TH 20* TH 25* TH 32 TH 40 TH 50 (PZ-S) TH 63 (PZ-S) TH 16 S (PR-2B) TH 20 S (PR-2B) TH 32 S (PR-2B) U 16* U 20* U 25* U 32 U 40 U 50 U 63 (PZ-S) U 63 (PR-3B) U 75 (PR-3B)		570320 570350 570360 570380 570460 570470 570495 570480 570485 572400 572405 574782 R 574788 R 574798 R 570765 570775 570780 570785 570790 570795 572365 572837 R 572828 R
HASTINIK Hastinik/Hitpress	M 15 M 18 M 22 M 28 M 35 M 42 (PZ-4G) M 54 (PZ-4G) M 42 (PR-3S) M 54 (PR-3S) M 76,1 XL (PR-3S) M 88,9 G XL (PR-3S) M 108,0 G XL (PR-3S) M 15 S (PR-2B) M 18 S (PR-2B) M 22 S (PR-2B) M 28 S (PR-2B) M 35 S (PR-2B)		570110 570120 570130 570140 570150 570160 570170 572706 R 572708 R 579101 R 579110 R 579111 R 574738 R 574740 R 574742 R 574744 R 574746 R	HERZ PIPEFIX	TH 10* TH 16* TH 20* TH 26* TH 32 TH 40 TH 50 (PZ-S) TH 63 (PZ-S) THz 75 (PR-3B) TH 16 S (PR-2B) TH 20 S (PR-2B) TH 26 S (PR-2B) TH 32 S (PR-2B)		570467 570460 570470 570475 570480 570485 572400 572405 572829 R 574782 R 574788 R 574794 R 574798 R
heima24	TH 16* TH 20* TH 26* TH 32 TH 40 TH 50 (PZ-S) TH 63 (PZ-S) TH 16 S (PR-2B) TH 20 S (PR-2B) TH 26 S (PR-2B) TH 32 S (PR-2B) U 16* U 20* U 25* U 32		570460 570470 570475 570480 570485 572400 572405 574782 R 574788 R 574794 R 574798 R 570765 570775 570780 570785	HIDRONIX MULTIGAS	TH 16* TH 20* TH 26*		570460 570470 570475
HELIROMA Klimapress	U 16* U 18* U 20* U 25* U 32 U 40 U 50 U 63 (PR-3B) U 63 (PZ-S) U 75 (PR-3B)		570765 570770 570775 570780 570785 570790 570795 572837 R 572365 572828 R	HIDRONIX MULTIPIPE	TH 14* TH 16* TH 20* TH 26* TH 32 H 14* H 16* H 18* H 20* H 26* H 32 U 14* U 16* U 18* U 20* C 26* U 32		570455 570460 570470 570475 570480 570310 570320 570340 570350 570370 570380 570760 570765 570770 570775 570780 570785
HELIROMA Romapress	RFz 16* RFz 20* RFz 25 RFz 32		571325 571330 571335 571340	HIDRONIX UNICO	TH 14* TH 16* TH 20* TH 26* TH 32 H 14* H 16* H 18* H 20* H 26* H 32 U 14* U 16* U 18* U 20* C 26* U 32		570455 570460 570470 570475 570480 570310 570320 570340 570350 570370 570380 570760 570765 570770 570775 570780 570785
Henco	TH 14* TH 16* TH 18* TH 20* TH 26* HE 32 HEz 40		570455 570460 570465 570470 570475 571900 571904	HITEC Sistema Multistrato	TH 14* TH 16* TH 18* TH 20* TH 26* TH 32 TH 40 TH 50 (PZ-S) TH 16 S (PR-2B) TH 20 S (PR-2B) TH 26 S (PR-2B) TH 32 S (PR-2B)		570455 570460 570465 570470 570475 570480 570485 572400 574782 R 574788 R 574794 R 574798 R
Herotec TEMPUS-PRESS PLUS	H 16* H 20* H 25* H 32 H 40 (PZ-4G) RFz 16* RFz 20* RFz 25 RFz 32 TH 16* TH 20* TH 25* TH 32 TH 40 TH 50 (PZ-S) TH 63 (PZ-S) TH 16 S (PR-2B) TH 20 S (PR-2B) TH 32 S (PR-2B) U 16* U 20* U 25* U 32 U 40 U 50 U 63 (PZ-S) U 63 (PR-3B) U 75 (PR-3B)		570320 570350 570360 570380 570390 571325 571330 571335 571340 570460 570470 570495 570480 570485 572400 572405 574782 R 574788 R 574798 R 570765 570775 570780 570785 570790 570795 572365 572837 R 572828 R	HITHERM-ISOTUBI NUMEPRESS	M 15 M 18 M 22 M 28 M 35 M 42 (PR-3S) M 54 (PR-3S) M 76,1 XL (PR-3S) M 88,9 G XL (PR-3S) M 108,0 G XL (PR-3S) M 15 S (PR-2B) M 18 S (PR-2B) M 22 S (PR-2B) M 28 S (PR-2B) M 35 S (PR-2B)		570110 570120 570130 570140 570150 572706 R 572708 R 579101 R 579110 R 579111 R 574738 R 574740 R 574742 R 574744 R 574746 R
				HITHERM HTpress	M 15 M 18 M 22 M 28 M 35 M 42 (PR-3S) M 54 (PR-3S) M 76,1 XL (PR-3S) M 88,9 G XL (PR-3S) M 108,0 G XL (PR-3S) M 15 S (PR-2B) M 18 S (PR-2B) M 22 S (PR-2B) M 28 S (PR-2B) M 35 S (PR-2B)		570110 570120 570130 570140 570150 572706 R 572708 R 579101 R 579110 R 579111 R 574738 R 574740 R 574742 R 574744 R 574746 R

System	Presszange/Pressring	Antrieb durch Zwischenzange	Art.-Nr.
HITHERM HTfire	M 15		570110
	M 18		570120
	M 22		570130
	M 28		570140
	M 35		570150
	M 42 (PR-3S)	Z2	572706 R
	M 54 (PR-3S)	Z2	572708 R
	M 76,1 XL (PR-3S)	Z6 XL ³⁾ / Z7 XL 45 kN ⁴⁾	579101 R
	M 88,9 G XL (PR-3S)	Z6 XL ³⁾ / Z7 XL 45 kN ⁴⁾	579110 R
	M 108,0 G XL (PR-3S)	Z6 XL ³⁾ / Z7 XL 45 kN ⁴⁾	579111 R
	M 15 S (PR-2B)	Z8	574738 R
	M 18 S (PR-2B)	Z8	574740 R
	M 22 S (PR-2B)	Z8	574742 R
	M 28 S (PR-2B)	Z8	574744 R
	M 35 S (PR-2B)	Z8	574746 R
	HITHERM HTair	M 15	
M 18			570120
M 22			570130
M 28			570140
M 35			570150
M 42 (PR-3S)		Z2	572706 R
M 54 (PR-3S)		Z2	572708 R
M 76,1 XL (PR-3S)		Z6 XL ³⁾ / Z7 XL 45 kN ⁴⁾	579101 R
M 88,9 G XL (PR-3S)		Z6 XL ³⁾ / Z7 XL 45 kN ⁴⁾	579110 R
M 108,0 G XL (PR-3S)		Z6 XL ³⁾ / Z7 XL 45 kN ⁴⁾	579111 R
M 15 S (PR-2B)		Z8	574738 R
M 18 S (PR-2B)		Z8	574740 R
M 22 S (PR-2B)		Z8	574742 R
M 28 S (PR-2B)		Z8	574744 R
M 35 S (PR-2B)		Z8	574746 R
Hopewell press fit system		M 15	
	M 18		570120
	M 22		570130
	M 28		570140
	M 35		570150
	M 42 (PZ-4G)		570160
	M 54 (PZ-4G)		570170
	M 42 (PR-3S)	Z2	572706 R
	M 54 (PR-3S)	Z2	572708 R
	hp praski BAVARIA-press	TH 10*	
TH 12*			570452
TH 14*			570455
TH 16*			570460
TH 17*			570462
TH 20*			570470
TH 25*			570495
TH 26*			570475
TH 32			570480
TH 40			570485
TH 16 S (PR-2B)		Z8	574782 R
TH 20 S (PR-2B)		Z8	574788 R
TH 26 S (PR-2B)		Z8	574794 R
TH 32 S (PR-2B)		Z8	574798 R
I			
ICMA Sempiter	H 16*		570320
	H 20*		570350
	H 25*		570360
	H 26*		570370
	H 32		570380
	H 40 (PZ-4G)		570390
	TH 16*		570460
	TH 20*		570470
	TH 25*		570495
	TH 26*		570475
	TH 32		570480
	TH 40		570485
	TH 50 (PZ-S)		572400
	TH 63 (PZ-S)		572405
	TH 16 S (PR-2B)	Z8	574782 R
	TH 20 S (PR-2B)	Z8	574788 R
	TH 26 S (PR-2B)	Z8	574794 R
	TH 32 S (PR-2B)	Z8	574798 R
	U 16*		570765
	U 20*		570775
	U 25*		570780
C 26*		570750	
U 32		570785	
U 40		570790	
U 50		570795	
U 63 (PR-3B)	Z4	572837 R	
U 63 (PZ-S)		572365	
ICMA Sempigas	TH 16*		570460
	TH 20*		570470
	TH 25*		570495
	TH 26*		570475
	TH 32		570480
	TH 16 S (PR-2B)	Z8	574782 R
	TH 20 S (PR-2B)	Z8	574788 R
	TH 26 S (PR-2B)	Z8	574794 R
	TH 32 S (PR-2B)	Z8	574798 R

System	Presszange/Pressring	Antrieb durch Zwischenzange	Art.-Nr.
Idrosanitaria Bonomi	TH 16*		570460
	TH 20*		570470
	TH 26*		570475
	TH 16 S (PR-2B)	Z8	574782 R
Homegas	TH 20 S (PR-2B)	Z8	574788 R
	TH 26 S (PR-2B)	Z8	574794 R
	TH 32 S (PR-2B)	Z8	574798 R
	TH 16*		570460
Idrosanitaria Bonomi Idropress	TH 18*		570465
	TH 20*		570470
	TH 26*		570475
	TH 32		570480
	TH 40		570485
	TH 50 (PZ-S)		572400
	TH 63 (PZ-S)		572405
	TH 16 S (PR-2B)	Z8	574782 R
	TH 20 S (PR-2B)	Z8	574788 R
	TH 26 S (PR-2B)	Z8	574794 R
IDROSISTEMI Ta-Press	TH 32 S (PR-2B)	Z8	574798 R
	TH 16*		570460
	TH 20*		570470
	TH 26*		570475
	TH 32		570480
	TH 40		570485
	TH 50 (PZ-S)		572400
	TH 63 (PZ-S)		572405
	TH 16 S (PR-2B)	Z8	574782 R
	TH 20 S (PR-2B)	Z8	574788 R
	TH 26 S (PR-2B)	Z8	574794 R
	TH 32 S (PR-2B)	Z8	574798 R
	F 16*		570717
	F 20*		570727
F 26*		570730	
F 32		570735	
F 16 S (PR-2B)	Z8	574728 R	
F 20 S (PR-2B)	Z8	574730 R	
F 26 S (PR-2B)	Z8	574732 R	
F 32 S (PR-2B)	Z8	574734 R	
Fz 40		570742	
Fz 50		570747	
F 63 (PZ-S)		572385	
H 16*		570320	
H 20*		570350	
H 26*		570370	
H 32		570380	
H 40 (PZ-4G)		570390	
U 16*		570765	
U 20*		570775	
C 26*		570750	
U 32		570785	
U 40		570790	
U 50		570795	
U 63 (PZ-S)		572365	
B 16*		570850	
B 20*		570860	
B 26		570870	
B 32		570880	
IDROTRADE Storm Multipinza	H 16*		570320
	H 20*		570350
	H 26*		570370
	H 32		570380
	TH 16*		570460
	TH 20*		570470
	TH 26*		570475
	TH 32		570480
	THL 32		570487
	TH 40		570485
	TH 50 (PZ-S)		572400
TH 63 (PZ-S)		572405	
TH 16 S (PR-2B)	Z8	574782 R	
TH 20 S (PR-2B)	Z8	574788 R	
TH 26 S (PR-2B)	Z8	574794 R	
TH 32 S (PR-2B)	Z8	574798 R	
U 16*		570765	
U 20*		570775	
IDROTRADE StormPRES ¹⁾	M 15		570110
	M 18		570120
	M 22		570130
	M 28		570140
	M 35		570150
	M 42 (PR-3S)	Z2	572706 R
	M 54 (PR-3S)	Z2	572708 R
	M 76,1 XL (PR-3S) ³⁾	Z7 XL 45 kN ⁴⁾	579101 R
	M 88,9 G XL (PR-3S) ³⁾	Z7 XL 45 kN ⁴⁾	579110 R
	M 108,0 G XL (PR-3S) ³⁾	Z7 XL 45 kN ⁴⁾	579111 R
	M 15 S (PR-2B)	Z8	574738 R
M 18 S (PR-2B)	Z8	574740 R	
M 22 S (PR-2B)	Z8	574742 R	
M 28 S (PR-2B)	Z8	574744 R	
M 35 S (PR-2B)	Z8	574746 R	

Pressfitting-Systeme für Gasinstallationen dürfen nur mit den in der Tabelle gelb hinterlegten Presszangen / Pressringen gepresst werden.

Nationale Vorschriften beachten. Verwendungshinweise und Montageanweisungen der Systemanbieter/-hersteller lesen und beachten.

* Diese Presszangen passen auch in die Hand-Radialpresse ROLLER'S Easy-Press. Nationale Vorschriften beachten.

- 1) Nur Presszangen ab Kennzeichnung „108“ (1. Quartal 2008), „208“ (2. Quartal 2008) usw. einsetzbar. Die Kennzeichnung ist auf jeder Pressbacke gestempelt.
- 2) Für dieses Pressfitting-System ist die Herstellung der Pressverbindung mit Hand-Radialpressen nicht zugelassen.
- 3) Antrieb durch ROLLER'S Uni-Press XL ACC.
- 4) Antrieb durch ROLLER'S Multi-Press XL 45 kN 22 V ACC.
- 5) Zur Aufnahme geeigneter Presseinsätze.
- 6) Pressfittings aus Rotguss (Sanpress XL) müssen mit Pressringen mit Presskontur VR, Pressfittings aus Kupfer (Profipress XL, Profipress G XL), C-Stahl (Prestabo XL) und aus nichtrostendem Stahl (Sanpress Inox XL, Sanpress Inox G XL) müssen mit Pressringen mit Presskontur VF gepresst werden.
- 7) Für Gasinstallationen nur Pressringe mit Kennzeichnung „M 88,9 G“ bzw. „M 108 G“ auf den 3 Presssegmenten verwenden.
- 8) Zur Herstellung von Pressverbindungen für Betriebsdruck ≤ PN 10.
- 9) Für Rohre nach technischem Standard EN. Verwendungshinweise der Systemanbieter/-hersteller beachten.
- 10) Für Rohre nach technischem Standard ASTM. Verwendungshinweise der Systemanbieter/-hersteller beachten.

Eignung der ROLLER'S Presswerkzeuge für Pressfitting-Systeme: Stand 12. Oktober 2022. Der jeweils aktuelle Stand ist im Internet abzurufen: www.albert-roller.de → Downloads → Produktkataloge, -prospekte → ROLLER Katalog. Zwischenzangen siehe Seite 129. Presszangen / Pressringe für weitere Pressfitting-Systeme auf Anfrage.

ROLLER'S Presszangen/Pressringe

Zubehör für ROLLER'S Radialpressen (außer ROLLER'S Multi-Press Mini ACC / Mini 22 V ACC / Mini S 22 V ACC) und andere Fabrikate

System	Presszange/Pressring	Antrieb durch Zwischenzange	Art.-Nr.	
IDROTRADE StormSTEEL ¹	M 12		570100	
	M 15		570110	
	M 18		570120	
	M 22		570130	
	M 28		570140	
	M 35		570150	
	M 42 (PR-3S)	Z2	572706 R	
	M 54 (PR-3S)	Z2	572708 R	
	M 76,1 XL (PR-3S) [®]	Z7 XL 45kN [®]	579101 R	
	M 88,9 G XL (PR-3S) [®]	Z7 XL 45kN [®]	579110 R	
	M 108,0 G XL (PR-3S) [®]	Z7 XL 45kN [®]	579111 R	
	M 12 S (PR-2B)	Z8	574736 R	
	M 15 S (PR-2B)	Z8	574738 R	
	M 18 S (PR-2B)	Z8	574740 R	
	M 22 S (PR-2B)	Z8	574742 R	
	M 28 S (PR-2B)	Z8	574744 R	
	M 35 S (PR-2B)	Z8	574746 R	
	ILTA INOX/CHIBRO Pressfitting Cuni	M 15		570110
		M 18		570120
		M 22		570130
M 28			570140	
M 35			570150	
M 42 (PR-3S)		Z2	572706 R	
M 54 (PR-3S)		Z2	572708 R	
M 76,1 XL (PR-3S)		Z6 XL ³ / Z7 XL 45kN [®]	579101 R	
M 88,9 G XL (PR-3S)		Z6 XL ³ / Z7 XL 45kN [®]	579110 R	
M 108,0 G XL (PR-3S)		Z6 XL ³ / Z7 XL 45kN [®]	579111 R	
M 15 S (PR-2B)		Z8	574738 R	
M 18 S (PR-2B)		Z8	574740 R	
M 22 S (PR-2B)		Z8	574742 R	
M 28 S (PR-2B)		Z8	574744 R	
M 35 S (PR-2B)		Z8	574746 R	
ILTA INOX/CHIBRO Pressfitting inox		M 15		570110
	M 18		570120	
	M 22		570130	
	M 28		570140	
	M 35		570150	
	M 42 (PR-3S)	Z2	572706 R	
	M 54 (PR-3S)	Z2	572708 R	
	M 76,1 XL (PR-3S)	Z6 XL ³ / Z7 XL 45kN [®]	579101 R	
	M 88,9 G XL (PR-3S)	Z6 XL ³ / Z7 XL 45kN [®]	579110 R	
	M 108,0 G XL (PR-3S)	Z6 XL ³ / Z7 XL 45kN [®]	579111 R	
	M 15 S (PR-2B)	Z8	574738 R	
	M 18 S (PR-2B)	Z8	574740 R	
	M 22 S (PR-2B)	Z8	574742 R	
	M 28 S (PR-2B)	Z8	574744 R	
	M 35 S (PR-2B)	Z8	574746 R	
	Instantor Press System	TH 16*		570460
TH 20*			570470	
TH 26*			570475	
TH 32			570480	
TH 16 S (PR-2B)		Z8	574782 R	
TH 20 S (PR-2B)		Z8	574788 R	
TH 26 S (PR-2B)		Z8	574794 R	
TH 32 S (PR-2B)		Z8	574798 R	
Instantor Copper Press Metric	M 15		570110	
	M 22		570130	
	M 28		570140	
	M 15 S (PR-2B)	Z8	574738 R	
	M 22 S (PR-2B)	Z8	574742 R	
	M 28 S (PR-2B)	Z8	574744 R	
IPA IPANA Press	TH 10*		570467	
	TH 11,6*		570482	
	TH 12*		570452	
	TH 14*		570455	
	TH 15*		570457	
	TH 16*		570460	
	TH 17*		570462	
	TH 18*		570465	
	TH 20*		570470	
	TH 22*		570472	
	TH 25*		570495	
	TH 26*		570475	
	TH 28		570477	
	TH 32		570480	
	TH 40		570485	
	TH 50 (PZ-S)		572400	
	TH 63 (PZ-S)		572405	
	THz 75 (PR-3B)	Z4	572829 R	
	TH 16 S (PR-2B)	Z8	574782 R	
	TH 20 S (PR-2B)	Z8	574788 R	
	TH 26 S (PR-2B)	Z8	574794 R	
	TH 32 S (PR-2B)	Z8	574798 R	
IPA THu IPANA Press	TH 16*		570460	
	TH 20*		570470	
	TH 26*		570475	
	TH 32		570480	
	TH 40		570485	
	TH 16 S (PR-2B)	Z8	574782 R	
	TH 20 S (PR-2B)	Z8	574788 R	
	TH 26 S (PR-2B)	Z8	574794 R	
	TH 32 S (PR-2B)	Z8	574798 R	
	IPALPEX (Industrie du Plastique et Accessoires)	TH 14*		570455
TH 16*			570460	
TH 18*			570465	
TH 20*			570470	
TH 26*			570475	
THL 32			570487	
TH 40			570485	
TH 50 (PZ-S)			572400	
TH 63 (PZ-S)			572405	
IPLEX PIPELINES AUSTRALIA Iplex Pro-fit		K16/P18*		572600
	PF 22*		571980	
IPLEX PIPELINES AUSTRALIA Iplex K1 (Gas)	K16/P18*		572600	
	K20*		572605	
	K25*		572610	
	K32		572615	
	K1/40		572620	
	K1/50		572625	
IPLEX PIPELINES AUSTRALIA Iplex K2	K16/P18*		572600	
	K20*		572605	
	K25*		572610	
ISOLTUBEX ISOLPEX IPERT	RFz 16*		571325	
	RFz 20*		571330	
	RFIz 25		571337	
	RFIz 32		571342	

System	Presszange/Pressring	Antrieb durch Zwischenzange	Art.-Nr.	
ISOLTUBEX Multicapa	RFz 16*		571325	
	RFz 18*		571327	
	RFz 20*		571330	
	RFIz 25		571337	
	RFIz 32		571342	
	U 16*		570765	
	U 18*		570770	
	U 20*		570775	
	U 25*		570780	
	U 32		570785	
	U 40		570790	
	U 50		570795	
	U 63 (PR-3B)	Z4	572837 R	
	U 63 (PZ-S)		572365	
ISOLTUBEX Multicapa GAS	RFz 16*		571325	
	RFz 20*		571330	
	RFIz 25		571337	
ISOLTUBEX Multicapa-PPSU	RFIz 32		571342	
	U 16*		570765	
	U 20*		570775	
ISOTUBI NUMEPRESS	U 25*		570780	
	U 32		570785	
	M 15		570110	
M 18 ¹⁾	M 18 ¹⁾		570120	
	M 22		570130	
	M 28 ¹⁾		570140	
	M 35		570150	
	M 42 (PR-3S)	Z2	572706 R	
	M 54 (PR-3S)	Z2	572708 R	
	M 76,1 XL (PR-3S)	Z6 XL ³ / Z7 XL 45kN [®]	579101 R	
	M 88,9 G XL (PR-3S)	Z6 XL ³ / Z7 XL 45kN [®]	579110 R	
	M 108,0 G XL (PR-3S)	Z6 XL ³ / Z7 XL 45kN [®]	579111 R	
	M 15 S (PR-2B)	Z8	574738 R	
	M 18 S (PR-2B)	Z8	574740 R	
	M 22 S (PR-2B)	Z8	574742 R	
	M 28 S (PR-2B)	Z8	574744 R	
	M 35 S (PR-2B)	Z8	574746 R	
IVAR ALPEX-GAS	B 20		570860	
	B 26		570870	
	B 32		570880	
IVAR Ivar-Press	B 14*		570845	
	B 16*		570850	
	B 18*		570855	
	B 20*		570860	
	B 26		570870	
	B 32		570880	
IVAR MULTI PRESS GAS	Fz 40		570742	
	Fz 50		570747	
	F 63 (PZ-S)		572385	
	TH 16*		570460	
	TH 20*		570470	
	TH 26*		570475	
IVAR MULTI PRESS GAS ITALIA	TH 32		570480	
	B 16*		570850	
	B 20*		570860	
	B 26		570870	
	B 32		570880	
	IVAR MULTI PRESS	TH 16*		570460
TH 20*			570470	
TH 26*			570475	
H 16*			570320	
H 20*			570350	
H 26*			570370	
U 16*			570765	
U 20*			570775	
IVAR Multi Press MP		TH 16*		570460
		TH 18*		570465
	TH 20*		570470	
	TH 25*		570495	
	TH 26*		570475	
	TH 32		570480	
	TH 40		570485	
	TH 50 (PZ-S)		572400	
	TH 63 (PZ-S)		572405	
	TH 16 S (PR-2B)	Z8	574782 R	
	TH 20 S (PR-2B)	Z8	574788 R	
	TH 26 S (PR-2B)	Z8	574794 R	
	TH 32 S (PR-2B)	Z8	574798 R	
	IVAR Multi Press MP	F 16*		570717
F 18*			570720	
F 20*			570727	
F 26*			570730	
F 32			570735	
Fz 40			570742	
Fz 50			570747	
F 63 (PZ-S)			572385	
F 16 S (PR-2B)		Z8	574728 R	
F 20 S (PR-2B)		Z8	574730 R	
F 26 S (PR-2B)		Z8	574732 R	
F 32 S (PR-2B)		Z8	574734 R	
H 16*			570320	
H 18*			570340	
H 20*		570350		
H 25*		570360		
H 26*		570370		
H 32		570380		
H 40 (PZ-4G)		570390		
U 16*		570765		
U 18*		570770		
U 20*		570775		
U 25*		570780		
C 26*		570750		
U 32		570785		
U 40		570790		
U 50		570795		
U 63 (PZ-S)		572365		
B 16*		570850		
B 18*		570855		
B 20*		570860		
B 26		570870		
B 32		570880		

System	Presszange/Pressring	Antrieb durch Zwischenzange	Art.-Nr.
IVAR Multi Press Leak (MPL)	TH 16*		570460
	TH 20*		570470
	TH 26*		570475
	TH 32		570480
	TH 16 S (PR-2B)	Z8	574782 R
	TH 20 S (PR-2B)	Z8	574788 R
	TH 26 S (PR-2B)	Z8	574794 R
	TH 32 S (PR-2B)	Z8	574798 R
	F 16*		570717
	F 20*		570727
	F 26*		570730
	F 32		570735
	F 16 S (PR-2B)	Z8	574728 R
	F 20 S (PR-2B)	Z8	574730 R
	F 26 S (PR-2B)	Z8	574732 R
	F 32 S (PR-2B)	Z8	574734 R
	H 16*		570320
	H 20*		570350
	H 26*		570370
	H 32		570380
	U 16*		570765
	U 20*		570775
	C 26*		570750
	U 32		570785
	B 16*		570850
	B 20*		570860
B 26		570870	
B 32		570880	
IVAR Plastic Multi Press Leak (PMPL)	TH 16*		570460
	TH 20*		570470
	TH 26*		570475
	TH 32		570480
	TH 16 S (PR-2B)	Z8	574782 R
	TH 20 S (PR-2B)	Z8	574788 R
	TH 26 S (PR-2B)	Z8	574794 R
	TH 32 S (PR-2B)	Z8	574798 R
	F 16*		570717
	F 20*		570727
	F 26*		570730
	F 32		570735
	F 16 S (PR-2B)	Z8	574728 R
	F 20 S (PR-2B)	Z8	574730 R
	F 26 S (PR-2B)	Z8	574732 R
	F 32 S (PR-2B)	Z8	574734 R
	H 16*		570320
	H 20*		570350
	H 26*		570370
	H 32		570380
	U 16*		570765
	U 20*		570775
	C 26*		570750
	U 32		570785
	B 16*		570850
	B 20*		570860
B 26		570870	
B 32		570880	
IVAR Plastic Multi Press PMP	TH 16*		570460
	TH 20*		570470
	TH 25*		570495
	TH 26*		570475
	TH 32		570480
	TH 16 S (PR-2B)	Z8	574782 R
	TH 20 S (PR-2B)	Z8	574788 R
	TH 26 S (PR-2B)	Z8	574794 R
	TH 32 S (PR-2B)	Z8	574798 R
	F 16*		570717
	F 20*		570727
	F 26*		570730
	F 32		570735
	F 16 S (PR-2B)	Z8	574728 R
	F 20 S (PR-2B)	Z8	574730 R
	F 26 S (PR-2B)	Z8	574732 R
	F 32 S (PR-2B)	Z8	574734 R
	H 16*		570320
	H 20*		570350
	H 25*		570360
	H 26*		570370
	H 32		570380
	U 16*		570765
	U 20*		570775
	U 25*		570780
	C 26*		570750
U 32		570785	
B 16*		570850	
B 20*		570860	
B 26		570870	
B 32		570880	

System	Presszange/Pressring	Antrieb durch Zwischenzange	Art.-Nr.	
IVT Edelstahl- Presssystem	M 15		570110	
	M 18 ¹⁾		570120	
	M 22		570130	
	M 28 ¹⁾		570140	
	M 35		570150	
	M 42 (PR-3S)	Z2	572706 R	
	M 54 (PR-3S)	Z2	572708 R	
	M 76,1 XL (PR-3S)	Z6 XL ³⁾ / Z7 XL 45 kN ⁴⁾	579101 R	
	M 88,9 G XL (PR-3S)	Z6 XL ³⁾ / Z7 XL 45 kN ⁴⁾	579110 R	
	M 108,0 G XL (PR-3S)	Z6 XL ³⁾ / Z7 XL 45 kN ⁴⁾	579111 R	
	M 15 S (PR-2B)	Z8	574738 R	
	M 18 S (PR-2B)	Z8	574740 R	
	M 22 S (PR-2B)	Z8	574742 R	
	M 28 S (PR-2B)	Z8	574744 R	
	M 35 S (PR-2B)	Z8	574746 R	
	IVT PRIPRESS	TH 16*		570460
		TH 20*		570470
TH 26*			570475	
TH 32			570480	
TH 40			570485	
TH 16 S (PR-2B)		Z8	574782 R	
TH 20 S (PR-2B)		Z8	574788 R	
TH 26 S (PR-2B)	Z8	574794 R		
TH 32 S (PR-2B)	Z8	574798 R		
J				
Jäger - Aquatec Aquapress H	H 14*		570310	
	H 16*		570320	
	H 17*		570330	
	H 18*		570340	
	H 20*		570350	
	H 26*		570370	
	H 32		570380	
	U 40		570790	
	U 50		570795	
	U 63 (PZ-S)		572365	
Jäger - Aquatec C-Stahl - Press Typ M	M 15		570110	
	M 18		570120	
	M 22		570130	
	M 28		570140	
	M 35		570150	
	M 42 (PR-3S)	Z2	572706 R	
	M 54 (PR-3S)	Z2	572708 R	
	M 76,1 XL (PR-3S)	Z6 XL ³⁾ / Z7 XL 45 kN ⁴⁾	579101 R	
	M 88,9 G XL (PR-3S)	Z6 XL ³⁾ / Z7 XL 45 kN ⁴⁾	579110 R	
	M 108,0 G XL (PR-3S)	Z6 XL ³⁾ / Z7 XL 45 kN ⁴⁾	579111 R	
Jäger - Aquatec Edelstahl - Press Typ M	M 15		570110	
	M 18		570120	
	M 22		570130	
	M 28		570140	
	M 35		570150	
	M 42 (PR-3S)	Z2	572706 R	
	M 54 (PR-3S)	Z2	572708 R	
	M 76,1 XL (PR-3S)	Z6 XL ³⁾ / Z7 XL 45 kN ⁴⁾	579101 R	
	M 88,9 G XL (PR-3S)	Z6 XL ³⁾ / Z7 XL 45 kN ⁴⁾	579110 R	
	M 108,0 G XL (PR-3S)	Z6 XL ³⁾ / Z7 XL 45 kN ⁴⁾	579111 R	
Jäger - Aquatec Kupfer - Press Typ V	V 15		570115	
	V 18		570125	
	V 22		570135	
	V 28		570145	
	V 35		570155	
	V 42		570165	
	V 42 (PR-2B)	Z2	572850 R	
	V 54		570175	
	V 54 (PR-2B)	Z2	572851 R	
	V 15 S (PR-2B)	Z8	574752 R	
V 18 S (PR-2B)	Z8	574756 R		
V 22 S (PR-2B)	Z8	574758 R		
V 28 S (PR-2B)	Z8	574760 R		
V 35 S (PR-2B)	Z8	574762 R		

Pressfitting-Systeme für Gasinstallationen dürfen nur mit den in der Tabelle gelb hinterlegten Presszangen / Pressringen gepresst werden.

Nationale Vorschriften beachten. Verwendungshinweise und Montageanweisungen der Systemanbieter/-hersteller lesen und beachten.

* Diese Presszangen passen auch in die Hand-Radialpresse ROLLER'S Easy-Press. Nationale Vorschriften beachten.

¹⁾ Nur Presszangen ab Kennzeichnung „108“ (1. Quartal 2008), „208“ (2. Quartal 2008) usw. einsetzbar. Die Kennzeichnung ist auf jeder Pressbacke gestempelt.

²⁾ Für dieses Pressfitting-System ist die Herstellung der Pressverbindung mit Hand-Radialpressen nicht zugelassen.

³⁾ Antrieb durch ROLLER'S Uni-Press XL ACC.

⁴⁾ Antrieb durch ROLLER'S Multi-Press XL 45 kN 22 V ACC.

⁵⁾ Zur Aufnahme geeigneter Presseinsätze.

⁶⁾ Pressfittings aus Rotguss (Sanpress XL) müssen mit Pressringen mit Presskontur VR, Pressfittings aus Kupfer (Profipress XL, Profipress G XL), C-Stahl (Prestabo XL) und aus nichtrostendem Stahl (Sanpress Inox XL, Sanpress Inox G XL) müssen mit Pressringen mit Presskontur VF gepresst werden.

⁷⁾ Für Gasinstallationen nur Pressringe mit Kennzeichnung „M 88,9 G“ bzw. „M 108 G“ auf den 3 Presssegmenten verwenden.

⁸⁾ Zur Herstellung von Pressverbindungen für Betriebsdruck ≤ PN 10.

⁹⁾ Für Rohre nach technischem Standard EN. Verwendungshinweise der Systemanbieter/-hersteller beachten.

¹⁰⁾ Für Rohre nach technischem Standard ASTM. Verwendungshinweise der Systemanbieter/-hersteller beachten.

Eignung der ROLLER'S Presswerkzeuge für Pressfitting-Systeme: Stand 12. Oktober 2022. Der jeweils aktuelle Stand ist im Internet abzurufen:

www.albert-roller.de → Downloads → Produktkataloge, -prospekte → ROLLER Katalog.

Zwischenzangen siehe Seite 129. Presszangen / Pressringe für weitere Pressfitting-Systeme auf Anfrage.

ROLLER'S Presszangen/Pressringe

Zubehör für ROLLER'S Radialpressen (außer ROLLER'S Multi-Press Mini ACC / Mini 22 V ACC / Mini S 22 V ACC) und andere Fabrikate

System	Presszange/Pressring	Antrieb durch Zwischenzange	Art.-Nr.
Jansen AG	TH 14*		570455
JANSEN COMISA	TH 16*		570460
	TH 20*		570470
	TH 26*		570475
	TH 32		570480
	TH 40		570485
	TH 50 (PZ-S)		572400
	TH 63 (PZ-S)		572405
	TH 16 S (PR-2B)	Z8	574782 R
	TH 20 S (PR-2B)	Z8	574788 R
	TH 26 S (PR-2B)	Z8	574794 R
	TH 32 S (PR-2B)	Z8	574798 R
Jaralflex-Presssystem	TH 14*		570455
	TH 16*		570460
	TH 17*		570462
	TH 18*		570465
	TH 20*		570470
	TH 25*		570495
	TH 26*		570475
	TH 32		570480
	TH 40		570485
	TH 50 (PZ-S)		572400
	TH 63 (PZ-S)		572405
	TH 16 S (PR-2B)	Z8	574782 R
	TH 20 S (PR-2B)	Z8	574788 R
	TH 26 S (PR-2B)	Z8	574794 R
	TH 32 S (PR-2B)	Z8	574798 R
JUNGWOO	VUS 1/2" (OD 15,9 mm)		571770
JWPress	VUS 3/4" (OD 22,2 mm)		571775
	VUS 1" (OD 28,6 mm)		571780
	VUS 1 1/2" (OD 34,9 mm)		571785
	VUS 1 1/2" (OD 41,3 mm)		571790
	VUS 2" (OD 54,0 mm)		571795
	VUSFz 2 1/2" (PR-3B) (OD 66,7 mm)	Z5	572819 R
	VUSFz 3" (PR-3B) (OD 79,4 mm)	Z5	572820 R
	VUSFz 4" (PR-3B) (OD 104,8 mm)	Z5	572821 R

K

KAN	U 16*		570765
KAN-therm Press	U 20*		570775
	U 25*		570780
	C 26*		570750
	U 32		570785
	U 40		570790
	TH 50 (PZ-S)		572400
	TH 63 (PZ-S)		572405
KAN	U 14*		570760
KAN-therm Press LBP	U 16*		570765
	U 20*		570775
	U 25*		570780
	C 26*		570750
	U 32		570785
	U 40		570790
	TH 14*		570455
	TH 16*		570460
	TH 20*		570470
	TH 25*		570495
	TH 26*		570475
	TH 32		570480
	TH 40		570485
	TH 50 (PZ-S)		572400
	TH 63 (PZ-S)		572405
	TH 16 S (PR-2B)	Z8	574782 R
	TH 20 S (PR-2B)	Z8	574788 R
	TH 26 S (PR-2B)	Z8	574794 R
	TH 32 S (PR-2B)	Z8	574798 R
KAN	M 12		570100
KAN-therm Inox	M 15		570110
	M 18 ¹⁾		570120
	M 22		570130
	M 28 ¹⁾		570140
	M 35		570150
	M 42 (PZ-4G)		570160
	M 54 (PZ-4G)		570170
	M 42 (PR-3S)	Z2	572706 R
	M 54 (PR-3S)	Z2	572708 R
	M 76,1 XL (PR-3S)	Z6 XL ³⁾ / Z7 XL 45kN ⁴⁾	579101 R
	M 88,9 G XL (PR-3S)	Z6 XL ³⁾ / Z7 XL 45kN ⁴⁾	579110 R
	M 108,0 G XL (PR-3S)	Z6 XL ³⁾ / Z7 XL 45kN ⁴⁾	579111 R
	M 12 S (PR-2B)	Z8	574736 R
	M 15 S (PR-2B)	Z8	574738 R
	M 18 S (PR-2B)	Z8	574740 R
	M 22 S (PR-2B)	Z8	574742 R
	M 28 S (PR-2B)	Z8	574744 R
	M 35 S (PR-2B)	Z8	574746 R
KAN	M 12		570100
KAN-therm Steel	M 15		570110
	M 18 ¹⁾		570120
	M 22		570130
	M 28 ¹⁾		570140
	M 35		570150
	M 42 (PZ-4G)		570160
	M 54 (PZ-4G)		570170
	M 42 (PR-3S)	Z2	572706 R
	M 54 (PR-3S)	Z2	572708 R
	XP 66,7 XL (PR-3S)	Z6 XL ³⁾ / Z7 XL 45kN ⁴⁾	579108 R
	M 76,1 XL (PR-3S)	Z6 XL ³⁾ / Z7 XL 45kN ⁴⁾	579101 R
	M 88,9 G XL (PR-3S)	Z6 XL ³⁾ / Z7 XL 45kN ⁴⁾	579110 R
	M 108,0 G XL (PR-3S)	Z6 XL ³⁾ / Z7 XL 45kN ⁴⁾	579111 R
	M 12 S (PR-2B)	Z8	574736 R
	M 15 S (PR-2B)	Z8	574738 R
	M 18 S (PR-2B)	Z8	574740 R
	M 22 S (PR-2B)	Z8	574742 R
	M 28 S (PR-2B)	Z8	574744 R
	M 35 S (PR-2B)	Z8	574746 R

System	Presszange/Pressring	Antrieb durch Zwischenzange	Art.-Nr.
KAN	U 14*		570760
KAN-therm	U 16*		570765
UltraPRESS	U 20*		570775
	U 25*		570780
	C 26*		570750
	U 32		570785
	U 40		570790
	TH 14*		570455
	TH 16*		570460
	TH 20*		570470
	TH 25*		570495
	TH 26*		570475
	TH 32		570480
	TH 40		570485
	TH 50 (PZ-S)		572400
	TH 63 (PZ-S)		572405
	TH 16 S (PR-2B)	Z8	574782 R
	TH 20 S (PR-2B)	Z8	574788 R
	TH 26 S (PR-2B)	Z8	574794 R
	TH 32 S (PR-2B)	Z8	574798 R
KE KELIT	M 15		570110
COPPERFIX	M 18		570120
Kupfer	M 22		570130
	M 28		570140
	M 35		570150
	M 42 (PR-3S)	Z2	572706 R
	M 54 (PR-3S)	Z2	572708 R
	M 76,1 XL (PR-3S)	Z6 XL ³⁾ / Z7 XL 45kN ⁴⁾	579101 R
	M 88,9 G XL (PR-3S)	Z6 XL ³⁾ / Z7 XL 45kN ⁴⁾	579110 R
	M 108,0 G XL (PR-3S)	Z6 XL ³⁾ / Z7 XL 45kN ⁴⁾	579111 R
	M 15 S (PR-2B)	Z8	574738 R
	M 18 S (PR-2B)	Z8	574740 R
	M 22 S (PR-2B)	Z8	574742 R
	M 28 S (PR-2B)	Z8	574744 R
	M 35 S (PR-2B)	Z8	574746 R
KE KELIT	U 16*		570765
KELIT KELOX	U 18*		570770
	U 20*		570775
	U 25*		570780
	U 32		570785
	U 40		570790
	U 50		570795
	U 63 (PZ-S)		572365
	U 63 (PR-3B)	Z4	572837 R
	U 75 (PR-3B)	Z4	572828 R
KE KELIT	U 16*		570765
KELOX-PPSU-W	U 18*		570770
	U 20*		570775
	U 25*		570780
	U 32		570785
	U 40		570790
	U 50		570795
	U 63 (PZ-S)		572365
	U 63 (PR-3B)	Z4	572837 R
	U 75 (PR-3B)	Z4	572828 R
KE KELIT	U 16*		570765
KELOX-ULTRAX	U 18*		570770
	U 20*		570775
	U 25*		570780
	U 32		570785
	U 40		570790
	U 50		570795
	U 63 (PZ-S)		572365
	U 63 (PR-3B)	Z4	572837 R
	U 75 (PR-3B)	Z4	572828 R
KE KELIT	U 16*		570765
KELOX-ULTRAX-W	U 18*		570770
	U 20*		570775
	U 25*		570780
	U 32		570785
	U 40		570790
	U 50		570795
	U 63 (PZ-S)		572365
	U 63 (PR-3B)	Z4	572837 R
	U 75 (PR-3B)	Z4	572828 R
KE KELIT	U 16*		570765
KELOX-WINDOW-U	U 18*		570770
	U 20*		570775
	U 25*		570780
	U 32		570785
	U 40		570790
	U 50		570795
	U 63 (PZ-S)		572365
	U 63 (PR-3B)	Z4	572837 R
	U 75 (PR-3B)	Z4	572828 R
KE KELIT	M 15		570110
steelfIX	M 18		570120
C-Stahl	M 22		570130
	M 28		570140
	M 35		570150
	M 42 (PR-3S)	Z2	572706 R
	M 54 (PR-3S)	Z2	572708 R
	M 76,1 XL (PR-3S)	Z6 XL ³⁾ / Z7 XL 45kN ⁴⁾	579101 R
	M 88,9 G XL (PR-3S)	Z6 XL ³⁾ / Z7 XL 45kN ⁴⁾	579110 R
	M 108,0 G XL (PR-3S)	Z6 XL ³⁾ / Z7 XL 45kN ⁴⁾	579111 R
	M 15 S (PR-2B)	Z8	574738 R
	M 18 S (PR-2B)	Z8	574740 R
	M 22 S (PR-2B)	Z8	574742 R
	M 28 S (PR-2B)	Z8	574744 R
	M 35 S (PR-2B)	Z8	574746 R
KE KELIT	M 15		570110
steelfIX	M 18		570120
Edelstahl	M 22		570130
	M 28		570140
	M 35		570150
	M 42 (PR-3S)	Z2	572706 R
	M 54 (PR-3S)	Z2	572708 R
	M 76,1 XL (PR-3S)	Z6 XL ³⁾ / Z7 XL 45kN ⁴⁾	579101 R
	M 88,9 G XL (PR-3S)	Z6 XL ³⁾ / Z7 XL 45kN ⁴⁾	579110 R
	M 108,0 G XL (PR-3S)	Z6 XL ³⁾ / Z7 XL 45kN ⁴⁾	579111 R
	M 15 S (PR-2B)	Z8	574738 R
	M 18 S (PR-2B)	Z8	574740 R
	M 22 S (PR-2B)	Z8	574742 R
	M 28 S (PR-2B)	Z8	574744 R
	M 35 S (PR-2B)	Z8	574746 R
KEMBLA	VAU 15 (OD 12,7 mm)		572687
KemPress	VAU 20 (OD 19,1 mm)		572689
(AUS)	VAU 25 (OD 25,4 mm)		572691
	VAU 32 (OD 31,8 mm)		572693
	VAU 40 (OD 38,1 mm)		572695
	VAU 50 (OD 50,8 mm)		572697

System	Presszange/Pressring	Antrieb durch Zwischenzange	Art.-Nr.	
KEMBLA KemPress Gas (AUS)	VAU 15 (OD 12,7 mm)		572687	
	VAU 20 (OD 19,1 mm)		572689	
	VAU 25 (OD 25,4 mm)		572691	
	VAU 32 (OD 31,8 mm)		572693	
	VAU 40 (OD 38,1 mm)		572695	
	VAU 50 (OD 50,8 mm)		572697	
KISAN Kisan KD	KI 16*		571360	
	KI 20*		571370	
	KI 25*		571375	
	TH 16*		570460	
	TH 20*		570470	
	TH 25*		570495	
	TH 16 S (PR-2B)	Z8	574782 R	
TH 20 S (PR-2B)	Z8	574788 R		
KISAN Kisan WL	KI 16*		571360	
	KI 20*		571370	
	KI 25*		571375	
	KI 32		571380	
	TH 16*		570460	
	TH 20*		570470	
	TH 25*		570495	
	TH 32		570480	
	TH 16 S (PR-2B)	Z8	574782 R	
	TH 20 S (PR-2B)	Z8	574788 R	
TH 32 S (PR-2B)	Z8	574798 R		
KISAN Kisan WM	KI 16*		571360	
	KI 20*		571370	
	KI 25*		571375	
	KI 32		571380	
KISAN Kisan WR	U 20*		570775	
	U 25*		570780	
	U 32		570785	
	U 40		570790	
	U 50		570795	
	U 63 (PZ-S)		572365	
	U 75 (PR-3B)		572828 R	
	TH 20*		570470	
	TH 25*		570495	
	TH 32		570480	
	TH 40		570485	
	TH 50 (PZ-S)		572400	
	TH 63 (PZ-S)		572405	
	TH 20 S (PR-2B)	Z8	574788 R	
	TH 32 S (PR-2B)	Z8	574798 R	
	KISAN Kistal C	M 15		570110
		M 18		570120
M 22			570130	
M 28			570140	
M 35			570150	
M 42 (PR-3S)		Z2	572706 R	
M 54 (PR-3S)		Z2	572708 R	
M 76,1 XL (PR-3S)		Z6 XL ³⁾ / Z7 XL 45 kN ⁴⁾	579101 R	
M 88,9 G XL (PR-3S)		Z6 XL ³⁾ / Z7 XL 45 kN ⁴⁾	579110 R	
M 108,0 G XL (PR-3S)		Z6 XL ³⁾ / Z7 XL 45 kN ⁴⁾	579111 R	
M 15 S (PR-2B)		Z8	574738 R	
M 18 S (PR-2B)		Z8	574740 R	
M 22 S (PR-2B)		Z8	574742 R	
M 28 S (PR-2B)		Z8	574744 R	
M 35 S (PR-2B)	Z8	574746 R		
KISAN Kistal Inox	M 15		570110	
	M 18		570120	
	M 22		570130	
	M 28		570140	
	M 35		570150	
	M 42 (PR-3S)	Z2	572706 R	
	M 54 (PR-3S)	Z2	572708 R	
	M 76,1 XL (PR-3S)	Z6 XL ³⁾ / Z7 XL 45 kN ⁴⁾	579101 R	
	M 88,9 G XL (PR-3S)	Z6 XL ³⁾ / Z7 XL 45 kN ⁴⁾	579110 R	
	M 108,0 G XL (PR-3S)	Z6 XL ³⁾ / Z7 XL 45 kN ⁴⁾	579111 R	
	M 15 S (PR-2B)	Z8	574738 R	
	M 18 S (PR-2B)	Z8	574740 R	
	M 22 S (PR-2B)	Z8	574742 R	
	M 28 S (PR-2B)	Z8	574744 R	
M 35 S (PR-2B)	Z8	574746 R		

L

LEGEND-PRESS press fitting system	VUS 1/2" (OD 15,9 mm)		571770
	VUS 3/4" (OD 22,2 mm)		571775
	VUS 1" (OD 28,6 mm)		571780
	VUS 1 1/4" (OD 34,9 mm)		571785
	VUS 1 1/2" (OD 41,3 mm)		571790
	VUS 2" (OD 54,0 mm)		571795
	VUSFz 2 1/2" (PR-3B) (OD 66,7 mm)	Z5	572819 R
	VUSFz 3" (PR-3B) (OD 79,4 mm)	Z5	572820 R
	VUSFz 4" (PR-3B) (OD 104,8 mm)	Z5	572821 R
	LK Systems LK >B<-Press	V 12	
V 15			570115
V 18			570125
V 22			570135
V 28			570145
V 35			570155
V 42			570165
V 54			570175
V 12 S (PR-2B)		Z8	574748 R
V 15 S (PR-2B)		Z8	574752 R
V 18 S (PR-2B)		Z8	574756 R
V 22 S (PR-2B)		Z8	574758 R
V 28 S (PR-2B)		Z8	574760 R
V 35 S (PR-2B)		Z8	574762 R

System	Presszange/Pressring	Antrieb durch Zwischenzange	Art.-Nr.	
LK Systems LK >B<-Press Elförsinkat	V 12		570107	
	V 15		570115	
	V 18		570125	
	V 22		570135	
	V 28		570145	
	V 35		570155	
	V 42		570165	
	V 54		570175	
	V 12 S (PR-2B)	Z8	574748 R	
	V 15 S (PR-2B)	Z8	574752 R	
	V 18 S (PR-2B)	Z8	574756 R	
	V 22 S (PR-2B)	Z8	574758 R	
	V 28 S (PR-2B)	Z8	574760 R	
	V 35 S (PR-2B)	Z8	574762 R	
LK Systems LK >B<-Press Gas	V 15		570115	
	V 18		570125	
	V 22		570135	
	V 28		570145	
	V 35		570155	
	V 42		570165	
	V 54		570175	
	V 15 S (PR-2B)	Z8	574752 R	
	V 18 S (PR-2B)	Z8	574756 R	
	V 22 S (PR-2B)	Z8	574758 R	
LK Systems LK Universal	TH 16*		570460	
	TH 20*		570470	
	TH 25*		570495	
	TH 32		570480	
LVI-DAHL Altech-Alupex	TH 40		570485	
	TH 50 (PZ-S)		572400	
	TH 63 (PZ-S)		572405	
M	U 16*		570765	
	U 20*		570775	
	U 25*		570780	
	U 32		570785	
	U 40		570790	
	U 50		570795	
	U 63 (PZ-S)	Z4	572365	
	U 63 (PR-3B)		572837 R	
	MAINCOR MAINFLOR	U 16*		570765
		U 20*		570775
		H 11,5*		570315
		TH 16*		570460
	Main Heizechnik M-Press	TH 20*		570470
		TH 26*		570475
TH 32			570480	
TH 40			570485	
TH 16 S (PR-2B)		Z8	574782 R	
TH 20 S (PR-2B)		Z8	574788 R	
TH 26 S (PR-2B)		Z8	574794 R	
TH 32 S (PR-2B)		Z8	574798 R	
Ma.s.ter System PRESSMASTER		TH 14*		570455
		TH 16*		570460
	TH 18*		570465	
	TH 20*		570470	
	TH 25*		570495	
	TH 26*		570475	
	TH 32		570480	
	TH 40		570485	
	TH 50 (PZ-S)		572400	
	TH 63 (PZ-S)		572405	
	TH 16 S (PR-2B)	Z8	574782 R	
	TH 20 S (PR-2B)	Z8	574788 R	
	TH 26 S (PR-2B)	Z8	574794 R	
	TH 32 S (PR-2B)	Z8	574798 R	
Ma.s.ter System PRESSMASTER	H 14*		570310	
	H 16*		570320	
	H 18*		570340	
	H 20*		570350	
	H 26*		570370	
	H 32		570380	
	H 40 (PZ-4G)		570390	
	U 14*		570760	
	U 16*		570765	
	U 18*		570770	
	U 20*		570775	
	U 25*		570780	
	U 32		570785	
	U 40		570790	
U 50		570795		
U 63 (PR-3B)	Z4	572837 R		
U 63 (PZ-S)		572365		

Pressfitting-Systeme für Gasinstallationen dürfen nur mit den in der Tabelle gelb hinterlegten Presszangen / Pressringen gepresst werden.

Nationale Vorschriften beachten. Verwendungshinweise und Montageanweisungen der Systemanbieter/-hersteller lesen und beachten.

* Diese Presszangen passen auch in die Hand-Radialpresse ROLLER'S Easy-Press. Nationale Vorschriften beachten.

- Nur Presszangen ab Kennzeichnung „108“ (1. Quartal 2008), „208“ (2. Quartal 2008) usw. einsetzbar. Die Kennzeichnung ist auf jeder Pressbacke gestempelt.
- Für dieses Pressfitting-System ist die Herstellung der Pressverbindung mit Hand-Radialpressen nicht zugelassen.
- Antrieb durch ROLLER'S Uni-Press XL ACC.
- Antrieb durch ROLLER'S Multi-Press XL 45 kN 22 V ACC.
- Zur Aufnahme geeigneter Presseinsätze.
- Pressfittings aus Rotguss (Sanpress XL) müssen mit Pressringen mit Presskontur VR, Pressfittings aus Kupfer (Profipress XL, Profipress G XL), C-Stahl (Prestabo XL) und aus nichtrostendem Stahl (Sanpress Inox XL, Sanpress Inox G XL) müssen mit Pressringen mit Presskontur VF gepresst werden.
- Für Gasinstallationen nur Pressringe mit Kennzeichnung „M 88,9 G“ bzw. „M 108 G“ auf den 3 Presssegmenten verwenden.
- Zur Herstellung von Pressverbindungen für Betriebsdruck ≤ PN 10.
- Für Rohre nach technischem Standard EN. Verwendungshinweise der Systemanbieter/-hersteller beachten.
- Für Rohre nach technischem Standard ASTM. Verwendungshinweise der Systemanbieter/-hersteller beachten.

Eignung der ROLLER'S Presswerkzeuge für Pressfitting-Systeme: Stand 12. Oktober 2022. Der jeweils aktuelle Stand ist im Internet abzurufen:

www.albert-roller.de → Downloads → Produktkataloge, -prospekte → ROLLER Katalog.

Zwischenzangen siehe Seite 129. Presszangen / Pressringe für weitere Pressfitting-Systeme auf Anfrage.

ROLLER'S Presszangen/Pressringe

Zubehör für ROLLER'S Radialpressen (außer ROLLER'S Multi-Press Mini ACC / Mini 22 V ACC / Mini S 22 V ACC) und andere Fabrikate

System	Presszange/Pressring	Antrieb durch Zwischenzange	Art.-Nr.	
Meier Tobler Metalplast - Stramax Serie MM	H 16*		570320	
	H 20*		570350	
	H 25*		570360	
	H 32		570380	
	RFz 16*		571325	
	RFz 20*		571330	
	RFz 25		571335	
	RFz 32		571340	
	TH 16*		570460	
	TH 20*		570470	
	TH 25*		570495	
	TH 32		570480	
	TH 40		570485	
	TH 50 (PZ-S)		572400	
	TH 63 (PZ-S)		572405	
	TH 16 S (PR-2B)	Z8	574782 R	
	TH 20 S (PR-2B)	Z8	574788 R	
	TH 32 S (PR-2B)	Z8	574798 R	
	U 16*		570765	
	U 20*		570775	
	U 25*		570780	
	U 32		570785	
	U 40		570790	
U 50		570795		
U 63 (PZ-S)		572365		
U 63 (PR-3B)	Z4	572837 R		
METALGRUP Permatubo	U 16*		570765	
	U 18*		570770	
	U 20*		570775	
	U 25*		570780	
	U 32		570785	
	U 40		570790	
	U 50		570795	
	U 63 (PR-3B)	Z4	572837 R	
	U 63 (PZ-S)		572365	
	METALGRUP PexGrup	RFz 16*		571325
RFz 20*			571330	
RFz 25			571335	
RFz 32			571340	
METALGRUP MultiGrup		U 16*		570765
	U 18*		570770	
	U 20*		570775	
	U 25*		570780	
	U 32		570785	
Mueller Industries Streamline PRS	VUS ½" (OD 15,9 mm)		571770	
	VUS ¾" (OD 22,2 mm)		571775	
	VUS 1" (OD 28,6 mm)		571780	
	VUS 1¼" (OD 34,9 mm)		571785	
	VUS 1½" (OD 41,3 mm)		571790	
	VUS 2" (OD 54,0 mm)		571795	
	VUSFz 2½" (PR-3B) (OD 66,7 mm)	Z5	572819 R	
	VUSFz 3" (PR-3B) (OD 79,4 mm)	Z5	572820 R	
	VUSFz 4" (PR-3B) (OD 104,8 mm)	Z5	572821 R	
MULTITHERM PRESSSYSTEM	TH 16*		570460	
	TH 20*		570470	
	TH 26*		570475	
	TH 32		570480	
	TH 40		570485	
	TH 50 (PZ-S)		572400	
	TH 63 (PZ-S)		572405	
	THz 75 (PR-3B)	Z4	572829 R	
	TH 16 S (PR-2B)	Z8	574782 R	
	TH 20 S (PR-2B)	Z8	574788 R	
	TH 26 S (PR-2B)	Z8	574794 R	
	TH 32 S (PR-2B)	Z8	574798 R	
	Multicap Industrial AIS PEX	RFz 16*		571325
RFz 20*			571330	
RFz 25			571335	
RFz 32			571340	
U 16*			570765	
U 20*			570775	
U 25*			570780	
U 32			570785	
Multicap Industrial AIS XPRT		H 16*		570320
		H 20*		570350
	H 25*		570360	
	H 26*		570370	
	H 32		570380	
	RFz 16*		571325	
	RFz 20*		571330	
	RFz 25		571335	
	RFz 32		571340	
	TH 16*		570460	
	TH 20*		570470	
	TH 25*		570495	
	TH 26*		570475	
	TH 32		570480	
	TH 40		570485	
	TH 50 (PZ-S)		572400	
	TH 63 (PZ-S)		572405	
	THz 75 (PR-3B)	Z4	572829 R	
	TH 16 S (PR-2B)	Z8	574782 R	
	TH 20 S (PR-2B)	Z8	574788 R	
	TH 26 S (PR-2B)	Z8	574794 R	
	TH 32 S (PR-2B)	Z8	574798 R	
	U 16*		570765	
	U 20*		570775	
	U 25*		570780	
	U 32		570785	
	U 40		570790	
U 50		570795		
U 63 (PZ-S)		572365		
U 63 (PR-3B)	Z4	572837 R		
U 75 (PR-3B)	Z4	572828 R		
Multicap Industrial multitubo systems MC	U 16*		570765	
	U 18*		570770	
	U 20*		570775	
	U 25*		570780	
	U 32		570785	
	U 40		570790	
	U 50		570795	
	U 63 (PZ-S)		572365	
	U 63 (PR-3B)	Z4	572837 R	
	U 75 (PR-3B)	Z4	572828 R	

System	Presszange/Pressring	Antrieb durch Zwischenzange	Art.-Nr.
Multicap Industrial multitubo systems MM	H 16*		570320
	H 20*		570350
	H 25*		570360
	H 26*		570370
	H 32		570380
	RFz 16*		571325
	RFz 20*		571330
	RFz 25		571335
	RFz 32		571340
	TH 16*		570460
	TH 20*		570470
	TH 25*		570495
	TH 26*		570475
	TH 32		570480
	TH 40		570485
	TH 50 (PZ-S)		572400
	TH 63 (PZ-S)		572405
	THz 75 (PR-3B)	Z4	572829 R
	TH 16 S (PR-2B)	Z8	574782 R
	TH 20 S (PR-2B)	Z8	574788 R
	TH 26 S (PR-2B)	Z8	574794 R
	TH 32 S (PR-2B)	Z8	574798 R
	U 16*		570765
U 20*		570775	
U 25*		570780	
U 32		570785	
U 40		570790	
U 50		570795	
U 63 (PZ-S)		572365	
U 63 (PR-3B)	Z4	572837 R	
U 75 (PR-3B)	Z4	572828 R	

N

NEUTHERM MEKUPRESS-HT	H 16*		570320	
	H 20*		570350	
	H 26*		570370	
	H 32		570380	
	H 40 (PZ-4G)		570390	
	U 40		570790	
NIBCO (USA) Press System Copper	VUS ½" (OD 15,9 mm)		571770	
	VUS ¾" (OD 22,2 mm)		571775	
	VUS 1" (OD 28,6 mm)		571780	
	VUS 1¼" (OD 34,9 mm)		571785	
	VUS 1½" (OD 41,3 mm)		571790	
NICOLL FLUXO	TH 16*		570460	
	TH 20*		570470	
	TH 26*		570475	
	TH 32		570480	
	TH 40		570485	
	TH 50 (PZ-S)		572400	
	TH 63 (PZ-S)		572405	
	THz 75 (PR-3B)	Z4	572829 R	
	TH 16 S (PR-2B)	Z8	574782 R	
	TH 20 S (PR-2B)	Z8	574788 R	
NUPI Industrie Italiane Multinupi	B 16*		570850	
	B 18*		570855	
	B 20*		570860	
	B 26		570870	
	B 32		570880	
	F 16*		570717	
	F 18*		570720	
	F 20*		570727	
	F 26*		570730	
	F 32		570735	
	F 16 S (PR-2B)	Z8	574728 R	
	F 20 S (PR-2B)	Z8	574730 R	
	F 26 S (PR-2B)	Z8	574732 R	
	F 32 S (PR-2B)	Z8	574734 R	
	H 16*		570320	
	H 18*		570340	
	H 20*		570350	
	H 25*		570360	
	H 26*		570370	
	H 32		570380	
	TH 16*		570460	
	TH 18*		570465	
	TH 20*		570470	
	TH 25*		570495	
	TH 26*		570475	
	TH 32		570480	
	TH 16 S (PR-2B)	Z8	574782 R	
	TH 20 S (PR-2B)	Z8	574788 R	
	TH 26 S (PR-2B)	Z8	574794 R	
	TH 32 S (PR-2B)	Z8	574798 R	
	U 14*		570760	
	U 16*		570765	
	U 18*		570770	
	U 20*		570775	
	U 25*		570780	
	C 26*		570750	
	U 32		570785	
	U 40		570790	
	U 50		570795	
	U 63 (PR-3B)	Z4	572837 R	
U 63 (PZ-S)		572365		
Nussbaum Optifitt-Press	VMP ¾" (OD 17,2 mm)		571740	
	VMP ½" (OD 21,3 mm)		571762	
	VMPz ¾" (OD 26,9 mm)		571764	
	VMPz 1" (OD 33,7 mm)		571767	
	VMPz 1¼" (PZ-S) (OD 42,4 mm)		572413	
	VMPz 1½" (PR-3B) (OD 48,3 mm)	Z5	572844 R	
	VMPz 2" (PR-3B) (OD 60,3 mm)	Z5	572845 R	
	Nussbaum Optiflex-Flowpress	VRX 16		571750
		VRX 20		571752
		VRX 25		571754
VRX 32			571756	
VRX 40			571758	
VRX 50			571760	
VRX 63		571797		

System	Presszange/Pressring	Antrieb durch Zwischenzange	Art.-Nr.
Nussbaum Optipress Aquadplus	V 15		570115
	V 18		570125
	V 22		570135
	V 28		570145
	V 35		570155
	V 42		570165
	V 42 (PR-2B)	Z2	572850 R
	V 54		570175
	V 54 (PR-2B)	Z2	572851 R
	VFz 64,0 (PR-3B)	Z5	572815 R
	VFz 76,1 (PR-3B)	Z5	572816 R
	VFz 88,9 (PR-3B)	Z5	572817 R
	VFz 108,0 (PR-3B)	Z5	572818 R
	V 15 S (PR-2B)	Z8	574752 R
	V 18 S (PR-2B)	Z8	574756 R
	V 22 S (PR-2B)	Z8	574758 R
	V 28 S (PR-2B)	Z8	574760 R
V 35 S (PR-2B)	Z8	574762 R	
Nussbaum Optipress-Gaz	V 15		570115
	V 18		570125
	V 22		570135
	V 28		570145
	V 35		570155
	V 42		570165
	V 42 (PR-2B)	Z2	572850 R
	V 54		570175
	V 54 (PR-2B)	Z2	572851 R
	VFz 64,0 (PR-3B)	Z5	572815 R
	VFz 76,1 (PR-3B)	Z5	572816 R
	VFz 88,9 (PR-3B)	Z5	572817 R
	VFz 108,0 (PR-3B)	Z5	572818 R
	V 15 S (PR-2B)	Z8	574752 R
	V 18 S (PR-2B)	Z8	574756 R
	V 22 S (PR-2B)	Z8	574758 R
	V 28 S (PR-2B)	Z8	574760 R
V 35 S (PR-2B)	Z8	574762 R	
Nussbaum Optipress-Therm	V 15		570115
	V 18		570125
	V 22		570135
	V 28		570145
	V 35		570155
	V 42		570165
	V 42 (PR-2B)	Z2	572850 R
	V 54		570175
	V 54 (PR-2B)	Z2	572851 R
	VFz 64,0 (PR-3B)	Z5	572815 R
	VFz 76,1 (PR-3B)	Z5	572816 R
	VFz 88,9 (PR-3B)	Z5	572817 R
	VFz 108,0 (PR-3B)	Z5	572818 R
	V 15 S (PR-2B)	Z8	574752 R
	V 18 S (PR-2B)	Z8	574756 R
	V 22 S (PR-2B)	Z8	574758 R
	V 28 S (PR-2B)	Z8	574760 R
V 35 S (PR-2B)	Z8	574762 R	
O			
Oventrop Cofit P	H 16 A*		570620
	H 20 A*		570650
	H 26 A*		570670
	H 32 A		570680
	H 40 A		570690
	U 50		570795
	U 63 (PR-3B) U 63 (PZ-S)	Z4	572837 R 572365
Oventrop Cofit PD	H 16 A*		570620
	H 20 A*		570650
	H 26 A*		570670
Oventrop Cofit PDK	H 16 A*		570620
	H 20 A*		570650
Oventrop Cofit PD-HT	H 16 A*		570620
	H 20 A*		570650
	H 25 A* H 32 A		570660 570680
Oventrop Cofit PDK-HT	H 16 A*		570620
	H 20 A*		570650
P			
PBtub SERTIPRESS	RFz 12*		571320
	RFz 16*		571325
	RFz 20*		571330
	RFz 25		571335
PBtub SERTI-STEEL	M 15		570110
	M 18		570120
	M 22		570130
	M 28		570140
	M 35		570150
	M 42 (PR-3S)	Z2	572706 R
	M 54 (PR-3S)	Z2	572708 R
	M 15 S (PR-2B)	Z8	574738 R
	M 18 S (PR-2B)	Z8	574740 R
	M 22 S (PR-2B)	Z8	574742 R
	M 28 S (PR-2B)	Z8	574744 R
	M 35 S (PR-2B)	Z8	574746 R

System	Presszange/Pressring	Antrieb durch Zwischenzange	Art.-Nr.	
Pegler Yorkshire XPress Carbon	M 12		570100	
	M 15		570110	
	M 18 ¹⁾		570120	
	M 22		570130	
	M 28 ¹⁾		570140	
	M 35		570150	
	M 42 (PR-3S)	Z2	572706 R	
	M 54 (PR-3S)	Z2	572708 R	
	XP 66,7 XL (PR-3S)	Z6 XL ³⁾ / Z7 XL 45 kN ⁴⁾	579108 R	
	M 76,1 XL (PR-3S)	Z6 XL ³⁾ / Z7 XL 45 kN ⁴⁾	579101 R	
	M 12 S (PR-2B)	Z8	574736 R	
	M 15 S (PR-2B)	Z8	574738 R	
	M 18 S (PR-2B)	Z8	574740 R	
	M 22 S (PR-2B)	Z8	574742 R	
	M 28 S (PR-2B)	Z8	574744 R	
	M 35 S (PR-2B)	Z8	574746 R	
	Pegler Yorkshire XPress Copper	M 12		570100
M 15			570110	
M 18 ¹⁾			570120	
M 22			570130	
M 28 ¹⁾			570140	
M 35			570150	
M 42 (PR-3S)		Z2	572706 R	
M 54 (PR-3S)		Z2	572708 R	
XP 64,0 XL (PR-3S)		Z6 XL ³⁾ / Z7 XL 45 kN ⁴⁾	579100 R	
XP 66,7 XL (PR-3S)		Z6 XL ³⁾ / Z7 XL 45 kN ⁴⁾	579108 R	
M 76,1 XL (PR-3S)		Z6 XL ³⁾ / Z7 XL 45 kN ⁴⁾	579101 R	
M 88,9 G XL (PR-3S)		Z6 XL ³⁾ / Z7 XL 45 kN ⁴⁾	579110 R	
XP 108,0 XL (PR-3S)		Z6 XL ³⁾ / Z7 XL 45 kN ⁴⁾	579109 R	
M 12 S (PR-2B)		Z8	574736 R	
M 15 S (PR-2B)		Z8	574738 R	
M 18 S (PR-2B)		Z8	574740 R	
M 22 S (PR-2B)		Z8	574742 R	
M 28 S (PR-2B)	Z8	574744 R		
M 35 S (PR-2B)	Z8	574746 R		
Pegler Yorkshire XPress Copper Gas	M 15		570110	
	M 18 ¹⁾		570120	
	M 22		570130	
	M 28 ¹⁾		570140	
	M 35		570150	
	M 42 (PR-3S)	Z2	572706 R	
	M 54 (PR-3S)	Z2	572708 R	
	Pegler Yorkshire XPress Stainless	M 15		570110
		M 18 ¹⁾		570120
		M 22		570130
		M 28 ¹⁾		570140
		M 35		570150
		M 42 (PR-3S)	Z2	572706 R
		M 54 (PR-3S)	Z2	572708 R
		M 76,1 XL (PR-3S)	Z6 XL ³⁾ / Z7 XL 45 kN ⁴⁾	579101 R
		M 88,9 G XL (PR-3S)	Z6 XL ³⁾ / Z7 XL 45 kN ⁴⁾	579110 R
		M 108,0 G XL (PR-3S)	Z6 XL ³⁾ / Z7 XL 45 kN ⁴⁾	579111 R
M 15 S (PR-2B)		Z8	574738 R	
M 18 S (PR-2B)		Z8	574740 R	
M 22 S (PR-2B)		Z8	574742 R	
M 28 S (PR-2B)		Z8	574744 R	
M 35 S (PR-2B)		Z8	574746 R	
Pegler Yorkshire XPress Stainless Gas		M 15		570110
		M 18 ¹⁾		570120
	M 22		570130	
	M 28 ¹⁾		570140	
	M 35		570150	
	M 42 (PR-3S)	Z2	572706 R	
	M 54 (PR-3S)	Z2	572708 R	
PERFEXIM PERFEKT SYSTEM	U 16*		570765	
	U 20*		570775	
	U 25*		570780	
	U 32		570785	
PERFILTUBO PERFILALUPEX	U 16*		570765	
	U 18*		570770	
	U 20*		570775	
	U 25*		570780	
U 32		570785		
U 40		570790		
U 50		570795		
U 63 (PR-3B)	Z4	572837 R		
U 63 (PZ-S)		572365		
U 75 (PR-3B)	Z4	572828 R		
PERFILTUBO PERFILPRESS	M 15		570110	
	M 18		570120	
	M 22		570130	
	M 28		570140	
	M 35		570150	
	M 42 (PR-3S)	Z2	572706 R	
	M 54 (PR-3S)	Z2	572708 R	
	M 76,1 XL (PR-3S)	Z6 XL ³⁾ / Z7 XL 45 kN ⁴⁾	579101 R	
	M 15 S (PR-2B)	Z8	574738 R	
	M 18 S (PR-2B)	Z8	574740 R	
	M 22 S (PR-2B)	Z8	574742 R	
	M 28 S (PR-2B)	Z8	574744 R	
	M 35 S (PR-2B)	Z8	574746 R	

Pressfitting-Systeme für Gasinstallationen dürfen nur mit den in der Tabelle gelb hinterlegten Presszangen / Pressringen gepresst werden.

Nationale Vorschriften beachten. Verwendungshinweise und Montageanweisungen der Systemanbieter/-hersteller lesen und beachten.

* Diese Presszangen passen auch in die Hand-Radialpresse ROLLER'S Easy-Press. Nationale Vorschriften beachten.

- 1) Nur Presszangen ab Kennzeichnung „108“ (1. Quartal 2008), „208“ (2. Quartal 2008) usw. einsetzbar. Die Kennzeichnung ist auf jeder Pressbacke gestempelt.
- 2) Für dieses Pressfitting-System ist die Herstellung der Pressverbindung mit Hand-Radialpressen nicht zugelassen.
- 3) Antrieb durch ROLLER'S Uni-Press XL ACC.
- 4) Antrieb durch ROLLER'S Multi-Press XL 45 kN 22 V ACC.
- 5) Zur Aufnahme geeigneter Presseinsätze.
- 6) Pressfittings aus Rotguss (Sanpress XL) müssen mit Pressringen mit Presskontur VR, Pressfittings aus Kupfer (Profipress XL, Profipress G XL), C-Stahl (Prestabo XL) und aus nichtrostendem Stahl (Sanpress Inox XL, Sanpress Inox G XL) müssen mit Pressringen mit Presskontur VF gepresst werden.
- 7) Für Gasinstallationen nur Pressringe mit Kennzeichnung „M 88,9 G“ bzw. „M 108 G“ auf den 3 Presssegmenten verwenden.
- 8) Zur Herstellung von Pressverbindungen für Betriebsdruck ≤ PN 10.
- 9) Für Rohre nach technischem Standard EN. Verwendungshinweise der Systemanbieter/-hersteller beachten.
- 10) Für Rohre nach technischem Standard ASTM. Verwendungshinweise der Systemanbieter/-hersteller beachten.

Eignung der ROLLER'S Presswerkzeuge für Pressfitting-Systeme: Stand 12. Oktober 2022. Der jeweils aktuelle Stand ist im Internet abzurufen: www.albert-roller.de → Downloads → Produktkataloge, -prospekte → ROLLER Katalog. Zwischenzangen siehe Seite 129. Presszangen / Pressringe für weitere Pressfitting-Systeme auf Anfrage.

ROLLER'S Presszangen/Pressringe

Zubehör für ROLLER'S Radialpressen (außer ROLLER'S Multi-Press Mini ACC / Mini 22 V ACC / Mini S 22 V ACC) und andere Fabrikate

System	Presszange/Pressring	Antrieb durch Zwischenzange	Art.-Nr.	
PEXTUBE PexTube	RFz 16*		571325	
	RFz 20*		571330	
	RFz 25		571337	
	RFz 32		571342	
Pipelife C-PRESS	M 15		570110	
	M 18		570120	
	M 22		570130	
	M 28		570140	
	M 35		570150	
	M 42 (PR-3S)	Z2	572706 R	
	M 54 (PR-3S)	Z2	572708 R	
	M 76,1 XL (PR-3S)	Z6 XL ³ / Z7 XL 45kN ⁶	579101 R	
	M 88,9 G XL (PR-3S)	Z6 XL ³ / Z7 XL 45kN ⁶	579110 R	
	M 108,0 G XL (PR-3S)	Z6 XL ³ / Z7 XL 45kN ⁶	579111 R	
	M 15 S (PR-2B)	Z8	574738 R	
	M 18 S (PR-2B)	Z8	574740 R	
	M 22 S (PR-2B)	Z8	574742 R	
	M 28 S (PR-2B)	Z8	574744 R	
	M 35 S (PR-2B)	Z8	574746 R	
	Pipelife RADOPRESS	TH 16*		570460
		TH 18*		570465
TH 20*			570470	
TH 26*			570475	
TH 32			570480	
TH 40			570485	
TH 50 (PZ-S)			572400	
TH 63 (PZ-S)			572405	
TH 16 S (PR-2B)		Z8	574782 R	
TH 20 S (PR-2B)		Z8	574788 R	
TH 26 S (PR-2B)		Z8	574794 R	
TH 32 S (PR-2B)		Z8	574798 R	
Pipetec Connect		TH 16*		570460
		TH 20*		570470
	TH 26*		570475	
	TH 32		570480	
	TH 40		570485	
	TH 50 (PZ-S)		572400	
	TH 63 (PZ-S)		572405	
	TH 16 S (PR-2B)	Z8	574782 R	
	TH 20 S (PR-2B)	Z8	574788 R	
	TH 26 S (PR-2B)	Z8	574794 R	
	TH 32 S (PR-2B)	Z8	574798 R	
	U 16*		570765	
	U 20*		570775	
	U 25*		570780	
U 32		570785		
PLASTICA ALFA Multypex	TH 16*		570460	
	TH 20*		570470	
	TH 26*		570475	
	TH 32		570480	
	TH 16 S (PR-2B)	Z8	574782 R	
	TH 20 S (PR-2B)	Z8	574788 R	
PLASTICA ALFA Multypex Air	TH 16*		570460	
	TH 20*		570470	
	TH 26*		570475	
	TH 32		570480	
	TH 16 S (PR-2B)	Z8	574782 R	
	TH 20 S (PR-2B)	Z8	574788 R	
PLASTICA ALFA Multypexalfa Gas	TH 16*		570460	
	TH 20*		570470	
	TH 26*		570475	
	TH 16 S (PR-2B)	Z8	574782 R	
	TH 20 S (PR-2B)	Z8	574788 R	
	TH 26 S (PR-2B)	Z8	574794 R	
PLASTICA ALFA Multypexalfa Gas protek	TH 16*		570460	
	TH 20*		570470	
	TH 26*		570475	
	TH 16 S (PR-2B)	Z8	574782 R	
	TH 20 S (PR-2B)	Z8	574788 R	
	TH 26 S (PR-2B)	Z8	574794 R	
PLASTICA ALFA Multypex Plus	TH 16*		570460	
	TH 20*		570470	
	TH 26*		570475	
	TH 32		570480	
	TH 16 S (PR-2B)	Z8	574782 R	
	TH 20 S (PR-2B)	Z8	574788 R	
PLASTICA ALFA Multypex Thermo	TH 16*		570460	
	TH 20*		570470	
	TH 26*		570475	
	TH 32		570480	
	TH 16 S (PR-2B)	Z8	574782 R	
	TH 20 S (PR-2B)	Z8	574788 R	
PLASTICA ALFA Multypex Thermo Plus	TH 16*		570460	
	TH 20*		570470	
	TH 26*		570475	
	TH 32		570480	
	TH 16 S (PR-2B)	Z8	574782 R	
	TH 20 S (PR-2B)	Z8	574788 R	
PLÁSTICOS FERRO FERROPLAST GPF MULT Pressfitting MULTICAPA	U 16*		570765	
	U 20*		570775	
	U 25*		570780	
	U 32		570785	
	PLÁSTICOS FERRO FERROPLAST GPF PPSU Pressfitting PEX y MULTICAPA	U 16*		570765
		U 20*		570775
U 25*			570780	
U 32			570785	
PLÁSTICOS FERRO FERROPLAST GPF PRESS Pressfitting PEX		RFz 16*		571325
		RFz 20*		571330
	RFz 25		571335	
	RFz 32		571340	

System	Presszange/Pressring	Antrieb durch Zwischenzange	Art.-Nr.	
PLUMBING PLUS EZIPEX Crimp (AUS)	K16/P18*		572600	
	K20*		572605	
	K25*		572610	
	K32		572615	
	K1/40		572620	
PLUMBING PLUS EZIPEX Gas (AUS)	K16/P18*		572600	
	K20*		572605	
	K25*		572610	
	K32		572615	
	K1/40		572620	
PLUMBING PLUS EZIPRESS Gas (AUS)	VAU 15 (OD 12,7 mm)		572687	
	VAU 20 (OD 19,1 mm)		572689	
	VAU 25 (OD 25,4 mm)		572691	
	VAU 32 (OD 31,8 mm)		572693	
	VAU 40 (OD 38,1 mm)		572695	
	VAU 50 (OD 50,8 mm)		572697	
	VAUFz 65 (PR-3B) (OD 63,5 mm)	Z5	572839 R	
	VAUFz 80 (PR-3B) (OD 76,2 mm)	Z5	572840 R	
	VAUFz 100 (PR-3B) (OD 101,6 mm)	Z5	572841 R	
	VAU 15 S (PR-2B) (OD 12,7 mm)	Z8	574804 R	
PLUMBING PLUS EZIPRESS Solar (AUS)	VAU 15 (OD 12,7 mm)		572687	
	VAU 20 (OD 19,1 mm)		572689	
	VAU 25 (OD 25,4 mm)		572691	
	VAU 15 S (PR-2B) (OD 12,7 mm)	Z8	574804 R	
	VAU 20 S (PR-2B) (OD 19,1 mm)	Z8	574806 R	
	VAU 25 S (PR-2B) (OD 25,4 mm)	Z8	574808 R	
	PLUMBING PLUS EZIPRESS Water (AUS)	VAU 15 (OD 12,7 mm)		572687
		VAU 20 (OD 19,1 mm)		572689
		VAU 25 (OD 25,4 mm)		572691
		VAU 32 (OD 31,8 mm)		572693
VAU 40 (OD 38,1 mm)			572695	
VAU 50 (OD 50,8 mm)			572697	
VAUFz 65 (PR-3B) (OD 63,5 mm)		Z5	572839 R	
VAUFz 80 (PR-3B) (OD 76,2 mm)		Z5	572840 R	
VAUFz 100 (PR-3B) (OD 101,6 mm)		Z5	572841 R	
VAU 15 S (PR-2B) (OD 12,7 mm)		Z8	574804 R	
POLYPIPE POLYSURE	TH 10*		570467	
	TH 15*		570457	
	TH 22*		570472	
	TH 28		570477	
	POLYSAN Handelsoges. m.b.H. & Co KG (Krems/Öster- reich)	M 15		570110
M 18			570120	
M 22			570130	
M 28			570140	
M 35			570150	
M 42 (PR-3S)		Z2	572706 R	
M 54 (PR-3S)		Z2	572708 R	
M 76,1 XL (PR-3S)		Z6 XL ³ / Z7 XL 45kN ⁶	579101 R	
M 88,9 G XL (PR-3S)		Z6 XL ³ / Z7 XL 45kN ⁶	579110 R	
M 108,0 G XL (PR-3S)		Z6 XL ³ / Z7 XL 45kN ⁶	579111 R	
POLYSAN Edelstahl Press-System 1.4520	M 15 S (PR-2B)	Z8	574738 R	
	M 18 S (PR-2B)	Z8	574740 R	
	M 22 S (PR-2B)	Z8	574742 R	
	M 28 S (PR-2B)	Z8	574744 R	
	M 35 S (PR-2B)	Z8	574746 R	
	M 15		570110	
	M 18		570120	
	M 22		570130	
	M 28		570140	
	M 35		570150	
POLYSAN- Edelstahl Press-System Gas	M 42 (PR-3S)	Z2	572706 R	
	M 54 (PR-3S)	Z2	572708 R	
	M 76,1 XL (PR-3S)	Z6 XL ³ / Z7 XL 45kN ⁶	579101 R	
	M 88,9 G XL (PR-3S) ⁷⁾	Z7 XL 45kN ⁶	579110 R	
	M 108,0 G XL (PR-3S) ⁷⁾	Z7 XL 45kN ⁶	579111 R	
	M 15 S (PR-2B)	Z8	574738 R	
	M 18 S (PR-2B)	Z8	574740 R	
	M 22 S (PR-2B)	Z8	574742 R	
	M 28 S (PR-2B)	Z8	574744 R	
	M 35 S (PR-2B)	Z8	574746 R	
POLYSAN Handelsoges. m.b.H. & Co KG (Krems/Öster- reich)	M 15		570110	
	M 18		570120	
	M 22		570130	
	M 28		570140	
	M 35		570150	
	M 42 (PR-3S)	Z2	572706 R	
	M 54 (PR-3S)	Z2	572708 R	
	M 76,1 XL (PR-3S)	Z6 XL ³ / Z7 XL 45kN ⁶	579101 R	
	M 88,9 G XL (PR-3S)	Z6 XL ³ / Z7 XL 45kN ⁶	579110 R	
	M 108,0 G XL (PR-3S)	Z6 XL ³ / Z7 XL 45kN ⁶	579111 R	
POLYSAN- Edelstahl Press-System Wasser	M 15 S (PR-2B)	Z8	574738 R	
	M 18 S (PR-2B)	Z8	574740 R	
	M 22 S (PR-2B)	Z8	574742 R	
	M 28 S (PR-2B)	Z8	574744 R	
	M 35 S (PR-2B)	Z8	574746 R	
	M 15		570110	
	M 18		570120	
	M 22		570130	
	M 28		570140	
	M 35		570150	
POLYSAN- Edelstahl Press-System Wasser	M 42 (PR-3S)	Z2	572706 R	
	M 54 (PR-3S)	Z2	572708 R	
	M 76,1 XL (PR-3S)	Z6 XL ³ / Z7 XL 45kN ⁶	579101 R	
	M 88,9 G XL (PR-3S)	Z6 XL ³ / Z7 XL 45kN ⁶	579110 R	
	M 108,0 G XL (PR-3S)	Z6 XL ³ / Z7 XL 45kN ⁶	579111 R	
	M 15 S (PR-2B)	Z8	574738 R	
	M 18 S (PR-2B)	Z8	574740 R	
	M 22 S (PR-2B)	Z8	574742 R	
	M 28 S (PR-2B)	Z8	574744 R	
	M 35 S (PR-2B)	Z8	574746 R	

System	Presszange/Pressring	Antrieb durch Zwischenzange	Art.-Nr.	
POLYSAN Handelsges. m.b.H. & Co KG (Krems/Österreich)	TH 14*		570455	
	TH 16*		570460	
	TH 17*		570462	
	TH 18*		570465	
	TH 20*		570470	
	TH 26*		570475	
	TH 32		570480	
	TH 40		570485	
	TH 50 (PZ-S)		572400	
	TH 63 (PZ-S)		572405	
	THz 75 (PR-3B)	Z4	572829 R	
	TH 16 S (PR-2B)	Z8	574782 R	
	TH 20 S (PR-2B)	Z8	574788 R	
	TH 26 S (PR-2B)	Z8	574794 R	
	TH 32 S (PR-2B)	Z8	574798 R	
POLYSAN Handelsges. m.b.H. & Co KG (Krems/Österreich)	TH 14*		570455	
	TH 16*		570460	
	TH 17*		570462	
	TH 18*		570465	
	TH 20*		570470	
	TH 26*		570475	
	HE 32		571900	
	HEz 40		571904	
	TH 16 S (PR-2B)	Z8	574782 R	
	TH 20 S (PR-2B)	Z8	574788 R	
TH 26 S (PR-2B)	Z8	574794 R		
POLYSAN (España) „Rainbow“	U 16*		570765	
	U 18*		570770	
	U 20*		570775	
	U 25*		570780	
	U 32		570785	
	U 40		570790	
	U 50		570795	
	U 63 (PR-3B)	Z4	572837 R	
	U 63 (PZ-S)		572365	
	Prandelli Multyrama Pf	H 14*		570310
H 16*			570320	
H 18*			570340	
H 20*			570350	
H 26*			570370	
H 32			570380	
U 40			570790	
U 50			570795	
U 63 (PR-3B)		Z4	572837 R	
Prandelli Multyrama Pfm		H 16*		570320
		H 18*		570340
		H 20*		570350
		H 26*		570370
		H 32		570380
		TH 16*		570460
	TH 18*		570465	
	TH 20*		570470	
	TH 26*		570475	
	TH 32		570480	
	TH 40		570485	
	TH 50 (PZ-S)		572400	
	TH 16 S (PR-2B)	Z8	574782 R	
	TH 20 S (PR-2B)	Z8	574788 R	
	TH 26 S (PR-2B)	Z8	574794 R	
TH 32 S (PR-2B)	Z8	574798 R		
U 16*		570765		
U 18*		570770		
U 20*		570775		
U 40		570790		
U 50		570795		
U 63 (PR-3B)	Z4	572837 R		
PURMO Cleverfit Radial	F 16*		570717	
	F 20*		570727	
	F 26*		570730	
	F 32		570735	
	F 16 S (PR-2B)	Z8	574728 R	
	F 20 S (PR-2B)	Z8	574730 R	
	F 26 S (PR-2B)	Z8	574732 R	
	F 32 S (PR-2B)	Z8	574734 R	
	H 16*		570320	
	H 20*		570350	
	H 26*		570370	
	H 32		570380	
	TH 14*		570455	
	TH 16*		570460	
	TH 17*		570462	
	TH 20*		570470	
	TH 26*		570475	
	TH 32		570480	
	TH 40		570485	
	TH 50 (PZ-S)		572400	
	TH 63 (PZ-S)		572405	
	TH 16 S (PR-2B)	Z8	574782 R	
	TH 20 S (PR-2B)	Z8	574788 R	
	TH 26 S (PR-2B)	Z8	574794 R	
	TH 32 S (PR-2B)	Z8	574798 R	
	U 16*		570765	
	U 20*		570775	
	U 32		570785	
	VP 16*		570910	
	VP 20*		570915	
	VP 25		570920	

System	Presszange/Pressring	Antrieb durch Zwischenzange	Art.-Nr.	
R				
Raccorderie Metalliche aesPRES ¹⁾	M 15		570110	
	M 18		570120	
	M 22		570130	
	M 28		570140	
	M 35		570150	
	M 42 (PR-3S)	Z2	572706 R	
	M 54 (PR-3S)	Z2	572708 R	
	M 15 S (PR-2B)	Z8	574738 R	
	M 18 S (PR-2B)	Z8	574740 R	
	M 22 S (PR-2B)	Z8	574742 R	
	M 28 S (PR-2B)	Z8	574744 R	
	M 35 S (PR-2B)	Z8	574746 R	
	Raccorderie Metalliche inoxPRES ¹⁾	M 15		570110
		M 18		570120
		M 22		570130
M 28			570140	
M 35			570150	
M 42 (PR-3S)		Z2	572706 R	
M 54 (PR-3S)		Z2	572708 R	
M 76,1 XL (PR-3S) ^{®)}		Z7 XL 45 kN ^{®)}	579101 R	
M 88,9 G XL (PR-3S) ^{®)}		Z7 XL 45 kN ^{®)}	579110 R	
M 108,0 G XL (PR-3S) ^{®)}		Z7 XL 45 kN ^{®)}	579111 R	
M 15 S (PR-2B)		Z8	574738 R	
M 18 S (PR-2B)		Z8	574740 R	
M 22 S (PR-2B)		Z8	574742 R	
M 28 S (PR-2B)		Z8	574744 R	
M 35 S (PR-2B)		Z8	574746 R	
Raccorderie Metalliche MARINEPRES ¹⁾	M 15		570110	
	M 18		570120	
	M 22		570130	
	M 28		570140	
	M 35		570150	
	M 42 (PR-3S)	Z2	572706 R	
	M 54 (PR-3S)	Z2	572708 R	
	M 76,1 XL (PR-3S) ^{®)}	Z7 XL 45 kN ^{®)}	579101 R	
	M 88,9 G XL (PR-3S) ^{®)}	Z7 XL 45 kN ^{®)}	579110 R	
	M 108,0 G XL (PR-3S) ^{®)}	Z7 XL 45 kN ^{®)}	579111 R	
	M 15 S (PR-2B)	Z8	574738 R	
	M 18 S (PR-2B)	Z8	574740 R	
	M 22 S (PR-2B)	Z8	574742 R	
	M 28 S (PR-2B)	Z8	574744 R	
	M 35 S (PR-2B)	Z8	574746 R	
Raccorderie Metalliche steelPRES ¹⁾	M 15		570110	
	M 18		570120	
	M 22		570130	
	M 28		570140	
	M 35		570150	
	M 42 (PR-3S)	Z2	572706 R	
	M 54 (PR-3S)	Z2	572708 R	
	M 76,1 XL (PR-3S) ^{®)}	Z7 XL 45 kN ^{®)}	579101 R	
	M 88,9 G XL (PR-3S) ^{®)}	Z7 XL 45 kN ^{®)}	579110 R	
	M 108,0 G XL (PR-3S) ^{®)}	Z7 XL 45 kN ^{®)}	579111 R	
	M 15 S (PR-2B)	Z8	574738 R	
	M 18 S (PR-2B)	Z8	574740 R	
	M 22 S (PR-2B)	Z8	574742 R	
	M 28 S (PR-2B)	Z8	574744 R	
	M 35 S (PR-2B)	Z8	574746 R	
RBM Tita-fix	B 14*		570845	
	B 16*		570850	
	B 18*		570855	
	B 20*		570860	
	B 26		570870	
	F 16*		570717	
	F 18*		570720	
	F 20*		570727	
	F 16 S (PR-2B)	Z8	574728 R	
	F 20 S (PR-2B)	Z8	574730 R	
	H 14*		570310	
	H 16*		570320	
	H 18*		570340	
	H 20*		570350	
	H 26*		570370	
H 32		570380		
TH 14*		570455		
TH 16*		570460		
TH 17*		570462		
TH 18*		570465		
TH 20*		570470		
TH 26*		570475		
TH 32		570480		
TH 40		570485		
TH 50 (PZ-S)		572400		
TH 63 (PZ-S)		572405		
TH 16 S (PR-2B)	Z8	574782 R		
TH 20 S (PR-2B)	Z8	574788 R		
TH 26 S (PR-2B)	Z8	574794 R		
TH 32 S (PR-2B)	Z8	574798 R		
U 14*		570760		
U 16*		570765		
U 18*		570770		
U 20*		570775		

Pressfitting-Systeme für Gasinstallationen dürfen nur mit den in der Tabelle gelb hinterlegten Presszangen / Pressringen gepresst werden.

Nationale Vorschriften beachten. Verwendungshinweise und Montageanweisungen der Systemanbieter/-hersteller lesen und beachten.

* Diese Presszangen passen auch in die Hand-Radialpresse ROLLER'S Easy-Press. Nationale Vorschriften beachten.

- 1) Nur Presszangen ab Kennzeichnung „108“ (1. Quartal 2008), „208“ (2. Quartal 2008) usw. einsetzbar. Die Kennzeichnung ist auf jeder Pressbacke gestempelt.
- 2) Für dieses Pressfitting-System ist die Herstellung der Pressverbindung mit Hand-Radialpressen nicht zugelassen.
- 3) Antrieb durch ROLLER'S Uni-Press XL ACC.
- 4) Antrieb durch ROLLER'S Multi-Press XL 45kN 22V ACC.
- 5) Zur Aufnahme geeigneter Presseinsätze.
- 6) Pressfittings aus Rotguss (Sanpress XL) müssen mit Pressringen mit Presskontur VR, Pressfittings aus Kupfer (Profipress XL, Profipress G XL), C-Stahl (Prestabo XL) und aus nichtrostendem Stahl (Sanpress Inox XL, Sanpress Inox G XL) müssen mit Pressringen mit Presskontur VF gepresst werden.
- 7) Für Gasinstallationen nur Pressringe mit Kennzeichnung „M 88,9 G“ bzw. „M 108 G“ auf den 3 Presssegmenten verwenden.
- 8) Zur Herstellung von Pressverbindungen für Betriebsdruck ≤ PN 10.
- 9) Für Rohre nach technischem Standard EN. Verwendungshinweise der Systemanbieter/-hersteller beachten.
- 10) Für Rohre nach technischem Standard ASTM. Verwendungshinweise der Systemanbieter/-hersteller beachten.

Eignung der ROLLER'S Presswerkzeuge für Pressfitting-Systeme: Stand 12. Oktober 2022. Der jeweils aktuelle Stand ist im Internet abzurufen: www.albert-roller.de → Downloads → Produktkataloge, -prospekte → ROLLER Katalog. Zwischenzangen siehe Seite 129. Presszangen / Pressringe für weitere Pressfitting-Systeme auf Anfrage.

ROLLER'S Presszangen/Pressringe

Zubehör für ROLLER'S Radialpressen (außer ROLLER'S Multi-Press Mini ACC / Mini 22 V ACC / Mini S 22 V ACC) und andere Fabrikate

System	Presszange/Pressring	Antrieb durch Zwischenzange	Art.-Nr.	
RBM Tita-gas	TH 16*		570460	
	TH 20*		570470	
	TH 26*		570475	
	TH 32		570480	
	TH 16 S (PR-2B)	Z8	574782 R	
	TH 20 S (PR-2B)	Z8	574788 R	
	TH 26 S (PR-2B)	Z8	574794 R	
	TH 32 S (PR-2B)	Z8	574798 R	
Redi Nicoll Fluxo	TH 14*		570455	
	TH 16*		570460	
	TH 18*		570465	
	TH 20*		570470	
	TH 26*		570475	
	TH 32		570480	
	TH 40		570485	
	TH 50 (PZ-S)		572400	
	TH 63 (PZ-S)		572405	
	THz 75 (PR-3B)	Z4	572829 R	
	TH 16 S (PR-2B)	Z8	574782 R	
	TH 20 S (PR-2B)	Z8	574788 R	
	TH 26 S (PR-2B)	Z8	574794 R	
	TH 32 S (PR-2B)	Z8	574798 R	
Redi Nicoll Fluxo Gas	TH 16*		570460	
	TH 20*		570470	
	TH 26*		570475	
	TH 16 S (PR-2B)	Z8	574782 R	
	TH 20 S (PR-2B)	Z8	574788 R	
RIFENG U PRESS FITTING (F5)	U 14*		570760	
	U 16*		570765	
	U 18*		570770	
	U 20*		570775	
	U 25*		570780	
	U 32		570785	
	U 40		570790	
	U 50		570795	
	U 63 (PZ-S)		572365	
	U 63 (PR-3B)	Z4	572837 R	
	U 75 (PR-3B)	Z4	572828 R	
RIFENG TH PRESS FITTING (F9)	TH 16*		570460	
	TH 20*		570470	
	TH 25*		570495	
	TH 26*		570475	
	TH 32		570480	
	TH 40		570485	
	TH 50 (PZ-S)		572400	
RIQUIER A SERTIR	RFz 12*		571320	
	RFz 16*		571325	
	RFz 20*		571330	
	RFz 25		571335	
	Roth PressCheck	RN 14*		572672
RN 16			572670	
RN 17*			572674	
RN 20*			572676	
RN 25/26			572678	
RN 32			572680	
RN 40 (PR-3S)		Z2	572714 R	
RN 50 (PR-3S)		Z2	572716 R	
RNz 63 (PR-3B)		Z4	572836 R	
Rubinetterie Bresciane Bonomi TURBO CuNi		M 15		570110
	M 18		570120	
	M 22		570130	
	M 28		570140	
	M 35		570150	
	M 42 (PR-3S)	Z2	572706 R	
	M 54 (PR-3S)	Z2	572708 R	
	M 76,1 XL (PR-3S)	Z6 XL ³ / Z7 XL 45 kN ⁶	579101 R	
	M 88,9 G XL (PR-3S)	Z6 XL ³ / Z7 XL 45 kN ⁶	579110 R	
	M 108,0 G XL (PR-3S)	Z6 XL ³ / Z7 XL 45 kN ⁶	579111 R	
	M 15 S (PR-2B)	Z8	574738 R	
	M 18 S (PR-2B)	Z8	574740 R	
	M 22 S (PR-2B)	Z8	574742 R	
	M 28 S (PR-2B)	Z8	574744 R	
M 35 S (PR-2B)	Z8	574746 R		
Rubinetterie Bresciane Bonomi TURBO INOX	M 15		570110	
	M 18		570120	
	M 22		570130	
	M 28		570140	
	M 35		570150	
	M 42 (PR-3S)	Z2	572706 R	
	M 54 (PR-3S)	Z2	572708 R	
	M 76,1 XL (PR-3S)	Z6 XL ³ / Z7 XL 45 kN ⁶	579101 R	
	M 88,9 G XL (PR-3S)	Z6 XL ³ / Z7 XL 45 kN ⁶	579110 R	
	M 108,0 G XL (PR-3S)	Z6 XL ³ / Z7 XL 45 kN ⁶	579111 R	
	M 15 S (PR-2B)	Z8	574738 R	
	M 18 S (PR-2B)	Z8	574740 R	
	M 22 S (PR-2B)	Z8	574742 R	
	M 28 S (PR-2B)	Z8	574744 R	
M 35 S (PR-2B)	Z8	574746 R		
Rubinetterie Bresciane Bonomi TURBO INOX GAS	M 15		570110	
	M 18		570120	
	M 22		570130	
	M 28		570140	
	M 35		570150	
	M 42 (PR-3S)	Z2	572706 R	
	M 54 (PR-3S)	Z2	572708 R	
	M 15 S (PR-2B)	Z8	574738 R	
	M 18 S (PR-2B)	Z8	574740 R	
	M 22 S (PR-2B)	Z8	574742 R	
	M 28 S (PR-2B)	Z8	574744 R	
	M 35 S (PR-2B)	Z8	574746 R	
	Rubinetterie Bresciane Bonomi TURBO STEEL	M 15		570110
		M 18		570120
M 22			570130	
M 28			570140	
M 35			570150	
M 42 (PR-3S)		Z2	572706 R	
M 54 (PR-3S)		Z2	572708 R	
M 76,1 XL (PR-3S)		Z6 XL ³ / Z7 XL 45 kN ⁶	579101 R	
M 88,9 G XL (PR-3S)		Z6 XL ³ / Z7 XL 45 kN ⁶	579110 R	
M 108,0 G XL (PR-3S)		Z6 XL ³ / Z7 XL 45 kN ⁶	579111 R	
M 15 S (PR-2B)		Z8	574738 R	
M 18 S (PR-2B)		Z8	574740 R	
M 22 S (PR-2B)		Z8	574742 R	
M 28 S (PR-2B)		Z8	574744 R	
M 35 S (PR-2B)	Z8	574746 R		

System	Presszange/Pressring	Antrieb durch Zwischenzange	Art.-Nr.	
Rubinetterie Bresciane Bonomi TURBO PRESS	B 14*		570845	
	B 16*		570850	
	B 18*		570855	
	B 20*		570860	
	B 26		570870	
	B 32		570880	
	H 14*		570310	
	H 16*		570320	
	H 18*		570340	
	H 20*		570350	
	H 26*		570370	
	H 32		570380	
	TH 14*		570455	
	TH 16*		570460	
Rubinetterie Bresciane Bonomi TURBO PRESS GAS	TH 18*		570465	
	TH 20*		570470	
	TH 26*		570475	
	TH 32		570480	
	TH 40		570485	
	TH 50 (PZ-S)		572400	
	TH 63 (PZ-S)		572405	
	TH 16 S (PR-2B)	Z8	574782 R	
	TH 20 S (PR-2B)	Z8	574788 R	
	TH 26 S (PR-2B)	Z8	574794 R	
	TH 32 S (PR-2B)	Z8	574798 R	
	U 14*		570760	
	U 16*		570765	
	U 18*		570770	
U 20*		570775		
C 26*		570750		
U 32		570785		
Sa.MI plastic	TH 14*		570455	
	TH 16*		570460	
	TH 18*		570465	
	TH 20*		570470	
	TH 26*		570475	
Sa.MI plastic Multistrato Gas	TH 32		570480	
	TH 16 S (PR-2B)	Z8	574782 R	
	TH 20 S (PR-2B)	Z8	574788 R	
	TH 26 S (PR-2B)	Z8	574794 R	
	TH 32 S (PR-2B)	Z8	574798 R	
	TH 40		570485	
	TH 50 (PZ-S)		572400	
	TH 63 (PZ-S)		572405	
	TH 16 S (PR-2B)	Z8	574782 R	
	TH 20 S (PR-2B)	Z8	574788 R	
	TH 26 S (PR-2B)	Z8	574794 R	
	TH 32 S (PR-2B)	Z8	574798 R	
	SANHA 3fit-Press Pb-free Serie 25000	TH 32		570480
		TH 16 S (PR-2B)	Z8	574782 R
TH 20 S (PR-2B)		Z8	574788 R	
TH 26 S (PR-2B)		Z8	574794 R	
TH 32 S (PR-2B)		Z8	574798 R	
B 16*			570850	
B 20*			570860	
B 26			570870	
B 32			570880	
F 16*			570717	
F 20*			570727	
F 26*			570730	
F 32			570735	
Fz 40			570742	
Fz 50		570747		
F 63 (PZ-S)		572385		
F 16 S (PR-2B)	Z8	574728 R		
F 20 S (PR-2B)	Z8	574730 R		
F 26 S (PR-2B)	Z8	574732 R		
F 32 S (PR-2B)	Z8	574734 R		
H 16*		570320		
H 20*		570350		
H 26*		570370		
H 32		570380		
H 40 (PZ-4G)		570390		
TH 16*		570460		
TH 20*		570470		
TH 26*		570475		
TH 32		570480		
TH 40		570485		
TH 50 (PZ-S)		572400		
TH 63 (PZ-S)		572405		
TH 16 S (PR-2B)	Z8	574782 R		
TH 20 S (PR-2B)	Z8	574788 R		
TH 26 S (PR-2B)	Z8	574794 R		
TH 32 S (PR-2B)	Z8	574798 R		
U 16*		570765		
U 20*		570775		
C 26*		570750		
U 32		570785		
U 40		570790		
U 50		570795		
U 63 (PR-3B)	Z4	572837 R		
U 63 (PZ-S)		572365		

S

System	Presszange/Pressring	Antrieb durch Zwischenzange	Art.-Nr.
SANHA 3fit-Press PPSU Serie 35000	B 16*		570850
	B 20*		570860
	B 26		570870
	B 32		570880
	F 16*		570717
	F 20*		570727
	F 26*		570730
	F 32		570735
	F 16 S (PR-2B)	Z8	574728 R
	F 20 S (PR-2B)	Z8	574730 R
	F 26 S (PR-2B)	Z8	574732 R
	F 32 S (PR-2B)	Z8	574734 R
	H 16*		570320
	H 20*		570350
	H 26*		570370
	H 32		570380
	TH 16*		570460
	TH 20*		570470
	TH 26*		570475
	TH 32		570480
	TH 40		570485
	TH 50 (PZ-S)		572400
	TH 63 (PZ-S)		572405
	TH 16 S (PR-2B)	Z8	574782 R
	TH 20 S (PR-2B)	Z8	574788 R
	TH 26 S (PR-2B)	Z8	574794 R
	TH 32 S (PR-2B)	Z8	574798 R
	U 16*		570765
	U 20*		570775
	C 26*		570750
	U 32		570785
SANHA Heavy Steel Press	VMP ½" (OD 21,3 mm)		571762
	VMPz ¾" (OD 26,9 mm)		571764
	VMPz 1" (OD 33,7 mm)		571767
	VMPz 1¼" (PZ-S) (OD 42,4 mm)		572413
	VMPz 1½" (PR-3B) (OD 48,3 mm)	Z5	572844 R
SANHA Heavy Steel Press Gas ⁹⁾	VMPz 2" (PR-3B) (OD 60,3 mm)	Z5	572845 R
	VMP ½" (OD 21,3 mm)		571762
	VMPz ¾" (OD 26,9 mm)		571764
	VMPz 1" (OD 33,7 mm)		571767
	VMPz 1¼" (PZ-S) (OD 42,4 mm)		572413
SANHA-NiroSan Gas Presssystem Serie 17000	VMPz 1½" (PR-3B) (OD 48,3 mm)	Z5	572844 R
	VMPz 2" (PR-3B) (OD 60,3 mm)	Z5	572845 R
	SA 15		570935
	SA 18		570940
	SA 22		570945
SA 28		570950	
SA 35		570955	
M 15		570110	
M 18		570120	
M 22		570130	
M 28		570140	
M 35		570150	
M 42 (PR-3S)	Z2	572706 R	
M 54 (PR-3S)	Z2	572708 R	
M 76,1 XL (PR-3S)	Z7 XL 45 kN ⁶⁾	579101 R	
M 88,9 G XL (PR-3S) ⁷⁾	Z7 XL 45 kN ⁶⁾	579110 R	
M 108,0 G XL (PR-3S) ⁷⁾	Z7 XL 45 kN ⁶⁾	579111 R	
M 15 S (PR-2B)	Z8	574738 R	
M 18 S (PR-2B)	Z8	574740 R	
M 22 S (PR-2B)	Z8	574742 R	
M 28 S (PR-2B)	Z8	574744 R	
M 35 S (PR-2B)	Z8	574746 R	
V 15		570115	
V 18		570125	
V 22		570135	
V 28		570145	
V 35		570155	
V 42		570165	
V 42 (PR-2B)	Z2	572850 R	
V 54		570175	
V 54 (PR-2B)	Z2	572851 R	
V 15 S (PR-2B)	Z8	574752 R	
V 18 S (PR-2B)	Z8	574756 R	
V 22 S (PR-2B)	Z8	574758 R	
V 28 S (PR-2B)	Z8	574760 R	
V 35 S (PR-2B)	Z8	574762 R	

System	Presszange/Pressring	Antrieb durch Zwischenzange	Art.-Nr.	
SANHA-NiroSan Industry Presssystem Serie 18000	SA 15		570935	
	SA 18		570940	
	SA 22		570945	
	SA 28		570950	
	SA 35		570955	
	M 15		570110	
	M 18		570120	
	M 22		570130	
	M 28		570140	
	M 35		570150	
	M 42 (PR-3S)	Z2	572706 R	
	M 54 (PR-3S)	Z2	572708 R	
	XP 64,0 XL (PR-3S)	Z6 XL ³⁾ / Z7 XL 45 kN ⁶⁾	579100 R	
	M 76,1 XL (PR-3S)	Z6 XL ³⁾ / Z7 XL 45 kN ⁶⁾	579101 R	
	M 88,9 G XL (PR-3S)	Z6 XL ³⁾ / Z7 XL 45 kN ⁶⁾	579110 R	
	M 108,0 G XL (PR-3S)	Z6 XL ³⁾ / Z7 XL 45 kN ⁶⁾	579111 R	
	M 15 S (PR-2B)	Z8	574738 R	
	M 18 S (PR-2B)	Z8	574740 R	
	M 22 S (PR-2B)	Z8	574742 R	
	M 28 S (PR-2B)	Z8	574744 R	
	M 35 S (PR-2B)	Z8	574746 R	
	V 15		570115	
	V 18		570125	
	V 22		570135	
	V 28		570145	
	V 35		570155	
	V 42		570165	
	V 42 (PR-2B)	Z2	572850 R	
	V 54		570175	
	V 54 (PR-2B)	Z2	572851 R	
	V 15 S (PR-2B)	Z8	574752 R	
	V 18 S (PR-2B)	Z8	574756 R	
	V 22 S (PR-2B)	Z8	574758 R	
	V 28 S (PR-2B)	Z8	574760 R	
	V 35 S (PR-2B)	Z8	574762 R	
	SANHA-NiroSan- Presssystem Serie 9000	SA 15		570935
		SA 18		570940
		SA 22		570945
SA 28			570950	
SA 35			570955	
M 15			570110	
M 18			570120	
M 22			570130	
M 28			570140	
M 35			570150	
M 42 (PR-3S)		Z2	572706 R	
M 54 (PR-3S)		Z2	572708 R	
XP 64,0 XL (PR-3S)		Z6 XL ³⁾ / Z7 XL 45 kN ⁶⁾	579100 R	
M 76,1 XL (PR-3S)	Z6 XL ³⁾ / Z7 XL 45 kN ⁶⁾	579101 R		
M 88,9 G XL (PR-3S)	Z6 XL ³⁾ / Z7 XL 45 kN ⁶⁾	579110 R		
M 108,0 G XL (PR-3S)	Z6 XL ³⁾ / Z7 XL 45 kN ⁶⁾	579111 R		
M 15 S (PR-2B)	Z8	574738 R		
M 18 S (PR-2B)	Z8	574740 R		
M 22 S (PR-2B)	Z8	574742 R		
M 28 S (PR-2B)	Z8	574744 R		
M 35 S (PR-2B)	Z8	574746 R		
V 15		570115		
V 18		570125		
V 22		570135		
V 28		570145		
V 35		570155		
V 42		570165		
V 42 (PR-2B)	Z2	572850 R		
V 54		570175		
V 54 (PR-2B)	Z2	572851 R		
V 15 S (PR-2B)	Z8	574752 R		
V 18 S (PR-2B)	Z8	574756 R		
V 22 S (PR-2B)	Z8	574758 R		
V 28 S (PR-2B)	Z8	574760 R		
V 35 S (PR-2B)	Z8	574762 R		

Pressfitting-Systeme für Gasinstallationen dürfen nur mit den in der Tabelle gelb hinterlegten Presszangen / Pressringen gepresst werden.

Nationale Vorschriften beachten. Verwendungshinweise und Montageanweisungen der Systemanbieter/-hersteller lesen und beachten.

* Diese Presszangen passen auch in die Hand-Radialpresse ROLLER'S Easy-Press. Nationale Vorschriften beachten.

¹⁾ Nur Presszangen ab Kennzeichnung „108“ (1. Quartal 2008), „208“ (2. Quartal 2008) usw. einsetzbar. Die Kennzeichnung ist auf jeder Pressbacke gestempelt.

²⁾ Für dieses Pressfitting-System ist die Herstellung der Pressverbindung mit Hand-Radialpressen nicht zugelassen.

³⁾ Antrieb durch ROLLER'S Uni-Press XL ACC.

⁴⁾ Antrieb durch ROLLER'S Multi-Press XL 45 kN 22 V ACC.

⁵⁾ Zur Aufnahme geeigneter Presseinsätze.

⁶⁾ Pressfittings aus Rotguss (Sanpress XL) müssen mit Pressringen mit Presskontur VR, Pressfittings aus Kupfer (Profipress XL, Profipress G XL), C-Stahl (Prestabo XL) und aus nichtrostendem Stahl (Sanpress Inox XL, Sanpress Inox G XL) müssen mit Pressringen mit Presskontur VF gepresst werden.

⁷⁾ Für Gasinstallationen nur Pressringe mit Kennzeichnung „M 88,9 G“ bzw. „M 108 G“ auf den 3 Presssegmenten verwenden.

⁸⁾ Zur Herstellung von Pressverbindungen für Betriebsdruck ≤ PN 10.

⁹⁾ Für Rohre nach technischem Standard EN. Verwendungshinweise der Systemanbieter/-hersteller beachten.

¹⁰⁾ Für Rohre nach technischem Standard ASTM. Verwendungshinweise der Systemanbieter/-hersteller beachten.

Eignung der ROLLER'S Presswerkzeuge für Pressfitting-Systeme: Stand 12. Oktober 2022. Der jeweils aktuelle Stand ist im Internet abzurufen:

www.albert-roller.de → Downloads → Produktkataloge, -prospekte → ROLLER Katalog.

Zwischenzangen siehe Seite 129. Presszangen / Pressringe für weitere Pressfitting-Systeme auf Anfrage.

ROLLER'S Presszangen/Pressringe

Zubehör für ROLLER'S Radialpressen (außer ROLLER'S Multi-Press Mini ACC / Mini 22 V ACC / Mini S 22 V ACC) und andere Fabrikate

System	Presszange/Pressring	Antrieb durch Zwischenzange	Art.-Nr.
SANHA-NiroSan SF Presssystem Serie 19000 (silicone free)	SA 15		570935
	SA 18		570940
	SA 22		570945
	SA 28		570950
	SA 35		570955
	M 15		570110
	M 18		570120
	M 22		570130
	M 28		570140
	M 35		570150
	M 42 (PR-3S)	Z2	572706 R
	M 54 (PR-3S)	Z2	572708 R
	M 76,1 XL (PR-3S)	Z6 XL ³ / Z7 XL 45 kN ⁶	579101 R
	M 88,9 G XL (PR-3S)	Z6 XL ³ / Z7 XL 45 kN ⁶	579110 R
	M 108,0 G XL (PR-3S)	Z6 XL ³ / Z7 XL 45 kN ⁶	579111 R
	M 15 S (PR-2B)	Z8	574738 R
	M 18 S (PR-2B)	Z8	574740 R
	M 22 S (PR-2B)	Z8	574742 R
	M 28 S (PR-2B)	Z8	574744 R
	M 35 S (PR-2B)	Z8	574746 R
	V 15		570115
	V 18		570125
	V 22		570135
	V 28		570145
	V 35		570155
	V 42		570165
	V 42 (PR-2B)	Z2	572850 R
	V 54		570175
	V 54 (PR-2B)	Z2	572851 R
	V 15 S (PR-2B)	Z8	574752 R
	V 18 S (PR-2B)	Z8	574756 R
	V 22 S (PR-2B)	Z8	574758 R
	V 28 S (PR-2B)	Z8	574760 R
	V 35 S (PR-2B)	Z8	574762 R
	SANHA NiroTherm Serie 91000	SA 15	
SA 18			570940
SA 22			570945
SA 28			570950
SA 35			570955
M 15			570110
M 18			570120
M 22			570130
M 28			570140
M 35			570150
M 42 (PR-3S)		Z2	572706 R
M 54 (PR-3S)		Z2	572708 R
M 76,1 XL (PR-3S)		Z6 XL ³ / Z7 XL 45 kN ⁶	579101 R
M 88,9 G XL (PR-3S)		Z6 XL ³ / Z7 XL 45 kN ⁶	579110 R
M 108,0 G XL (PR-3S)		Z6 XL ³ / Z7 XL 45 kN ⁶	579111 R
M 15 S (PR-2B)		Z8	574738 R
M 18 S (PR-2B)		Z8	574740 R
M 22 S (PR-2B)		Z8	574742 R
M 28 S (PR-2B)		Z8	574744 R
M 35 S (PR-2B)		Z8	574746 R
V 15			570115
V 18			570125
V 22			570135
V 28			570145
V 35			570155
V 42			570165
V 42 (PR-2B)		Z2	572850 R
V 54			570175
V 54 (PR-2B)		Z2	572851 R
V 15 S (PR-2B)		Z8	574752 R
V 18 S (PR-2B)		Z8	574756 R
V 22 S (PR-2B)		Z8	574758 R
V 28 S (PR-2B)		Z8	574760 R
V 35 S (PR-2B)		Z8	574762 R
SANHA NiroTherm Industry Serie 98000		SA 15	
	SA 18		570940
	SA 22		570945
	SA 28		570950
	SA 35		570955
	M 15		570110
	M 18		570120
	M 22		570130
	M 28		570140
	M 35		570150
	M 42 (PR-3S)	Z2	572706 R
	M 54 (PR-3S)	Z2	572708 R
	M 76,1 XL (PR-3S)	Z6 XL ³ / Z7 XL 45 kN ⁶	579101 R
	M 88,9 G XL (PR-3S)	Z6 XL ³ / Z7 XL 45 kN ⁶	579110 R
	M 108,0 G XL (PR-3S)	Z6 XL ³ / Z7 XL 45 kN ⁶	579111 R
	M 15 S (PR-2B)	Z8	574738 R
	M 18 S (PR-2B)	Z8	574740 R
	M 22 S (PR-2B)	Z8	574742 R
	M 28 S (PR-2B)	Z8	574744 R
	M 35 S (PR-2B)	Z8	574746 R
	V 15		570115
	V 18		570125
	V 22		570135
	V 28		570145
	V 35		570155
	V 42		570165
	V 42 (PR-2B)	Z2	572850 R
	V 54		570175
	V 54 (PR-2B)	Z2	572851 R
	V 15 S (PR-2B)	Z8	574752 R
	V 18 S (PR-2B)	Z8	574756 R
	V 22 S (PR-2B)	Z8	574758 R
	V 28 S (PR-2B)	Z8	574760 R
	V 35 S (PR-2B)	Z8	574762 R

System	Presszange/Pressring	Antrieb durch Zwischenzange	Art.-Nr.	
SANHA-Press Chrom Serie 16000	SA 12		570930	
	SA 15		570935	
	SA 18		570940	
	SA 22		570945	
	SA 28		570950	
	M 12		570100	
	M 15		570110	
	M 18		570120	
	M 22		570130	
	M 28		570140	
	M 12 S (PR-2B)	Z8	574736 R	
	M 15 S (PR-2B)	Z8	574738 R	
	M 18 S (PR-2B)	Z8	574740 R	
	M 22 S (PR-2B)	Z8	574742 R	
	M 28 S (PR-2B)	Z8	574744 R	
	V 12		570107	
	V 15		570115	
	V 18		570125	
	V 22		570135	
	V 28		570145	
	V 12 S (PR-2B)	Z8	574748 R	
	V 15 S (PR-2B)	Z8	574752 R	
	V 18 S (PR-2B)	Z8	574756 R	
	V 22 S (PR-2B)	Z8	574758 R	
	V 28 S (PR-2B)	Z8	574760 R	
	SANHA-Press GAS Pressfittings Serie 10000/ Serie 11000	SA 12		570930
		SA 14		570932
		SA 15		570935
		SA 16		570937
		SA 18		570940
		SA 22		570945
		SA 28		570950
		SA 35		570955
		M 12		570100
		M 15		570110
M 18			570120	
M 22			570130	
M 28			570140	
M 35			570150	
M 42 (PR-3S)		Z2	572706 R	
M 54 (PR-3S)		Z2	572708 R	
M 12 S (PR-2B)		Z8	574736 R	
M 15 S (PR-2B)		Z8	574738 R	
M 18 S (PR-2B)		Z8	574740 R	
M 22 S (PR-2B)		Z8	574742 R	
M 28 S (PR-2B)		Z8	574744 R	
M 35 S (PR-2B)		Z8	574746 R	
V 12			570107	
V 14			570112	
VG 14			570132	
V 15			570115	
V 16			570117	
VG 16			570137	
V 18			570125	
V 22			570135	
V 28			570145	
V 35			570155	
V 42			570165	
V 42 (PR-2B)		Z2	572850 R	
V 54			570175	
V 54 (PR-2B)	Z2	572851 R		
V 12 S (PR-2B)	Z8	574748 R		
VG 14 S (PR-2B)	Z8	574750 R		
V 15 S (PR-2B)	Z8	574752 R		
VG 16 S (PR-2B)	Z8	574754 R		
V 18 S (PR-2B)	Z8	574756 R		
V 22 S (PR-2B)	Z8	574758 R		
V 28 S (PR-2B)	Z8	574760 R		
V 35 S (PR-2B)	Z8	574762 R		
SANHA-Press Pressfittings Serie 6000	SA 12		570930	
	SA 14		570932	
	SA 15		570935	
	SA 16		570937	
	SA 18		570940	
	SA 22		570945	
	SA 28		570950	
	SA 35		570955	
	M 12		570100	
	M 15		570110	
	M 18		570120	
	M 22		570130	
	M 28		570140	
	M 35		570150	
	M 42 (PR-3S)	Z2	572706 R	
	M 54 (PR-3S)	Z2	572708 R	
	XP 64,0 XL (PR-3S)	Z6 XL ³ / Z7 XL 45 kN ⁶	579100 R	
	XP 66,7 XL (PR-3S)	Z6 XL ³ / Z7 XL 45 kN ⁶	579108 R	
	M 66,7 XL (PR-3S)	Z6 XL ³ / Z7 XL 45 kN ⁶	579107 R	
	M 76,1 XL (PR-3S)	Z6 XL ³ / Z7 XL 45 kN ⁶	579101 R	
	M 88,9 G XL (PR-3S)	Z6 XL ³ / Z7 XL 45 kN ⁶	579110 R	
	M 108,0 G XL (PR-3S)	Z6 XL ³ / Z7 XL 45 kN ⁶	579111 R	
	M 12 S (PR-2B)	Z8	574736 R	
	M 15 S (PR-2B)	Z8	574738 R	
	M 18 S (PR-2B)	Z8	574740 R	
	M 22 S (PR-2B)	Z8	574742 R	
	M 28 S (PR-2B)	Z8	574744 R	
	M 35 S (PR-2B)	Z8	574746 R	
	V 12		570107	
	V 14		570112	
	VG 14		570132	
	V 15		570115	
	V 16		570117	
	VG 16		570137	
	V 18		570125	
V 22		570135		
V 28		570145		
V 35		570155		
V 42		570165		
V 42 (PR-2B)	Z2	572850 R		
V 54		570175		
V 54 (PR-2B)	Z2	572851 R		
V 12 S (PR-2B)	Z8	574748 R		
VG 14 S (PR-2B)	Z8	574750 R		
V 15 S (PR-2B)	Z8	574752 R		
VG 16 S (PR-2B)	Z8	574754 R		
V 18 S (PR-2B)	Z8	574756 R		
V 22 S (PR-2B)	Z8	574758 R		
V 28 S (PR-2B)	Z8	574760 R		
V 35 S (PR-2B)	Z8	574762 R		

System	Presszange/Pressring	Antrieb durch Zwischenzange	Art.-Nr.
SANHA-Press SOLAR Pressfittings Serie 12000/ Serie 13000	SA 12		570930
	SA 15		570935
	SA 18		570940
	SA 22		570945
	SA 28		570950
	SA 35		570955
	M 12		570100
	M 15		570110
	M 18		570120
	M 22		570130
	M 28		570140
	M 35		570150
	M 42 (PR-3S)	Z2	572706 R
	M 54 (PR-3S)	Z2	572708 R
	XP 64,0 XL (PR-3S)	Z6 XL ³⁾ / Z7 XL 45 kN ⁴⁾	579100 R
	XP 66,7 XL (PR-3S)	Z6 XL ³⁾ / Z7 XL 45 kN ⁴⁾	579108 R
	M 66,7 XL (PR-3S)	Z6 XL ³⁾ / Z7 XL 45 kN ⁴⁾	579107 R
	M 76,1 XL (PR-3S)	Z6 XL ³⁾ / Z7 XL 45 kN ⁴⁾	579101 R
	M 88,9 G XL (PR-3S)	Z6 XL ³⁾ / Z7 XL 45 kN ⁴⁾	579110 R
	M 108,0 G XL (PR-3S)	Z6 XL ³⁾ / Z7 XL 45 kN ⁴⁾	579111 R
	M 12 S (PR-2B)	Z8	574736 R
	M 15 S (PR-2B)	Z8	574738 R
	M 18 S (PR-2B)	Z8	574740 R
	M 22 S (PR-2B)	Z8	574742 R
	M 28 S (PR-2B)	Z8	574744 R
	M 35 S (PR-2B)	Z8	574746 R
	V 12		570107
	V 15		570115
	V 18		570125
	V 22		570135
	V 28		570145
	V 35		570155
	V 42		570165
	V 42 (PR-2B)	Z2	572850 R
	V 54		570175
	V 54 (PR-2B)	Z2	572851 R
	V 12 S (PR-2B)	Z8	574748 R
	V 15 S (PR-2B)	Z8	574752 R
	V 18 S (PR-2B)	Z8	574756 R
	V 22 S (PR-2B)	Z8	574758 R
V 28 S (PR-2B)	Z8	574760 R	
V 35 S (PR-2B)	Z8	574762 R	
SANHA PURAPRESS Serie 8000	SA 12		570930
	SA 14		570932
	SA 15		570935
	SA 16		570937
	SA 18		570940
	SA 22		570945
	SA 28		570950
	SA 35		570955
	M 12		570100
	M 15 ¹⁾		570110
	M 18 ¹⁾		570120
	M 22 ¹⁾		570130
	M 28 ¹⁾		570140
	M 35 ¹⁾		570150
	M 42 (PR-3S)	Z2	572706 R
	M 54 (PR-3S)	Z2	572708 R
	XP 64,0 XL (PR-3S)	Z6 XL ³⁾ / Z7 XL 45 kN ⁴⁾	579100 R
	XP 66,7 XL (PR-3S)	Z6 XL ³⁾ / Z7 XL 45 kN ⁴⁾	579108 R
	M 66,7 XL (PR-3S)	Z6 XL ³⁾ / Z7 XL 45 kN ⁴⁾	579107 R
	M 76,1 XL (PR-3S)	Z6 XL ³⁾ / Z7 XL 45 kN ⁴⁾	579101 R
	M 88,9 G XL (PR-3S)	Z6 XL ³⁾ / Z7 XL 45 kN ⁴⁾	579110 R
	M 108,0 G XL (PR-3S)	Z6 XL ³⁾ / Z7 XL 45 kN ⁴⁾	579111 R
	M 12 S (PR-2B)	Z8	574736 R
	M 15 S (PR-2B)	Z8	574738 R
	M 18 S (PR-2B)	Z8	574740 R
	M 22 S (PR-2B)	Z8	574742 R
	M 28 S (PR-2B)	Z8	574744 R
	M 35 S (PR-2B)	Z8	574746 R
	V 12		570107
	V 14		570112
	VG 14		570132
	V 15		570115
	V 16		570117
	VG 16		570137
	V 18		570125
	V 22		570135
	V 28		570145
	V 35		570155
	V 42		570165
	V 42 (PR-2B)	Z2	572850 R
V 54		570175	
V 54 (PR-2B)	Z2	572851 R	
V 12 S (PR-2B)	Z8	574748 R	
VG 14 S (PR-2B)	Z8	574750 R	
V 15 S (PR-2B)	Z8	574752 R	
VG 16 S (PR-2B)	Z8	574754 R	
V 18 S (PR-2B)	Z8	574756 R	
V 22 S (PR-2B)	Z8	574758 R	
V 28 S (PR-2B)	Z8	574760 R	
V 35 S (PR-2B)	Z8	574762 R	

System	Presszange/Pressring	Antrieb durch Zwischenzange	Art.-Nr.
SANHA-Therm Serie 24000	SA 12		570930
	SA 15		570935
	SA 18		570940
	SA 22		570945
	SA 28		570950
	SA 35		570955
	M 12		570100
	M 15		570110
	M 18		570120
	M 22		570130
	M 28		570140
	M 35		570150
	M 42 (PR-3S)	Z2	572706 R
	M 54 (PR-3S)	Z2	572708 R
	XP 66,7 XL (PR-3S)	Z6 XL ³⁾ / Z7 XL 45 kN ⁴⁾	579108 R
	M 66,7 XL (PR-3S)	Z6 XL ³⁾ / Z7 XL 45 kN ⁴⁾	579107 R
	M 76,1 XL (PR-3S)	Z6 XL ³⁾ / Z7 XL 45 kN ⁴⁾	579101 R
	M 88,9 G XL (PR-3S)	Z6 XL ³⁾ / Z7 XL 45 kN ⁴⁾	579110 R
	M 108,0 G XL (PR-3S)	Z6 XL ³⁾ / Z7 XL 45 kN ⁴⁾	579111 R
	M 12 S (PR-2B)	Z8	574736 R
	M 15 S (PR-2B)	Z8	574738 R
	M 18 S (PR-2B)	Z8	574740 R
	M 22 S (PR-2B)	Z8	574742 R
	M 28 S (PR-2B)	Z8	574744 R
	M 35 S (PR-2B)	Z8	574746 R
	V 12		570107
	V 15		570115
	V 18		570125
	V 22		570135
	V 28		570145
	V 35		570155
	V 42		570165
	V 42 (PR-2B)	Z2	572850 R
	V 54		570175
	V 54 (PR-2B)	Z2	572851 R
	V 12 S (PR-2B)	Z8	574748 R
	V 15 S (PR-2B)	Z8	574752 R
	V 18 S (PR-2B)	Z8	574756 R
	V 22 S (PR-2B)	Z8	574758 R
	V 28 S (PR-2B)	Z8	574760 R
V 35 S (PR-2B)	Z8	574762 R	
SANHA-Therm Industry Serie 28000	SA 12		570930
	SA 15		570935
	SA 18		570940
	SA 22		570945
	SA 28		570950
	SA 35		570955
	M 12		570100
	M 15		570110
	M 18		570120
	M 22		570130
	M 28		570140
	M 35		570150
	M 42 (PR-3S)	Z2	572706 R
	M 54 (PR-3S)	Z2	572708 R
	XP 66,7 XL (PR-3S)	Z6 XL ³⁾ / Z7 XL 45 kN ⁴⁾	579108 R
	M 66,7 XL (PR-3S)	Z6 XL ³⁾ / Z7 XL 45 kN ⁴⁾	579107 R
	M 76,1 XL (PR-3S)	Z6 XL ³⁾ / Z7 XL 45 kN ⁴⁾	579101 R
	M 88,9 G XL (PR-3S)	Z6 XL ³⁾ / Z7 XL 45 kN ⁴⁾	579110 R
	M 108,0 G XL (PR-3S)	Z6 XL ³⁾ / Z7 XL 45 kN ⁴⁾	579111 R
	M 12 S (PR-2B)	Z8	574736 R
	M 15 S (PR-2B)	Z8	574738 R
	M 18 S (PR-2B)	Z8	574740 R
	M 22 S (PR-2B)	Z8	574742 R
	M 28 S (PR-2B)	Z8	574744 R
	M 35 S (PR-2B)	Z8	574746 R
	V 12		570107
	V 15		570115
	V 18		570125
	V 22		570135
	V 28		570145
	V 35		570155
	V 42		570165
	V 42 (PR-2B)	Z2	572850 R
	V 54		570175
	V 54 (PR-2B)	Z2	572851 R
	V 12 S (PR-2B)	Z8	574748 R
	V 15 S (PR-2B)	Z8	574752 R
	V 18 S (PR-2B)	Z8	574756 R
	V 22 S (PR-2B)	Z8	574758 R
	V 28 S (PR-2B)	Z8	574760 R
V 35 S (PR-2B)	Z8	574762 R	

Pressfitting-Systeme für Gasinstallationen dürfen nur mit den in der Tabelle gelb hinterlegten Presszangen / Pressringen gepresst werden.

Nationale Vorschriften beachten. Verwendungshinweise und Montageanweisungen der Systemanbieter/-hersteller lesen und beachten.

* Diese Presszangen passen auch in die Hand-Radialpresse ROLLER'S Easy-Press. Nationale Vorschriften beachten.

- 1) Nur Presszangen ab Kennzeichnung „108“ (1. Quartal 2008), „208“ (2. Quartal 2008) usw. einsetzbar. Die Kennzeichnung ist auf jeder Pressbacke gestempelt.
- 2) Für dieses Pressfitting-System ist die Herstellung der Pressverbindung mit Hand-Radialpressen nicht zugelassen.
- 3) Antrieb durch ROLLER'S Uni-Press XL ACC.
- 4) Antrieb durch ROLLER'S Multi-Press XL 45 kN 22 V ACC.
- 5) Zur Aufnahme geeigneter Presseinsätze.
- 6) Pressfittings aus Rotguss (Sanpress XL) müssen mit Pressringen mit Presskontur VR, Pressfittings aus Kupfer (Profipress XL, Profipress G XL), C-Stahl (Prestabo XL) und aus nichtrostendem Stahl (Sanpress Inox XL, Sanpress Inox G XL) müssen mit Pressringen mit Presskontur VF gepresst werden.
- 7) Für Gasinstallationen nur Pressringe mit Kennzeichnung „M 88,9 G“ bzw. „M 108 G“ auf den 3 Presssegmenten verwenden.
- 8) Zur Herstellung von Pressverbindungen für Betriebsdruck ≤ PN 10.
- 9) Für Rohre nach technischem Standard EN. Verwendungshinweise der Systemanbieter/-hersteller beachten.
- 10) Für Rohre nach technischem Standard ASTM. Verwendungshinweise der Systemanbieter/-hersteller beachten.

Eignung der ROLLER'S Presswerkzeuge für Pressfitting-Systeme: Stand 12. Oktober 2022. Der jeweils aktuelle Stand ist im Internet abzurufen: www.albert-roller.de → Downloads → Produktkataloge, -prospekte → ROLLER Katalog. Zwischenzangen siehe Seite 129. Presszangen / Pressringe für weitere Pressfitting-Systeme auf Anfrage.

ROLLER'S Presszangen/Pressringe

Zubehör für ROLLER'S Radialpressen (außer ROLLER'S Multi-Press Mini ACC / Mini 22 V ACC / Mini S 22 V ACC) und andere Fabrikate

System	Presszange/Pressring	Antrieb durch Zwischenzange	Art.-Nr.	
SANITOP PERMATUBO INOX	M 15		570110	
	M 18 ¹⁾		570120	
	M 22		570130	
	M 28 ¹⁾		570140	
	M 35		570150	
	M 35 (PR-3S)	Z2	572727 R	
	M 42 (PZ-4G)		570160	
	M 54 (PZ-4G)		570170	
	M 42 (PR-3S)	Z2	572706 R	
	M 54 (PR-3S)	Z2	572708 R	
	M 76,1 XL (PR-3S)	Z6 XL ³⁾ / Z7 XL 45kN ⁴⁾	579101 R	
	M 88,9 G XL (PR-3S)	Z6 XL ³⁾ / Z7 XL 45kN ⁴⁾	579110 R	
	M 108,0 G XL (PR-3S)	Z6 XL ³⁾ / Z7 XL 45kN ⁴⁾	579111 R	
	M 15 S (PR-2B)	Z8	574738 R	
	M 18 S (PR-2B)	Z8	574740 R	
	M 22 S (PR-2B)	Z8	574742 R	
	M 28 S (PR-2B)	Z8	574744 R	
	M 35 S (PR-2B)	Z8	574746 R	
SANPRO THPRESS	TH 16*		570460	
	TH 20*		570470	
	TH 26*		570475	
	TH 32		570480	
	TH 16 S (PR-2B)	Z8	574782 R	
	TH 20 S (PR-2B)	Z8	574788 R	
	TH 26 S (PR-2B)	Z8	574794 R	
TH 32 S (PR-2B)	Z8	574798 R		
SATEC SK ViTerm	TH 16*		570460	
	TH 18*		570465	
	TH 20*		570470	
	TH 26*		570475	
	TH 32		570480	
	U 40		570790	
	U 50		570795	
U 63 (PZ-S)		572365		
SAVEUR REFLEX PEX Water	TH 16*		570460	
	TH 20*		570470	
	TH 25*		570495	
	TH 32		570480	
SAVEUR REFLEX PEX-AL-PEX Gas	TH 16*		570460	
	TH 20*		570470	
	TH 25*		570495	
	TH 32		570480	
Schütz duo-flex tri-o-flex	TH 14*		570455	
	TH 16*		570460	
	TH 17*		570462	
	TH 20*		570470	
	TH 25*		570495	
	TH 16 S (PR-2B)	Z8	574782 R	
TH 20 S (PR-2B)	Z8	574788 R		
Schwer Fittings AQUApress	M 12		570100	
	M 15		570110	
	M 18		570120	
	M 22		570130	
	M 28		570140	
	M 35		570150	
	M 42 (PZ-4G)		570160	
	M 54 (PZ-4G)		570170	
	M 42 (PR-3S)	Z2	572706 R	
	M 54 (PR-3S)	Z2	572708 R	
	M 12 S (PR-2B)	Z8	574736 R	
	M 15 S (PR-2B)	Z8	574738 R	
	M 18 S (PR-2B)	Z8	574740 R	
	M 22 S (PR-2B)	Z8	574742 R	
	M 28 S (PR-2B)	Z8	574744 R	
	M 35 S (PR-2B)	Z8	574746 R	
Seppelfricke VSH SudoPress C-Stahl Visu-Control	V 12		570107	
	V 15		570115	
	V 18		570125	
	V 22		570135	
	V 28		570145	
	V 35		570155	
	V 42		570165	
	V 54		570175	
	V 12 S (PR-2B)	Z8	574748 R	
	V 15 S (PR-2B)	Z8	574752 R	
	V 18 S (PR-2B)	Z8	574756 R	
	V 22 S (PR-2B)	Z8	574758 R	
	V 28 S (PR-2B)	Z8	574760 R	
	V 35 S (PR-2B)	Z8	574762 R	
	Seppelfricke VSH SudoPress Edelstahl Visu-Control	V 12		570107
		V 15		570115
V 18			570125	
V 22			570135	
V 28			570145	
V 35			570155	
V 42			570165	
V 54			570175	
V 12 S (PR-2B)		Z8	574748 R	
V 15 S (PR-2B)		Z8	574752 R	
V 18 S (PR-2B)		Z8	574756 R	
V 22 S (PR-2B)		Z8	574758 R	
V 28 S (PR-2B)		Z8	574760 R	
V 35 S (PR-2B)		Z8	574762 R	
Seppelfricke VSH SudoPress Kupfer Visu-Control		V 12		570107
		V 15		570115
	V 18		570125	
	V 22		570135	
	V 28		570145	
	V 35		570155	
	V 42		570165	
	V 54		570175	
	V 12 S (PR-2B)	Z8	574748 R	
	V 15 S (PR-2B)	Z8	574752 R	
	V 18 S (PR-2B)	Z8	574756 R	
	V 22 S (PR-2B)	Z8	574758 R	
	V 28 S (PR-2B)	Z8	574760 R	
	V 35 S (PR-2B)	Z8	574762 R	

System	Presszange/Pressring	Antrieb durch Zwischenzange	Art.-Nr.		
Seppelfricke VSH SudoPress Kupfer Gas Visu-Control	V 12		570107		
	V 15		570115		
	V 18		570125		
	V 22		570135		
	V 28		570145		
	V 35		570155		
	V 42		570165		
	V 54		570175		
	V 12 S (PR-2B)	Z8	574748 R		
	V 15 S (PR-2B)	Z8	574752 R		
	V 18 S (PR-2B)	Z8	574756 R		
	V 22 S (PR-2B)	Z8	574758 R		
	V 28 S (PR-2B)	Z8	574760 R		
	V 35 S (PR-2B)	Z8	574762 R		
	Seppelfricke VSH SudoPress Kupfer Solar Visu-Control	V 15		570115	
		V 18		570125	
		V 22		570135	
		V 15 S (PR-2B)	Z8	574752 R	
V 18 S (PR-2B)		Z8	574756 R		
V 22 S (PR-2B)		Z8	574758 R		
V 28 S (PR-2B)		Z8	574760 R		
V 35 S (PR-2B)		Z8	574762 R		
Seppelfricke VSH XPress C-Stahl		M 12		570100	
		M 15		570110	
		M 18 ¹⁾		570120	
		M 22		570130	
		M 35		570150	
		M 42 (PZ-4G)		570160	
		M 54 (PZ-4G)		570170	
		M 42 (PR-3S)	Z2	572706 R	
		M 54 (PR-3S)	Z2	572708 R	
		M 76,1 XL (PR-3S)	Z6 XL ³⁾ / Z7 XL 45kN ⁴⁾	579101 R	
	M 12 S (PR-2B)	Z8	574736 R		
	M 15 S (PR-2B)	Z8	574738 R		
	M 18 S (PR-2B)	Z8	574740 R		
	M 22 S (PR-2B)	Z8	574742 R		
	M 28 S (PR-2B)	Z8	574744 R		
	M 35 S (PR-2B)	Z8	574746 R		
	Seppelfricke VSH XPress Edelstahl	M 15		570110	
		M 18 ¹⁾		570120	
M 22			570130		
M 28 ¹⁾			570140		
M 35			570150		
M 42 (PZ-4G)			570160		
M 54 (PZ-4G)			570170		
M 42 (PR-3S)		Z2	572706 R		
M 54 (PR-3S)		Z2	572708 R		
M 76,1 XL (PR-3S)		Z6 XL ³⁾ / Z7 XL 45kN ⁴⁾	579101 R		
M 15 S (PR-2B)		Z8	574738 R		
M 18 S (PR-2B)		Z8	574740 R		
M 22 S (PR-2B)		Z8	574742 R		
M 28 S (PR-2B)		Z8	574744 R		
M 35 S (PR-2B)		Z8	574746 R		
Seppelfricke VSH XPress Edelstahl Gas		M 15		570110	
		M 18 ¹⁾		570120	
		M 22		570130	
	M 28 ¹⁾		570140		
	M 35		570150		
	M 42 (PR-3S)	Z2	572706 R		
	M 54 (PR-3S)	Z2	572708 R		
	Seppelfricke VSH XPress Kupfer	M 12		570100	
		M 15		570110	
		M 18 ¹⁾		570120	
		M 22		570130	
		M 28 ¹⁾		570140	
		M 35		570150	
		M 42 (PR-3S)	Z2	572706 R	
		M 54 (PR-3S)	Z2	572708 R	
		XP 64,0 XL (PR-3S)	Z6 XL ³⁾ / Z7 XL 45kN ⁴⁾	579100 R	
XP 66,7 XL (PR-3S)		Z6 XL ³⁾ / Z7 XL 45kN ⁴⁾	579108 R		
M 76,1 XL (PR-3S)		Z6 XL ³⁾ / Z7 XL 45kN ⁴⁾	579101 R		
XP 108,0 XL (PR-3S)		Z6 XL ³⁾ / Z7 XL 45kN ⁴⁾	579109 R		
M 12 S (PR-2B)		Z8	574736 R		
M 15 S (PR-2B)		Z8	574738 R		
M 18 S (PR-2B)		Z8	574740 R		
M 22 S (PR-2B)		Z8	574742 R		
M 28 S (PR-2B)	Z8	574744 R			
M 35 S (PR-2B)	Z8	574746 R			
Seppelfricke VSH XPress Kupfer Gas	M 15		570110		
	M 18 ¹⁾		570120		
	M 22		570130		
	M 28 ¹⁾		570140		
	M 35		570150		
	M 42 (PR-3S)	Z2	572706 R		
	M 54 (PR-3S)	Z2	572708 R		
	SESTA SESTA GAS	TH 14*		570455	
		TH 16*		570460	
		TH 20*		570470	
		TH 26*		570475	
		TH 32		570480	
		SESTA Sistema multistrato	H 16*		570320
			H 20*		570350
	TH 14*			570455	
	TH 16*			570460	
TH 18*			570465		
TH 20*			570470		
TH 26*			570475		
TH 32		570480			
TH 40		570485			
TH 50 (PZ-S)		572400			
TH 63 (PZ-S)		572405			
U 16*		570765			
U 20*		570775			
SIGMA LI Premium	TH 16*		570460		
	TH 20*		570470		
	TH 25*		570495		
	TH 32		570480		
	TH 16 S (PR-2B)	Z8	574782 R		
	TH 20 S (PR-2B)	Z8	574788 R		
	TH 32 S (PR-2B)	Z8	574798 R		
U 16*		570765			
U 20*		570775			
U 25*		570780			
U 32		570785			

System	Presszange/Pressring	Antrieb durch Zwischenzange	Art.-Nr.
SLOVARM PEX-THERM	U 16*		570765
	U 20*		570775
	H 26*		570370
	U 32		570785
	H 16*		570320
	H 20*		570350
	H 26*		570370
	H 32		570380
STANDARD HIDRAULICA MultiStandard	H 16*		570320
	H 20*		570350
	H 25*		570360
	H 32		570380
	RFz 16*		571325
	RFz 20*		571330
	RFz 25		571335
	RFz 32		571340
	TH 16*		570460
	TH 20*		570470
	TH 25*		570495
	TH 32		570480
	TH 16 S (PR-2B)	Z8	574782 R
	TH 20 S (PR-2B)	Z8	574788 R
	TH 32 S (PR-2B)	Z8	574798 R
	U 16*		570765
	U 18*		570770
	U 20*		570775
	U 25*		570780
	U 32		570785
	U 40		570790
	U 50		570795
U 63 (PR-3B)	Z4	572837 R	
U 63 (PZ-S)		572365	
steeltrade Presssystem Edelstahl Kontur M	M 15		570110
	M 18 ¹⁾		570120
	M 22		570130
	M 28 ¹⁾		570140
	M 35		570150
	M 42 (PR-3S)	Z2	572706 R
	M 54 (PR-3S)	Z2	572708 R
	M 76,1 XL (PR-3S)	Z6 XL ³⁾ / Z7 XL 45 kN ⁴⁾	579101 R
	M 88,9 G XL (PR-3S)	Z6 XL ³⁾ / Z7 XL 45 kN ⁴⁾	579110 R
	M 108,0 G XL (PR-3S)	Z6 XL ³⁾ / Z7 XL 45 kN ⁴⁾	579111 R
	M 15 S (PR-2B)	Z8	574738 R
	M 18 S (PR-2B)	Z8	574740 R
	M 22 S (PR-2B)	Z8	574742 R
	M 28 S (PR-2B)	Z8	574744 R
	M 35 S (PR-2B)	Z8	574746 R
	STELBI Polikraft	H 16*	
H 20*			570350
H 26*			570370
TH 16*			570460
TH 20*			570470
TH 26*			570475
TH 32			570480
TH 40			570485
TH 50 (PZ-S)			572400
TH 63 (PZ-S)			572405
TH 16 S (PR-2B)		Z8	574782 R
TH 20 S (PR-2B)		Z8	574788 R
TH 26 S (PR-2B)		Z8	574794 R
TH 32 S (PR-2B)		Z8	574798 R
U 16*			570765
U 20*			570775
STELBI Stelgas	TH 16*		570460
	TH 20*		570470
	TH 26*		570475
	TH 16 S (PR-2B)	Z8	574782 R
	TH 20 S (PR-2B)	Z8	574788 R
	TH 26 S (PR-2B)	Z8	574794 R
STH Westco COPPER PRESS	M 15		570110
	M 22		570130
	M 28 ¹⁾		570140
	M 35		570150
	M 42 (PR-3S)	Z2	572706 R
	M 54 (PR-3S)	Z2	572708 R
	M 15 S (PR-2B)	Z8	574738 R
	M 22 S (PR-2B)	Z8	574742 R
	M 28 S (PR-2B)	Z8	574744 R
	M 35 S (PR-2B)	Z8	574746 R

System	Presszange/Pressring	Antrieb durch Zwischenzange	Art.-Nr.	
T				
TDM BRASS Serie 1600	H 16*		570320	
	H 18*		570340	
	H 20*		570350	
	H 25*		570360	
	H 26*		570370	
	H 32		570380	
	TH 16*		570460	
	TH 18*		570465	
	TH 20*		570470	
	TH 25*		570495	
	TH 26*		570475	
	THL 32		570487	
	TH 40		570485	
	TH 50 (PZ-S)		572400	
	TH 63 (PZ-S)		572405	
	TH 16 S (PR-2B)	Z8	574782 R	
	TH 20 S (PR-2B)	Z8	574788 R	
	TH 26 S (PR-2B)	Z8	574794 R	
TDM BRASS Serie 2600	U 16*		570765	
	U 18*		570770	
	U 20*		570775	
	U 25*		570780	
	C 26*		570750	
	U 32		570785	
	H 16*		570320	
	H 18*		570340	
	H 20*		570350	
	H 25*		570360	
	H 26*		570370	
	H 32		570380	
	TH 16*		570460	
	TH 18*		570465	
	TH 20*		570470	
	TH 25*		570495	
	TH 26*		570475	
	THL 32		570487	
TH 50 (PZ-S)		572400		
TH 63 (PZ-S)		572405		
TH 16 S (PR-2B)	Z8	574782 R		
TH 20 S (PR-2B)	Z8	574788 R		
TH 26 S (PR-2B)	Z8	574794 R		
TDM BRASS Serie 1700 gas	U 16*		570765	
	U 18*		570770	
	U 20*		570775	
	U 25*		570780	
	C 26*		570750	
	U 32		570785	
	TH 16*		570460	
	TH 20*		570470	
	TH 26*		570475	
	THL 32		570487	
	TH 16 S (PR-2B)	Z8	574782 R	
	TH 20 S (PR-2B)	Z8	574788 R	
	TH 26 S (PR-2B)	Z8	574794 R	
	TermoConcept TC-PRESS BASIC E01 ⁵⁾			
	THERMOLUTZ			
	H 14*			570310
	H 16*			570320
	TH 20*			570470
TH 20 S (PR-2B)	Z8		574788 R	
TE-SA TE-SA press serie 800	TH 14*		570455	
	TH 16*		570460	
	TH 18*		570465	
	TH 20*		570470	
	TH 26*		570475	
	TH 32		570480	
	TH 40		570485	
	TH 50 (PZ-S)		572400	
	TH 63 (PZ-S)		572405	
	TH 16 S (PR-2B)	Z8	574782 R	
TH 20 S (PR-2B)	Z8	574788 R		
TH 26 S (PR-2B)	Z8	574794 R		
TH 32 S (PR-2B)	Z8	574798 R		
THERMACOME ACOPEXALU	H 16*		570320	
	H 20*		570350	
	H 26*		570370	
	H 32		570380	
	TH 16*		570460	
	TH 20*		570470	
	TH 26*		570475	
	TH 32		570480	
	U 16*		570765	
	U 20*		570775	
U 32		570785		

Pressfitting-Systeme für Gasinstallationen dürfen nur mit den in der Tabelle gelb hinterlegten Presszangen / Pressringen gepresst werden.

Nationale Vorschriften beachten. Verwendungshinweise und Montageanweisungen der Systemanbieter/-hersteller lesen und beachten.

* Diese Presszangen passen auch in die Hand-Radialpresse ROLLER'S Easy-Press. Nationale Vorschriften beachten.

- 1) Nur Presszangen ab Kennzeichnung „108“ (1. Quartal 2008), „208“ (2. Quartal 2008) usw. einsetzbar. Die Kennzeichnung ist auf jeder Pressbacke gestempelt.
- 2) Für dieses Pressfitting-System ist die Herstellung der Pressverbindung mit Hand-Radialpressen nicht zugelassen.
- 3) Antrieb durch ROLLER'S Uni-Press XL ACC.
- 4) Antrieb durch ROLLER'S Multi-Press XL 45 kN 22 V ACC.
- 5) Zur Aufnahme geeigneter Presseinsätze.
- 6) Pressfittings aus Rotguss (Sanpress XL) müssen mit Pressringen mit Presskontur VR, Pressfittings aus Kupfer (Profipress XL, Profipress G XL), C-Stahl (Prestabo XL) und aus nichtrostendem Stahl (Sanpress Inox XL, Sanpress Inox G XL) müssen mit Pressringen mit Presskontur VF gepresst werden.
- 7) Für Gasinstallationen nur Pressringe mit Kennzeichnung „M 88,9 G“ bzw. „M 108 G“ auf den 3 Presssegmenten verwenden.
- 8) Zur Herstellung von Pressverbindungen für Betriebsdruck ≤ PN 10.
- 9) Für Rohre nach technischem Standard EN. Verwendungshinweise der Systemanbieter/-hersteller beachten.
- 10) Für Rohre nach technischem Standard ASTM. Verwendungshinweise der Systemanbieter/-hersteller beachten.

Eignung der ROLLER'S Presswerkzeuge für Pressfitting-Systeme: Stand 12. Oktober 2022. Der jeweils aktuelle Stand ist im Internet abzurufen:

www.albert-roller.de → Downloads → Produktkataloge, -prospekte → ROLLER Katalog.

Zwischenzangen siehe Seite 129. Presszangen / Pressringe für weitere Pressfitting-Systeme auf Anfrage.

ROLLER'S Presszangen/Pressringe

Zubehör für ROLLER'S Radialpressen (außer ROLLER'S Multi-Press Mini ACC / Mini 22 V ACC / Mini S 22 V ACC) und andere Fabrikate

System	Presszange/Pressring	Antrieb durch Zwischenzange	Art.-Nr.	
TIEMME	TH 14*		570455	
AL-COBRAPEX	TH 16*		570460	
Serie 1650	TH 18*		570465	
	TH 20*		570470	
	TH 25*		570495	
	TH 26*		570475	
	THL 32		570487	
	TH 40		570485	
	TH 50 (PZ-S)		572400	
	TH 63 (PZ-S)		572405	
	THz 75 (PR-3B)	Z4	572829 R	
	TH 16 S (PR-2B)	Z8	574782 R	
	TH 20 S (PR-2B)	Z8	574788 R	
	TH 26 S (PR-2B)	Z8	574794 R	
	TIEMME	RFz 12*		571320
	Serie 1700 PE-X a pressare	RFz 16*		571325
RFz 20*			571330	
RFz 25			571335	
RFz 32			571340	
TIEMME	TH 16*		570460	
TIEMME Gas	TH 20*		570470	
	TH 26*		570475	
	THL 32		570487	
	TH 16 S (PR-2B)	Z8	574782 R	
	TH 20 S (PR-2B)	Z8	574788 R	
TH 26 S (PR-2B)	Z8	574794 R		
TIGRE	TH 16*		570460	
ALPEX GÁS	TH 20*		570470	
	TH 26*		570475	
	TH 32		570480	
TKM Systemtechnik	TH 14*		570455	
	TH 16*		570460	
	TH 20*		570470	
	TH 26*		570475	
	TH 32		570480	
	TH 40		570485	
	TH 50 (PZ-S)		572400	
	TH 63 (PZ-S)		572405	
	TRA	U 16*		570765
MULTITRAPRESS	U 18*		570770	
	U 20*		570775	
	U 25*		570780	
	U 32		570785	
	U 40		570790	
	U 50		570795	
	U 63 (PR-3B)	Z4	572837 R	
	U 63 (PZ-S)		572365	
	TRA TRAPRESS	H 12*		570300
	H 16*		570320	
H 20*		570350		
H 25*		570360		
H 32		570380		
RFz 12*		571320		
RFz 16*		571325		
RFz 20*		571330		
RFz 25		571335		
RFz 32		571340		
Tradelink	K16/P18*		572600	
TradePex Crimp Water	K20*		572605	
	K25*		572610	
	K32		572615	
	K1/40		572620	
	K1/50		572625	
Tradelink	K16/P18*		572600	
TradePex Crimp Gas	K20*		572605	
	K25*		572610	
	K32		572615	
	K1/40		572620	
	K1/50		572625	
TUBIPLAST ITALY MULTILAYER PIPE	TH 16*		570460	
	TH 18*		570465	
	TH 20*		570470	
	TH 26*		570475	
	TH 32		570480	
	TH 40		570485	
	TH 50 (PZ-S)		572400	
	TH 63 (PZ-S)		572405	
	TH 16 S (PR-2B)	Z8	574782 R	
	TH 20 S (PR-2B)	Z8	574788 R	
	TH 26 S (PR-2B)	Z8	574794 R	
	TH 32 S (PR-2B)	Z8	574798 R	
	H 16*		570320	
	H 18*		570340	
	H 20*		570350	
	H 26*		570370	
	H 32		570380	
	U 16*		570765	
	U 18*		570770	
	U 20*		570775	
C 26*		570750		
U 32		570785		
TUBIPLAST ITALY MULTILAYER PIPE GAS SYSTEM	TH 16*		570460	
	TH 18*		570465	
	TH 20*		570470	
	TH 26*		570475	
	TH 32		570480	
	TH 16 S (PR-2B)	Z8	574782 R	
	TH 20 S (PR-2B)	Z8	574788 R	
	TH 26 S (PR-2B)	Z8	574794 R	
	TH 32 S (PR-2B)	Z8	574798 R	
	TWEETOP	U 16*		570765
U 20*		570775		
U 25*		570780		
U 32		570785		
U 40		570790		
U 50		570795		
U 63 (PR-3B)	Z4	572837 R		
U 63 (PZ-S)		572365		
U 75 (PR-3B)	Z4	572828 R		

System	Presszange/Pressring	Antrieb durch Zwischenzange	Art.-Nr.
U			
UNICALAG MAX-MULTIPEX	U 16*		570765
	U 20*		570775
	H 26*		570370
	C 26*		570750
U 32		570785	
UNIDELTA DELTAPRESS	TH 16*		570460
	TH 20*		570470
	TH 26*		570475
	TH 32		570480
	TH 40		570485
	TH 50 (PZ-S)		572400
	TH 63 (PZ-S)		572405
	TH 16 S (PR-2B)	Z8	574782 R
	TH 20 S (PR-2B)	Z8	574788 R
	TH 26 S (PR-2B)	Z8	574794 R
H 16*		570320	
H 20*		570350	
H 26*		570370	
H 32		570380	
H 40 (PZ-4G)		570390	
U 16*		570765	
U 20*		570775	
U 32		570785	
U 40		570790	
U 50		570795	
U 63 (PZ-S)		572365	
UNIDELTA DELTAPRESS GAS	TH 16*		570460
	TH 20*		570470
	TH 26*		570475
	TH 32		570480
	TH 16 S (PR-2B)	Z8	574782 R
	TH 20 S (PR-2B)	Z8	574788 R
	TH 26 S (PR-2B)	Z8	574794 R
	TH 32 S (PR-2B)	Z8	574798 R
	H 16*		570320
	H 20*		570350
H 26*		570370	
H 32		570380	
U 16*		570765	
U 20*		570775	
U 32		570785	
Uponor MLC	UP 14*		572630
UP 16*		572632	
UP 18*		572634	
UP 20*		572636	
UP 25		572638	
UP 32		572640	
U 40		570790	
U 50		570795	
U 63 (PR-3B)	Z4	572837 R	
U 63 (PZ-S)		572365	
U 75 (PR-3B)	Z4	572828 R	
Uponor MLC-D	UP 16*		572632
UP 20*		572636	
UP 25		572638	
UP 32		572640	
U 50		570795	
U 63 (PR-3B)	Z4	572837 R	
U 63 (PZ-S)		572365	
U 75 (PR-3B)	Z4	572828 R	
Uponor MLC-G ³⁾	UP 20 ³⁾		572636
UP 25		572638	
UP 32		572640	
Uponor S-Press PLUS	UP 16*		572632
UP 20*		572636	
UP 25		572638	
UP 32		572640	
Uponor Uni Pipe PLUS	UP 16*		572632
UP 20*		572636	
UP 25		572638	
UP 32		572640	
V			
Valsir Bravopress	B 16*		570850
	B 20*		570860
	B 26		570870
	B 32		570880
	F 16*		570717
	F 20*		570727
	F 26*		570730
	F 16 S (PR-2B)	Z8	574728 R
	F 20 S (PR-2B)	Z8	574730 R
	F 26 S (PR-2B)	Z8	574732 R
	H 16*		570320
	H 20*		570350
	H 26*		570370
	H 32		570380
	H 32 V		570685
	TH 16*		570460
TH 20*		570470	
TH 26*		570475	
TH 32		570480	
U 16*		570765	
U 20*		570775	
C 26*		570750	
U 32		570785	

System	Presszange/Pressring	Antrieb durch Zwischenzange	Art.-Nr.	
Valsir PEXAL	H 14*		570310	
	H 16*		570320	
	H 20*		570350	
	H 26*		570370	
	H 32		570380	
	H 32 V		570685	
	TH 16*		570460	
	TH 20*		570470	
	TH 26*		570475	
	TH 32		570480	
	TH 40		570485	
	TH 50 (PZ-S)		572400	
	TH 63 (PZ-S)		572405	
	U 16*		570765	
	U 20*		570775	
	C 26*		570750	
	U 32		570785	
	U 40		570790	
	U 50		570795	
	U 63 (PR-3B)	Z4	572837 R	
U 63 (PZ-S)		572365		
U 75 (PR-3B)	Z4	572828 R		
Van Marcke NV Tubipex	TH 16*		570460	
	TH 17*		570462	
	TH 20*		570470	
	TH 26*		570475	
	TH 32		570480	
	TH 40		570485	
	TH 50 (PZ-S)		572400	
	TH 63 (PZ-S)		572405	
	THz 75 (PR-3B)	Z4	572829 R	
	TH 16 S (PR-2B)	Z8	574782 R	
	TH 20 S (PR-2B)	Z8	574788 R	
	TH 26 S (PR-2B)	Z8	574794 R	
TH 32 S (PR-2B)	Z8	574798 R		
Van Marcke NV Tubipress	M 12		570100	
	M 15		570110	
	M 18		570120	
	M 22		570130	
	M 28		570140	
	M 35		570150	
	M 42 (PZ-4G)		570160	
	M 54 (PZ-4G)		570170	
	M 42 (PR-3S)	Z2	572706 R	
	M 54 (PR-3S)	Z2	572708 R	
	M 76,1 XL (PR-3S)	Z6 XL ³⁾ / Z7 XL 45 kN ⁴⁾	579101 R	
	M 88,9 G XL (PR-3S)	Z6 XL ³⁾ / Z7 XL 45 kN ⁴⁾	579110 R	
	M 108,0 G XL (PR-3S)	Z6 XL ³⁾ / Z7 XL 45 kN ⁴⁾	579111 R	
	M 12 S (PR-2B)	Z8	574736 R	
	M 15 S (PR-2B)	Z8	574738 R	
	M 18 S (PR-2B)	Z8	574740 R	
	M 22 S (PR-2B)	Z8	574742 R	
	M 28 S (PR-2B)	Z8	574744 R	
	M 35 S (PR-2B)	Z8	574746 R	
	Varioltherm System TH	TH 11,6*		570482
TH 16*			570460	
TH 20*			570470	
TH 16 S (PR-2B)		Z8	574782 R	
TH 20 S (PR-2B)		Z8	574788 R	
VESBO CARBON		M 15		570110
		M 18		570120
	M 22		570130	
	M 28		570140	
	M 35		570150	
	M 42 (PR-3S)	Z2	572706 R	
	M 54 (PR-3S)	Z2	572708 R	
	M 76,1 XL (PR-3S)	Z6 XL ³⁾ / Z7 XL 45 kN ⁴⁾	579101 R	
	M 88,9 G XL (PR-3S)	Z6 XL ³⁾ / Z7 XL 45 kN ⁴⁾	579110 R	
	M 108,0 G XL (PR-3S)	Z6 XL ³⁾ / Z7 XL 45 kN ⁴⁾	579111 R	
	M 15 S (PR-2B)	Z8	574738 R	
	M 18 S (PR-2B)	Z8	574740 R	
	M 22 S (PR-2B)	Z8	574742 R	
	M 28 S (PR-2B)	Z8	574744 R	
M 35 S (PR-2B)	Z8	574746 R		
VESBO INOX	M 15		570110	
	M 18		570120	
	M 22		570130	
	M 28		570140	
	M 35		570150	
	M 42 (PR-3S)	Z2	572706 R	
	M 54 (PR-3S)	Z2	572708 R	
	M 76,1 XL (PR-3S)	Z6 XL ³⁾ / Z7 XL 45 kN ⁴⁾	579101 R	
	M 88,9 G XL (PR-3S)	Z6 XL ³⁾ / Z7 XL 45 kN ⁴⁾	579110 R	
	M 108,0 G XL (PR-3S)	Z6 XL ³⁾ / Z7 XL 45 kN ⁴⁾	579111 R	
	M 15 S (PR-2B)	Z8	574738 R	
	M 18 S (PR-2B)	Z8	574740 R	
	M 22 S (PR-2B)	Z8	574742 R	
	M 28 S (PR-2B)	Z8	574744 R	
M 35 S (PR-2B)	Z8	574746 R		

System	Presszange/Pressring	Antrieb durch Zwischenzange	Art.-Nr.
VESBO MULTIPRESS TH-U	TH 16*		570460
	TH 20*		570470
	TH 26*		570475
	TH 32		570480
	TH 16 S (PR-2B)	Z8	574782 R
	TH 20 S (PR-2B)	Z8	574788 R
	TH 26 S (PR-2B)	Z8	574794 R
	TH 32 S (PR-2B)	Z8	574798 R
	U 16*		570765
	U 20*		570775
C 26*		570750	
U 32		570785	
VESBO VPREMIUM	U 16*		570765
	U 20*		570775
	U 25*		570780
	U 32		570785
	U 40		570790
U 50		570795	
U 63 (PZ-S)		572365	
Viega Fonterra	VX 12*		571630
	VP 14/15*		570905
	VP 16/17*		570910
	VP 20*		570915
	VP 25 ⁵⁾		570920
Viega MegaPress (ASTM) ¹⁰⁾	VMP 3/4" (OD 17,2 mm)		571740
	VMP 1/2" (OD 21,3 mm)		571762
	VMPz 3/4" (OD 26,9 mm)		571764
	VMPz 1" (OD 33,7 mm)		571767
	VMPz 1 1/4" (PZ-S) (OD 42,4 mm)		572413
VMPz 1 1/2" (PR-3B) (OD 48,3 mm)	Z5	572844 R	
VMPz 2" (PR-3B) (OD 60,3 mm)	Z5	572845 R	
Viega MegaPress 304 FKM (ASTM) ¹⁰⁾	VMP 1/2" (OD 21,3 mm)		571762
	VMPz 3/4" (OD 26,9 mm)		571764
	VMPz 1" (OD 33,7 mm)		571767
	VMPz 1 1/4" (PZ-S) (OD 42,4 mm)		572413
	VMPz 1 1/2" (PR-3B) (OD 48,3 mm)	Z5	572844 R
VMPz 2" (PR-3B) (OD 60,3 mm)	Z5	572845 R	
Viega MegaPress 316 (ASTM) ¹⁰⁾	VMP 1/2" (OD 21,3 mm)		571762
	VMPz 3/4" (OD 26,9 mm)		571764
	VMPz 1" (OD 33,7 mm)		571767
	VMPz 1 1/4" (PZ-S) (OD 42,4 mm)		572413
	VMPz 1 1/2" (PR-3B) (OD 48,3 mm)	Z5	572844 R
VMPz 2" (PR-3B) (OD 60,3 mm)	Z5	572845 R	
Viega MegaPress 316 FKM (ASTM) ¹⁰⁾	VMP 1/2" (OD 21,3 mm)		571762
	VMPz 3/4" (OD 26,9 mm)		571764
	VMPz 1" (OD 33,7 mm)		571767
	VMPz 1 1/4" (PZ-S) (OD 42,4 mm)		572413
	VMPz 1 1/2" (PR-3B) (OD 48,3 mm)	Z5	572844 R
VMPz 2" (PR-3B) (OD 60,3 mm)	Z5	572845 R	
Viega MegaPress CuNi (ASTM) ¹⁰⁾	VMP 1/2" (OD 21,3 mm)		571762
	VMPz 3/4" (OD 26,9 mm)		571764
	VMPz 1" (OD 33,7 mm)		571767
	VMPz 1 1/4" (PZ-S) (OD 42,4 mm)		572413
	VMPz 1 1/2" (PR-3B) (OD 48,3 mm)	Z5	572844 R
VMPz 2" (PR-3B) (OD 60,3 mm)	Z5	572845 R	
Viega MegaPress FKM (ASTM) ¹⁰⁾	VMP 1/2" (OD 21,3 mm)		571762
	VMPz 3/4" (OD 26,9 mm)		571764
	VMPz 1" (OD 33,7 mm)		571767
	VMPz 1 1/4" (PZ-S) (OD 42,4 mm)		572413
	VMPz 1 1/2" (PR-3B) (OD 48,3 mm)	Z5	572844 R
VMPz 2" (PR-3B) (OD 60,3 mm)	Z5	572845 R	
Viega Megapress (EN) ⁹⁾	VMP 3/4" (OD 17,2 mm)		571740
	VMP 1/2" (OD 21,3 mm)		571762
	VMPz 3/4" (OD 26,9 mm)		571764
	VMPz 1" (OD 33,7 mm)		571767
	VMPz 1 1/4" (PZ-S) (OD 42,4 mm)		572413
VMPz 1 1/2" (PR-3B) (OD 48,3 mm)	Z5	572844 R	
VMPz 2" (PR-3B) (OD 60,3 mm)	Z5	572845 R	
Viega Megapress S (EN) ⁹⁾	VMP 3/4" (OD 17,2 mm)		571740
	VMP 1/2" (OD 21,3 mm)		571762
	VMPz 3/4" (OD 26,9 mm)		571764
	VMPz 1" (OD 33,7 mm)		571767
	VMPz 1 1/4" (PZ-S) (OD 42,4 mm)		572413
VMPz 1 1/2" (PR-3B) (OD 48,3 mm)	Z5	572844 R	
VMPz 2" (PR-3B) (OD 60,3 mm)	Z5	572845 R	
Viega Megapress S XL (EN) ⁹⁾	VMPz 2 1/2" XL (PR-3B) EN (OD 76,1 mm)	Z7 XL 45 kN ⁴⁾	579112 R
	VMPz 3" XL (PR-3B) (OD 88,9 mm)	Z7 XL 45 kN ⁴⁾	579113 R
	VMPz 4" XL (PR-3B) (OD 114,3 mm)	Z7 XL 45 kN ⁴⁾	579114 R
Viega Pexfit	VX 16*		571635
	VX 20*		571640
	VX 25*		571645
Viega Pexfit Fosta G	VX 16*		571635
	VX 20*		571640
	VX 25*		571645

Pressfitting-Systeme für Gasinstallationen dürfen nur mit den in der Tabelle gelb hinterlegten Presszangen / Pressringen gepresst werden.

Nationale Vorschriften beachten. Verwendungshinweise und Montageanweisungen der Systemanbieter/-hersteller lesen und beachten.

* Diese Presszangen passen auch in die Hand-Radialpresse ROLLER'S Easy-Press. Nationale Vorschriften beachten.

- 1) Nur Presszangen ab Kennzeichnung „108“ (1. Quartal 2008), „208“ (2. Quartal 2008) usw. einsetzbar. Die Kennzeichnung ist auf jeder Pressbacke gestempelt.
- 2) Für dieses Pressfitting-System ist die Herstellung der Pressverbindung mit Hand-Radialpressen nicht zugelassen.
- 3) Antrieb durch ROLLER'S Uni-Press XL ACC.
- 4) Antrieb durch ROLLER'S Multi-Press XL 45 kN 22 V ACC.
- 5) Zur Aufnahme geeigneter Presseinsätze.
- 6) Pressfittings aus Rotguss (Sanpress XL) müssen mit Pressringen mit Presskontur VR, Pressfittings aus Kupfer (Profipress XL, Profipress G XL), C-Stahl (Prestabo XL) und aus nichtrostendem Stahl (Sanpress Innox XL, Sanpress Innox G XL) müssen mit Pressringen mit Presskontur VF gepresst werden.
- 7) Für Gasinstallationen nur Pressringe mit Kennzeichnung „M 88,9 G“ bzw. „M 108 G“ auf den 3 Presssegmenten verwenden.
- 8) Zur Herstellung von Pressverbindungen für Betriebsdruck ≤ PN 10.
- 9) Für Rohre nach technischem Standard EN. Verwendungshinweise der Systemanbieter/-hersteller beachten.
- 10) Für Rohre nach technischem Standard ASTM. Verwendungshinweise der Systemanbieter/-hersteller beachten.

Eignung der ROLLER'S Presswerkzeuge für Pressfitting-Systeme: Stand 12. Oktober 2022. Der jeweils aktuelle Stand ist im Internet abzurufen: www.albert-roller.de → Downloads → Produktkataloge, -prospekte → ROLLER Katalog. Zwischenzangen siehe Seite 129. Presszangen / Pressringe für weitere Pressfitting-Systeme auf Anfrage.

ROLLER'S Presszangen/Pressringe

Zubehör für ROLLER'S Radialpressen (außer ROLLER'S Multi-Press Mini ACC / Mini 22 V ACC / Mini S 22 V ACC) und andere Fabrikate

System	Presszange/Pressring	Antrieb durch Zwischenzange	Art.-Nr.	
Viega Prestabo	V 12		570107	
	V 15		570115	
	V 18		570125	
	V 22		570135	
	V 28		570145	
	V 35		570155	
	V 42		570165	
	V 42 (PR-2B)	Z2	572850 R	
	V 54		570175	
	V 54 (PR-2B)	Z2	572851 R	
	Vfz 64,0 (PR-3B) [®]	Z5	572815 R	
	Vfz 76,1 (PR-3B) [®]	Z5	572816 R	
	Vfz 88,9 (PR-3B) [®]	Z5	572817 R	
	Vfz 108,0 (PR-3B) [®]	Z5	572818 R	
	V 12 S (PR-2B)	Z8	574748 R	
	V 15 S (PR-2B)	Z8	574752 R	
	V 18 S (PR-2B)	Z8	574756 R	
	V 22 S (PR-2B)	Z8	574758 R	
	V 28 S (PR-2B)	Z8	574760 R	
	V 35 S (PR-2B)	Z8	574762 R	
	Viega Profipress	V 12		570107
VG 14			570132	
V 15			570115	
VG 16			570137	
V 18			570125	
V 22			570135	
V 28			570145	
V 35			570155	
V 42			570165	
V 42 (PR-2B)		Z2	572850 R	
V 54			570175	
V 54 (PR-2B)		Z2	572851 R	
Vfz 64,0 (PR-3B) [®]		Z5	572815 R	
Vfz 66,7 (PR-3B)		Z5	572846 R	
Vfz 76,1 (PR-3B) [®]		Z5	572816 R	
Vfz 88,9 (PR-3B) [®]		Z5	572817 R	
Vfz 108,0 (PR-3B) [®]		Z5	572818 R	
V 12 S (PR-2B)		Z8	574748 R	
VG 14 S (PR-2B)		Z8	574750 R	
V 15 S (PR-2B)		Z8	574752 R	
VG 16 S (PR-2B)		Z8	574754 R	
V 18 S (PR-2B)	Z8	574756 R		
V 22 S (PR-2B)	Z8	574758 R		
V 28 S (PR-2B)	Z8	574760 R		
V 35 S (PR-2B)	Z8	574762 R		
Viega Profipress G	V 12		570107	
	VG 14		570132	
	V 15		570115	
	VG 16		570137	
	V 18		570125	
	V 22		570135	
	V 28		570145	
	V 35		570155	
	V 42		570165	
	V 42 (PR-2B)	Z2	572850 R	
	V 54		570175	
	V 54 (PR-2B)	Z2	572851 R	
	Vfz 64,0 (PR-3B) [®]	Z5	572815 R	
	Vfz 66,7 (PR-3B)	Z5	572846 R	
	Vfz 76,1 (PR-3B) [®]	Z5	572816 R	
	Vfz 88,9 (PR-3B) [®]	Z5	572817 R	
	Vfz 108,0 (PR-3B) [®]	Z5	572818 R	
	V 12 S (PR-2B)	Z8	574748 R	
	VG 14 S (PR-2B)	Z8	574750 R	
	V 15 S (PR-2B)	Z8	574752 R	
	VG 16 S (PR-2B)	Z8	574754 R	
V 18 S (PR-2B)	Z8	574756 R		
V 22 S (PR-2B)	Z8	574758 R		
V 28 S (PR-2B)	Z8	574760 R		
V 35 S (PR-2B)	Z8	574762 R		
Viega Profipress S	V 12		570107	
	V 15		570115	
	V 18		570125	
	V 22		570135	
	V 28		570145	
	V 35		570155	
	V 12 S (PR-2B)	Z8	574748 R	
	V 15 S (PR-2B)	Z8	574752 R	
	V 18 S (PR-2B)	Z8	574756 R	
	V 22 S (PR-2B)	Z8	574758 R	
	V 28 S (PR-2B)	Z8	574760 R	
	V 35 S (PR-2B)	Z8	574762 R	
	Viega Profipress Therm	V 12		570107
		V 15		570115
V 18			570125	
V 22			570135	
V 12 S (PR-2B)		Z8	574748 R	
V 15 S (PR-2B)		Z8	574752 R	
V 18 S (PR-2B)		Z8	574756 R	
Viega ProPress (ASTM) [®]	VUS ½" (OD 15,9 mm)		571770	
	VUS ¾" (OD 22,2 mm)		571775	
	VUS 1" (OD 28,6 mm)		571780	
	VUS 1¼" (OD 34,9 mm)		571785	
	VUS 1½" (OD 41,3 mm)		571790	
	VUS 2" (OD 54,0 mm)		571795	
	XL-C/XL-S VUSFz 2½" (PR-3B) (OD 66,7 mm)	Z5	572819 R	
XL-C/XL-S VUSFz 3" (PR-3B) (OD 79,4 mm)	Z5	572820 R		
XL-C/XL-S VUSFz 4" (PR-3B) (OD 104,8 mm)	Z5	572821 R		
Viega ProPress 304 FKM (ASTM) [®]	VUS ½" (OD 15,9 mm)		571770	
	VUS ¾" (OD 22,2 mm)		571775	
	VUS 1" (OD 28,6 mm)		571780	
	VUS 1¼" (OD 34,9 mm)		571785	
	VUS 1½" (OD 41,3 mm)		571790	
	VUS 2" (OD 54,0 mm)		571795	
	XL-C/XL-S VUSFz 2½" (PR-3B) (OD 66,7 mm)	Z5	572819 R	
XL-C/XL-S VUSFz 3" (PR-3B) (OD 79,4 mm)	Z5	572820 R		
XL-C/XL-S VUSFz 4" (PR-3B) (OD 104,8 mm)	Z5	572821 R		
Viega ProPress 316 (ASTM) [®]	VUS ½" (OD 15,9 mm)		571770	
	VUS ¾" (OD 22,2 mm)		571775	
	VUS 1" (OD 28,6 mm)		571780	
	VUS 1¼" (OD 34,9 mm)		571785	
	VUS 1½" (OD 41,3 mm)		571790	
	VUS 2" (OD 54,0 mm)		571795	
	XL-C/XL-S VUSFz 2½" (PR-3B) (OD 66,7 mm)	Z5	572819 R	
XL-C/XL-S VUSFz 3" (PR-3B) (OD 79,4 mm)	Z5	572820 R		
XL-C/XL-S VUSFz 4" (PR-3B) (OD 104,8 mm)	Z5	572821 R		

System	Presszange/Pressring	Antrieb durch Zwischenzange	Art.-Nr.
Viega Propress WATER System AUS	VAU 15 (OD 12,7 mm)		572687
	VAU 20 (OD 19,1 mm)		572689
	VAU 25 (OD 25,4 mm)		572691
	VAU 32 (OD 31,8 mm)		572693
	VAU 40 (OD 38,1 mm)		572695
	VAU 50 (OD 50,8 mm)		572697
Viega PropressG GAS System AUS	VAU 15 (OD 12,7 mm)		572687
	VAU 20 (OD 19,1 mm)		572689
	VAU 25 (OD 25,4 mm)		572691
	VAU 32 (OD 31,8 mm)		572693
	VAU 40 (OD 38,1 mm)		572695
Viega Raxinox	VRX 16		571750
	VRX 20		571752
Viega Raxofix	VRX 16		571750
	VRX 20		571752
	VRX 25		571754
	VRX 32		571756
	VRX 40		571758
	VRX 50		571760
Viega Sanfix [®]	VP 16/17 [®]		570910
	VP 20 [®]		570915
	VP 25 [®]		570920
Viega Sanfix Fosta [®]	VP 32		570925
	VP 40 (PZ-4G)		570970
	VPz 50 (PZ-S)		572350
	VPz 63 (PZ-S)		572355
	VP 16/17 [®]		570910
	VP 20 [®]		570915
	VP 25 [®]		570920
	VP 32		570925
	VP 40 (PZ-4G)		570970
	VPz 50 (PZ-S)		572350
Viega Sanpress	VPz 63 (PZ-S)		572355
	V 12		570107
	V 15		570115
	V 18		570125
	V 22		570135
	V 28		570145
	V 35		570155
	V 42		570165
	V 42 (PR-2B)	Z2	572850 R
	V 54		570175
	V 54 (PR-2B)	Z2	572851 R
	VR 76,1 (PR-3B) [®]	Z5	572822 R
	VR 88,9 (PR-3B) [®]	Z5	572823 R
	VR 108,0 (PR-3B) [®]	Z5	572824 R
V 12 S (PR-2B)	Z8	574748 R	
V 15 S (PR-2B)	Z8	574752 R	
V 18 S (PR-2B)	Z8	574756 R	
V 22 S (PR-2B)	Z8	574758 R	
V 28 S (PR-2B)	Z8	574760 R	
V 35 S (PR-2B)	Z8	574762 R	
Viega Sanpress Inox	V 15		570115
	V 18		570125
	V 22		570135
	V 28		570145
	V 35		570155
	V 42		570165
	V 42 (PR-2B)	Z2	572850 R
	V 54		570175
	V 54 (PR-2B)	Z2	572851 R
	Vfz 64,0 (PR-3B) [®]	Z5	572815 R
	Vfz 76,1 (PR-3B) [®]	Z5	572816 R
	Vfz 88,9 (PR-3B) [®]	Z5	572817 R
	Vfz 108,0 (PR-3B) [®]	Z5	572818 R
	V 15 S (PR-2B)	Z8	574752 R
V 18 S (PR-2B)	Z8	574756 R	
V 22 S (PR-2B)	Z8	574758 R	
V 28 S (PR-2B)	Z8	574760 R	
V 35 S (PR-2B)	Z8	574762 R	
Viega Sanpress Inox G	V 15		570115
	V 18		570125
	V 22		570135
	V 28		570145
	V 35		570155
	V 42		570165
	V 42 (PR-2B)	Z2	572850 R
V 54		570175	
Viega Smartpress	V 54 (PR-2B)	Z2	572851 R
	Vfz 64,0 (PR-3B) [®]	Z5	572815 R
	Vfz 76,1 (PR-3B) [®]	Z5	572816 R
	Vfz 88,9 (PR-3B) [®]	Z5	572817 R
	Vfz 108,0 (PR-3B) [®]	Z5	572818 R
	V 15 S (PR-2B)	Z8	574752 R
	V 18 S (PR-2B)	Z8	574756 R
	V 22 S (PR-2B)	Z8	574758 R
	V 28 S (PR-2B)	Z8	574760 R
	V 35 S (PR-2B)	Z8	574762 R
Viessmann	VX 16 [*]		571635
	VX 20 [*]		571640
	VX 25 [*]		571645
	TH 14 [*]		570455
	TH 16 [*]		570460
Vogel & Noot EASYTEC	TH 20 [*]		570470
	TH 26 [*]		570475
	TH 32		570480
	TH 40		570485
	TH 16 [*]		570460
	TH 20 [*]		570470
	TH 26 [*]		570475
	TH 32		570480
	TH 40		570485
	TH 50 (PZ-S)		572400
TH 63 (PZ-S)		572405	
TH 16 S (PR-2B)	Z8	574782 R	
TH 20 S (PR-2B)	Z8	574788 R	
TH 26 S (PR-2B)	Z8	574794 R	
TH 32 S (PR-2B)	Z8	574798 R	

System	Presszange/Pressring	Antrieb durch Zwischenzange	Art.-Nr.
VSH MultiPress	U 14*		570760
	U 16*		570765
	U 20*		570775
	U 25*		570780
	U 32		570785
	U 40		570790
	TH 14*		570455
	TH 16*		570460
	TH 20*		570470
	TH 25*		570495
	TH 32		570480
	TH 40		570485
	TH 50 (PZ-S)		572400
	TH 63 (PZ-S)		572405
	TH 16 S (PR-2B)	Z8	574782 R
	TH 20 S (PR-2B)	Z8	574788 R
	TH 32 S (PR-2B)	Z8	574798 R
	VSH MultiPress Gas ³⁾	U 16 ²⁾	
U 20 ²⁾			570775
U 25 ²⁾			570780
TH 16 ²⁾			570460
TH 20 ²⁾			570470
TH 16 S (PR-2B)		Z8	574782 R
TH 20 S (PR-2B)		Z8	574788 R
VSH SudoPress Carbon		V 12	
	V 15		570115
	V 18		570125
	V 22		570135
	V 28		570145
	V 35		570155
	V 42		570165
	V 54		570175
	XP 66,7 XL (PR-3S)	Z6 XL ³⁾ / Z7 XL 45 kN ⁴⁾	579108 R
	M 76,1 XL (PR-3S)	Z6 XL ³⁾ / Z7 XL 45 kN ⁴⁾	579101 R
	M 88,9 G XL (PR-3S)	Z6 XL ³⁾ / Z7 XL 45 kN ⁴⁾	579110 R
	M 108,0 G XL (PR-3S)	Z6 XL ³⁾ / Z7 XL 45 kN ⁴⁾	579111 R
	V 12 S (PR-2B)	Z8	574748 R
	V 15 S (PR-2B)	Z8	574752 R
	V 18 S (PR-2B)	Z8	574756 R
	V 22 S (PR-2B)	Z8	574758 R
	V 28 S (PR-2B)	Z8	574760 R
	V 35 S (PR-2B)	Z8	574762 R
VSH SudoPress Copper	V 12		570107
	V 14		570112
	V 15		570115
	V 16		570117
	V 18		570125
	V 22		570135
	V 28		570145
	V 35		570155
	V 42		570165
	V 54		570175
	V 12 S (PR-2B)	Z8	574748 R
	V 14 S (PR-2B)	Z8	574800 R
	V 15 S (PR-2B)	Z8	574752 R
	V 16 S (PR-2B)	Z8	574802 R
	V 18 S (PR-2B)	Z8	574756 R
	V 22 S (PR-2B)	Z8	574758 R
	V 28 S (PR-2B)	Z8	574760 R
	V 35 S (PR-2B)	Z8	574762 R
VSH SudoPress Copper Gas	V 12		570107
	V 14		570112
	V 15		570115
	V 16		570117
	V 18		570125
	V 22		570135
	V 28		570145
	V 35		570155
	V 42		570165
	V 54		570175
VSH SudoPress Stainless	V 15		570115
	V 18		570125
	V 22		570135
	V 28		570145
	V 35		570155
	V 42		570165
	V 54		570175
	M 76,1 XL (PR-3S)	Z6 XL ³⁾ / Z7 XL 45 kN ⁴⁾	579101 R
	M 88,9 G XL (PR-3S)	Z6 XL ³⁾ / Z7 XL 45 kN ⁴⁾	579110 R
	M 108,0 G XL (PR-3S)	Z6 XL ³⁾ / Z7 XL 45 kN ⁴⁾	579111 R
	V 15 S (PR-2B)	Z8	574752 R
	V 18 S (PR-2B)	Z8	574756 R
	V 22 S (PR-2B)	Z8	574758 R
V 28 S (PR-2B)	Z8	574760 R	
V 35 S (PR-2B)	Z8	574762 R	

System	Presszange/Pressring	Antrieb durch Zwischenzange	Art.-Nr.
VSH XPress Carbon	M 12		570100
	M 15		570110
	M 18 ¹⁾		570120
	M 22		570130
	M 28 ¹⁾		570140
	M 35		570150
	M 42 (PZ-4G)		570160
	M 54 (PZ-4G)		570170
	M 42 (PR-3S)	Z2	572706 R
	M 54 (PR-3S)	Z2	572708 R
	XP 66,7 XL (PR-3S)	Z6 XL ³⁾ / Z7 XL 45 kN ⁴⁾	579108 R
	M 76,1 XL (PR-3S)	Z6 XL ³⁾ / Z7 XL 45 kN ⁴⁾	579101 R
	M 88,9 G XL (PR-3S)	Z6 XL ³⁾ / Z7 XL 45 kN ⁴⁾	579110 R
	M 108,0 G XL (PR-3S)	Z6 XL ³⁾ / Z7 XL 45 kN ⁴⁾	579111 R
	M 12 S (PR-2B)	Z8	574736 R
	M 15 S (PR-2B)	Z8	574738 R
	M 18 S (PR-2B)	Z8	574740 R
	M 22 S (PR-2B)	Z8	574742 R
M 28 S (PR-2B)	Z8	574744 R	
M 35 S (PR-2B)	Z8	574746 R	
VSH XPress Copper	M 12		570100
	M 15		570110
	M 18 ¹⁾		570120
	M 22		570130
	M 28 ¹⁾		570140
	M 35		570150
	M 42 (PR-3S)	Z2	572706 R
	M 54 (PR-3S)	Z2	572708 R
	XP 64,0 XL (PR-3S)	Z6 XL ³⁾ / Z7 XL 45 kN ⁴⁾	579100 R
	XP 66,7 XL (PR-3S)	Z6 XL ³⁾ / Z7 XL 45 kN ⁴⁾	579108 R
M 76,1 XL (PR-3S)	Z6 XL ³⁾ / Z7 XL 45 kN ⁴⁾	579101 R	
M 88,9 G XL (PR-3S)	Z6 XL ³⁾ / Z7 XL 45 kN ⁴⁾	579110 R	
XP 108,0 XL (PR-3S)	Z6 XL ³⁾ / Z7 XL 45 kN ⁴⁾	579109 R	
M 12 S (PR-2B)	Z8	574736 R	
M 15 S (PR-2B)	Z8	574738 R	
M 18 S (PR-2B)	Z8	574740 R	
M 22 S (PR-2B)	Z8	574742 R	
M 28 S (PR-2B)	Z8	574744 R	
M 35 S (PR-2B)	Z8	574746 R	
VSH XPress Copper GAS	M 15		570110
	M 18 ¹⁾		570120
	M 22		570130
	M 28 ¹⁾		570140
	M 35		570150
	M 42 (PR-3S)	Z2	572706 R
	M 54 (PR-3S)	Z2	572708 R
	M 15 S (PR-2B)	Z8	574738 R
	M 18 S (PR-2B)	Z8	574740 R
	M 22 S (PR-2B)	Z8	574742 R
M 28 S (PR-2B)	Z8	574744 R	
M 35 S (PR-2B)	Z8	574746 R	
VSH XPress Stainless	M 15		570110
	M 18 ¹⁾		570120
	M 22		570130
	M 28 ¹⁾		570140
	M 35		570150
	M 42 (PZ-4G)		570160
	M 54 (PZ-4G)		570170
	M 42 (PR-3S)	Z2	572706 R
	M 54 (PR-3S)	Z2	572708 R
	M 76,1 XL (PR-3S)	Z6 XL ³⁾ / Z7 XL 45 kN ⁴⁾	579101 R
M 88,9 G XL (PR-3S)	Z6 XL ³⁾ / Z7 XL 45 kN ⁴⁾	579110 R	
M 108,0 G XL (PR-3S)	Z6 XL ³⁾ / Z7 XL 45 kN ⁴⁾	579111 R	
M 15 S (PR-2B)	Z8	574738 R	
M 18 S (PR-2B)	Z8	574740 R	
M 22 S (PR-2B)	Z8	574742 R	
M 28 S (PR-2B)	Z8	574744 R	
M 35 S (PR-2B)	Z8	574746 R	
VSH XPress Stainless Gas	M 15		570110
	M 18 ¹⁾		570120
	M 22		570130
	M 28 ¹⁾		570140
	M 35		570150
	M 42 (PR-3S)	Z2	572706 R
	M 54 (PR-3S)	Z2	572708 R
	M 15 S (PR-2B)	Z8	574738 R
	M 18 S (PR-2B)	Z8	574740 R
	M 22 S (PR-2B)	Z8	574742 R
M 28 S (PR-2B)	Z8	574744 R	
M 35 S (PR-2B)	Z8	574746 R	
Watts MTR Art press	TH 16*		570460
	TH 20*		570470
	TH 26*		570475
	TH 32		570480

W

Pressfitting-Systeme für Gasinstallationen dürfen nur mit den in der Tabelle gelb hinterlegten Presszangen / Pressringen gepresst werden.

Nationale Vorschriften beachten. Verwendungshinweise und Montageanweisungen der Systemanbieter/-hersteller lesen und beachten.

- * Diese Presszangen passen auch in die Hand-Radialpresse ROLLER'S Easy-Press. Nationale Vorschriften beachten.
- ¹⁾ Nur Presszangen ab Kennzeichnung „108“ (1. Quartal 2008), „208“ (2. Quartal 2008) usw. einsetzbar. Die Kennzeichnung ist auf jeder Pressbacke gestempelt.
- ²⁾ Für dieses Pressfitting-System ist die Herstellung der Pressverbindung mit Hand-Radialpressen nicht zugelassen.
- ³⁾ Antrieb durch ROLLER'S Uni-Press XL ACC.
- ⁴⁾ Antrieb durch ROLLER'S Multi-Press XL 45 kN 22 V ACC.
- ⁵⁾ Zur Aufnahme geeigneter Presseinsätze.
- ⁶⁾ Pressfittings aus Rotguss (Sanpress XL) müssen mit Pressringen mit Presskontur VR, Pressfittings aus Kupfer (Profipress XL, Profipress G XL), C-Stahl (Prestabo XL) und aus nichtrostendem Stahl (Sanpress Inox XL, Sanpress Inox G XL) müssen mit Pressringen mit Presskontur VF gepresst werden.
- ⁷⁾ Für Gasinstallationen nur Pressringe mit Kennzeichnung „M 88,9 G“ bzw. „M 108 G“ auf den 3 Presssegmenten verwenden.
- ⁸⁾ Zur Herstellung von Pressverbindungen für Betriebsdruck ≤ PN 10.
- ⁹⁾ Für Rohre nach technischem Standard EN. Verwendungshinweise der Systemanbieter/-hersteller beachten.
- ¹⁰⁾ Für Rohre nach technischem Standard ASTM. Verwendungshinweise der Systemanbieter/-hersteller beachten.

Eignung der ROLLER'S Presswerkzeuge für Pressfitting-Systeme: Stand 12. Oktober 2022. Der jeweils aktuelle Stand ist im Internet abzurufen: www.albert-roller.de → Downloads → Produktkataloge, -prospekte → ROLLER Katalog. Zwischenzangen siehe Seite 129. Presszangen / Pressringe für weitere Pressfitting-Systeme auf Anfrage.

ROLLER'S Presszangen/Pressringe

Zubehör für ROLLER'S Radialpressen (außer ROLLER'S Multi-Press Mini ACC / Mini 22 V ACC / Mini S 22 V ACC) und andere Fabrikate

System	Presszange/Pressring	Antrieb durch Zwischenzange	Art.-Nr.
WATTS	US 3/8"		571450
RADIANT	US 1/2"		571455
Watts WaterPEX	US 3/8"		571460
	US 1"		571465
	US 1 1/4"		571470
	US 1 1/2"		571475
WATTS	US 3/8"		571450
RADIANT	US 1/2"		571455
Watts	US 3/8"		571460
RadiantPEX	US 1"		571465
	US 1 1/4"		571470
	US 1 1/2"		571475
WATTS	U 16 (1/2")		570765
RADIANT	U 20 (3/4")		570775
Watts	U 25 (3/4")		570780
RadiantPEX-AL	U 32 (1")		570785
Wavin	U 50		570795
Tigris K1/M1	U 63 (PR-3B)	Z4	572837 R
	U 63 (PZ-S)		572365
	U 75 (PR-3B)	Z4	572828 R
Wavin	B 16*		570850
Tigris K5/M5	B 20*		570860
	B 32		570880
	H 16*		570320
	H 20*		570350
	H 25*		570360
	H 32		570380
	H 40 (PZ-4G)		570390
	TH 16*		570460
	TH 20*		570470
	TH 25*		570495
	TH 32		570480
	TH 40		570485
	TH 16 S (PR-2B)	Z8	574782 R
	TH 20 S (PR-2B)	Z8	574788 R
	TH 32 S (PR-2B)	Z8	574798 R
	U 16*		570765
	U 20*		570775
	U 25*		570780
	U 32		570785
	U 40		570790
	UP 16*		572632
	UP 20*		572636
	UP 25		572638
	UP 32		572640
WEECON	M 15		570110
PRESS-C-Stahl	M 18		570120
	M 22		570130
	M 28		570140
	M 35		570150
	M 42 (PZ-4G)		570160
	M 54 (PZ-4G)		570170
	M 42 (PR-3S)	Z2	572706 R
	M 54 (PR-3S)	Z2	572708 R
	M 76,1 XL (PR-3S)	Z6 XL ³⁾ / Z7 XL 45 kN ⁴⁾	579101 R
	M 88,9 G XL (PR-3S)	Z6 XL ³⁾ / Z7 XL 45 kN ⁴⁾	579110 R
	M 108,0 G XL (PR-3S)	Z6 XL ³⁾ / Z7 XL 45 kN ⁴⁾	579111 R
	M 15 S (PR-2B)	Z8	574738 R
	M 18 S (PR-2B)	Z8	574740 R
	M 22 S (PR-2B)	Z8	574742 R
	M 28 S (PR-2B)	Z8	574744 R
	M 35 S (PR-2B)	Z8	574746 R
WEECON	M 15		570110
PRESS-Edelstahl	M 18		570120
	M 22		570130
	M 28		570140
	M 35		570150
	M 42 (PZ-4G)		570160
	M 54 (PZ-4G)		570170
	M 42 (PR-3S)	Z2	572706 R
	M 54 (PR-3S)	Z2	572708 R
	M 76,1 XL (PR-3S)	Z6 XL ³⁾ / Z7 XL 45 kN ⁴⁾	579101 R
	M 88,9 G XL (PR-3S)	Z6 XL ³⁾ / Z7 XL 45 kN ⁴⁾	579110 R
	M 108,0 G XL (PR-3S)	Z6 XL ³⁾ / Z7 XL 45 kN ⁴⁾	579111 R
	M 15 S (PR-2B)	Z8	574738 R
	M 18 S (PR-2B)	Z8	574740 R
	M 22 S (PR-2B)	Z8	574742 R
	M 28 S (PR-2B)	Z8	574744 R
	M 35 S (PR-2B)	Z8	574746 R
WEECON	V 15		570115
PRESS-Kupfer	V 18		570125
	V 22		570135
	V 28		570145
	V 35		570155
	V 42		570165
	V 42 (PR-2B)	Z2	572850 R
	V 54		570175
	V 54 (PR-2B)	Z2	572851 R
	V 15 S (PR-2B)	Z8	574752 R
	V 18 S (PR-2B)	Z8	574756 R
	V 22 S (PR-2B)	Z8	574758 R
	V 28 S (PR-2B)	Z8	574760 R
	V 35 S (PR-2B)	Z8	574762 R
WEM	U 16*		570765
WIELAND	TH 14 ²⁾		570455
cuprotherm	TH 16 ²⁾		570460
CTX ²⁾	TH 18 ²⁾		570465
	TH 20 ²⁾		570470
	TH 26 ²⁾		570475
WKS-Press	TH 14*		570455
	TH 16*		570460
	TH 17*		570462
	TH 20*		570470
	TH 26*		570475
	TH 32		570480
	TH 40		570485

System	Presszange/Pressring	Antrieb durch Zwischenzange	Art.-Nr.
WÜRTH	TH 16*		570460
Würth	TH 20*		570470
	TH 26*		570475
	HE 32		571900
	HEz 40		571904
X			
XtraConnect	F 16*		570717
	F 20*		570727
	F 26*		570730
	F 32		570735
	F 16 S (PR-2B)	Z8	574728 R
	F 20 S (PR-2B)	Z8	574730 R
	F 26 S (PR-2B)	Z8	574732 R
	F 32 S (PR-2B)	Z8	574734 R
	H 16*		570320
	H 20*		570350
	H 26*		570370
	H 32		570380
	TH 16*		570460
	TH 20*		570470
	TH 26*		570475
	TH 32		570480
	TH 16 S (PR-2B)	Z8	574782 R
	TH 20 S (PR-2B)	Z8	574788 R
	TH 26 S (PR-2B)	Z8	574794 R
	TH 32 S (PR-2B)	Z8	574798 R
	U 16*		570765
	U 20*		570775
(DN 26)	U 25*		570780
	U 32		570785
	VP 16*		570910
	VP 20*		570915
	VP 32		570925
Z			
ZEWO THERM	TH 12*		570452
Zewo Press Premium	TH 16*		570460
	TH 17*		570462
	TH 18*		570465
	TH 20*		570470
	TH 26*		570475
	TH 32		570480
	TH 40		570485
	TH 50 (PZ-S)		572400
	TH 63 (PZ-S)		572405
ZEWO THERM	TH 16*		570460
Zewo Press PPSU	TH 20*		570470
	TH 26*		570475
	TH 32		570480
ZURN	US 3/8"		571450
INDUSTRIES	US 1/2"		571455
ZURN PEX	US 3/4"		571460
	US 1"		571465
	US 1 1/4"		571470
	US 1 1/2"		571475
	US 2"		571477



Zubehör

Art.-Nr.

Zwischenzange Z8 zum Antrieb der ROLLER'S Pressringe S (PR-2B)	574702 R
Zwischenzange Z2 zum Antrieb der ROLLER'S Pressringe M 35–54 (PR-3S), RN 40–50 (PR-3S), V 42–54 (PR-3B)	572795 R
Zwischenzange Z4 zum Antrieb der ROLLER'S Pressringe F 75 (PR-3B), TH 63–75 (PR-3B), U 63–75 (PR-3B), RN 63 (PR-3B)	572801 RX
Zwischenzange Z5 zum Antrieb der ROLLER'S Pressringe VFz/VR 64 – 108 (PR-3B), VMPz 1½ – 2" (PR-3B), VUSFz 2½ – 4" (PR-3B), VAUFz 65 – 100 (PR-3B)	572802 RX
Zwischenzange Z6 XL zum Antrieb der ROLLER'S Pressringe 64,0 – 108,0 XL (PR-3S), 2½–4" XL (PR-3S) mit ROLLER'S Uni-Press XL ACC	579120 R
Zwischenzange Z7 XL 45 kN zum Antrieb der ROLLER'S Pressringe 64,0 – 108,0 XL (PR-3S), 2½–4" XL (PR-3S), 2½–4" XL (PR-3B) mit ROLLER'S Multi-Press XL 45 kN 22 V ACC	579123 R
Stahlblechkasten mit Einlage für 6 Presszangen bis Ø 35 mm / 1" und Presszangen U 40, U 50, TH 40, F 40, F 50, G 40, VUS 1¼, Trennzangen und Fach für Rohrabschneider bis Ø 42 mm	570295 A
Stahlblechkasten mit Einlage für 2 Presszangen M 42 (PZ-4G) M 54 (PZ-4G), V 42, V 54, H 40, H 40 A, VUS 1½", VUS 2"	570290 A
Stahlblechkasten mit Einlage für Zwischenzange Z2 und 2 Pressringe M 42–M 54 (PR-3S) bzw. SA 42–SA 54 (PR-3S)	572810 A
Stahlblechkasten mit Einlage für Zwischenzange Z5 und 4 Pressringe VF 64,0–108,0 mm / VR 76,1–108,0 mm / VUSF 2½–4" / VUSR 2½–4" (PR-3B) oder für Zwischenzange Z5 und 1 Presszange VMPz 1¼ (PZ-S) und 2 Pressringe VMPz 1½ – 2" (PR-3B)	572809 A
Stahlblechkasten mit Einlage für Zwischenzange Mini Z8 und Zwischenzange Z8 sowie 6 ROLLER'S Press- ringe S (PR-2B)	574516 A
Systemkoffer L-Boxx mit Einlage für Zwischenzange Mini Z8 und Zwischenzange Z8 sowie 14 ROLLER'S Pressringe S (PR-2B)	574704 A
Systemkoffer L-Boxx mit Einlage für 8 Presszangen (2B) und für 6 Pressringe S (PR-2B)	571136 A
Systemkoffer L-Boxx mit Einlage für 3 verschiedene Pressringe VMPz 2½–4" XL (PR-3B)	571137 A
Systemkoffer XL-Boxx mit Einlage für 3 verschiedene Pressringe 64,0–108,0 XL (PR-3S) bzw. 2½–4" XL (PR-3S)	579603 A
Stahlblechkasten mit Einlage für Zwischenzange Z2 und Pressringe V 42–54 (PR-2B)	572813 A

Pressfitting-Systeme für Gasinstallationen dürfen nur mit den in der Tabelle gelb hinterlegten Presszangen / Pressringen gepresst werden.

Nationale Vorschriften beachten. Verwendungshinweise und Montageanweisungen der Systemanbieter/-hersteller lesen und beachten.

* Diese Presszangen passen auch in die Hand-Radialpresse ROLLER'S Easy-Press. Nationale Vorschriften beachten.

¹⁾ Nur Presszangen ab Kennzeichnung „108“ (1. Quartal 2008), „208“ (2. Quartal 2008) usw. einsetzbar. Die Kennzeichnung ist auf jeder Pressbacke gestempelt.

²⁾ Für dieses Pressfitting-System ist die Herstellung der Pressverbindung mit Hand-Radialpressen nicht zugelassen.

³⁾ Antrieb durch ROLLER'S Uni-Press XL ACC.

⁴⁾ Antrieb durch ROLLER'S Multi-Press XL 45 kN 22 V ACC.

⁵⁾ Zur Aufnahme geeigneter Presseinsätze.

⁶⁾ Pressfittings aus Rotguss (Sanpress XL) müssen mit Pressringen mit Presskontur VR, Pressfittings aus Kupfer (Profipress XL, Profipress G XL), C-Stahl (Prestabo XL) und aus nichtrostendem Stahl (Sanpress Inox XL, Sanpress Inox G XL) müssen mit Pressringen mit Presskontur VF gepresst werden.

⁷⁾ Für Gasinstallationen nur Pressringe mit Kennzeichnung „M 88,9 G“ bzw. „M 108 G“ auf den 3 Presssegmenten verwenden.

⁸⁾ Zur Herstellung von Pressverbindungen für Betriebsdruck ≤ PN 10.

⁹⁾ Für Rohre nach technischem Standard EN. Verwendungshinweise der Systemanbieter/-hersteller beachten.

¹⁰⁾ Für Rohre nach technischem Standard ASTM. Verwendungshinweise der Systemanbieter/-hersteller beachten.

Eignung der ROLLER'S Presswerkzeuge für Pressfitting-Systeme: Stand 12. Oktober 2022. Der jeweils aktuelle Stand ist im Internet abzurufen:

www.albert-roller.de → Downloads → Produktkataloge, -prospekte → ROLLER Katalog.

Zwischenzangen siehe Seite 129. Presszangen / Pressringe für weitere Pressfitting-Systeme auf Anfrage.

ROLLER'S Trennzangen M / Trennzangen Mini M



Deutsche Spitzenqualität



Patent EP 1 459 825,
Patent US 7,284,330



Patent EP 1 459 825
Patent US 7,284,330
Patent EP 1 952 948
Patent EP 2 347 862



Wendbare Trenneinsätze M
für doppelte Standzeit!



Zubehör für ROLLER'S Radialpressen und andere Fabrikate

Robuste Trennzangen / Trennzangen Mini zum gratfreien Trennen von Gewindestangen aus Stahl, nichtrostendem Stahl, bis Festigkeitsklasse 4.8 (400 N/mm²). Trennzangen M 6–M 12 / Trennzangen Mini M 6–M 10.

- Zum maßgenauen, sekundenschnellen Trennen von Gewindestangen, ohne Grat. Kein Entgraten. Kein Feilen. Einfach einschrauben. Fertig.
- Trennvorrichtung als Presszange ausgebildet (Patent EP 1 459 825, Patent US 7,284,330).
- **ROLLER'S Trennzangen**
Antrieb durch alle ROLLER'S Radialpressen 32 kN und durch geeignete Antriebsmaschinen anderer Fabrikate mit Schubkraft 32 kN. Alle mit * gekennzeichneten Trennzangen M haben einen weiteren Anschluss für manuellen Antrieb durch die Antriebsvorrichtung ROLLER'S Easy-Press.
- **ROLLER'S Trennzangen Mini**
Antrieb durch alle ROLLER'S Radialpressen 22 kN. Besonders kompakte Bauform und geringes Gewicht der ROLLER'S Trennzangen Mini durch spezielle Anordnung des Trennzangenanschlusses (Patent EP 1 952 948). In die Pressbacken eingelassene Vertiefungen zur sicheren Führung der Verbindungslaschen für versatzfreies Pressen (Patent EP 2 347 862).
- Präzis eingearbeitete Gewindekontur zur exakten Führung der Gewindestange beim Trennvorgang. Zangenteile, Trenneinsätze und speziell ausgebildete und gehärtete Scherkanten, passgenau gefertigt, für gratarme Trennstellen.
- Trenneinsätze wendbar, für doppelte Standzeit.
- Gesenkgeschmiedet, für höchste Qualitätsansprüche.

Lieferumfang	Art.-Nr.
ROLLER'S Trennzange M	
M 6*	571890
M 8*	571895
M 10	571865
M 12	571870

ROLLER'S Trennzange Mini M	
M 6	578620
M 8	578621
M 10	578622

Zubehör	
Trenneinsätze, Paar	
M 6	571891
M 8	571896
M 10	571866
M 12	571871
Stahlblechkasten für 6 Presszangen / Trennzangen und Fach für Rohrabschneider bis Ø 42 mm	570295 A
Stahlblechkasten für 8 Presszangen Mini / Trennzangen Mini und Fach für Rohrabschneider bis Ø 42 mm	578295 A

ROLLER'S Kabelschere



Deutsche Spitzenqualität



Zubehör für ROLLER'S Radialpressen 32 kN und andere Fabrikate

Robuste Kabelschere zum Trennen von elektrischen Kabeln bis 300 mm² (Ø 30 mm).

- Antrieb durch alle ROLLER'S Radialpressen 32 kN und durch geeignete Antriebsmaschinen anderer Fabrikate mit Schubkraft 32 kN.
- Mit wechselbaren Kabelschneiden mit hochpräzise eingearbeiteter Schneidengeometrie für hohe Standzeit.
- Gesenkgeschmiedet, für höchste Qualitätsansprüche.
- Speziell gehärtete Funktionsteile für lange Lebensdauer.

Lieferumfang	Art.-Nr.
ROLLER'S Kabelschere für elektrische Kabel bis 300 mm ²	571887

Zubehör	
Kabelschneide, 2er-Pack	571889 R02

ROLLER'S

Axial-Press 25 / 25L 22V ACC



←ACC→
Automatic Circuit Control

mit automatischem Rücklauf und Ladezustandskontrolle

Deutsche Spitzenqualität



Axial-Press 25

Für Systeme:
z. B. aquatherm,
General Fittings,
IVT,
REHAU,
REVEL,
Seppelfricke,
TECE,
TIEMME,
Würth



Axial-Press 25 L

Für Systeme:
z. B. AC-FIX,
BARBI,
Brass & Fittings,
EUROP FLUIDES,
FERRO systems
BRASELI,
Fittings Estándar,
PLÁSTICOS FERRO,
Velta



Superhandliche, superleichte, robuste Hybrid-Axialpresse 20 kN bzw. 13 kN, für Akku- und Netzbetrieb, mit automatischem Rücklauf (ACC). Für Druckhülsenverbindungen Ø 12–40 mm. Li-Ion 22 V Technology! Akku Li-Ion 21,6 V, 2,5 Ah, für ca. 500 Pressungen mit einer Akkuladung*.

- Nur eine universelle Antriebsmaschine für ROLLER'S Pressköpfe entsprechend den Anforderungen des jeweiligen Druckhülsen-Systems für schnelle, einwandfrei systemkonforme, sichere Pressung.
- Kleine, kompakte Bauweise mit perfekter Gewichtsverteilung für echte Einhandbedienung. Günstiges Gewicht, Antriebsmaschine mit Akku nur 3,0 kg (ROLLER'S Axial-Press 25 22V ACC) bzw. nur 3,2 kg (ROLLER'S Axial-Press 25 L 22V ACC), für ermüdungsfreies Arbeiten.
- Superhandliche Antriebsmaschine, mit Presskopf nur 28 cm (ROLLER'S Axial-Press 25 22V ACC) bzw. 31 cm (ROLLER'S Axial-Press 25 L 22V ACC) lang. Für Arbeiten an besonders engen Stellen.
- **ROLLER'S Axial-Press 25**
Mit vorgegebener Presskopfposition zum Pressen von Druckhülsenverbindern mit Spannabstand $a \leq 82$ mm in einem Arbeitsgang. Hublänge 40 mm.
- **ROLLER'S Axial-Press 25 L**
Mit wählbarer Presskopfposition zum Pressen von Druckhülsenverbindern mit Spannabstand $a \leq 116$ mm in einem Arbeitsgang. Hublänge 40 mm.
- Automatischer Rücklauf (ACC) nach erfolgreich beendetem Pressvorgang.
- Drehbare Pressvorrichtung für Arbeiten an schwer zugänglichen Stellen.
- Hohe Presskraft für sekundenschnelles, einwandfreies Pressen. ROLLER'S Axial-Press 25 22V ACC Schubkraft 20 kN, ROLLER'S Axial-Press 25 L 22V ACC Schubkraft 13 kN. Robuster, leistungsstarker, elektrohydraulischer Antrieb mit Exzenterkolbenpumpe mit robustem Planetengetriebe und kompaktem Hochleistungs-Hydrauliksystem.
- Bewährter, durchzugstarker Akku-Motor 21,6 V, 380 W Abgabe, Sicherheitstippschalter.
- Integrierte LED-Arbeitsleuchte zur Beleuchtung der Arbeitsstelle.
- Konstante Schubkraft für gleichbleibend sicheres Pressen.
- **Li-Ion 22 V Technology**
Hochbelastbare Akkus Li-Ion 21,6 V mit 2,5, 5,0 oder 9,0 Ah Kapazität, für lange Laufzeit. Leistungsstark und leicht. Akku Li-Ion 21,6 V, 2,5 Ah für ca. 500 Pressungen, 5,0 Ah für ca. 1000 Pressungen, 9,0 Ah für ca. 1800 Pressungen Rehau RAUTITAN PX Ø 16 mm mit einer Akkuladung*. Gestufte Ladezustandsanzeige mit farbigen LEDs. Arbeitstemperaturbereich – 10 bis +60 °C. Kein Memoryeffekt für maximale Akkuleistung. Schnellladergerät 100–240 V, 50–60 Hz, 90 W oder Schnellladergerät 100–240 V, 50–60 Hz, 290 W, für kürzere Ladezeiten (Zubehör).
- **Für Akku- und Netzbetrieb**
Spannungsversorgung 220–240 V/21,6 V, 50–60 Hz, 15 A (Abgabe), für Netzbetrieb anstelle Akku Li-Ion 21,6 V (Zubehör).
- **Komplettes Sortiment systemspezifischer ROLLER'S Pressköpfe** für alle gängigen Druckhülsen-Systeme, entsprechend den Anforderungen des jeweiligen Druckhülsen-Systems, sowie ROLLER'S Pressköpfe mit Federrasterung zur Aufnahme handelsüblicher Presseinsätze, siehe Seite 132–133.
- **Doppel-Pressköpfe**
ROLLER'S Doppel-Pressköpfe mit jeweils zwei Aufnahmen, die ineinander übergehen, für Rohrverbinder unterschiedlicher Dimensionen, siehe Seite 132. Kein Wechseln der Pressköpfe. Super einfach, spart Zeit.
- Hybrid- und Hand-Rohraufweiter sowie komplettes Sortiment systemspezifischer ROLLER'S Aufweitköpfe P für alle gängigen Druckhülsen-Systeme, entsprechend den Anforderungen des jeweiligen Druckhülsen-Systems, siehe Seite 134–137.
- Pressköpfe und Aufweitköpfe schnell und leicht wechselbar, ohne Werkzeug.

Lieferumfang

Art.-Nr.

ROLLER'S Axial-Press 25 22V ACC Basic-Pack

Antriebsmaschine 21,6 V, 20 kN, mit Spannabstand $a \leq 82$ mm, Akku Li-Ion 21,6 V, 2,5 Ah, Schnellladergerät 220–240 V, 70 W, im Stahlblechkasten 573022 A220

ROLLER'S Axial-Press 25 L 22V ACC Basic-Pack

Antriebsmaschine 21,6 V, 13 kN, mit Spannabstand $a \leq 116$ mm, Akku Li-Ion 21,6 V, 2,5 Ah, Schnellladergerät 220–240 V, 70 W, im Stahlblechkasten 573023 A220

Zubehör

ROLLER'S Pressköpfe	siehe Seite 132–133
ROLLER'S Axial-Press 25 22V ACC Antriebsmaschine, ohne Akku	573020 A22
ROLLER'S Axial-Press 25 L 22V ACC Antriebsmaschine, ohne Akku	573021 A22
Akkus Li-Ion 21,6 V, Schnellladergeräte 100–240 V, Spannungsversorgung 220–240 V/21,6 V	siehe Seite 135
Stahlblechkasten mit Einlage	578290 A
ROLLER'S Worklight 2800 22V Akku-LED-Baustrahler	siehe Seite 161



* Umgebungstemperatur ca. 20°C.

ROLLER'S Axial-Press H

Patent DE 10 2004 018 429
 Patent ES 2 273 563
 Patent FR 05 03513



Für Systeme:
 z. B. AC-FIX,
 aquatherm,
 BARBI,
 Brass & Fittings,
 COMAP,
 EUROPFLUIDES,
 FERRO systems BRASELI,
 Fittings Estándar,
 PB TUB,
 PLÁSTICOS FERRO,
 REVI,
 RIQUIER,
 TECE,
 TIEMME,
 VELTA

Deutsche Spitzenqualität



Handliche, robuste, universelle Hand-Axialpresse für Druckhülsenverbindungen Ø 12–22 mm (ROLLER'S Axial-Press HK), Ø 12–32 mm (ROLLER'S Axial-Press H).

- Kompakte Bauweise, günstiges Gewicht, nur 1,1 kg (ROLLER'S Axial-Press HK) bzw. nur 1,4 kg (ROLLER'S Axial-Press H). Überall einsetzbar, frei Hand, auch an engen Stellen.
- Schnellvorschub und Schnellrücklauf für schnelles Arbeiten.
- Wählbare Presskopfposition (Patent DE 10 2004 018 429, Patent ES 2 273 563, Patent FR 05 03513) zum Pressen von Druckhülsenverbindern mit Spannabstand bis 161 mm in einem Arbeitsgang und für Doppelpressungen. Hublänge 66 mm.
- ROLLER'S Axial-Press H mit Überlastschutz.
- **Komplettes Sortiment systemspezifischer ROLLER'S Pressköpfe** für Druckhülsen-System, sowie ROLLER'S Pressköpfe mit Federrasterung zur Aufnahme handelsüblicher Presseinsätze, siehe Seite 132–133.
- **Doppel-Pressköpfe**
 ROLLER'S Doppel-Pressköpfe mit jeweils zwei Aufnahmen, die ineinander übergehen, für Rohrverbinder unterschiedlicher Dimensionen, siehe unten. Kein Wechseln der Pressköpfe. Super einfach, spart Zeit.
- Hybrid- und Hand-Rohraufweiter sowie komplettes Sortiment systemspezifischer ROLLER'S Aufweitköpfe P für alle gängigen Druckhülsen-Systeme, entsprechend den Anforderungen des jeweiligen Druckhülsen-Systems, siehe Seite 134–137.

Lieferumfang

Art.-Nr.

ROLLER'S Axial-Press HK Antriebsvorrichtung 574302 A

ROLLER'S Axial-Press H Antriebsvorrichtung 574300 AX

Zubehör

ROLLER'S Pressköpfe siehe Seite 132–133

Tragetasche für Antriebsvorrichtung ROLLER'S Axial-Press HK/H und Pressköpfe 574437 R

Koffer mit Einlage für Antriebsvorrichtung ROLLER'S Axial-Press HK und Pressköpfe 574352 A

ROLLER'S Pressköpfe

Zubehör für ROLLER'S Axial-Press H / HK, Axial-Press 25 22V ACC / 25 L 22V ACC:

Wählen Sie Ihre Pressköpfe selbst aus! System-spezifische Pressköpfe für alle gängigen Druckhülsen-Systeme Ø 12–40 mm.

- **Komplettes Sortiment systemspezifischer ROLLER'S Pressköpfe** für alle gängigen Druckhülsen-Systeme, entsprechend den Anforderungen des jeweiligen Druckhülsen-Systems, sowie ROLLER'S Pressköpfe mit Federrasterung zur Aufnahme handelsüblicher Presseinsätze, siehe Tabelle Seite 133.
- Für einwandfrei systemkonformes Pressen.
- Schnell und leicht wechselbar, ohne Werkzeug.

ROLLER'S Doppel-Pressköpfe mit jeweils zwei Aufnahmen, die ineinander übergehen, für Rohrverbinder unterschiedlicher Dimensionen. Kein Wechseln der Pressköpfe. Super einfach, spart Zeit.

Doppel-Presskopf RH 16/20, 2er-Pack für Rohrverbinder 16 und 20 mm

ROLLER'S Pressköpfe Basic mit Federrasterung für handelsübliche Presseinsätze

Basic 20, 2er-Pack für Rohrverbinder 20 mm und für Presseinsätze Außen-Ø 20 mm

Basic 25, 2er-Pack für Rohrverbinder 25 mm und für Presseinsätze Außen-Ø 25 mm

Basic 32, 2er-Pack für Rohrverbinder 32 mm und für Presseinsätze Außen-Ø 32 mm

ROLLER'S Presskopf UNI T/L für T-Stücke, Winkel, Verteiler, in Kombination mit einem weiteren Presskopf; für Übergangsstücke, in Kombination mit einem Auflagebolzen

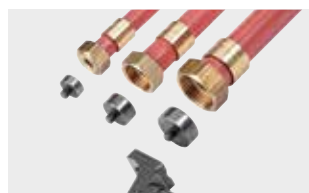
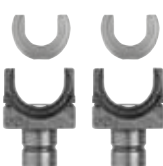

Art.-Nr.

ROLLER'S Auflagebolzen für Übergangsstücke, in Kombination mit ROLLER'S Presskopf UNI T/L

Auflagebolzen 5/8" 573647 R

Auflagebolzen 1/2" 573648 R

Auflagebolzen 3/4" 573649 R

ROLLER'S Pressköpfe

Druckhülsen-System	Presskopf mm	Anzahl Pressköpfe	passend zu Axial-Press				Art.-Nr.	
			HK ¹⁾	H	25	25 L		
AC-FIX (Global Piping System)	UNI 12	2	•	•		•	573630	
	UNI 16	2	•	•		•	573632	
	UNI 20	2	•	•		•	573636	
	UNI 25	2	•	•		•	573640	
	UNI 32	2	•	•		•	573644	
	UNI T/L**	1	•	•		•	573646 R	
	Basic 20*	2	•	•		•	573624	
	Basic 25*	2	•	•		•	573616	
	Basic 32*	2	•	•		•	573628	
	aquatherm	AT 16	2	•	•	•	•	573120
AT 20		2	•	•	•	•	573122	
AT 25		2	•	•	•	•	573124	
AT 32		2	•	•	•	•	573126	
AT 40		2	•	•	•	•	573128	
BARBI GLADIATOR (Industrial Blansol)		UNI 16	2	•	•		•	573634
	UNI 22	2	•	•		•	573638	
	UNI 26	2	•	•		•	573642	
	UNI 32	2	•	•		•	573644	
	UNI 40	2	•	•		•	573652	
	UNI T/L**	1	•	•		•	573646 R	
	Basic 20*	2	•	•		•	573624	
	Basic 25*	2	•	•		•	573616	
	Basic 32*	2	•	•		•	573628	
	BARBI RETICULADO (Industrial Blansol)	UNI 12	2	•	•		•	573630
UNI 16		2	•	•		•	573632	
UNI 20		2	•	•		•	573636	
UNI 25		2	•	•		•	573640	
UNI 32		2	•	•		•	573644	
UNI 40		2	•	•		•	573652	
UNI T/L**		1	•	•		•	573646 R	
Basic 20*		2	•	•		•	573624	
Basic 25*		2	•	•		•	573616	
Basic 32*		2	•	•		•	573628	
FERRO systems BRASELI GPF AXIAL	UNI 12	2	•	•		•	573630	
	UNI 16	2	•	•		•	573632	
	UNI 20	2	•	•		•	573636	
	UNI 25	2	•	•		•	573640	
	UNI 32	2	•	•		•	573644	
	UNI T/L**	1	•	•		•	573646 R	
	Basic 20*	2	•	•		•	573624	
	Basic 25*	2	•	•		•	573616	
	Basic 32*	2	•	•		•	573628	
	Brass & Fittings PRESSMAN PowerFit	UNI 16	2	•	•		•	573632
UNI 20		2	•	•		•	573636	
UNI 25		2	•	•		•	573640	
UNI 32		2	•	•		•	573644	
UNI T/L**		1	•	•		•	573646 R	
Basic 20*		2	•	•		•	573624	
Basic 25*		2	•	•		•	573616	
Basic 32*		2	•	•		•	573628	
COMAP PEXY		UNI 12	2	•	•		•	573630
		UNI 16	2	•	•		•	573632
	UNI 20	2	•	•		•	573636	
	UNI 25	2	•	•		•	573640	
	UNI 32	2	•	•		•	573644	
	UNI T/L**	1	•	•		•	573646 R	
	Basic 20*	2	•	•		•	573624	
	Basic 25*	2	•	•		•	573616	
	Basic 32*	2	•	•		•	573628	
	EUROP FLUIDES HYDROFLUIDES	UNI 12	2	•	•		•	573630
UNI 16		2	•	•		•	573632	
UNI 20		2	•	•		•	573636	
UNI 25		2	•	•		•	573640	
UNI 32		2	•	•		•	573644	
UNI T/L**		1	•	•		•	573646 R	
Basic 20*		2	•	•		•	573624	
Basic 25*		2	•	•		•	573616	
Basic 32*		2	•	•		•	573628	
Fittings Estándar		UNI 12	2	•	•		•	573630
	UNI 16	2	•	•		•	573632	
	UNI 20	2	•	•		•	573636	
	UNI 25	2	•	•		•	573640	
	UNI 32	2	•	•		•	573644	
	UNI T/L**	1	•	•		•	573646 R	
	Basic 20*	2	•	•		•	573624	
	Basic 25*	2	•	•		•	573616	
	Basic 32*	2	•	•		•	573628	
	General Fittings Serie 3400 PEX Gold-Fix	RE 16	2		•		•	573160
RE 20		2		•		•	573162	
RE 25		2		•		•	573172	
RE 32		2		•		•	573178	
RO 16		2		•		•	573184	
RO 20		2		•		•	573186	
General Fittings Serie 3700 PEX Gold-Fix	RE 16	2		•		•	573160	
	RE 20	2		•		•	573162	
	RE 25	2		•		•	573172	
	RE 32	2		•		•	573178	
	RO 16	2		•		•	573184	
	RO 20	2		•		•	573186	
General Fittings Serie 3700 PEX AL/PEX Gold-Fix	TC 12/14/16	2		•		•	573360	
	TC 18/20	2		•		•	573364	
	TC 25	2		•		•	573367	
	TC 32	2		•		•	573370	
	UNI 12	2		•		•	573630	
	UNI 16	2		•		•	573632	
HERZ QUICK FIX	HC 16	2	•	•		•	573112	
	HC 20	2	•	•		•	573114	
	HC 26	2	•	•		•	573116	
	HC 32	2	•	•		•	573118	
	IVT PRINETO	IV 16/17	3		•		•	573320
		IV 20/21	3		•		•	573325
IV 25/26		3		•		•	573330	
IV 32/33		3		•		•	573335	
ISOLTUBEX	UNI 12	2	•	•		•	573630	
	UNI 16	2	•	•		•	573632	
	UNI 20	2	•	•		•	573636	
	UNI 25	2	•	•		•	573640	
	UNI 32	2	•	•		•	573644	
	UNI T/L**	1	•	•		•	573646 R	
	Basic 20*	2	•	•		•	573624	
	Basic 25*	2	•	•		•	573616	
	Basic 32*	2	•	•		•	573628	
	ÖAG COMDURO	HC 16	2		•		•	573112
HC 20		2		•		•	573114	
HC 26		2		•		•	573116	
HC 32		2		•		•	573118	
PB TUB Sertiglass	UNI 12	2	•	•		•	573630	
	UNI 16	2	•	•		•	573632	
	UNI 20	2	•	•		•	573636	
	UNI 25	2	•	•		•	573640	
	UNI 32	2	•	•		•	573644	
	UNI T/L**	1	•	•		•	573646 R	
	Basic 25*	2	•	•		•	573616	
Basic 32*	2	•	•		•	573628		

Druckhülsen-System	Presskopf mm	Anzahl Pressköpfe	passend zu Axial-Press			Art.-Nr.	
			HK ¹⁾	H	25 L		
PLÁSTICOS FERRO FERROPLAST	UNI 16	2	•	•		573632	
	UNI 20	2	•	•		573636	
	UNI 25	2	•	•		573640	
	UNI 32	2	•	•		573644	
	UNI T/L**	1	•	•		573646 R	
	Basic 20*	2	•	•		573624	
	Basic 25*	2	•	•		573616	
Basic 32*	2	•	•		573628		
PLUMBING PLUS EZIPEX Sleeve Water (AUS)	RH 16 L	2		•		573150	
	RH 20 L	2		•		573152	
	RH 16/20 L	2		•		573158	
	RH 25	2		•		573154	
	RH 32	2		•		573156	
PLUMBING PLUS EZIPEX Sleeve Gas (AUS)	RH 16 L	2		•		573150	
	RH 20 L	2		•		573152	
	RH 16/20 L	2		•		573158	
	RH 25	2		•		573154	
	RH 32	2		•		573156	
REHAU RAUTHERM SDR 11 LX	RH 12	2		•		573164	
	RH 16	2		•		573166	
	RH 20	2		•		573170	
	RH 25	2		•		573154	
	RH 32	2		•		573156	
REHAU RAUTHERM S (REHAU HAS)	RH 17	2		•		573168	
	RH 20	2		•		573170	
	RH 25	2		•		573154	
REHAU RAUTITAN PX/MX/SX/RX/ gas/sprinkler	RE 16	2		•		573160	
	RE 20	2		•		573162	
	RE 25	2		•		573172	
	RE 32	2		•		573178	
	RE 40	2		•		573176	
REHAU (GBR) EVERLOC	RH 16	2		•		573166	
	RH 20	2		•		573170	
	RH 25	2		•		573154	
	RH 32	2		•		573156	
REVEL-PEX	RV 16	2	•	•		573400	
	RV 20	2	•	•		573402	
	RV 25	2	•	•		573404	
	RV 32	2	•	•		573406	
REVI REVIUNI	TC 12/14/16	2		•		573360	
	TC 18/20	2		•		573364	
	TC 25	2		•		573367	
	TC 32	2		•		573370	
REVI REVITERM Riquier à glissement	UNI 12	2	•	•		573630	
	UNI 16	2	•	•		573632	
	UNI 20	2	•	•		573636	
	UNI 25	2	•	•		573640	
	UNI 32	2	•	•		573644	
	UNI T/L**	1	•	•		573646 R	
	Basic 25*	2	•	•		573616	
	Seppelfricke SD Sistemi Italia Sylver	RE 16	2		•		573160
		RE 20	2		•		573162
		RE 25	2		•		573172
RE 32		2		•		573178	
RO 16		2		•		573184	
RO 20		2		•		573186	
Seppelfricke SD Sistemi Italia Neroflex	RE 16	2		•		573160	
	RE 20	2		•		573162	
	RE 25	2		•		573172	
	RE 32	2		•		573178	
	RO 16	2		•		573184	
	RO 20	2		•		573186	
TECE TECEflex	TC 12/14/16	2		•		573360	
	TC 18/20	2		•		573364	
	TC 25	2		•		573367	
	TC 32	2		•		573370	
TIEMME Assialpex	RE 16	2		•		573160	
	RE 20	2		•		573162	
	RE 25	2		•		573172	
	RE 32	2		•		573178	
Tradelink TradePex Sleeve Water	RH 16 L	2		•		573150	
	RH 20 L	2		•		573152	
	RH 16/20 L	2		•		573158	
	RH 25	2		•		573154	
	RH 32	2		•		573156	
Tradelink TradePex Sleeve Gas	RH 16 L	2		•		573150	
	RH 20 L	2		•		573152	
	RH 16/20 L	2		•		573158	
	RH 25	2		•		573154	
	RH 32	2		•		573156	
Velta Eurojauge	UNI 12	2	•	•		573630	
	UNI 16	2	•	•		573632	
	UNI 20	2	•	•		573636	
	UNI 25	2	•	•		573640	
	UNI T/L**	1	•	•		573646 R	
Basic 25*	2	•	•		573616		
Würth PRINETO	IV 16/17	3		•			

ROLLER'S Exparo 22V ACC



ROLLER'S
Exparo Cu 22V ACC

Deutsche Spitzenqualität



ROLLER'S
Exparo P 22V ACC



ROLLER'S
Exparo P-CEF 22V ACC

Superhandlicher, superleichter, robuster Hybrid-Rohraufweiter 20 kN, für Akku- und Netzbetrieb, mit automatischem Rücklauf (ACC). Zum Aufweiten von Rohren/Ringen. Wahlweise mit Aufweitvorrichtung Cu, P oder P-CEF. Li-Ion 22 V Technology! Akku Li-Ion 21,6 V, 2,5 Ah, für ca. 600 Aufweitungen mit einer Akkuladung*.

- **Aufweitvorrichtung Cu**
für ROLLER'S Aufweitköpfe Cu und geeignete Aufweitköpfe anderer Fabrikate. Zum Aufweiten von weichen Kupferrohren \varnothing 8–42 mm, \varnothing $\frac{3}{8}$ –1 $\frac{1}{8}$ " , $s \leq 1,5$ mm, weiche Aluminium- und Präzisionsstahlrohre \varnothing 8–42 mm, $s \leq 1,2$ mm, weiche, nichtrostende Stahlrohre \varnothing 8–42 mm, $s \leq 1$ mm.
- **Aufweitvorrichtung P**
für ROLLER'S Aufweitköpfe P und geeignete Aufweitköpfe anderer Fabrikate. Zum Aufweiten von Kunststoff- und Verbundrohren der Druckhülsen-Systeme (Schiebehülsen-Systeme) \varnothing 12–40 mm.
- **Aufweitvorrichtung P-CEF**
für ROLLER'S Aufweitköpfe P-CEF und geeignete Aufweitköpfe anderer Fabrikate für: Cold Expansion Fittings aus Kunststoff (P-CEF) \varnothing 16–40 mm, \varnothing $\frac{1}{2}$ –1 $\frac{1}{2}$ " , $s \leq 4,95$ mm. (s = Wanddicke)
- ROLLER'S Aufweitköpfe für alle gängigen Systeme. Schnell wechselbar, ohne Werkzeug. Auch für geeignete Aufweitzangen anderer Fabrikate
ROLLER'S Aufweitköpfe Cu
Aufweitkopf mit langen, stabilen Segmenten für einwandfreie Rohrverbindung gemäß DVGW. Ansatz zum Kalibrieren von Rohrenden. Siehe Seite 138.
ROLLER'S Aufweitköpfe P
Systemspezifisch, entsprechend den Anforderungen des jeweiligen Druckhülsen-Systems, siehe Seite 137.
ROLLER'S Aufweitköpfe P-CEF
Systemspezifisch, entsprechend den Anforderungen des jeweiligen Druckhülsen-Systems, siehe Seite 137. Automatisch ablaufende, schrittweise Aufweitung bis zum Erreichen der durch die Aufweitköpfe vorgegebenen Endstellung.
- Aufweildorn der Aufweitvorrichtung Cu und P mit Kegelwinkel 18°, Aufweildorn der Aufweitvorrichtung P-CEF mit Kegelwinkel 20°, für gleichmäßig zentrische Aufweitung.
- Kleine, kompakte Bauweise mit perfekter Gewichtsverteilung für echte Einhandbedienung. Günstiges Gewicht, Antriebsmaschine mit Akku nur 2,7 kg, für ermüdungsfreies Arbeiten. Superhandliche Antriebsmaschine nur 26 cm lang, für Arbeiten an besonders engen Stellen.
- Hohe Aufweitungskraft für sekundenschnelles, einwandfreies Aufweiten. Schubkraft 20 kN. Robuster, leistungsstarker, elektrohydraulischer Antrieb mit Exzenterkolbenpumpe mit robustem Planetengetriebe und kompaktem Hochleistungs-Hydrauliksystem.
- Bewährter, durchzugstarker Akku-Motor 21,6 V, 380 W Abgabe, Sicherheitstippschalter.
- Integrierte LED-Arbeitsleuchte zur Beleuchtung der Arbeitsstelle.
- **Li-Ion 22 V Technology für 50 % mehr Aufweitungen**
Hochbelastbare Akkus Li-Ion 21,6 V mit 2,5, 5,0 oder 9,0 Ah Kapazität, für lange Laufzeit. Leistungsstark und leicht.
- ROLLER'S Exparo Cu 22V ACC
Akku Li-Ion 21,6 V, 2,5 Ah für ca. 600 Aufweitungen, 5,0 Ah für ca. 1200 Aufweitungen, 9,0 Ah für ca. 2160 Aufweitungen weiches Kupferrohr \varnothing 15 x 1 mm mit einer Akkuladung*.
- ROLLER'S Exparo P 22V ACC
Akku Li-Ion 21,6 V, 2,5 Ah für ca. 750 Aufweitungen, 5,0 Ah für ca. 1500 Aufweitungen, 9,0 Ah für ca. 2700 Aufweitungen REHAU RAUTITAN flex \varnothing 16 x 2,2 mm mit einer Akkuladung*.
- ROLLER'S Exparo P-CEF 22V ACC
Akku Li-Ion 21,6 V, 2,5 Ah für ca. 200 Aufweitungen, 5,0 Ah für ca. 410 Aufweitungen, 9,0 Ah für ca. 740 Aufweitungen Uponor Quick & Easy \varnothing 16 x 1,8 mm mit einer Akkuladung*.
- Gestufte Ladezustandsanzeige mit farbigen LEDs. Arbeitstemperaturbereich –10 bis +60 °C. Kein Memoryeffekt für maximale Akkuleistung. Schnellladegerät 100–240 V, 50–60 Hz, 90 W oder Schnellladegerät 100–240 V, 50–60 Hz, 290 W, für kürzere Ladezeiten (Zubehör).
- **Für Akku- und Netzbetrieb**
Spannungsversorgung 220–240 V/21,6 V, 50–60 Hz, 15 A (Abgabe), für Netzbetrieb anstelle Akku Li-Ion 21,6 V (Zubehör).

* Umgebungstemperatur ca. 20°C.



ROLLER'S Exparo Cu 22V ACC Basic-Pack

Antriebsmaschine 21,6 V, 20 kN, mit automatischem Rücklauf, Akku Li-Ion 21,6 V, 2,5 Ah, Schnellladegerät 220–240 V, 70 W, Aufweitvorrichtung Cu für ROLLER'S Aufweitzköpfe Cu und geeignete Aufweitzköpfe anderer Fabrikate, im Stahlblechkasten

575020 A220

ROLLER'S Exparo P 22V ACC Basic-Pack

Antriebsmaschine 21,6 V, 20 kN, mit automatischem Rücklauf, Akku Li-Ion 21,6 V, 2,5 Ah, Schnellladegerät 220–240 V, 70 W, Aufweitvorrichtung P für ROLLER'S Aufweitzköpfe P und geeignete Aufweitzköpfe anderer Fabrikate, im Stahlblechkasten

575021 A220

ROLLER'S Exparo P-CEF 22V ACC Basic-Pack

Antriebsmaschine 21,6 V, 20 kN, mit automatischem Rücklauf, Akku Li-Ion 21,6 V, 2,5 Ah, Schnellladegerät 220–240 V, 70 W, Aufweitvorrichtung P-CEF für ROLLER'S Aufweitzköpfe P-CEF und geeignete Aufweitzköpfe anderer Fabrikate, im Stahlblechkasten

575022 A220

Für Systeme:
z. B. aquatherm,
General Fittings,
IVT,
REHAU,
REVEL,
Seppelfricke,
TECE,
TIEMME,
Würth



Zubehör

ROLLER'S Exparo 22V ACC Antriebsmaschine

ohne Aufweitvorrichtung, ohne Akku

575010 A22

Aufweitvorrichtung Cu

für ROLLER'S Aufweitzköpfe Cu und geeignete Aufweitzköpfe anderer Fabrikate. Kegelwinkel 18°

575252 R

ROLLER'S Aufweitzköpfe Cu

Siehe Seite 138

Aufweitvorrichtung P

für ROLLER'S Aufweitzköpfe P und geeignete Aufweitzköpfe anderer Fabrikate. Kegelwinkel 18°

575253 R

ROLLER'S Aufweitzköpfe P

siehe Seite 137

Aufweitvorrichtung P-CEF

für ROLLER'S Aufweitzköpfe P-CEF und geeignete Aufweitzköpfe anderer Fabrikate. Kegelwinkel 20°

575256 R

ROLLER'S Aufweitzköpfe P-CEF

siehe Seite 137

Akku Li-Ion 21,6 V, 2,5 Ah

571571 A22

Akku Li-Ion 21,6 V, 5,0 Ah

571581 A22

Akku Li-Ion 21,6 V, 9,0 Ah

571583 A22

Schnellladegerät 100–240 V, 50–60 Hz, 90 W

571585 A220

Schnellladegerät 100–240 V, 50–60 Hz, 290 W

571587 A220

Spannungsversorgung 220–240 V/21,6 V, 50–60 Hz 15 A, für Netzbetrieb anstatt Akku Li-Ion 21,6 V

571567 A220

Stahlblechkasten mit Einlage

578290 A

ROLLER'S Worklight 2800 22V

Akku-LED-Baustrahler

siehe Seite 161

Für System:
Uponor
Quick & Easy,



ROLLER'S Exparo P



Deutsche Spitzenqualität

Für Systeme:
 aquatherm,
 General Fittings,
 IVT,
 Prandelli,
 REHAU,
 REVEL,
 ROTEX,
 Seppelfricke,
 TECE,
 TIEMME,
 Würth



Robuster, stabiler Hand-Rohraufweiter für Kunststoff- und Verbundrohre der Druckhülsen-Systeme (Schiebehülsen-Systeme) Ø 12–40 mm.

- Gleichmäßig zentrische Aufweitung durch kegelförmigen Aufweitedorn (Kegelwinkel 18°) für ROLLER'S Aufweitedörner P und geeignete Aufweitedörner anderer Fabrikate.
- Verwindungsfreie, kraftübersetzende Aufweitzange für leichtes Aufweiten.
- **Komplettes Sortiment systemspezifischer ROLLER'S Aufweitedörner P** für alle gängigen Druckhülsen-Systeme, entsprechend den Anforderungen des jeweiligen Druckhülsen-Systems, siehe Seite 137.

Lieferumfang Druckhülsen-System Art.-Nr.

ROLLER'S Exparo P Set

Aufweitzange P, ROLLER'S Aufweitedörner P entsprechend dem jeweiligen Druckhülsen-System, im Stahlblechkasten.

Set AT P 16+20+25	aquatherm SHT PB/PE-Rohre	150021 A
Set AT V 16+20+25	aquatherm SHT Mehrschicht- Metalverbundrohre	150033 A
Set IV 16/17+20/21+25/26	IVT PRINETO, Würth PRINETO	150026 A
Set RH HAS 17+20+25	REHAU RAUTHERM S, (REHAU HAS)	150027 A
Set RH HIS 16-20-25	REHAU RAUTITAN flex/gas flex/pink/his, General Fittings Serie 3400 PEX, REVEL, Seppelfricke SD Sistemi Italia	150028 A
Set RH MKV 16+20+25	Neroflex, TIEMME Assialpex REHAU RAUTITAN stabil/gas stabil, General Fittings Serie 3400 PEX/AL/PEX, Seppelfricke SD Sistemi Italia Sylver	150022 A
Set RH 16+20+25	REHAU RAUTHERM (série S 5), REHAU (GBR) EVERLOC	150029 A
Set TC 16+18/20+25	TECE TECEflex, General Fittings Serie 3700 PEX / PEX/AL/PEX	150025 A

Systembedingte und/oder nationale Unterschiede der Wanddicke (s) der Rohre müssen bei der Auswahl der Aufweitedörner beachtet werden, siehe unten. Set für weitere Druckhülsen-Systeme auf Anfrage.

Zubehör

ROLLER'S Aufweitedörner P	Siehe Seite 137
ROLLER'S Aufweitzange P (Kegelwinkel 18°)	150510 A
Stahlblechkasten mit Einlage	150600 A

ROLLER'S Exparo H



Deutsche Spitzenqualität

Robuster, kompakter Einhand-Rohraufweiter für PEX-Rohre Serie S 5 nach ISO 4065 Ø 12–40 mm.

- Gestufte Aufweitedörner zum Aufweiten verschiedener Rohrdimensionen, ohne Werkzeugwechsel.
- Superleicht, nur 0,7 kg.
- Verwindungsfreie, kraftübersetzende Aufweitzange für müheloses Aufweiten. Für Einhand-Bedienung.

Lieferumfang Art.-Nr.

ROLLER'S Exparo H

Einhand-Rohraufweiter, im Karton 150550 A

ROLLER'S

Aufweitzöpfe P / P-CEF

Systemspezifische Aufweitzöpfe für alle gängigen Druckhülsen-Systeme Ø 12–40 mm.

- Für einwandfrei systemkonformes, exaktes Aufweiten entsprechend den Anforderungen der jeweiligen Druckhülsen-Systeme.
- Schnell wechselbar, ohne Werkzeug.



Deutsche
Spitzenqualität

ROLLER'S Aufweitzöpfe P

Antrieb durch Antriebsmaschine ROLLER'S Exparo P 22 V ACC, ROLLER'S Aufweitzange P und durch geeignete Rohraufweiter anderer Fabrikate. Kegelwinkel 18°.

Lieferumfang	Aufweitzopf P Ø × s mm	Art.-Nr.
aquatherm grey pipe PB/PE-RT-Rohre	AT P 14 × 2,0 AT P 16 × 2,0 AT P 18 × 2,0 AT P 20 × 2,0 AT P 25 × 2,3	150828 150842 150873 150882 150912
aquatherm grey pipe Mehrschicht- Metallverbundrohre (MVR)	AT V 16 × 2,4 AT V 20 × 2,4 AT V 25 × 2,7 AT V 32 × 3,2 AT V 40 × 3,5	150843 150883 150913 150957 150958
General Fittings Serie 3400 PEX Gold-Fix	RH HIS 16 × 2,2 RH HIS 20 × 2,8 RH HIS 25 × 3,5 RH HIS 32 × 4,4	150849 150888 150916 150945
General Fittings Serie 3400 PEX/AL/PEX Gold-Fix	RH MKV 16,2 × 2,6 RH MKV 20 × 2,9 RH MKV 25 × 3,7 RH MKV 32 × 4,7	150858 150897 150926 150952
General Fittings Serie 3700 PEX	TC 16 TC 18/20 TC 25 TC 32	150855 150894 150923 150950
General Fittings Serie 3700 PEX/AL/PEX	TC 16 TC 18/20 TC 25 TC 32	150855 150894 150923 150950
HERZ QUICK FIX	HC P 16 × 2,0 HC P 20 × 2,0 HC P 26 × 3,0 HC P 32 × 3,0	150806 150807 150808 150809
IVT PRINETO	IV 16 × 2,2/17 × 2,8 IV 20 × 2,8/21 × 3,4 IV 25 × 3,5/26 × 4,0 IV 32 × 4,4/33 × 4,9	150845 150885 150914 150943
ÖAG COMDURO	HC P 16 × 2,0 HC P 20 × 2,0 HC P 26 × 3,0 HC P 32 × 3,0	150806 150807 150808 150809
REHAU RAUTHERM (série S 5)	RH 12 × 1,1 RH 16 × 1,5 RH 20 × 1,9 RH 25 × 2,3 (RH HAS 25 × 2,3) RH 32 × 2,9 (RH HAS 32 × 2,9)	150812 150846 150886 150915 150944
REHAU RAUTHERM S (REHAU HAS)	RH HAS 17 × 2,0 RH HAS 20 × 2,0 RH HAS 25 × 2,3 RH HAS 32 × 2,9	150868 150887 150915 150944
REHAU RAUTITAN flex/ RAUTITAN gas flex/ RAUTITAN pink/ RAUTITAN his	RH HIS 16 × 2,2 RH HIS 20 × 2,8 RH HIS 25 × 3,5 RH HIS 32 × 4,4 RH HIS 40 × 5,5	150849 150888 150916 150945 150946

Systembedingte und/oder nationale Unterschiede der Wanddicke (s) der Rohre müssen bei der Auswahl der Aufweitzöpfe beachtet werden. Aufweitzöpfe P für weitere Druckhülsen-Systeme auf Anfrage.

Zubehör für ROLLER'S Exparo P, ROLLER'S Exparo 22 V ACC und andere Fabrikate

Lieferumfang	Aufweitzopf P Ø × s mm	Art.-Nr.
REHAU RAUTITAN stabil/ RAUTITAN gas stabil	RH MKV 16,2 × 2,6 RH MKV 20 × 2,9 RH MKV 25 × 3,7 RH MKV 32 × 4,7 RH MKV 40 × 6,0	150858 150897 150926 150952 150947
REHAU (GBR) EVERLOC	RH 16 × 1,5 RH 20 × 1,9 RH 25 × 2,3 (RH HAS 25 × 2,3) RH 32 × 2,9 (RH HAS 32 × 2,9)	150846 150886 150915 150944
REVEL	RH HIS 16 × 2,2 RH HIS 20 × 2,8 RH HIS 25 × 3,5 RH HIS 32 × 4,4	150849 150888 150916 150945
Seppelfricke SD Sistemi Italia Neroflex	RH HIS 16 × 2,2 RH HIS 20 × 2,8 RH HIS 25 × 3,5 RH HIS 32 × 4,4	150849 150888 150916 150945
Seppelfricke SD Sistemi Italia Sylver	RH MKV 16,2 × 2,6 RH MKV 20 × 2,9 RH MKV 25 × 3,7 RH MKV 32 × 4,7	150858 150897 150926 150952
TECE TECEflex	TC 12/14 TC 16 TC 18/20 TC 25 TC 32	150826 150855 150894 150923 150950
TIEMME Assialplex	RH HIS 16 × 2,2 RH HIS 20 × 2,8 RH HIS 25 × 3,5 RH HIS 32 × 4,4	150849 150888 150916 150945
Würth PRINETO	IV 16 × 2,2/17 × 2,8 IV 20 × 2,8/21 × 3,4 IV 25 × 3,5/26 × 4,0 IV 32 × 4,4/33 × 4,9	150845 150885 150914 150943



Deutsche
Spitzenqualität

ROLLER'S Aufweitzöpfe P-CEF

Antrieb durch Antriebsmaschine ROLLER'S Exparo P-CEF 22 V ACC, Aufweitzange P-CEF und durch geeignete Rohraufweiter anderer Fabrikate. Kegelwinkel 20°.

Lieferumfang	Aufweitzopf P Ø × s mm	Art.-Nr.
Uponor Quick & Easy	P-CEF 16 × 1,8 P-CEF 20 × 1,9 P-CEF 25 × 2,3 P-CEF 32 × 2,9 P-CEF 40 × 3,7	150960 R 150961 R 150962 R 150963 R 150968 R
Aufweitzange P-CEF (Kegelwinkel 20°), zur Aufnahme der Aufweitzöpfe P-CEF 16–40mm, ½–1½"		150515 R

ROLLER'S *Exparo Cu*



Deutsche Spitzenqualität



Robuster, stabiler Hand-Rohraufweiter für weiche Kupferrohre Ø 8–42 mm, Ø 3/8–1 1/8", Wanddicke bis 1,5 mm, weiche Aluminium- und Präzisionsstahlrohre Ø 8–42 mm, Wanddicke bis 1,2 mm, weiche, nichtrostende Stahlrohre Ø 8–42 mm, Wanddicke bis 1 mm.

- Keine Kosten für Fittings, Lagerhaltung, Beschaffung. Einsparung von Lötstellen.
- Verwindungsfreie, kraftübersetzende Aufweitzange für leichtes Aufweiten.
- Sechskant-Aufweitzang für gleichmäßig zentrische Aufweitungen.
- Aufweitkopf mit langen, stabilen Segmenten für einwandfreie Rohrverbindung gemäß DVGW. Ansatz zum Kalibrieren von Rohrenden.

Lieferumfang Art.-Nr.

ROLLER'S *Exparo Cu* set

Aufweitzange Cu, ROLLER'S Aufweitköpfe Cu, im Stahlblechkasten.

Set 12+15+18+22	150000 A
Set 15+18+22+28	150006 A
Set 12+14+16+18+22	150010 A

Weitere Sets auf Anfrage.

Zubehör

ROLLER'S Aufweitköpfe Cu (passen auch in ROLLER'S Exparo Cu 22 V ACC und geeignete Aufweitzangen andere Fabrikate)

Ø 8 mm	150100 A
Ø 10 mm	150105 A
Ø 12 mm	150110 A
Ø 14 mm	150120 A
Ø 15 mm	150125 A
Ø 16 mm	150130 A
Ø 18 mm	150140 A
Ø 20 mm	150145 A
Ø 22 mm	150150 A
Ø 24 mm	150155 A
Ø 25 mm	150160 A
Ø 26 mm	150165 A
Ø 28 mm	150170 A
Ø 30 mm	150175 A
Ø 32 mm	150180 A
Ø 34 mm	150185 A
Ø 35 mm	150190 A
Ø 36 mm	150195 A
Ø 40 mm	150205 A
Ø 42 mm	150210 A
Ø 3/8"	150220 R
Ø 1/2"	150225 R
Ø 5/8"	150230 R
Ø 3/4"	150235 R
Ø 7/8"	150240 R
Ø 1"	150245 R
Ø 1 1/8"	150250 R
ROLLER'S Aufweitzange Cu (Kegelwinkel 18°)	150500 A
Stahlblechkasten mit Einlage	150600 A

ROLLER'S *Rotaro H*



Deutsche Spitzenqualität



Robuster, stabiler Rohraushalter für Kupferrohre Ø 10–22 mm, Wanddicke bis 1,5 mm.

- Zur einfachen Herstellung von T-Abgängen für fittinglose Rohrinstallation.
- Keine Kosten für Fittings, Lagerhaltung, Beschaffung. Einsparung von Lötstellen.

Lieferumfang Art.-Nr.

ROLLER'S *Rotaro H* set

Werkzeughalter, Bohrkopf, Nockenzange, Schmiermittel. Aushalswerkzeug für Rohre Ø mm, im Koffer.

Set 12+15+18+22	151003 A
Set 12+14+16+18+22	151004 A

Zubehör

Aushalswerkzeuge	siehe Seite 139
ROLLER'S Rotaro Antriebsmaschine mit Gegenhalter	151402 A220
Werkzeughalter	151200 A
Bohrkopf	151210 AIN
Nockenzange	151230 R
Grippzange zur Fixierung des Werkzeughalters	076117
Knarre 1/2" (Ratsche)	074021
Steckschlüssel-Einsatz 11	074041
Schmiermittel (Dose)	151240
Koffer mit Einlage	151618 A

ROLLER'S Rotaro



Deutsche Spitzenqualität



Robuster, stabiler Elektro-Rohraushaler für Kupferrohre Ø 10–22 mm, Wanddicke bis 1,5 mm.

- Zur einfachen Herstellung von T-Abgängen für fittinglose Rohrinstallation.
- Keine Kosten für Fittings, Lagerhaltung, Beschaffung. Einsparung von Lötstellen.
- Genaues Anbohren ohne Körnen, Bohrtiefenanschlag entsprechend der Größe des T-Abganges.
- Gleichmäßige zentrische Aushalsung ohne Grate und Kerben durch spezielle Konstruktion der Aushalswerkzeuge.
- Bewährte, drehmomentstarke Antriebsmaschine mit Universalmotor 230 V, 50–60 Hz, 630 W, stufenlos elektronische Drehzahlsteuerung 0–1000 min⁻¹, Rechts- und Linkslauf, Sicherheits-Tippschalter.

Lieferumfang

Art.-Nr.

ROLLER'S Rotaro set

Antriebsmaschine, Werkzeughalter, Bohrkopf, Nockenzange, Schmiermittel. Aushalswerkzeug für Rohre Ø mm, im Stahlblechkasten.

Set 12+15+18+22

151000 A220

Set 12+14+16+18+22

151010 A220

Zubehör

Aushalswerkzeug	Ø	Art.-Nr.
	Ø 10 mm	151105 A
	Ø 12 mm	151110 A
	Ø 14 mm	151120 A
	Ø 15 mm	151125 A
	Ø 16 mm	151130 A
	Ø 18 mm	151140 A
	Ø 20 mm	151145 A
	Ø 22 mm	151150 A
	Ø 3/8"	151155 R
	Ø 1/2"	151160 R
	Ø 5/8"	151165 A
	Ø 3/4"	151170 A
	Ø 7/8"	151175 A
ROLLER'S Rotaro Antriebsmaschine mit Gegenhalter		151402 A220
Werkzeughalter		151200 A
Bohrkopf 10–22 mm		151210 AMM
Bohrkopf 3/8–7/8"		151210 AIN
Nockenzange		151230 R
Schmiermittel (Dose)		151240
Stahlblechkasten mit Einlage		151600

ROLLER'S Vlies



Deutsche Spitzenqualität

Universell einsetzbares, metallfreies, hochflexibles Reinigungsvlies für Kupferrohre, Lötfitings u. a.

- Zur Reinigung der Lötflächen gemäß DVGW-Arbeitsblatt GW 2, metallisch blank, schmutz- und oxidfrei.
- Mehrfach nass oder trocken verwendbar, durch Auswaschen regenerierbar, für lange Lebensdauer.

Lieferumfang

Art.-Nr.

ROLLER'S Vlies

10er-Pack

160300 A

ROLLER'S Pulsar



Deutsche Spitzenqualität



Kompaktes, leistungsstarkes Elektro-Weichlötgerät für Kupferrohre Ø 6–54 mm.

- Elektrisch Löten ohne Flamme, keine Brandgefahr.
- Kompakt, handlich, leicht zu transportieren.
- Großer Arbeitsradius durch extra lange Lötzangenkabel (4 m).
- Überall einsetzbar. Mit Stabelektroden (Zubehör) auch an sehr engen Stellen.
- Kurze Lötzeit durch hohe Heizleistung (900°C) und hohe Lötleistung (2000 W!).
- Sofort lötbereit, keine Aufheizzeit, kein Einstellen.
- Störungsfreies Arbeiten durch temperaturunabhängige Steuerung des Lötstroms mit Schutz-Kleinspannung 24 V (Sicherheits-Transformator). Kein umständliches Einstellen von pneumatischen Steuerungen.
- Leichtes Wechseln der Elektroden. Elektrodenhalter und Schrauben aus nichtrostendem Stahl.

Lieferumfang Art.-Nr.

ROLLER'S Pulsar	
Elektro-Weichlötgerät mit Lötzange, 4 m langen Lötzangenkabeln, 2 Stück Prismenelektroden	164011 A220

ROLLER'S Pulsar Super-Pack	
Elektro-Weichlötgerät mit Lötzange, 4 m langen Lötzangenkabeln, 4 Stück Prismenelektroden, 2 Stück Stabelektroden, Rohrschneider ROLLER'S Corso Cu/INOX 3–35, 10er-Pack Reinigungsvlies ROLLER'S Vlies, im Stahlblechkasten	164050 A220

Zubehör

Prismenelektrode, 2er-Pack	164111 A
Prismenelektrode mit Halter, 2er-Pack	164110 A
Stabelektrode, 2er-Pack	164115 A
Stahlblechkasten mit Einlage	164250 A
ROLLER'S Vlies (10er-Pack)	160300 A

ROLLER'S Jet-Fire



Deutsche Spitzenqualität



Kompakter, robuster Propan-Lötbrenner zum Weichlöten von Kupferrohren bis Ø 35 mm.

- Selbstzündend durch Piezozünder, dadurch geringer Gasverbrauch (bei voller Lötleistung nur 200 g/h) und hohe Arbeitssicherheit.
- Universal-Brennerrohr mit Turbo-Drall-Verstärker, Flammentemperatur 1950°C, für schnelles Weichlöten.
- Handlich, mit einer Hand zu bedienen. Kein Einstellen, kein Regulieren.
- Feststellknopf für Dauerbetrieb.

Lieferumfang Art.-Nr.

ROLLER'S Jet-Fire	
Propan-Lötbrenner mit Piezozünder, Gasanschluss G 3/8" LH, Schlauchtülle und Überwurfmutter G 3/8" LH	160010 A

Zubehör

Hochdruckschlauch 3,0 m, G 3/8" LH	152106
Druckminderer für 5 oder 11 kg Gasflaschen (2 bar)	152109
ROLLER'S Vlies (10er-Pack)	160300 A

ROLLER'S Disc 225

Patent EP 1 782 904
Patent EP 2 740 556
angemeldet



Deutsche Spitzenqualität

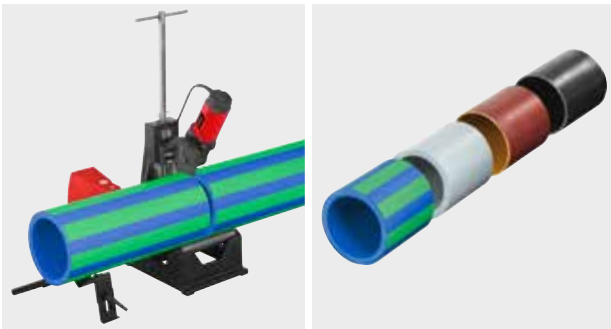

Kompakte, mobile Rohrtrennmaschine zum schnellen, rechtwinkligen Trennen von Rohren der Pressfitting-Systeme aus nichtrostendem Stahl, Kupfer, C-Stahl, Ø 54–225 mm, Stahlrohren EN 10255 (DIN 2440) DN 40–150 mm, Ø 1½–6", Gussrohren (SML) EN 877 DIN 19522 DN 50–200, Kunststoffrohren SDR 11, Wanddicke s ≤ 21 mm, Ø 40–225 mm, Ø 1¼–8", Verbundrohren Ø 40–110 mm.

- Universell zum Trennen vieler Rohrarten.
Zum rechtwinkligen Trennen, gemäß den Anforderungen.
Zum spanlosen Trennen, keine Späne im Rohrleitungssystem, kein Staub.
Zum schweißgerechten Trennen, zum Stumpfschweißen.
Zum schnellen Trennen, ohne Beeinträchtigung des Rohrwerkstoffes durch Überhitzung.
Zum Trennen ohne Außengrat, leichtes Einführen in Verbindungsmuffen.
Zum trocken Trennen, ohne Beeinträchtigung durch Kühlschmierstoffe.
- Stabile, verwindungsfreie Gusskonstruktion für rechtwinkligen Schnitt. Leichtes Trennen der Rohre durch speziell ausgebildetes Schneidrad.
- Angetriebenes Schneidrad und geradliniger Vorschub für schnelles Trennen (Patent EP 1 782 904). Kraftsparender Vorschub durch griffgünstigen, bewährten Vorschubhebel und nadelgelagerte Trapezgewindespindel. Schneidrad durch Begrenzung der Zustellbewegung vor Berührung mit den Laufrollen geschützt.
- 4 stabile kugelgelagerte Laufrollen aus gehärtetem Präzisions-Stahlrohr für reibungsarmes Drehen der zu trennenden Rohre, im konvexen Viereck angeordnet für zentrischen Vorschubdruck des Schneidrads im Arbeitsbereich Ø 100–225 mm, Ø 4–6", ohne Einstellarbeiten (Patent EP 2 740 556 angemeldet). Laufrolleneinsatz zum Trennen von Rohren Ø 40–110 mm, Ø 1½–4" (Zubehör).
- Optimal eingestellte Trenngeschwindigkeit (115 min⁻¹) für schnelles und ruhiges Trennen.
- Kompakt, gut transportabel, nur 37 kg. Mit praktischem Fahrgestell mit zwei Gummirädern für einfachen Transport.
- Bewährter, durchzugstarker 1-Universalmotor 230 V, 50–60 Hz, 1200 W, mit Sicherheits-Fußschalter.
- Spezielschneidräder mit jeweils unterschiedlicher Schneidengeometrie sind an die Leistungsdaten von ROLLER'S Disc 225 und an die zu trennenden Materialien angepasst und gewährleisten schnelles Trennen ohne Außengrat. Alle Schneidräder aus bewährtem, zähhartem Spezialstahl für extrem lange Standzeit.
- Höhenverstellbare Rohrauflagen für Rohre Ø 40–110 mm, Ø 1½–4" und für Rohre Ø 100–225 mm, Ø 4–8". Für leichtes Bewegen des Materials in alle Richtungen durch vier in korrosionsgeschütztem Gehäuse gelagerte, nichtrostende Stahlkugeln. Sichere Führung langer Rohre durch Verwendung mehrerer Rohrauflagen.

Lieferumfang

Art.-Nr.

ROLLER'S Disc 225 Basic

Antriebsmaschine mit Laufrollen auf gehärtetem Präzisions-Stahlrohr, Sicherheits-Fußschalter, Ringschlüssel, ohne Schneidrad. 2 Stück höhenverstellbare Rohrauflagen 1 für Rohre Ø 100–225 mm, Ø 4–8"

845004 A220

Zubehör

ROLLER'S Schneidrad Cu/INOX für Rohre der Press-fitting-Systeme aus nichtrostendem Stahl, Kupfer, C-Stahl

845050 A

ROLLER'S Schneidrad Cu speziell für Rohre der Pressfitting-Systeme aus Kupfer

845053 A

ROLLER'S Schneidrad St für Stahlrohre, Gussrohre (SML)

845052 A

ROLLER'S Schneidrad V, s 10

für Kunststoff- und Verbundrohre, Wanddicke s ≤ 10 mm

845051 A

ROLLER'S Schneidrad P, s 21

für Kunststoff- und Verbundrohre, Wanddicke s ≤ 21 mm

845057 A

ROLLER'S Schneidrad C-SF speziell für Rohre der Pressfitting-Systeme/Steckfitting-Systeme aus C-Stahl, unter gleichzeitiger Herstellung einer Fase

845055 A

Laufrolleneinsatz

zum Trennen von Rohren Ø 40–110 mm, Ø 1½–4"

845060 A

Rohrauflage 1

höhenverstellbar, für Rohre Ø 100–225 mm, Ø 4–8"

845220 R

Rohrauflage 2

höhenverstellbar, für Rohre Ø 40–110 mm, Ø 1½–4" (Laufrolleneinsatz erforderlich)

845230 R



ROLLER'S Disc 100

ROLLER'S Disc 100 RF

Patent
EP 1 782 904



Deutsche Spitzenqualität

Mit ROLLER'S Rondo 28–108
Patent EP 2 500 122



Mit ROLLER'S Rondo 10–54 E



ROLLER'S Disc 100 RF



Kompakte, leichte, robuste Rohrtrennmaschine zum Trennen und Entgraten von Rohren der Pressfitting-Systeme aus nichtrostendem Stahl, Kupfer, C-Stahl, Ø 8–108 mm, Stahlrohren EN 10255 (DIN 2440) DN 6–100, Ø ½–4", Ø 10–115 mm, Gussrohren (SML) EN 877 (DIN 19522) DN 50–100, Kunststoffrohren SDR 11 Wanddicke $s \leq 10$ mm, Ø 10–110 mm, Ø ½–4", Verbundrohren Ø 10–110 mm.

ROLLER'S Disc 100 RF für geschweißte Ablaufrohre / Fallrohre aus nichtrostendem Stahl EN 1124 Ø 40–110 mm.

- Universell zum Trennen vieler Rohrarten.
- Ideal auch zum rechtwinkligen und schnellen Trennen von nichtrostenden Stahlrohren und Kupferrohren der Pressfitting-Systeme, z. B. nichtrostendes Stahlrohre Ø 54 mm in nur 4 s.
- Abgestimmt auf die Anforderungen der Pressfitting-Systeme:
 - **Zum Trennen ohne Außengrat**, durch ROLLER'S Speziialschneidrad.
 - **Zum trocknen Trennen**, dadurch keine Beschädigung des O-Rings durch Kühlschmierstoffe.
 - **Zum schnellen Trennen**, ohne Beeinträchtigung des Rohrwerkstoffs durch Überhitzung.
 - **Zum spanlosen Trennen**, dadurch keine Späne im Leitungssystem.
 - **Zum rechtwinkligen Trennen**, entsprechend den Anforderungen.
- Einfach zu bedienen, keine Einstellarbeiten, kein Werkzeug erforderlich.
- Stabile, verwindungsfreie Gusskonstruktion für rechtwinkligen Schnitt. Leichtes Trennen der Rohre durch speziell ausgebildetes Schneidrad. Antriebes Schneidrad und geradliniger Vorschub für schnelles Trennen (Patent EP 1 782 904). Kraftsparender Vorschub durch griffgünstigen, bewährten Vorschubhebel und nadelgelagerte Trapezgewindespindel. Schneidrad durch Begrenzung der Zustellbewegung vor Berührung mit den Laufrollen geschützt.
- **ROLLER'S Disc 100** mit 4 stabilen kugelgelagerten Laufrollen aus gehärtetem Präzisions-Stahlrohr für reibungsarmes Drehen der zu trennenden Rohre Ø 22–115 mm, Ø ¾–4", trapezförmig angeordnet, wechselbar. Keine Einstellarbeiten im Arbeitsbereich Ø 22–115 mm. Laufrollen aus nichtrostendem Stahlrohr (Zubehör). Trennen von Rohren Ø 8–22 mm durch Auflegen von zwei Rohrstücken Ø 28 × 220 mm auf die Laufrollen.
- **ROLLER'S Disc 100 RF** mit 4 stabilen kugelgelagerten Laufrollen aus Polyamid, zur Vermeidung einer Beschädigung der Rohroberflächen, für reibungsarmes Drehen der zu trennenden geschweißten Ablaufrohre / Fallrohre aus nichtrostendem Stahl (EN 1124) Ø 40–110 mm; Rohrführungen Ø 75 und 110 mm verhindern Ovalisierung des Rohres.
- Optimal eingestellte Trenngeschwindigkeit (115 min⁻¹) für schnelles und ruhiges Trennen.
- Geringes Gewicht, leicht tragbar, nur 16,8 kg.
- Robustes, wartungsfreies Getriebe mit hohem Wirkungsgrad.
- Bewährter, durchzugstarker 1~Universalmotor 230 V, 50–60 Hz, 1200 W, mit Sicherheits-Fußschalter.
- Für Werkbank. Untergestell oder fahrbares Untergestell (Zubehör), für einfachen Transport, optimale Arbeitshöhe und stabilen Stand.
- Zur Bedienung der Antriebsmaschine auf dem Boden ist ein alternativer Vorschubhebel lieferbar (Zubehör). Rohraufgabe, höhenverstellbar, für Rohre Ø 40–110 mm, Ø ½–4", bei Bedienung der Antriebsmaschine mit Vorschubhebel auf dem Boden (Zubehör).
- Speziialschneidräder mit jeweils unterschiedlicher Schneidengeometrie sind an die Leistungsdaten von ROLLER'S Disc 100 und an die zu trennenden Materialien angepasst und gewährleisten schnelles Trennen ohne Außengrat. Alle Schneidräder aus bewährtem, zähhartem Spezialstahl für extrem lange Standzeit.
- **Zum einfachen, schnellen Entgraten:** Für elektrischen Antrieb durch Rohrtrennmaschine ROLLER'S Disc 100, ROLLER'S Disc 100 22 V.
 - **Innen-Rohrentgrater ROLLER'S Rondo 28–108** (Zubehör) für Rohre Ø 28–108 mm, Ø ¾–4". Mit umlaufendem Reibelement am Entgratergehäuse (Patent EP 2 500 122) für elektrischen Drehantrieb durch das Schneidrad der Rohrtrennmaschine ROLLER'S Disc 100, ROLLER'S Disc 100 22 V.
 - **Innen- / Außen-Rohrentgrater ROLLER'S Rondo 10–54 E** (Zubehör) für Rohre Ø 10–54 mm, Ø ½–2½", siehe Seite 156.
- Markierungsgerät zur Markierung der Einschubtiefe für Fittings auf Rohren (Zubehör).

ROLLER'S Disc 100

ROLLER'S Disc 100 RF

Lieferumfang

Art.-Nr.

ROLLER'S Disc 100 Basic

Antriebsmaschine mit Laufrollen aus gehärtetem Präzisions-Stahlrohr, Sicherheits-Fußschalter, Ringschlüssel, ohne Schneidrad

845001 A220

ROLLER'S Disc 100 RF Set

Antriebsmaschine mit Laufrollen aus Polyamid, Rohrführung Ø 75 und 110 mm, Sicherheits-Fußschalter, Ringschlüssel, mit Schneidrad RF

845003 A220

Zubehör

ROLLER'S Schneidrad Cu/INOX für Rohre der Press-fitting-Systeme aus nichtrostendem Stahl, Kupfer, C-Stahl

845050 A

ROLLER'S Schneidrad Cu speziell für Rohre der Pressfitting-Systeme aus Kupfer

845053 A

ROLLER'S Schneidrad St für Stahlrohre, Gussrohre (SML)

845052 A

ROLLER'S Schneidrad V, s 10 für Kunststoff- und Verbundrohre (Wanddicke $s \leq 10$ mm)

845051 A

ROLLER'S Schneidrad C-SF speziell für Rohre der Pressfitting-Systeme / Steckfitting-Systeme aus C-Stahl, unter gleichzeitiger Herstellung einer Fase

845055 A

ROLLER'S Schneidrad RF

für geschweißte Ablaufrohre / Fallrohre aus nichtrostendem Stahl EN 1124 mit ROLLER'S Disc 100 RF

845054 A

Vorschubhebel

mit Federstecker zur Bedienung der Antriebsmaschine auf dem Boden (für Disc 100 ab Herstellung 2014).

845218 R

Rohrauflage 1, höhenverstellbar, für Rohre Ø 40–110 mm, Ø 1½–4", bei Bedienung der Antriebsmaschine mit Vorschubhebel auf dem Boden

845220 R

Laufrolle, 4er-Pack, aus gehärtetem Präzisions-Stahlrohr

845118 R

Laufrolle INOX, 4er-Pack, aus nichtrostendem Stahlrohr

845110 RINOX

Laufrolle Polyamid, 4er-Pack

845131 RPA

Markierungsgerät

zur Markierung der Einschubtiefe für Fittings auf Rohren. Für ROLLER'S Disc 100 bzw. Disc 100 22V

845530 R

ROLLER'S Rondo 28–108

Innen-Rohrentgrater für Rohre Ø 28–108 mm, Ø ¾–4". Für elektrischen Drehantrieb durch das Schneidrad der ROLLER'S Disc 100 bzw. ROLLER'S Disc 100 22V (mit Schneidrad Art.-Nr. 845050 oder 845053)

113840 A

ROLLER'S Rondo 10–54 E

Innen- / Außen-Rohrentgrater für Rohre Ø 10–54 mm

siehe Seite 156

Untergestell

849315 R

Untergestell, fahrbar

849310 R

ROLLER'S Werkmeister, Klappwerkbenke

siehe Seite 158

ROLLER'S Assistent, höhenverstellbare Materialauflagen

siehe Seite 160



ROLLER'S Disc 100 22V

Patent
EP 1 782 904



Deutsche Spitzenqualität



Mit ROLLER'S Rondo 28-108
Patent
EP 2 500 122



Mit ROLLER'S Rondo 10-54 E



Mit Vorschubhebel zur Bedienung
auf dem Boden



Mit Untergestell fahrbar und
Assistent 3B



Kompakte, leichte, robuste Hybrid-Rohrtrennmaschine für Akku- und Netzbetrieb. Zum mobilen Trennen und Entgraten von Rohren der Pressfitting-Systeme aus nichtrostendem Stahl, Kupfer, C-Stahl, Ø 8–108 mm, Stahlrohren EN 10255 (DIN 2440) DN 6–100, Ø 1/8–4", Ø 10–115 mm, Gussrohren (SML) EN 877 (DIN 19522) DN 50–100, Kunststoffrohren SDR 11 Wanddicke $s \leq 10$ mm, Ø 10–110 mm, Ø 1/8–4", Verbundrohren Ø 10–110 mm. Akku Li-Ion 21,6 V, 5,0 Ah, für ca. 280 Abschnitte Ø 22 mm mit einer Akkuladung*.

- Universell zum Trennen vieler Rohrarten.
- Ideal auch zum rechtwinkligen und schnellen Trennen von nichtrostenden Stahlrohren und Kupferrohren der Pressfitting-Systeme, z. B. nichtrostendes Stahlrohre Ø 54 mm in nur 4 s.
- Abgestimmt auf die Anforderungen der Pressfitting-Systeme:
 - Zum Trennen ohne Außengrat**, durch ROLLER'S Spezialschneidrad.
 - Zum trocknen Trennen**, dadurch keine Beschädigung des O-Rings durch Kühlschmierstoffe.
 - Zum schnellen Trennen**, ohne Beeinträchtigung des Rohrwerkstoffs durch Überhitzung.
 - Zum spanlosen Trennen**, dadurch keine Späne im Leitungssystem.
 - Zum rechtwinkligen Trennen**, entsprechend den Anforderungen.
- Einfach zu bedienen, keine Einstellarbeiten, kein Werkzeug erforderlich.
- Stabile, verwindungsfreie Gusskonstruktion für rechtwinkligen Schnitt. Leichtes Trennen der Rohre durch speziell ausgebildetes Schneidrad. Angetriebenes Schneidrad und geradliniger Vorschub für schnelles Trennen (**Patent EP 1 782 904**). Kraftsparender Vorschub durch griffgünstigen, bewährten Vorschubhebel und nadelgelagerte Trapezgewindespindel. Schneidrad durch Begrenzung der Zustellbewegung vor Berührung mit den Laufrollen geschützt.
- Mit 4 stabilen kugelgelagerten Laufrollen aus gehärtetem Präzisions-Stahlrohr für reibungsarmes Drehen der zu trennenden Rohre Ø 22–115 mm, Ø 3/4–4", trapezförmig angeordnet, wechselbar. Keine Einstellarbeiten im Arbeitsbereich Ø 22–115 mm. Laufrollen aus nichtrostendem Stahlrohr (Zubehör). Trennen von Rohren Ø 8–22 mm durch Auflegen von zwei Rohrstücken Ø 28 x 220 mm auf die Laufrollen.
- Optimal eingestellte Trenngeschwindigkeit (84 min⁻¹) für schnelles und ruhiges Trennen.
- Geringes Gewicht, leicht tragbar, Antriebsmaschine mit Akku nur 17,6 kg. Praktischer Tragegriff für leichten Transport.
- Robustes, wartungsfreies Getriebe mit hohem Wirkungsgrad.
- Durchzugstarker Akkumotor 21,6 V, mit Sicherheits-Fußschalter.
- Maschinenzustandskontrolle mit Überlastschutz, mit Überhitzungsschutz durch Temperaturüberwachung des Motors (NTC), mit elektronischer Ladezustandskontrolle mit Ladezustandsanzeige durch eine 2-farbige grün/rote LED.
- **Li-Ion 22 V Technology**
Hochbelastbare Akkus Li-Ion 21,6 V mit 5,0 Ah oder 9,0 Ah Kapazität, für lange Laufzeit. Leistungsstark und leicht. Akku Li-Ion 21,6 V, 5,0 Ah für ca. 280 Abschnitte, 9,0 Ah für ca. 520 Abschnitte von Rohren der Pressfitting-Systeme aus nichtrostendem Stahl Ø 22 mm mit einer Akkuladung*. Gestufte Ladezustandsanzeige durch farbige LEDs. Arbeitstemperaturbereich – 10 bis + 60 °C. Kein Memoryeffekt für maximale Akkuleistung. Schnellladegerät 100–240 V, 50–60 Hz, 90 W. Schnellladegerät 100–240 V, 50–60 Hz, 290 W, für kürzere Ladezeiten (Zubehör).
- **Für Akku- oder Netzbetrieb**
Spannungsversorgung – 240 V/21,6 V, 50–60 Hz, 40 A Abgabe, für Netzbetrieb anstelle Akku Li-Ion 21,6 V (Zubehör).
- Für Werkbank. Untergestell oder fahrbares Untergestell (Zubehör), für einfachen Transport, optimale Arbeitshöhe und stabilen Stand.
- Zur Bedienung der Antriebsmaschine auf dem Boden ist ein alternativer Vorschubhebel lieferbar (Zubehör). Rohraufgabe, höhenverstellbar, für Rohre Ø 40–110 mm, Ø 1 1/2–4", bei Bedienung der Antriebsmaschine mit Vorschubhebel auf dem Boden (Zubehör).
- Spezialschneidräder mit jeweils unterschiedlicher Schneidengeometrie sind an die Leistungsdaten von ROLLER'S Disc 100 22V und an die zu trennenden Materialien angepasst und gewährleisten schnelles Trennen ohne Außengrat. Alle Schneidräder aus bewährtem, zähhartem Spezialstahl für extrem lange Standzeit.
- **Zum einfachen, schnellen Entgraten:**
Für elektrischen Antrieb durch Rohrtrennmaschine ROLLER Disc 100 bzw. Disc 100 22V
Innen-Rohrentgrater ROLLER'S Rondo 28–108 (Zubehör) für Rohre Ø 28–108 mm, Ø 3/4–4". Mit umlaufendem Reibelement am Entgratergehäuse (**Patent EP 2 500 122**) für elektrischen Drehantrieb durch das Schneidrad der Rohrtrennmaschine ROLLER'S Disc 100, ROLLER'S Disc 100 22V.
Innen- / Außen-Rohrentgrater ROLLER'S Rondo 10–54 E (Zubehör) für Rohre Ø 10–54 mm, Ø 1/2–2 1/4", siehe Seite 156.
- Markierungsgerät zur Markierung der Einschubtiefe für Fittings auf Rohren (Zubehör).

* Umgebungstemperatur ca. 20°C.

ROLLER'S Disc 100 22V Basic

Antriebsmaschine 21,6 V mit Laufrollen aus gehärtetem Präzisions-Stahlrohr, Sicherheits-Fußschalter, Akku Li-Ion 21,6 V, 5,0 Ah, Schnellladegerät 100–240 V, 90 W, Ringschlüssel, ohne Schneidrad

845002 A220

Zubehör

Akku Li-Ion 21,6 V, 5,0 Ah	571581 A22
Akku Li-Ion 21,6 V, 9,0 Ah	571583 A22
Schnellladegerät 100–240 V, 50–60 Hz, 90 W	571585 A220
Schnellladegerät 100–240 V, 50–60 Hz, 290 W	571587 A220
Spannungsversorgung 220–240 V/21,6 V, 50–60 Hz, 40 A, für Netzbetrieb anstatt Akku Li-Ion 21,6 V	571578 A220
ROLLER'S Schneidrad Cu/INOX für Rohre der Press-fitting-Systeme aus nichtrostendem Stahl, Kupfer, C-Stahl	845050 A
ROLLER'S Schneidrad Cu speziell für Rohre der Pressfitting-Systeme aus Kupfer	845053 A
ROLLER'S Schneidrad St für Stahlrohre, Gussrohre (SML)	845052 A
ROLLER'S Schneidrad V, s 10 für Kunststoff- und Verbundrohre (Wanddicke s ≤ 10 mm)	845051 A
ROLLER'S Schneidrad C-SF speziell für Rohre der Pressfitting-Systeme / Steckfitting-Systeme aus C-Stahl, unter gleichzeitiger Herstellung einer Fase	845055 A
Vorschubhebel mit Federstecker zur Bedienung der Antriebsmaschine auf dem Boden	845218 R
Rohrauflage 1, höhenverstellbar, für Rohre Ø 40–110 mm, Ø 1½–4", bei Bedienung der Antriebsmaschine mit Vorschubhebel auf dem Boden	845230 R
Laufrolle, 4er-Pack, aus gehärtetem Präzisions-Stahlrohr	845118 R
Laufrolle INOX, 4er-Pack, aus nichtrostendem Stahlrohr	845110 RINOX
Markierungsgerät zur Markierung der Einschubtiefe für Fittings auf Rohren. Für ROLLER'S Disc 100 bzw. Disc 100 22V	845530 R
ROLLER'S Rondo 28–108 Innen-Rohrentgrater für Rohre Ø 28–108 mm, Ø ¾–4". Für elektrischen Drehantrieb durch das Schneidrad der ROLLER'S Disc 100 bzw. ROLLER'S Disc 100 22V (mit Schneidrad Art.-Nr. 845050 oder 845053)	113840 A
ROLLER'S Rondo 10–54 E Innen- / Außen-Rohrentgrater für Rohre Ø 10–54 mm	siehe Seite 156
Untergestell	849315 R
Untergestell, fahrbar	849310 R
ROLLER'S Werkmeister, Klappwerkbanken	siehe Seite 158
ROLLER'S Assistent, höhenverstellbare Materialauflagen	siehe Seite 160
ROLLER'S Worklight 2800 22V Akku-LED-Baustrahler	siehe Seite 161



ROLLER'S **Smart-Cut**

Patent
EP 2 077 175



Deutsche Spitzenqualität



Handlicher, superleichter, robuster Elektro-Rohrabschneider für Rohre der Pressfitting-Systeme aus nichtrostendem Stahl, C-Stahl Ø 12–28 mm, Kupfer Ø 10–35 mm, Verbundrohre Ø 10–40 mm

- Zum rechtwinkligen und schnellen Trennen von Rohren der Pressfitting-Systeme, z.B. Kupferrohr Ø 22 mm in nur 3 s.
- Abgestimmt auf die Anforderungen der Pressfitting-Systeme:
 - **Zum Trennen ohne Außengrat**, durch ROLLER'S Speziialschneidrad.
 - **Zum trocknen Trennen**, dadurch keine Beschädigung des O-Rings durch Schmierstoffe.
 - **Zum schnellen Trennen**, ohne Beeinträchtigung des Rohrwerkstoffs durch Überhitzung.
 - **Zum spanlosen Trennen**, dadurch keine Späne im Leitungssystem.
 - **Zum rechtwinkligen Trennen**, entsprechend den Anforderungen.
- Superhandlich, mobil, superleicht, Gewicht nur 1,9 kg.
- Einfach zu bedienen, keine Einstellarbeiten erforderlich.
- Stabile, verwindungsfreie Aluminiumkonstruktion für rechtwinkligen Schnitt.
- 3 stabile, speziell angeordnete Gegendruckrollen aus gehärtetem Präzisionsstahl, für reibungsarmes Drehen und sicheres Führen der zu trennenden Rohre im gesamten Arbeitsbereich Ø 10–40 mm und zur Optimierung des Angriffspunktes des Schneidrades auf dem zu trennenden Rohr (**Patent EP 2 077 175**). Keine Einstellarbeiten.
- Kraftsparendes Arbeiten durch ergonomisch gestalteten Vorschubhebel.
- Optimal eingestellte Trenngeschwindigkeit (130 min⁻¹) für schnelles und ruhiges Trennen.
- Robustes, wartungsfreies Getriebe, präzise kugel- und nadelgelagert, für lange Lebensdauer.
- Bewährter, durchzugstarker Gleichstrommotor 230 V, 130 W, mit Sicherheits-Tippschalter.
- Auch zur Befestigung auf der Werkbank oder im Spannstock.
- Schneidräder mit jeweils unterschiedlicher Schneidengeometrie sind an die Leistungsdaten von ROLLER'S Smart-Cut und an die zu trennenden Materialien angepasst und gewährleisten schnelles Trennen ohne Außengrat. Schneidräder aus bewährtem, zähhartem Spezialstahl für extrem lange Standzeit.

Lieferumfang

Art.-Nr.

ROLLER'S **Smart-Cut Basic-Pack**

Antriebsmaschine mit Rohrauflagen, Einmaulschlüssel SW 8, ohne Schneidrad, in Tragetasche 844010 A220

Zubehör

ROLLER'S Schneidrad Cu/INOX
für Rohre der Pressfitting-Systeme aus nichtrostendem Stahl, Kupfer, C-Stahl 844050 A

ROLLER'S Schneidrad V
für Verbundrohre 844051 A

Tragetasche 574436 R

Systemkoffer L-Boxx mit Einlage für ROLLER'S Smart-Cut / Smart-Cut 11 V, Schnellladegerät, Akku, ROLLER'S Rondo 8 – 35, 2 ROLLER'S Schneidräder 844045 A

ROLLER'S Werkmeister
Klappwerkbanken siehe Seite 158

ROLLER'S Assistent
höhenverstellbare Materialauflagen siehe Seite 160



ROLLER'S Smart-Cut 11 V

Patent
EP 2 077 175



Deutsche Spitzenqualität



Handlicher, superleichter, robuster Akku-Rohrabschneider für Rohre der Pressfitting-Systeme aus nichtrostendem Stahl, C-Stahl Ø 12–28 mm, Kupfer Ø 10–35 mm, Verbundrohre Ø 10–40 mm

- Zum rechtwinkligen und schnellen Trennen von Rohren der Pressfitting-Systeme, z.B. Kupferrohr Ø 22 mm in nur 3 s.
- Abgestimmt auf die Anforderungen der Pressfitting-Systeme:
 - **Zum Trennen ohne Außengrat**, durch ROLLER'S Speziialschneidrad.
 - **Zum trocken Trennen**, dadurch keine Beschädigung des O-Rings durch Schmierstoffe.
 - **Zum schnellen Trennen**, ohne Beeinträchtigung des Rohrwerkstoffs durch Überhitzung.
 - **Zum spanlosen Trennen**, dadurch keine Späne im Leitungssystem.
 - **Zum rechtwinkligen Trennen**, entsprechend den Anforderungen.
- Superhandlich, mobil, superleicht, Antriebsmaschine mit Akku nur 2,1 kg.
- Einfach zu bedienen, keine Einstellarbeiten erforderlich.
- Stabile, verwindungsfreie Aluminiumkonstruktion für rechtwinkligen Schnitt.
- 3 stabile, speziell angeordnete Gegendruckrollen aus gehärtetem Präzisionsstahl, für reibungsarmes Drehen und sicheres Führen der zu trennenden Rohre im gesamten Arbeitsbereich Ø 10–40 mm und zur Optimierung des Angriffspunktes des Schneidrades auf dem zu trennenden Rohr (Patent EP 2 077 175). Keine Einstellarbeiten.
- Kraftsparendes Arbeiten durch ergonomisch gestalteten Vorschubhebel.
- Optimal eingestellte Trenngeschwindigkeit (130 min⁻¹) für schnelles und ruhiges Trennen.
- Robustes, wartungsfreies Getriebe, präzise kugel- und nadelgelagert, für lange Lebensdauer.
- Bewährter, durchzugstarker Akku-Motor 10,8 V, 270 W Abgabe, mit Sicherheits-Tippschalter.
- Elektronische Ladezustandskontrolle mit Tiefentladeschutz.
- **Li-Ion Technology:** Akku Li-Ion 10,8 V, 2,5 Ah Kapazität. Leistungsstark und leicht. Hohe Energiedichte für viele Abschnitte. Überhitzungs- und Überladeschutz durch Temperaturüberwachung (NTC). Schnellladegerät 220–240 V, 50–60 Hz, 10,8–18 V, 65 W, für kurze Ladezeiten Kein Memoryeffekt für maximale Akkuleistung.
- Auch zur Befestigung auf der Werkbank oder im Spannstock.
- Schneidräder mit jeweils unterschiedlicher Schneidengeometrie sind an die Leistungsdaten von ROLLER'S Smart-Cut 11 V und an die zu trennenden Materialien angepasst und gewährleisten schnelles Trennen ohne Außengrat. Schneidräder aus bewährtem, zähhartem Spezialstahl für extrem lange Standzeit.

Lieferumfang

Art.-Nr.

ROLLER'S Smart-Cut 11 V Basic-Pack

Antriebsmaschine 10,8 V mit Rohrauflagen, Akku Li-Ion 10,8 V, 2,5 Ah, Schnellladegerät 220–240 V, 10,8–18 V, 65 W, Einmaulschlüssel SW 8, ohne Schneidrad, in Tragetasche

844011 A220

Zubehör

ROLLER'S Schneidrad Cu/INOX

für Rohre der Pressfitting-Systeme aus nichtrostendem Stahl, Kupfer, C-Stahl

844050 A

ROLLER'S Schneidrad V

für Verbundrohre

844051 A

Akku Li-Ion 10,8 V, 2,5 Ah

844510 A10

Schnellladegerät 220–230 V, 50–60 Hz, 10,8–18 V, 65 W

571560 A220

Tragetasche

574436 R

Systemkoffer L-Boxx mit Einlage für ROLLER'S

Smart-Cut / Smart-Cut 11 V, Schnellladegerät, Akku, ROLLER'S Rondo 8–35, 2 ROLLER'S Schneidräder

844045 A

ROLLER'S Werkmeister

Klappwerkbenke

siehe Seite 158

ROLLER'S Assistent

höhenverstellbare Materialauflagen

siehe Seite 160

ROLLER'S Corso St



Deutsche Spitzenqualität



Robuster Qualitäts-Rohrabschneider für Stahlrohre Ø ½–4", Ø 10–115 mm, Wanddicke s ≤ 12,5 mm.

- Robuster, massiver Bügel aus geschmiedetem Stahl.
- Stabile Spindel, lange Spindelführung und gehärtete Führungsrollen, für genaue Führung am Rohr und lange Lebensdauer.
- Breiter, ergonomischer Handgriff ermöglicht kraftvolles Zustellen der Spindel.
- Präzise, breite Schneidradlagerung auf gehärteter, drehgesicherter Achse garantiert rechtwinkligen Schnitt.
- Bewährtes Qualitätsschneidrad aus zähhartem Spezialstahl für extrem lange Standzeit.
- Schneidrad durch Begrenzung der Zustellbewegung vor Berührung mit den Führungsrollen geschützt.

Bezeichnung	Rohre Ø	Art.-Nr.
-------------	---------	----------

ROLLER'S Corso St

St ½–2" mit Schneidrad s 8	½–2" / 10–60 mm	113000 A
St 1¼–4" mit Schneidrad s 8	1¼–4" / 30–115 mm	113100 A

s = Wanddicke in mm

Zubehör

ROLLER'S Schneidrad St ½–4", s 8 (Wanddicke s ≤ 8 mm) für ROLLER'S Corso St ½–2", ROLLER'S Corso St 1¼–4"	341614 A
--	----------

ROLLER'S Schneidrad St 1–4", s 12 (Wanddicke s ≤ 12,5 mm) für ROLLER'S Corso St 1¼–4"	381622 A
--	----------

ROLLER'S Corso Cu/INOX S



Mini - für schwer zugängliche Stellen



Mit Teleskopspindel

Mit Schnellverstellung



Deutsche Spitzenqualität

Kompakter, robuster Qualitäts-Rohrabschneider mit nadelgelagertem Schneidrad und nadelgelagerten Gegendruckrollen für dünnwandige, nichtrostende Stahlrohre, Kupferrohre und andere, Ø 3–64 mm, Ø ½–2½", Wanddicke s ≤ 4 mm.

- Nadelgelagert, besonders leichtgängig, zum mühelosen und schnellen Trennen.
- Ideal für nichtrostende Stahlrohre.
- Bewährtes Qualitätsschneidrad aus zähhartem Spezialstahl für extrem lange Standzeit. Nur ein Schneidrad für den gesamten Arbeitsbereich Ø 3–64 mm, passend für alle ROLLER'S Corso Cu/INOX S Rohrabschneider. Schneller, werkzeugloser Schneidradwechsel (Corso Cu/INOX 3–28 S Mini und 3–35 S).
- Schneidrad durch Begrenzung der Zustellbewegung vor Berührung mit den Führungsrollen geschützt.
- **ROLLER'S Corso Cu/INOX 3–28 S Mini**
Kleine, handliche, griffgerechte Konstruktion, speziell für schwer zugängliche Stellen.
- **ROLLER'S Corso Cu/INOX 3–35 S**
Mit Platz sparender, besonders leichtgängiger Teleskopspindel für schnelles und leichtes Zustellen und einfaches, rechtwinkliges Schneiden. Integrierter Rohrentgrater mit speziell geschliffener, auswechselbarer Entgratklinge. 4 gehärtete Gegendruckrollen, für genaue Führung am Rohr und lange Lebensdauer.
- **ROLLER'S Corso Cu/INOX 8–64 S**
Schnellpositionierung des Schneidrades in beiden Richtungen. Kein unnötiges Vor- und Zurückdrehen der Spindel. Für schnelles Arbeiten. Stabile Spindel, lange Spindelführung und gehärtete Führungsrollen, für genaue Führung am Rohr und lange Lebensdauer.

Bezeichnung	Rohre Ø	Art.-Nr.
-------------	---------	----------

ROLLER'S Corso Cu/INOX S

Cu/INOX 3–28 S Mini	3–28 mm / ½–1¼"	113241 A
Cu/INOX 3–35 S	3–35 mm / ½–1¾"	113351 A
Cu/INOX 8–64 S	8–64 mm / ¾–2½"	113401 A

Zubehör

ROLLER'S Schneidrad Cu/INOX 3–120 S, s 4 nadelgelagert, Wanddicke s ≤ 4 mm	113213 A
--	----------

Universal-Entgratklinge speziell geschliffen	113360
--	--------

ROLLER'S Corso Cu/INOX



Mit Teleskopspindel

Deutsche Spitzenqualität



Kleiner, handlicher Rohrabschneider für dünnwandige, nichtrostende Stahlrohre, Kupferrohre und andere, Ø 3–28 mm, Ø 1/8–1 1/8", Wanddicke s ≤ 4 mm.

- Kleine, handliche, griffgerechte Konstruktion, speziell für schwer zugängliche Stellen.
- Gehärtete Führungsrollen, für genaue Führung am Rohr und lange Lebensdauer.
- Bewährtes Qualitätsschneidrad aus zähhartem Spezialstahl für extrem lange Standzeit. Nur ein Schneidrad für alle ROLLER'S Corso Cu/INOX Rohrabschneider. Schneller, werkzeugloser Schneidradwechsel.
- Schneidrad durch Begrenzung der Zustellbewegung vor Berührung mit den Führungsrollen geschützt.

Bezeichnung	Rohre Ø	Art.-Nr.
-------------	---------	----------

ROLLER'S Corso Cu/INOX

Cu/INOX 3–16	3–16 mm / 1/8–5/8"	113200 A
Cu/INOX 3–25	3–25 mm / 1/8–1"	113230 A
Cu/INOX 3–28 Mini	3–28 mm / 1/8–1 1/8"	113240 A

Zubehör

ROLLER'S Schneidrad Cu/INOX 3–120, s 4 (Wanddicke s ≤ 4 mm) für alle ROLLER'S Corso Cu/INOX	113210 A
--	----------

Kompakter, besonders robuster Qualitäts-Rohrabschneider für dünnwandige, nichtrostende Stahlrohre, Kupferrohre und andere, Ø 3–120 mm, Ø 1/8–4", Wanddicke s ≤ 4 mm.

- Handlicher, ergonomischer Drehgriff aus Metall ermöglicht kraftvolles Zustellen der Spindel.
- Präzise, breite Schneidradlagerung auf gehärteter, drehgesicherter Achse garantiert rechtwinkligen Schnitt.
- Bewährtes Qualitätsschneidrad aus zähhartem Spezialstahl für extrem lange Standzeit. Nur ein Schneidrad für den gesamten Arbeitsbereich Ø 3–120 mm, passend für alle ROLLER'S Corso Cu/INOX Rohrabschneider. Schneller, werkzeugloser Schneidradwechsel (Corso Cu/INOX 3–28 und 3–35).
- Schneidrad durch Begrenzung der Zustellbewegung vor Berührung mit den Führungsrollen geschützt.
- ROLLER'S Corso Cu/INOX 3–35
Mit Platz sparender, besonders leichtgängiger Teleskopspindel für schnelles und leichtes Zustellen und einfaches, rechtwinkliges Schneiden. Integrierter Rohrentgrater mit speziell geschliffener, auswechselbarer Entgratklinge. 4 gehärtete Gegendruckrollen, für genaue Führung am Rohr und lange Lebensdauer.
- ROLLER'S Corso Cu/INOX 3–28, 6–42, 6–64, 64–120
Stabile Spindel, lange Spindelführung und gehärtete Führungsrollen, für genaue Führung am Rohr und lange Lebensdauer.

Bezeichnung	Rohre Ø	Art.-Nr.
-------------	---------	----------

ROLLER'S Corso Cu/INOX

Cu/INOX 3–28	3–28 mm / 1/8–1 1/8"	113300 A
Cu/INOX 3–35	3–35 mm / 1/8–1 1/8"	113350 A
Cu/INOX 6–42	6–42 mm / 3/8–1 3/4"	113380 A
Cu/INOX 6–64	6–64 mm / 1/4–2 1/2"	113400 A
Cu/INOX 64–120	64–120 mm / 2 1/2–4"	113500 A

Zubehör

ROLLER'S Schneidrad Cu/INOX 3–120, s 4 (Wanddicke s ≤ 4 mm) für alle ROLLER'S Corso Cu/INOX	113210 A
--	----------

Universal-Entgratklinge speziell geschliffen	113360
---	--------

ROLLER'S Corso W INOX 10-32/40 S



z. B.
Armocell,
BANIDES,
Boagaz,
Chuchu Decayeux,
Clesse,
Emiflex,
Eurotis,
Eurowater,
FlexiPipe,
Gastite,
Gurtner



Deutsche Spitzenqualität



Kompakter, robuster Qualitäts-Rohrabschneider mit nadelgelagertem Schneidrad und nadelgelagerten Gegendruckrollen, speziell für gewellte Metallschläuche (Wellrohre) aus nichtrostendem Stahl, auch ummantelt, DN 10-32 (40), Ø 3/8-1 1/2" (2").

- Für leichtes, einfaches, präzises und rechtwinkliges Trennen.
- Stabile Teleskopspindel, lange Spindelführung, nadelgelagertes Schneidrad und 2 nadelgelagerte Gegendruckrollen. Zusätzlich beidseitig je 3 Führungsrollen, triangular angeordnet, zur optimalen Geradföhrung des Wellrohres.
- Ergonomischer, handlicher Drehgriff ermöglicht kraftvolles Zustellen der Spindel.
- Bewährtes Qualitätsschneidrad aus zähhartem Spezialstahl für extrem lange Standzeit. Schneidrad durch Begrenzung der Zustellbewegung vor Berührung mit den Führungsrollen geschützt.

Lieferumfang

Art.-Nr.

ROLLER'S Corso W INOX 10-32/40 S 113450 A

Zubehör

ROLLER'S Schneidrad W INOX 10-32/40 S
nadelgelagert 113461 A

ROLLER'S Corso Cu



Mit Teleskopspindel



Mit Schnellverstellung



Deutsche Spitzenqualität



Kompakter, robuster Qualitäts-Rohrabschneider für Kupferrohre und andere, Ø 3-64 mm, Ø 1/8-2 1/2", Wanddicke s ≤ 3 mm.

- Handlicher, ergonomischer Drehgriff aus Metall ermöglicht kraftvolles Zustellen der Spindel.
- Präzise, breite Schneidradlagerung auf gehärteter, drehgesicherter Achse garantiert rechtwinkligen Schnitt.
- Bewährtes Qualitätsschneidrad aus zähhartem Spezialstahl für extrem lange Standzeit. Nur ein Schneidrad für den gesamten Arbeitsbereich Ø 3-64 mm, passend für alle ROLLER'S Corso Cu Rohrabschneider.
- Schneidrad durch Begrenzung der Zustellbewegung vor Berührung mit den Führungsrollen geschützt.
- **ROLLER'S Corso Cu 3-35**
Mit Platz sparender, besonders leichtgängiger Teleskopspindel für schnelles und leichtes Zustellen und einfaches, rechtwinkliges Schneiden. Schneller, werkzeugloser Schneidradwechsel. Integrierter Rohrentgrater mit speziell geschliffener, auswechselbarer Entgratklinge. 4 gehärtete Gegendruckrollen, für genaue Führung und lange Lebensdauer.
- **ROLLER'S Corso Cu 8-42, Cu 8-64**
Schnellpositionierung des Schneidrades in beiden Richtungen. Kein unnötiges Vor- und Zurückdrehen der Spindel. Für schnelles Arbeiten. Stabile Spindel, lange Spindelföhrung und gehärtete Führungsrollen, für genaue Führung am Rohr und lange Lebensdauer.

Bezeichnung

Rohre Ø

Art.-Nr.

ROLLER'S Corso Cu

Cu 3-35 3-35 mm / 1/8-1 3/8" 113340 A

Cu 8-42 8-42 mm / 3/8-1 3/4" 113370 A

Cu 8-64 8-64 mm / 3/8-2 1/2" 113410 A

Zubehör

ROLLER'S Schneidrad Cu 3-120, s 3
(Wanddicke s ≤ 3 mm) für ROLLER'S Corso Cu 113225 A

Universal-Entgratklinge
speziell geschliffen 113360

ROLLER'S Corso P 10–32 T



Mit Teleskopspindel



Kompakter, robuster Qualitäts-Rohrabschneider für Kunststoff- und Verbundrohre, Ø 10–32 mm, Ø ½–1 ¾", Wanddicke s ≤ 4,5 mm.

- Mit Platz sparender, besonders leichtgängiger Teleskopspindel für schnelles und leichtes Zustellen und einfaches, rechtwinkliges Schneiden.
- 4 gehärtete Gegendruckrollen, für genaue Führung am Rohr und lange Lebensdauer.
- Handlicher, ergonomischer Drehgriff aus Metall ermöglicht kraftvolles Zustellen der Spindel.
- Präzise, breite Schneidradlagerung auf gehärteter, drehgesicherter Achse garantiert rechtwinkligen Schnitt.
- Schneidrad durch Begrenzung der Zustellbewegung vor Berührung mit den Führungsrollen geschützt.
- Bewährtes Qualitätsschneidrad aus zähhartem Spezialstahl für extrem lange Standzeit. Schneidrad durch Begrenzung der Zustellbewegung vor Berührung mit den Führungsrollen geschützt.
- Integrierter Rohrentgrater mit speziell geschliffener, auswechselbarer Entgratklinge.

Lieferumfang

Art.-Nr.

ROLLER'S Corso P 10–32 T

290001 A

Zubehör

ROLLER'S Schneidrad P 10–32, s 4,5
für ROLLER Corso P 10–40 T

290023 A

ROLLER'S Corso P



Mit Schnellverstellung

Deutsche Spitzenqualität



P 50–110 wahlweise mit Schneidrad Wanddicke ≤ 11 / 16 / 19 mm



Besonders robuster Qualitäts-Rohrabschneider für Kunststoff- und Verbundrohre, Ø 10–160 mm, Ø ½–6", Wanddicke s ≤ 19 mm.

- Stabile, griffgerechte Konstruktion.
- Schnellpositionierung des Schneidrades in beiden Richtungen. Kein unnötiges Vor- und Zurückdrehen der Spindel. Für schnelles Arbeiten.
- Stabile Spindel, lange Spindelführung und gehärtete Führungsrollen, für genaue Führung am Rohr und lange Lebensdauer.
- Handlicher, ergonomischer Drehgriff aus Metall ermöglicht kraftvolles Zustellen der Spindel.
- Präzise, breite Schneidradlagerung auf gehärteter, drehgesicherter Achse garantiert rechtwinkligen Schnitt.
- Bewährtes Qualitätsschneidrad aus zähhartem Spezialstahl für extrem lange Standzeit. Schneidrad durch Begrenzung der Zustellbewegung vor Berührung mit den Führungsrollen geschützt.

Bezeichnung

Rohre
Ø

Wanddicke
s

Art.-Nr.

ROLLER'S Corso P

mit Schneidrad

P 10–40	10–40 mm / ½–1 ¾"	7 mm	290050 A
P 10–63	10–63 mm / ½–2"	7 mm	290000 A
P 50–110, s 11	50–110 mm / 2–4"	11 mm	290100 A
P 50–110, s 16	50–110 mm / 2–4"	16 mm	290100 A-S16
P 50–110, s 19	50–90 mm / 2–3"	19 mm	290100 A-S19
P 110–160	110–160 mm / 4–6"	16 mm	290200 A

Zubehör

ROLLER'S Schneidrad P 10–63, s 7
für ROLLER'S Corso P 10–40, P 10–63

290016 A

ROLLER'S Schneidrad P 50–315, s 11
für ROLLER'S Corso P 50–110, P 110–160

290116 A

ROLLER'S Schneidrad P 50–315, s 16
für ROLLER'S Corso P 50–110, P 110–160

290216 A

ROLLER'S Schneidrad P 50–315, s 19
für ROLLER'S Corso P 50–110, P 110–160

290316 A

s = Wanddicke in mm

ROLLER'S Schneidräder

Bewährte Qualitätsschneidräder aus zähhartem Spezialstahl. Passend für
ROLLER'S Corso und für geeignete Rohrabschneider anderer Fabrikate.

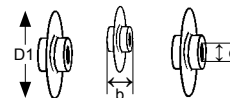

Deutsche
Spitzenqualität

ROLLER'S Schneidräder	passend für	für Rohre Ø	Wand- dicke s ≤	Ø D1 mm	b mm	Ø d mm	Art.-Nr.	
Für Stahlrohre								
	ROLLER'S Schneidrader St 1/4-4", s 8	ROLLER'S Corso St 1/2-2" ROLLER'S Corso St 1-4" geeignete Rohrabschneider anderer Fabrikate	1/2-2" 10-115 mm	8 mm	32,30	18,94	9,04	341614 A
	ROLLER'S Schneidrader St 1-4", s 12,5	ROLLER'S Corso St 1-4" geeignete Rohrabschneider anderer Fabrikate	1-4" 30-115 mm	12,5 mm	41,3	18,94	9,04	381622 A
Für Kupferrohre								
	ROLLER'S Schneidrader Cu 3-120, s 3	ROLLER'S Corso Cu 3-35 ROLLER'S Corso Cu 8-42 ROLLER'S Corso Cu 8-64 geeignete Rohrabschneider anderer Fabrikate	3-64 mm 1/8-2 1/2"	3 mm	18,70	4,93	5,00	113225 A
Für nichtrostende Stahlrohre, C-Stahlrohre, Kupferrohre								
	ROLLER'S Schneidrader Cu/INOX 3-120, s 4	ROLLER'S Corso Cu/INOX 3-16 ROLLER'S Corso Cu/INOX 3-25 ROLLER'S Corso Cu/INOX 3-28 Mini ROLLER'S Corso Cu/INOX 3-28 ROLLER'S Corso Cu/INOX 3-35 ROLLER'S Corso Cu/INOX 6-42 ROLLER'S Corso Cu/INOX 6-64 ROLLER'S Corso Cu/INOX 64-120 geeignete Rohrabschneider anderer Fabrikate	3-120 mm 1/8-4"	4 mm	19,70	4,93	5,00	113210 A
	ROLLER'S Schneidrader Cu/INOX 3-120 S, s 4 nadelgelagert	ROLLER'S Corso Cu/INOX 3-28 S Mini ROLLER'S Corso Cu/INOX 3-35 S ROLLER'S Corso Cu/INOX 8-64 S geeignete Rohrabschneider anderer Fabrikate	3-64 mm 1/8-2 1/2"	4 mm	19,70	4,93	5,00	113213 A
	ROLLER'S Schneidrader Cu/INOX b 3, s 4	geeignete Rohrabschneider anderer Fabrikate		4 mm	18,70	3,07	4,80	113220 A
Für Kunststoff- und Verbundrohr								
	ROLLER'S Schneidrader P 10-40, s 4,5	ROLLER'S Corso P 10-32 T geeignete Rohrabschneider anderer Fabrikate	10-32 mm 1/2-1 1/2"	4,5 mm	20,50	4,93	5,00	290023 A
	ROLLER'S Schneidrader P 10-63, s 7	ROLLER'S Corso P 10-40 ROLLER'S Corso P 10-63 geeignete Rohrabschneider anderer Fabrikate	10-63 mm 1/2-2"	7 mm	25,20	5,97	6,00	290016 A
	ROLLER'S Schneidrader P 50-315, s 11	ROLLER'S Corso P 50-110 ROLLER'S Corso P 110-160 geeignete Rohrabschneider anderer Fabrikate	50-160 mm 2-6"	11 mm	35,30	10,95	8,00	290116 A
	ROLLER'S Schneidrader P 50-315, s 16		50-160 mm 2-6"	16 mm	45,30	10,95	8,00	290216 A
	ROLLER'S Schneidrader P 50-315, s 19		50-160 mm 2-6"	19 mm	51,30	10,95	8,00	290316 A
Für gewellte Metallschläuche (Wellrohre) aus nichtrostendem Stahl								
	ROLLER'S Schneidrader W INOX 10-32/40 S nadelgelagert	ROLLER'S Corso W INOX 10-32/40 S geeignete Rohrabschneider anderer Fabrikate	10-40 mm 3/8-2"		26,60	4,93	5,00	113461 A

ROLLER'S Corso P/SW 45/L



Kompakter, robuster Qualitäts-Rohrabschneider mit zwei Schneidsystemen für Schutzwellrohre aus Kunststoff.
Zum Trennen bis $\varnothing 45$ mm, $\varnothing 1\frac{3}{4}$ " und für Längsschnitte ab ID $\varnothing 14$ mm.

- Robust und stabil in Magnesium-Ausführung, besonders leicht.
- Für rechtwinkligen, gratfreien Schnitt beim Trennen durch beidseitige Rohrauflage mit Wellenführung. Automatischer Anpressdruck beim Trennen.
- Vierschneidige, keilförmige Klingen mit Schnittwinkel 90° , 4-fach drehbar für 4-fache Lebensdauer.
- Bewährte, speziell geschliffene Klingen aus zähhartem Spezialstahl für extrem lange Standzeit. Deutsche Spitzenqualität.
- Schnitttiefebegrenzung der Schneidwerkzeuge beim Trennen verhindert Beschädigung eines inneren Rohres.

Lieferumfang

Art.-Nr.

ROLLER'S Corso P/SW 45/L

113480 A

Zubehör

Klinge P/SW 45/L, 3er-Pack

113481 A

ROLLER'S Picco P 26



Robuste, handliche Rohrschere für Kunststoff- und Verbundrohre bis $\varnothing 26$ mm, $\varnothing 1$ ".

- Zum schnellen, leichten Trennen von Kunststoff- und Verbundrohren in einem Schnitt. Für Einhand-Bedienung.
- Robust und stabil in Magnesium-Ausführung, besonders leicht.
- Ergonomisch gestaltete Handgriffe für schnelles Trennen in einem Schnitt.
- Einhand-Verriegelung für sicheren Transport und zum Schutz der Klinge.
- Klingenrückzug durch federbelastete Scherenhebel.
- Rechtwinkliger, gratfreier Schnitt durch beidseitige Rohrauflage und beidseitig geführte Klinge.
- Speziell gehärtete und speziell geschliffene Klinge, PTFE-beschichtet. Klinge wechselbar.

Lieferumfang

Art.-Nr.

ROLLER'S Picco P 26

291240 A

Zubehör

Klinge ROLLER'S Picco P 26

291241 A

ROLLER'S Picco P 26/SW 35



Robuste Rohrschere für Kunststoff- und Verbundrohre bis $\varnothing 26$ mm, $\varnothing 1$ " und Schutzwellrohr $\varnothing 18-26$ mm, $\varnothing 1\frac{3}{8}$ ".

- Zum schnellen, leichten Trennen von Kunststoff- und Verbundrohren in einem Schnitt. Für Einhand-Bedienung. Mit integriertem Rohrabschneider für Schutzwellrohre aus Kunststoff.
- Robust und stabil in Magnesium-Ausführung, besonders leicht.
- Für rechtwinkligen, gratfreien Schnitt durch beidseitige Rohrauflage. 4 nadelgelagerte Gegendruckrollen für einfaches Drehen des Rohres.
- Nadelgelagerte Scherenhebel für leichtes Trennen in einem Schnitt. Klingenrückzug durch federbelastete Scherenhebel.
- Ergonomisch gestaltete Handgriffe mit Softgrip für schnelles Trennen in einem Schnitt.
- Einhand-Verriegelung für sicheren Transport und zum Schutz der Klinge.
- Speziell gehärtete und speziell geschliffene, gerundete Klinge, PTFE-beschichtet. Klinge wechselbar.
- Trennen von Schutzwellrohren durch 4 Schneidwerkzeuge am Griffende. Dreischneidige, keilförmige Schneidwerkzeuge mit Schnittwinkel 120° , 3-fach drehbar für 3-fache Lebensdauer.
- Schnitttiefebegrenzung der Schneidwerkzeuge beim Trennen von Schutzwellrohren verhindert Beschädigung des inneren Rohres.

Lieferumfang

Art.-Nr.

ROLLER'S Picco P 26/SW 35

Rohrschere mit Klinge und 4 Schneidwerkzeugen

291242 A

Zubehör

Klinge ROLLER'S Picco P 26/SW 35

291243 A

Schneidwerkzeug SW, 4er-Pack
zu ROLLER'S Picco P 26/SW 35

291244 A

ROLLER'S Picco P flex 22

Robuste, handliche Rohrschere für flexible Kunststoffschläuche und weiche Kunststoffrohre bis Ø 22 mm, Ø 7/8".

- Zum schnellen, leichten Trennen von flexiblen Kunststoffschläuchen und weichen Kunststoffrohren in einem Schnitt. Für Einhand-Bedienung.
- Robust und stabil in Magnesium-Ausführung, besonders leicht.
- Ergonomisch gestaltete Handgriffe für schnelles Trennen in einem Schnitt.
- Einhand-Verriegelung für sicheren Transport und zum Schutz der Klinge.
- Rechtwinkliger, gratfreier Schnitt durch beidseitige Rohrauflage und beidseitig geführte Klinge.
- Speziell gehärtete und speziell geschliffene, keilförmige Klinge, mit Schnittwinkel 110°, PTFE-beschichtet. Ideal zum Trennen von Schläuchen und weichen Kunststoffrohren. Klinge wechselbar.

Lieferumfang

Art.-Nr.

ROLLER'S Picco P flex 22

291410 A

Zubehör

Klinge ROLLER'S Picco P flex 22

291411 A

ROLLER'S Picco PEX 28 S

Robuste Rohrschere für Kunststoff- und Verbundrohre bis Ø 28 mm, Ø 1 1/8".

- Zum schnellen, leichten Trennen von Kunststoff- und Verbundrohren in einem Schnitt. Ideal zum Trennen von PEX-Rohren. Für Einhand-Bedienung.
- Robust und stabil in Magnesium-Ausführung, besonders leicht.
- Für rechtwinkligen, gratfreien Schnitt durch beidseitige, breite Rohrauflage und beidseitig gespannte Klinge.
- Ergonomisch gestaltete Handgriffe mit Softgrip für schnelles Trennen in einem Schnitt.
- Nadelgelagerte Scherenhebel für leichtes Trennen in einem Schnitt. Klingentrückzug durch federbelastete Scherenhebel
- Einhand-Verriegelung für sicheren Transport und zum Schutz der Klinge.
- Speziell gehärtete und speziell geschliffene, keilförmige Klinge, mit Schnittwinkel 150°, PTFE-beschichtet. Ideal zum Trennen von PEX-Rohren. Klinge wechselbar.

Lieferumfang

Art.-Nr.

ROLLER'S Picco PEX 28 S

291420 A

Zubehör

Klinge ROLLER'S Picco PEX 28 S

291421 A

**ROLLER'S Picco
P 42 PS / P 42 S / P 63 S**

Robuste Rohrscheren für Kunststoff- und Verbundrohre bis Ø 63 mm, Ø 2".

- Zum schnellen, besonders leichten Trennen von Kunststoff- und Verbundrohren durch spezielle Ratschenübersetzung.
- Rechtwinkliger, gratfreier Schnitt durch exakte Rohrauflage und beidseitig geführte Klinge.
- Für Einhand-Bedienung.
- ROLLER'S Picco P 42 PS
Robust und stabil in Aluminium-Ausführung, für harte Beanspruchung.
- ROLLER'S Picco P 42 S / P 63 S
Robust und stabil in Magnesium-Ausführung, besonders leicht.
- Auswechselbare, speziell gehärtete keilförmige Klinge, auch für dünnwandige Rohre. Schnellrücklauf spart Zeit und Mühe.

Bezeichnung

Rohre Ø

Art.-Nr.

ROLLER'S Picco P**P 42 PS** mit Schnellrücklauf

bis 42 mm

291000 APS

P 42 S mit Schnellrücklauf

bis 42 mm

291010 A

P 63 S mit Schnellrücklauf

bis 63 mm

291290 A

Zubehör

Klinge ROLLER'S Picco P 42 PS

291023

Klinge ROLLER'S Picco P 42 S

291036 A

Klinge ROLLER'S Picco P 63 S

291037 A

ROLLER'S Picco P 75 P**Robuste Rohrschere für Kunststoffrohre bis Ø 75 mm, Ø 2 1/2".**

- Zum schnellen, besonders leichten Trennen von Kunststoff- und Verbundrohren durch spezielle Ratschenübersetzung.
- Rechtwinkliger, gratfreier Schnitt durch exakte Rohrauflage und beidseitig geführte Klinge.
- Sehr robuste Stahlausführung für harte Beanspruchung und lange Lebensdauer. Ideal auch für dickwandige Kunststoffrohre.
- Endanschlag für kraftvolles Zustellen. Mit rauen, rutschfesten Griffschalen.
- Speziell gehärtete und speziell geschliffene Klinge, für verschleißsarmes Arbeiten. Klinge wechselbar.

Bezeichnung

Art.-Nr.

ROLLER'S Picco P 75 P

291101 A

Zubehör

Klinge ROLLER'S Picco P 75 P

291112

ROLLER'S Rondo 8-35 / 10-54**Robuster, massiver Außen- und Innenrohrentgrater für nichtrostende Stahlrohre, Stahlrohre, Kupfer-, Messing-, Aluminium-, Kunststoffrohre, Ø 8-54 mm, Ø 3/8-2 1/8 mm.**

- Sehr viele speziell gehärtete und geschliffene Schneiden für leichtes, schnelles Entgraten.
- Speziell auch für nicht nichtrostende Stahlrohre der Pressfitting-Systeme.
- Robuste Ausführung aus Metall, für lange Lebensdauer.
- Universell einsetzbar.
- Griffiges Gehäuse für leichtes, ermüdungsfreies Arbeiten.

Lieferumfang

für Rohre Ø

Art.-Nr.

ROLLER'S Rondo**Rondo 8-35** Ø 8-35 mm / Ø 3/8-1 3/8" 113825 A**Rondo 10-54** Ø 10-54 mm / Ø 1/2-2 1/8" 113830 A**ROLLER'S Rondo 10-54 E**

Patent EP 2 058 067

**Robuster, massiver Außen- und Innenrohrentgrater für nichtrostende Stahlrohre, Stahlrohre, Kupfer-, Messing-, Aluminium-, Kunststoffrohre, Ø 10-54 mm, Ø 1/2-2 1/8 mm. Für Handbetrieb oder elektrischen Antrieb.**

- Sehr viele speziell gehärtete und geschliffene Schneiden für leichtes, schnelles Entgraten. Speziell auch für nicht nichtrostende Stahlrohre der Pressfitting-Systeme.
- Robuste Ausführung aus Metall, für lange Lebensdauer.
- Universell einsetzbar.
- Integrierte Sechskantmitnehmer für elektrischen Antrieb durch alle handelsüblichen Bohrschrauber mit Bit-Aufnahme 1/4" (Drehzahl bis 300 min⁻¹), durch Rohrtrennmaschine ROLLER'S Disc 100 bzw. Disc 100 22V, siehe Seite 141, oder durch Rohrkreissäge ROLLER'S Filou Cu/NOX, siehe Seite 24. **Patent EP 2 058 067.** Aufstecken, mühelos entgraten, fertig!
- Griffiges Gehäuse für leichtes, ermüdungsfreies Arbeiten.

Lieferumfang

Art.-Nr.

ROLLER'S Rondo 10-54 E

für Handbetrieb oder für elektrischen Antrieb

113835 A

ROLLER'S Rondo 10–42



Deutsche Spitzenqualität

Massiver Außen- und Innenrohrentgrater für Handbetrieb oder elektrischen Antrieb. Für nichtrostende Stahlrohre, Stahlrohre, Kupfer-, Messing-, Aluminium-, Kunststoffrohre, Ø 10–42 mm, Ø ½–1 ⅜ mm.

- Speziell für nichtrostende Stahlrohre der Pressfitting-Systeme.
- Robuste Ausführung aus Metall, für lange Lebensdauer.
- Schnelles, müheloses Entgraten durch 4 speziell geschliffene und gehärtete Entgratmesser.
- Mitnehmer (Zubehör) für elektrischen Antrieb durch Schrauber (mit Bohrfutter) oder Bohrmaschine (Drehzahl bis 300 min⁻¹).

Lieferumfang

Art.-Nr.

ROLLER'S Rondo 10–42

113810 A

Zubehör

Mitnehmer zu ROLLER'S Rondo 10–42

113815 A

ROLLER'S Rondo 3–35



Deutsche Spitzenqualität

Robuster Außen- und Innenrohrentgrater für Kupfer-, Messing-, Aluminium-, Kunststoffrohre, Ø 3–35 mm, Ø ⅛–1 ⅜ mm.

- Schnelles, müheloses Entgraten durch 3 speziell geschliffene und gehärtete Entgratmesser.
- Robustes Gehäuse aus schlagfestem, unempfindlichem Kunststoff.

Lieferumfang

Art.-Nr.

ROLLER'S Rondo 3–35

113900 A

ROLLER'S Rondo Universal



Universeller, robuster Entgrater für Kupfer, Stahl, Messing, Aluminium, Kunststoff u. a.

- Zum schnellen, leichten Entgraten von Rohren und Kanten verschiedener Materialien.
- Mit speziell geschliffener, auswechselbarer Entgratklinge.
- Robuste Ausführung aus Metall, für lange Lebensdauer.
- Sechskant-Handgriff für gute Griffigkeit.

Lieferumfang

Art.-Nr.

ROLLER'S Rondo Universal

113910 A

Zubehör

Universal-Entgratklinge, speziell geschliffen

113360

ROLLER'S Roto P



Deutsche Spitzenqualität

Robustes, handliches Rohranfasengerät zum einfachen Anfasen (15°) von Kunststoffrohren Ø 16–250 mm, ¼–10", Wanddicke bis PN 16.

- Rohrdurchmesser und Wanddicke stufenlos einstellbar.
- Supergleitfähiges Prisma mit zweierlei Schrägungswinkel für gute Führung kleiner Rohrgrößen. Aus hochbeanspruchbarem, glasfaserverstärktem Polyamid.
- Zwei nebeneinander liegende, gleich ausgebildete Fasklingen, von denen eine die Fase schneidet, die andere als Stützteil für das Rohr beim Anfasen dient. Ist die schneidende Fasklinge abgenutzt, kann sie mit dem Stützteil ausgetauscht werden, für doppelte Lebensdauer.
- Ideal auch zum Anfasen beim Muffenschweißen.

Bezeichnung

Rohre Ø

Art.-Nr.

ROLLER'S Roto P

P 16–110

16–110 mm / ¾–4"

292110 A

P 32–250

32–250 mm / 1 ¼–10"

292210 A

Zubehör

Fasklinge, 2er-Pack für ROLLER'S Roto P

292011



ROLLER'S Poly-Cut 110 P



Robustes Rohrtrenn- und Rohrfanfasgerät aus Metall zum rechtwinkligen, planen Trennen und Anfasen (15°) von Kunststoffrohren aus ABS, PB, PE, PE-HD, PE-X, PVC, PVDF, Ø 40–110 mm.

- Kunststoffrohre trennen und anfasen in nur einem Arbeitsgang.
- Überall einsetzbar, frei Hand, im Schraubstock oder mit Halterung für Werkbank (Zubehör).
- Stufenlos einstellbarer Spanngriff zum Ausgleich von Rohrtoleranzen.
- Federnde Spanneinsätze für zentrisches Spannen der Rohre, leicht wechselbar.
- Exaktes Trennen und Anfasen durch Trenn- und Anfaswerkzeug aus Hartmetall mit optimaler Schneidengeometrie. Hohe Standzeit.
- Werkzeugsatz Cu/INOX und Spanneinsätze für geschweißte Regenfallrohre aus Kupfer, Titanzink, nichtrostendem Stahl und für geschweißte Abflussrohre aus nichtrostendem Stahl (Zubehör)

Lieferumfang

Art.-Nr.

ROLLER'S Poly-Cut 110 P Set 50+75+110

Schnellspannvorrichtung Ø 110 mm, je 2 Stück Spanneinsätze Ø 50, 75 mm, Trenn- und Anfaswerkzeug s 11, im Koffer

290400 A

Zubehör

Spanneinsatz, 2er-Pack

Ø 40 mm	290420
Ø 50 mm	290421
Ø 52 mm	290422
Ø 56 mm	290444
Ø 58 mm	290423
Ø 60 mm	290445
Ø 63 mm	290427
Ø 75 mm	290424
Ø 76 mm	290446
Ø 78 mm	290425
Ø 80 mm	290447
Ø 87 mm	290448
Ø 90 mm	290426
Ø 100 mm	290449

Trenn- und Anfaswerkzeug s 11

Trenn- und Anfaswerkzeug s 15,5 290430

Werkzeugsatz Cu/INOX 290433 A

mit Schneidrad Cu/INOX 3–120, s 4

ROLLER'S Schneidrad Cu/INOX 3–120, s 4 113210 A

Halterung für Werkbank 290440 R

Koffer 290437

ROLLER'S Poly-Cut 110 Cu/INOX



Robustes Rohrtrenngerät aus Metall zum rechtwinkligen Trennen von geschweißten Ablaufrohren / Fallrohren aus Kupfer, Titanzink und nichtrostendem Stahl EN 1124, Ø 50–110 mm.

- Ideal zum schnellen, einfachen und rechtwinkligen Trennen von geschweißten Regenfallrohren.
- Überall einsetzbar, frei Hand, im Schraubstock oder mit Halterung für Werkbank (Zubehör).
- Stufenlos einstellbarer Spanngriff zum Ausgleich von Rohrtoleranzen.
- Federnde Spanneinsätze für zentrisches Spannen der Rohre, leicht wechselbar.
- Bewährtes Qualitätsschneidrad aus zähhartem Spezialstahl für extrem lange Standzeit.
- Werkzeugsatz P und Spanneinsätze zum rechtwinkligen, planen Trennen und Anfasen (15°) von Kunststoffrohren (Zubehör).

Lieferumfang

Art.-Nr.

ROLLER'S Poly-Cut 110 Cu/INOX Set

Schnellspannvorrichtung Ø 110 mm, je 2 Stück Spanneinsätze, Werkzeugsatz Cu/INOX mit Schneidrad Cu/INOX 3–120, s 4, im Koffer

Set 50+75+110 290412 A

Set 60+80+100+110 290410 A

Set 76+87+100+110 290411 A

Zubehör

Spanneinsätze siehe oben

ROLLER'S Schneidrad Cu/INOX 3–120, s 4 113210 A

Werkzeugsatz P mit Trenn- und Anfaswerkzeug P, s 11 290432 R

Trenn- und Anfaswerkzeug, Halterung für Werkbank, Koffer siehe oben

ROLLER'S *Ideal S*



Robuste S-Maul-Rohrzangen (Schwedisches Modell) für Rohre bis Ø 3".

- Nach DIN 5234 – Form C, aus Chrom-Vanadium-Stahl, gesenkgeschmiedet, vergütet, pulverbeschichtet. Mit verstärkter Hülse und unverlierbarer Stellmutter. Für harte Beanspruchung und lange Lebensdauer.
- 3-Punkt-Spannung durch S-förmiges Maul, selbstklemmend, für sicheres Greifen und Halten verschiedener Materialien, auch glatte Rohre.
- Sichere Handhabung durch ergonomisch gestaltete Schenkelform und Klemmschutz.

Bezeichnung	für Rohre bis Ø	Spannweite mm	Art.-Nr.
-------------	-----------------	---------------	----------

ROLLER'S *Ideal S*

S ½"	½"	36	116000 A
S 1"	1"	47	116005 A
S 1½"	1½"	60	116010 A
S 2"	2"	78	116015 A
S 3"	3"	112	116020 A

ROLLER'S *Ideal W*



Robuste Wasserpumpenzangen für Rohre bis Ø 1½".

- Nach ISO 8976. Aus Chrom-Vanadium-Stahl, gesenkgeschmiedet, vergütet, pulverbeschichtet. Mit verstärktem, geschliffenem, durchgestecktem Gewerbe.
- 7-fach verstellbar. Für harte Beanspruchung und lange Lebensdauer.
- Selbstklemmende Backen für sicheres Greifen und Halten.
- Sichere Handhabung durch ergonomisch gestaltete Schenkelform und Klemmschutz.

Bezeichnung	für Rohre bis Ø	Art.-Nr.
-------------	-----------------	----------

ROLLER'S *Ideal W*

W 175	1"	116050 A
W 240	1¼"	116055 A
W 300	1½"	116060 A

ROLLER'S *Werkmeister*



Deutsche Spitzenqualität

Stabile, leicht zu transportierende Klappwerkbank für universellen Einsatz, Arbeitsplatte nach DIN 68 705. Hochbelastbar bis 300 kg.

- Robustes Stahlrohrgestell, schnell und leicht auf- und abzubauen durch Kniehebelverschluss.
- Wetterfest verleimte, imprägnierte Arbeitsplatte aus Buche- bzw. Birke-Multiplex-Spezialschichtholz nach DIN 68705. Rissfest, plan- und verwindungssteif, ideal auch zum Befestigen von Schraubstöcken.
- Durch Stahlkantenschutz ringsum stoß- und splitterfest. Schrauben und Muttern verzinkt.
- ROLLER'S Werkmeister E
Handlich und leicht, nur 23 kg. Arbeitsplatte Birke-Multiplex, 800 × 600 mm. Arbeitshöhe 800 mm.
- ROLLER'S Werkmeister
Unverwüsthlich. Deutsche Spitzenqualität. Handlich und leicht, nur 28 kg. Arbeitsplatte Buche-Multiplex, 1100 × 700 mm. Arbeitshöhe 800 mm.

Lieferumfang	Art.-Nr.
--------------	----------

ROLLER'S *Werkmeister E*

Arbeitsplatte Birke-Multiplex, 800 × 600 × 22 mm 120240 A

ROLLER'S *Werkmeister*

Arbeitsplatte Buche-Multiplex, 1100 × 700 × 26 mm 120200 A

ROLLER'S **Anaconda 3B**



Robuste Rohrbearbeitungsstation mit integriertem Ketten-Rohrspannstock auf klappbarem Dreibein-Gestell. Zum Spannen von Rohren, Vollmaterial \varnothing 1/8–6", 10–165 mm. Traglast bis 450 kg.

- Zum einfachen, sicheren Einspannen von Rohren durch speziell gezahnte, v-förmig ausgebildete Spannbacken und stabiler Spannkette mit Schnellverschluss.
- Stabile, verwindungsfreie Gusskonstruktion der Arbeitsplatte mit integriertem Ketten-Rohrspannstock, Rohrauflage, Werkzeughalterungen und mit Deckenspannschraube.
- 3 Biegevorrichtungen zum Biegen von Rohren \varnothing 3/8–3/4".
- Speziell gezahnte und gehärtete Doppelspannbacke, leicht wechselbar, prismenförmig, für sicheres Spannen der Rohre.
- Spannkette mit stabilen Kettengliedern, leicht spannbar durch Schnellverschluss und Trapezgewindespindel.
- Einfacher Transport durch klappbares Dreibein-Gestell.

Lieferumfang

Art.-Nr.

ROLLER'S Anaconda 3B

120270 A

Zubehör

ROLLER'S Assistent

höhenverstellbare Materialauflagen

siehe Seite 160



ROLLER'S **Anaconda WB**



Robuster Ketten-Rohrspannstock zur Befestigung auf Werkbank. Zum Spannen von Rohren, Vollmaterial \varnothing 1/8–6", 10–165 mm.

- Zum einfachen, sicheren Einspannen von Rohren durch speziell gezahnte, v-förmig ausgebildete Spannbacken und stabiler Spannkette mit Schnellverschluss.
- Stabile, verwindungsfreie Gusskonstruktion der Grundplatte mit integriertem Ketten-Rohrspannstock, Rohrauflage, Biegevorrichtung.
- Speziell gezahnte und gehärtete Doppelspannbacke, leicht wechselbar, prismenförmig, für sicheres Spannen der Rohre.
- Spannkette mit stabilen Kettengliedern, leicht spannbar durch Schnellverschluss und Trapezgewindespindel.
- Zur Befestigung auf Werkbank. Traglast Werkbank beachten.

Lieferumfang

Art.-Nr.

ROLLER'S Anaconda WB

120250 A

Zubehör

ROLLER'S Assistent

höhenverstellbare Materialauflagen

siehe Seite 160

ROLLER'S Werkmeister

Klappwerkbenke

siehe Seite 158

Deutsche Spitzenqualität



ROLLER'S *Assistant*



Deutsche Spitzenqualität

Robuste, stufenlos höhenverstellbare Materialauflage mit Kugelführung für Rohre, Vollmaterial \varnothing (1/6) 3/4–6", \varnothing (6) 26–168 mm, Traglast bis 150 kg.

- Ideal für die Rohrinstallation, z. B. beim Trennen, Gewindeschneiden, Sägen, Schweißen und Löten.
- Führung aus nichtrostenden Stahlkugeln, geeignet für drehendes und stehendes Rohr und Vollmaterial. Leichtes bewegen des Materials in alle Richtungen.
- **ROLLER'S Assistant 3B**
Auf stabilem, standfestem 3-Bein. Zerlegbar für Transport und Lagerung. Höhenverstellbar 690 bis 1180 mm ab Fußboden.
- **ROLLER'S Assistant WB**
Mit Klemmvorrichtung für Werkbank. Höhenverstellbar 35 bis 580 mm ab Arbeitsplatte Werkbank.

Lieferumfang

Art.-Nr.

ROLLER'S Assistant 3B

auf 3-Bein

120120 A

ROLLER'S Assistant WB

mit Klemmvorrichtung für Werkbank

120130 A

ROLLER'S *Assistant XL 12"*



Superstabile, stufenlos höhenverstellbare Materialauflage mit Kugelführung für Rohre, Vollmaterial \varnothing (1/6) 1 1/4–12", \varnothing (6) 42–324 mm, Traglast bis 450 kg.

- Ideal für die Rohrinstallation, z. B. beim Rollnuten, Trennen, Gewindeschneiden, Sägen, Schweißen und Löten.
- Führung aus nichtrostenden Stahlkugeln, geeignet für drehendes und stehendes Rohr und Vollmaterial. Leichtes bewegen des Materials in alle Richtungen.
- Robuste, baustellengerechte Konstruktion. Sicher stehendes 3-Bein, klappbar für Transport und Lagerung.
- Höhenverstellbar von 505 bis 915 mm ab Fußboden.
- Gewindespindel zum einfachen Ausrichten des Rohres, mit Feststelleinrichtung.
- Praktischer Tragegriff für leichten Transport.

Lieferumfang

Art.-Nr.

ROLLER'S Assistant XL 12"

auf 3-Bein, klappbar

120125 A

ROLLER'S *Worklight* 2800 22V



Leistungsstarker, handlicher, mobiler Hybrid-LED-Baustrahler, für Akku- und Netzbetrieb, für universellen Einsatz. Mit 3 Helligkeitsstufen mit Lichtstrom 1100 lm, 2000 lm, 2800 lm. Li-Ion 22V Technology.

- Mit hoher Leuchtkraft für universellen Einsatz auf der Baustelle und in der Werkstatt.
- Handlich, leicht, nur 1,7 kg bzw. mit Akku nur 2,1 kg.
- Schlagfestes Kunststoffgehäuse, 360° schwenkbar für optimale Ausrichtung, mit Flügelgriffschraube werkzeuglos feststellbar. LEDs durch schlagfestes und bruch-sicheres Acrylglas geschützt.
- Stahlrohrgestell mit Kunststoffplatte und steckbarem Haken, zum Befestigen oder Aufhängen des Baustrahlers. Praktischer, rutschfester Tragegriff. Ein-/Ausschalter.
- Moderne, energiesparende LED-Flächenstrahler mit hoher Leuchtkraft. Helligkeit der LEDs in 3 Stufen wählbar. Abstrahlwinkel 120° für hohe Ausleuchtung. Farbtemperatur 6500 K. Effiziente Wärmeableitung verhindert Überhitzung. Für Dauerbetrieb.
- Spannungsversorgung 220–240 V, 138 W, für Netzbetrieb im Lieferumfang enthalten. Im Gehäuse integrierte Aufnahme für ROLLER'S Akkus Li-Ion 21,6 V für Akku- anstelle Netzbetrieb.
- **Li-Ion 22 V Technology**
Hochbelastbare Akkus Li-Ion 21,6 V mit 2,5, 5,0 oder 9,0 Ah Kapazität, für lange Laufzeit. Leistungsstark und leicht. Akku Li-Ion 21,6 V, 2,5 Ah für ca. 5,4 Betriebsstunden, 5,0 Ah für ca. 10,9 Betriebsstunden, 9,0 Ah für ca. 19,6 Betriebsstunden in Helligkeitsstufe 1 mit einer Akku-Ladung*. Gestufte Ladezustandsanzeige mit farbigen LED. Arbeitstemperaturbereich –10 bis +60 °C. Kein Memoryeffekt für maximale Akkuleistung. Schnellladegerät Li-Ion 100–240 V, 90 W oder Schnellladegerät Li-Ion 100–240 V, 290 W, für kürzere Ladezeiten (Zubehör).
- Praktisches, klappbares Teleskopstativ auf standfestem 3-Bein, zur exakten Positionierung des LED-Baustrahlers (Zubehör). Nur 1,9 kg. Höhenverstellbar von 615 bis 1590 mm ab Fußboden.

Lieferumfang

Art.-Nr.

ROLLER'S *Worklight* 2800 22V Set Power-Edition

Baustrahler mit LED-Flächenstrahler, 3 Helligkeitsstufen, Stahlrohrgestell mit Kunststoffplatte, steckbarem Haken, Spannungsversorgung 220–240 V, 138 W, ohne Akku, ohne Ladegerät

175210 A220

ROLLER'S *Worklight* 2800 22V Set

Baustrahler mit LED-Flächenstrahler, 3 Helligkeitsstufen, Stahlrohrgestell mit Kunststoffplatte, steckbarem Haken, Spannungsversorgung 220–240 V, 138 W, Akku Li-Ion 21,6 V, 2,5 Ah, Schnellladegerät 220–240 V, 70 W

175211 A220

Zubehör

Akku Li-Ion 21,6 V, 2,5 Ah

571571 A22

Akku Li-Ion 21,6 V, 5,0 Ah

571581 A22

Akku Li-Ion 21,6 V, 9,0 Ah

571583 A22

Schnellladegerät 100–240 V, 50–60 Hz, 90 W

571585 A220

Schnellladegerät 100–240 V, 50–60 Hz, 290 W

571587 A220

ROLLER'S Teleskopstativ 3B

auf 3-Bein, höhenverstellbar, klappbar

175230 R



ROLLER'S *Worklight* 10000



Leistungsstarker, handlicher, mobiler LED-Baustrahler für universellen Einsatz. Mit 2 Helligkeitsstufen mit Lichtstrom 5000 lm und 10000 lm.

- Mit hoher Leuchtkraft für universellen Einsatz auf der Baustelle und in der Werkstatt.
- Handlich, leicht, nur 3,0 kg.
- Schlagfestes Aluminiumgehäuse, staubdicht, geschützt gegen Strahlwasser aus jeder Richtung. 360° schwenkbar für optimale Ausrichtung, mit Sterngriffschraube werkzeuglos feststellbar. LEDs durch schlagfestes und bruchsicheres Acrylglas geschützt.
- Stahlrohrgestell mit Gummifüßen für stabilen Stand. Praktischer, rutschfester Tragegriff. Ein-/Ausschalter.
- Moderne, energiesparende LED-Flächenstrahler mit hoher Leuchtkraft. Helligkeit der LEDs in 2 Stufen wählbar. Abstrahlwinkel 120° für hohe Ausleuchtung. Farbtemperatur 5000 K. Leistung 100 W. Überhitzungsschutz regelt automatisch die Stromzufuhr, für Dauerbetrieb
- Praktisches, klappbares Teleskopstativ auf standfestem 3-Bein, zur exakten Positionierung des LED-Baustrahlers. Nur 1,9 kg. Höhenverstellbar von 615 bis 1590 mm ab Fußboden. (Zubehör)

Lieferumfang

Art.-Nr.

ROLLER'S *Worklight* 10000

Baustrahler mit Aluminiumgehäuse, LED-Flächenstrahler, 2 Helligkeitsstufen, Stahlrohrgestell mit Gummifüßen

175222 A220

Zubehör

ROLLER'S Teleskopstativ 3B

auf 3-Bein, höhenverstellbar, klappbar

175230 R



ROLLER'S E-Control 2



Selbstansaugend!

Leistungsstarke, kompakte Elektro-Druckprüfpumpe mit Prüf- und Druckbereich bis 60 bar / 6 MPa / 870 psi.

- Für mühelose, schnelle Druck- und Dichtheitsprüfung von Rohrleitungssystemen in der Sanitär-, Heizungs- und Sprinklerinstallation, bei Pressluft-, Dampf- und Kühlsystemen, Ölinstallationen, im Kessel- und Druckbehälterbau. Insbesondere auch von großen Anlagen.
- Robust, kompakt, leicht, nur 10 kg.
- Hochleistungs-Kolbenpumpe, selbstansaugend, mit verschleißarmen Druckkolben aus nichtrostendem Stahl, für hohe Förderleistung (6,5 l/min) und lange Lebensdauer.
- Druckbegrenzung in 6 Stufen einstellbar auf den erforderlichen Druck im Rohrleitungssystem/Behälter (10–60 bar / 1–6 MPa / 145–870 psi).
- Druck- und Dichtheitsprüfung mit Wasser, wässrigen Lösungen und Emulsionen. Für Flüssigkeiten mit einem pH-Wert 7–10, einer Temperatur bis 60° C und Viskosität $\leq 1,5$ mPa s.
- Ansaugschlauch mit Filter zum Ansaugen aus Behältern oder zum Anschluss an ein Schlauchventil. Rückflussverhinderer im Ansaugschlauch verhindert Leerlaufen des Ansaugschlauches in Stillstandzeiten, dadurch geringere Ansaugzeiten.
- Bewährter, durchzugstarker 1~ Kondensatormotor 230 V, 50 Hz, 1300 W.
- Gedämpftes, glyceringefülltes Manometer 60 bar / 6 MPa / 870 psi, Hochdruckschlauch mit Gewebeeinlage reduziert Messfehler.
- Anschlussstück mit Manometer 60 bar / 870 psi und Absperrventil (Zubehör) für die Druckprüfung, auch nach Entfernen der Druckprüfpumpe. Zur Verwendung für mehrere Prüfstellen und zum Diebstahlschutz.
- Feinskaliertes Manometer bis 16 bar / 1,6 MPa / 232 psi (Zubehör) zum Ablesen einer Druckänderung von 0,1 bar / 0,01 MPa / 1,45 psi, zur Dichtheitsprüfung gemäß DIN 1988.

Lieferumfang

Art.-Nr.

ROLLER'S E-Control 2

Elektro-Druckprüfpumpe mit einstellbarer Druckbegrenzung, Manometer bis 60 bar / 6 MPa / 870 psi, 1,5 m Ansaugschlauch ½"-Anschluss, Ansaugfilter mit Rückflussverhinderer, 1,5 m Hochdruckschlauch mit ½"-Anschluss

115500 A220

Zubehör

Feinskaliertes Manometer
bis 16 bar / 1,6 MPa / 232 psi

115045

Anschlussstück mit Manometer
bis 60 bar/6 MPa/870 psi und Absperrventil

115110 R

ROLLER'S Control



Bewährte, robuste, zuverlässige Hand-Druckprüfpumpe mit Prüf- und Druckbereich bis 60 bar / 6 MPa / 870 psi.

- Für exakte, schnelle Druck- und Dichtheitsprüfung von Rohrleitungssystemen in der Sanitär-, Heizungs- und Sprinklerinstallation, bei Druckluft-, Dampf- und Kühlsystemen, Ölinstallationen, im Kessel- und Druckbehälterbau.
- Verschleißarmer, verwindungssteifer Druckkolben aus Messing.
- Druck- und Dichtheitsprüfung mit Wasser, Öl oder Glycol. Für Flüssigkeiten mit einem pH-Wert 7–12, einer Temperatur bis 60° C und Viskosität $\leq 1,5$ mPa s.
- Stabiler Bedienehebel mit ergonomischem Handgriff, arretierbar als Tragegriff.
- Doppelventilsystem mit nichtrostenden Stahlkugeln für zuverlässigen Druckaufbau.
- Hochdruckschlauch mit Gewebeeinlage reduziert Messfehler.
- **ROLLER'S Control**
Korrosionsbeständiger, pulverbeschichteter Stahlblechbehälter für 12 l Füllmenge. Für lange Lebensdauer.
- **ROLLER'S Control INOX**
Behälter aus nichtrostendem Stahl für 12 l Füllmenge. Für extrem lange Lebensdauer.
- Feinskaliertes Manometer bis 16 bar / 1,6 MPa / 232 psi (Zubehör) zum Ablesen einer Druckänderung von 0,1 bar / 0,01 MPa / 1,45 psi, zur Dichtheitsprüfung gemäß DIN 1988.

Lieferumfang

Art.-Nr.

ROLLER'S Control

Hand-Druckprüfpumpe, Manometer bis 60 bar / 6 MPa / 870 psi, 1,5 m Hochdruckschlauch mit ½"-Anschluss

115000 A

ROLLER'S Control INOX

Hand-Druckprüfpumpe, Behälter aus nichtrostendem Stahl, Manometer bis 60 bar / 6 MPa / 870 psi, 1,5 m Hochdruckschlauch mit ½"-Anschluss

115001 A

Zubehör

Feinskaliertes Manometer
bis 16 bar / 1,6 MPa / 232 psi

115045

Anschlussstück mit Manometer
bis 60 bar / 6 MPa / 870 psi und Absperrventil

115110 R

ROLLER'S Solar-Control



Deutsche Spitzenqualität



Feinfilter mit Feinfiltereinsatz 90 µm zum Spülen von Fußbodenheizungen!



Umsteuerventil Flussrichtung zur effektiven Beseitigung von Verschmutzung!

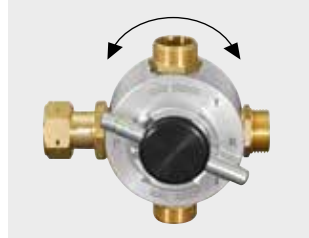

Feinfilter mit Feinfilterbeutel 70 µm zum Spülen von Fußbodenheizungen!



Leistungsstarke, elektrische Füll- und Spüleinheit zum einfachen und schnellen Füllen, Spülen und Entlüften von geschlossenen Systemen.

- Ideal für Solaranlagen, Fußboden-/Wandflächenheizungen, Erdwärmeanlagen und auch zum Füllen von Behältern.
- Füll- und Spüleinheit zum Spülen, Füllen und Entlüften in einem Arbeitsgang. Für Wärmeträgerflüssigkeit, Frostschutzmittel, Wasser, wässrige Lösung und Emulsionen.
- Hohe Förderleistung für schnelles Füllen, effizientes Spülen und Entlüften von geschlossenen Systemen und zum Füllen von Behältern!
- Auf stabilem Stahlrohrgestell mit luftgefüllten Laufrädern. Für sicheren Stand und einfachen Transport. Mit praktischer Schlauchhalterung. Günstiges Gewicht, nur 19 kg (ROLLER'S Solar-Control I 80) bzw. nur 20 kg (ROLLER'S Solar-Control K 60).
- Abnehmbarer, stabiler Kunststoffbehälter (30 l Füllmenge) mit besonders großer Öffnung für leichtes Füllen und Reinigen. Schnelles Öffnen und Schließen durch praktischen Schraubdeckel. Durch Absperrhahn einfacher Tausch des Behälters möglich, z. B. bei Verwendung unterschiedlicher Wärmeträgerflüssigkeiten. Einfaches Tragen des Kunststoffbehälters durch zwei praktische Handgriffe. Rücklaufanschluss mit Tauchrohr, dadurch kein Aufschäumen des geförderten Mediums.
- Feinfilter mit großem Sichtglas in der Saugleitung, dadurch einfaches Erkennen von Luft im Kreislauf sowie ausgesonderter Verschmutzung, z. B. Späne, Löt- oder Schweißrückstände.
- **ROLLER'S Solar-Control K 60**
Selbstansaugende Kreiselpumpe, geeignet für verschiedene Medien, z. B. Wärmeträgerflüssigkeiten, Frostschutzmittel, Wasser, wässrige Lösungen. Mit bewährtem, durchzugstarkem Kondensatormotor mit leisem Lauf, 940 W, Ein-Ausschalter. Förderdruck $\leq 5,5$ bar/0,55 MPa/80 psi, Fördermenge ≤ 36 l/min, bei 40 m Förderhöhe 16 l/min, Temperatur der Flüssigkeiten (Dauerbelastung) $\leq 60^\circ\text{C}$, pH-Wert der Flüssigkeiten 7–8. Als Saug- und Rücklaufleitung zwei flexible, durchsichtige PVC-Gewebesläuche $\frac{1}{2}$ " T 60, je 3 m lang, mit Schlauchverschraubungen $\frac{3}{4}$ ", temperaturbeständig bis 60°C .
- **ROLLER'S Solar-Control I 80**
Trocken selbstansaugende Impellerpumpe mit Spezialimpellern, geeignet für verschiedene Medien, z. B. Wärmeträgerflüssigkeiten, Wasser, wässrige Lösungen, mineralische und pflanzliche Öle, Emulsionen, Frostschutzmittel, Reinigungsmittel. Mit bewährtem, durchzugstarkem Kondensatormotor mit leisem Lauf, 1000 W, Ein-Ausschalter. Förderdruck $\leq 6,5$ bar/0,65 MPa/94 psi, Fördermenge ≤ 27 l/min, bei 40 m Förderhöhe 18 l/min, Temperatur der Flüssigkeiten (Dauerbelastung) $\leq 80^\circ\text{C}$, pH-Wert der Flüssigkeiten 7–8. Als Saug- und Rücklaufleitung zwei flexible EPDM-Gewebesläuche $\frac{1}{2}$ " T 100, je 3 m lang, mit Schlauchverschraubungen $\frac{3}{4}$ ", hochtemperaturbeständig bis 100°C .
- Absperrventil zum Schließen der Druck- oder Rücklaufleitung, z. B. beim Transport (Zubehör).
- Umsteuerventil zum alternativen Ansaugen des Fördermediums aus einem weiteren Behälter, z. B. bei größeren Füllmengen (Zubehör).
- **Zum Spülen von Fußboden- und Wandflächenheizungen und zur Beseitigung von Verschmutzung:**
Feinfilter mit Feinfilterbeutel 70 µm (Zubehör), bestehend aus Schraubdeckel mit Rücklaufanschluss für Rücklaufleitung mit Anschluss $\frac{3}{4}$ ", Adapter und Feinfilterbeutel 70 µm, oder
Feinfilter mit Feinfiltereinsatz 90 µm (Zubehör), auswaschbar, mit großem Schmutzauffanggefäß, für Rücklaufleitung mit Anschluss $\frac{3}{4}$ ".
Umsteuerventil Flussrichtung (Zubehör) komplett mit EPDM-Gewebeslauch $\frac{1}{2}$ " T100, zum Spülen von Fußboden- / Wandflächenheizungen und zur effektiven Beseitigung von Verschmutzungen durch Druckstöße bei Richtungsänderung der Flussrichtung.

Lieferumfang

Art.-Nr.

ROLLER'S Solar-Control K 60

Füll- und Spüleinheit mit Kreiselpumpe, Kunststoffbehälter 30 l, Druck- und Rücklaufleitung $\frac{1}{2}$ " T 60, auf stabilem, fahrbarem Stahlrohrgestell

115312 A220

ROLLER'S Solar-Control I 80

Füll- und Spüleinheit mit Impellerpumpe, Kunststoffbehälter 30 l, Druck- und Rücklaufleitung $\frac{1}{2}$ " T 100, Druckentlastungsventil, auf stabilem, fahrbarem Stahlrohrgestell

115311 A220



PVC-Gewebeschnlauch ½" T 60 für Druck- und Rücklaufleitung, 3 m lang, mit Schlauchverschraubungen ¾", temperaturbeständig ≤ 60°C	115314 R
EPDM-Gewebeschnlauch ½" T 100 für Druck- und Rücklaufleitung, 3 m lang, mit Schlauchverschraubungen ¾", hochtemperaturbeständig ≤ 100°C	115315 R
EPDM-Gewebeschnlauch ½" T 165 für Druck- und Rücklaufleitung, 3 m lang, mit Schlauchverschraubungen ¾", hochtemperaturbeständig ≤ 165°C	115319 R
Absperrentil ¾" zum Schließen der Druck- und Rücklaufleitung, z. B. beim Transport	115324 R
Druckentlastungsventil	115217 R
Umsteuerventil zum alternativen Ansaugen des Fördermediums aus einem weiteren Behälter	115325 R
30-l-Kunststoffbehälter aus UV-stabilisiertem PE	115375 R
Feinfilter mit Feinfilterbeutel 70 µm , bestehend aus Schraubdeckel mit Rücklaufanschluss für Rücklaufleitung mit Anschluss ¾", Adapter, 1 Stück Feinfilterbeutel 70 µm, zum Spülen von Fuß- boden- / Wandflächenheizungen und zur Beseitigung von Verschlämmungen	115220
Feinfilterbeutel 70 µm , 10er-Pack, für Feinfilter mit Feinfilterbeutel 70 µm	115221 R10
Feinfilter mit Feinfiltereinsatz 90 µm auswaschbar, mit großem Schmutzauffanggefäß, für Rücklaufleitung mit Anschluss ¾", zum Spülen von Fußboden-/Wandflächenheizungen und zur Beseitigung von Verschlämmungen	115323 A
Feinfiltereinsatz 90 µm für Feinfilter mit Feinfiltereinsatz 90 µm	043054
Umsteuerventil Flussrichtung komplett mit EPDM-Gewebeschnlauch ½" T100, zum Spülen von Fußboden-/Wandflächenheizungen und zur effektiven Beseitigung von Verschlämmungen durch Druckstöße bei Richtungsänderung der Flussrichtung	115326 A

ROLLER'S Multi-Control S



Patent EP 2 954 960

Deutsche Spitzenqualität



Spülen von
Trinkwasserinstallationen

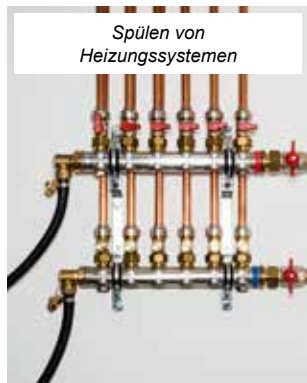

Spülen von
Heizungssystemen



Desinfizieren von
Trinkwasserinstallationen



Reinigen / Konservieren von
Heizungssystemen



Leistungsstarke, kompakte, elektronische Spüleinheit mit ölfreiem Verdichter. Zum Spülen mit Wasser oder Wasser/Luft-Gemisch, Desinfizieren, Reinigen, Konservieren von Rohrleitungssystemen. Spülen und Entschlammn von Rohren bis DN 50, Ø 2" mit einem Wasserdruck Rohrnetz bis 1 MPa/ 10 bar/145 psi. Wassertemperatur 5–35° C, Wasserdurchfluss bis 5 m³/h. Betrieb von Druckluftwerkzeugen mit Betriebsdruck bis 0,8 MPa/8 bar/116 psi, Saugleistung bis 230 NI/min.

• Universell einsetzbar

Nur ein Gerät zum Spülen mit Wasser oder Wasser/Luft-Gemisch, Desinfizieren, Reinigen, Konservieren von Rohrleitungssystemen, z. B. zum Spülen und Desinfizieren von Trinkwasserinstallationen nach EN 806-4:2010, zum Entschlammn und Reinigen von Radiatoren- und Flächenheizsystemen und zum Betrieb von Druckluftwerkzeugen.

• Zum Entschlammn und Spülen

Tasten zur einfachen Umschaltung der Luftzufuhr während des Spülvorganges beim Reinigen und Entschlammn von Radiatoren- und Flächenheizsystemen mit folgenden Möglichkeiten: (1) ohne Druckluft, (2) intermittierende Druckluft, (3) konstante Druckluft.

• Zum Spülen von Trinkwasserinstallationen nach EN 806-4

Spülen von Trinkwasserinstallationen mit Wasser oder mit Wasser/Luft-Gemisch mit intermittierender Druckluft nach EN 806-4:2010 und Merkblatt „Spülen, Desinfizieren und Inbetriebnahme von Trinkwasserinstallationen“ (August 2014) des Zentralverband Sanitär Heizung Klima (ZVSHK), Deutschland.

• Zum Desinfizieren

Desinfektionseinheit ROLLER'S Inject TW (Zubehör) zur Desinfektion von Trinkwasserinstallationen nach EN 806-4:2010 und nach Merkblatt „Spülen, Desinfizieren und Inbetriebnahme von Trinkwasserinstallationen“ (August 2014) des Zentralverband Sanitär Heizung Klima (ZVSHK), Deutschland, und anderen Rohrleitungssystemen. ROLLER'S Plus TW-D Color, bestehend aus 1 l Flasche Dosierlösung ROLLER'S Plus TW-D zur Desinfektion von ca. 100 l Leitungsvolumen, 20 ml Flasche roter Farbstoff ROLLER'S Color zum Einfärben der Dosierlösung zur Füll- und Auswaschkontrolle und Pipette zur Prüfung der Dosierlösung auf Wirkungskraft (Zubehör), siehe Seite 167. Zuführung der Desinfektionslösung ohne zusätzliche Dosierpumpe (Patent EP 2 954 960).

• Zum Reinigen und Konservieren

Reinigungs- und Konservierungseinheit ROLLER'S Inject H (Zubehör) zur Reinigung und Konservierung von Radiatoren- und Flächenheizsystemen. Reiniger, zur Füll- und Auswaschkontrolle grün eingefärbt, und Korrosionsschutz, zur Füllkontrolle blau eingefärbt, für jeweils ca. 100 l Leitungsvolumen (Zubehör), siehe Seite 167. Zuführung der Desinfektionslösung ohne zusätzliche Dosierpumpe (Patent EP 2 954 960).

• Zum Betrieb von Druckluftwerkzeugen

Zum Betrieb von Druckluftwerkzeugen mit einem Betriebsdruck bis 0,8 MPa / 8 bar / 116 psi und einer Saugleistung bis 230 NI/min. Luftdruck einstellbar. Druckluftschlauch mit Schnellkupplungen NW 7,2 (Zubehör).

• Kompakte Spüleinheit mit ölfreiem Verdichter. Eingabe- und Steuereinheit für automatischen Ablauf der Spülprogramme und für die Dokumentation der Ergebnisse. Druckluftbehälter im großdimensioniertem Stahlrohrrahmen integriert, Sicherheitseinrichtungen zur Vermeidung von Verunreinigungen des Rohrnetzes durch rückfließendes Wasser, Kondensat- und Partikelfilter 5 µm. Anschlussleitung mit integriertem Personenschutzschalter (PRCD).

• Eingabe- und Steuereinheit

Einfache Bedienung beim Entschlammn durch Tasten zur Umschaltung der Luftzufuhr während des Spülvorganges. Menügeführte Eingabe und Steuerung beim Spülen von Trinkwasserinstallationen nach EN 806-4:2010 mit Änderungsmöglichkeit der werkseitig eingestellten Vorgabewerte durch den Anwender zur Anpassung an die für den Einsatzort jeweils geltenden nationalen Sicherheitsbestimmungen, Regeln und Vorschriften. Permanente Prozessüberwachung während dem Ablauf der Programme. Mit Formatauswahl für Datum, Uhrzeit und Auswahl unterschiedlicher Maßeinheiten. Eingabe- und Steuereinheit mit 3" Display mit moderner LCD-Technologie, 76 mm Bildschirmdiagonale, 128 x 64 Pixel. Besonders einfach zu bedienen. USB-Anschluss für USB-Stick oder Drucker. Die jeweils neueste Version Software für die Eingabe- und Steuereinheit ist als Download unter www.albert-roller.de → Downloads → Software verfügbar und über USB-Stick speicherbar.

• Protokollierung

Ergebnisse der Spülprogramme werden mit Datum, Uhrzeit und Protokollnummer in der ausgewählten Sprache gespeichert und können zur Dokumentation auf USB-Stick oder Drucker (Zubehör) übertragen werden. Ergänzungen gespeicherter Daten, z. B. Kundenname, Projektnummer, Prüfer, sind auf externen Geräten (z. B. PC, Laptop, Tablet-PC, Smartphone) möglich.

• Leistungsstarker, bewährter, wartungsfreier, ölfreier Hubkolbenverdichter mit Kurbeltrieb, Kondensatormotor 230 V, 50 Hz, 1500 W. Manometer zur Anzeige des Luftdrucks im Druckluftbehälter. Not-Aus-Taster.

• Handlich, kompakt, nur 32 kg. Leichter Transport durch platzsparenden, klappbaren Bügelgriff und fahrbares Stahlrohrgestell mit 2 gummierten Laufrädern. 2 gummierte Stellfüße für sicheren Stand. 2 Haken zum Aufwickeln der Anschlussleitung.

• Zur Vermeidung von Verunreinigungen während Transport oder Lager sind Wasserein- und -ausgänge von ROLLER'S Multi-Control S verschließbar



- Abdeckhaube zum Schutz der Maschine beim Transport und bei der Lagerung (Zubehör).
- Durchsichtiger Saug- / Druckschlauch 1", mit Gewebeeinlage, 1,5 m lang, mit Schlauchverschraubungen 1", mit Verschlüssen, zum Spülen, Desinfizieren, Reinigen, Konservieren und zur Druckprüfung mit Wasser.
Verbindungsschlauch Verdichter / Wasseranschlüsse, 0,6 m lang, mit Schnellkupplung DN 7,2 und Schlauchverschraubungen 1", Doppelnippel 1", zum Ausblasen von Wasserresten aus ROLLER'S Multi-Control S und Saug- / Druckschläuchen nach Beendigung der Arbeit.

Lieferumfang Art.-Nr.

ROLLER'S Multi-Control S Set

Spüleinheit mit Eingabe- und Steuereinheit, ölfreiem Hubkolbenverdichter mit Kurbeltrieb, Kondensator-motor, Personenschutzschalter (PRCD). Verschlüsse für Wasserein- und -ausgänge von ROLLER'S Multi-Control S. 2 Stück Saug- / Druckschläuche 1", 1,5 m lang, mit Schlauchverschraubung 1", mit Verschlüssen, Verbindungsschlauch Verdichter / Wasseranschlüsse, Doppelnippel 1", fahrbares Stahlrohrgestell. Ohne Desinfektionseinheit, ohne Reinigungs- und Konservierungseinheit 115810 A220

Zubehör

Feinfilter mit Feinfiltereinsatz 90 µm, auswaschbar, mit großem Schmutzauffanggefäß 115609 A

Feinfiltereinsatz 90 µm, für Feinfilter mit Feinfiltereinsatz 90 µm 043054

Saug- / Druckschlauch Ø 1", mit Gewebeeinlage, 1,5 m lang, mit Schlauchverschraubungen G 1", mit Verschlüssen, zum Spülen, Desinfizieren, Reinigen, Konservieren und zur Druckprüfung mit Wasser. 115633 R

Doppelnippel 1", zum Verbinden von 2 Saug- / Druckschläuchen und zum Ausblasen der Saug- / Druckschläuche 045159

Druckluftschlauch Ø 14 mm, 1,5 m lang, mit Schnellkupplungen DN 7,2 (Stecker, Buchse), zum Anschluss von Druckluftwerkzeugen 115621 R

Drucker zum Drucken der gespeicherten Ergebnisse der Spül- und Prüfprogramme, 1 Stück Papierrolle, USB-Verbindungskabel, Spannungsversorgung / Ladegerät Ni-Mh 100 – 240 V, 50 – 60 Hz, 3 W 115604 A

Papierrolle, 5er-Pack, für Drucker 090015 R

Koffer mit Einlagen, für Drucker, Papierrollen und weiteres Zubehör 115703 A

ROLLER'S Inject TW, Desinfektionseinheit für Trinkwasserinstallationen, zur Zuführung von Dosierlösung zur Desinfektion 115602 A

ROLLER'S Plus TW-D Color, 1 l Flasche Dosierlösung zur Desinfektion von ca. 100 l Leitungsvolumen, 20 ml Flasche roter Farbstoff zum Einfärben der Dosierlösung zur Füll- und Auswaschkontrolle und Pipette zur Prüfung der Dosierlösung auf Wirkungskraft 115605 A

Teststäbchen H₂O₂ 0–1000 mg/l, 100er-Pack, zur Kontrolle der Konzentration der Desinfektionslösung 091072

Teststäbchen H₂O₂ 0–50 mg/l, 100er-Pack, zur Kontrolle der vollständigen Ausspülung der Dosierlösung nach der Desinfektion 091073

ROLLER'S Inject H, Reinigungs- und Konservierungseinheit für Radiatoren- und Flächenheizsystemen, zur Zuführung von Reiniger und Korrosionsschutz 115612 A

ROLLER'S Plus H-R, 1 l Flasche Reiniger für Radiatoren- und Flächenheizsystemen, zur Füll- und Auswaschkontrolle grün eingefärbt, für ca. 100 l Leitungsvolumen 115607 A

ROLLER'S Plus H-K, 1 l Flasche Korrosionsschutz, zur Konservierung von Radiatoren- und Flächenheizsystemen, zur Füllkontrolle blau eingefärbt, für ca. 100 l Leitungsvolumen 115608 A

Abdeckhaube zum Schutz der Maschine beim Transport und bei der Lagerung 115677 A

Systemkoffer XL-Boxx für Schläuche 579600 AMP



ROLLER'S

Multi-Control SL/SLW



Patent EP 2 816 231
Patent EP 2 954 960

Deutsche Spitzenqualität



Spülen von
Trinkwasserinstallationen

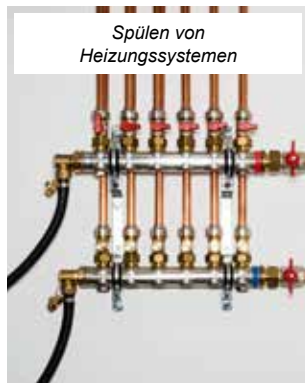

Spülen von
Heizungssystemen



Desinfizieren von
Trinkwasserinstallationen



Reinigen / Konservieren von
Heizungssystemen



Druckprüfung
mit Druckluft



Druckprüfung
mit Wasser

Leistungsstarke, kompakte, elektronische Spül- und Druckprüfeinheit mit ölfreiem Verdichter. Nur ein Gerät mit mehr als 10 automatisch ablaufenden Programmen.

Spülen und Entschlammung von Rohren bis DN 50, Ø 2" mit einem Wasserdruck Rohrnetz bis 1 MPa/10 bar/145 psi, Wassertemperatur 5–35° C, Wasserdurchfluss bis 5 m³/h. Druckprüfung mit Druckluft bis 0,4 MPa/4 bar/58 psi. Druckprüfung mit Wasser bis 1,8 MPa/18 bar/261 psi. Zum geregelten Füllen von Behältern aller Art mit Druckluft bis 0,8 MPa/8 bar/116 psi. Betrieb von Druckluftwerkzeugen mit Betriebsdruck bis 0,8 MPa/8 bar/116 psi, Saugleistung bis 230 NI/min.

• Universell einsetzbar

Nur ein Gerät zum Spülen mit Wasser oder Wasser/Luft-Gemisch, Desinfizieren, Reinigen, Konservieren von Rohrleitungssystemen, zur Druckprüfung von Rohrleitungssystemen und Behältern mit Druckluft oder Wasser, z. B. Trinkwasserinstallationen, Radiatoren- und Flächenheizsysteme, zur Druckprüfung von Gasinstallationen mit Druckluft, als Druckluftpumpe zum geregelten Füllen von Behältern aller Art mit Druckluft, und zum Betrieb von Druckluftwerkzeugen (Patent EP 2 816 231).

• Zum Entschlammung und Spülen

Tasten zur einfachen Umschaltung der Luftzufuhr während des Spülvorganges beim Reinigen und Entschlammung von Radiatoren- und Flächenheizsystemen mit folgenden Möglichkeiten: (1) ohne Druckluft, (2) intermittierende Druckluft, (3) konstante Druckluft.

• Zum Spülen von Trinkwasserinstallationen nach EN 806-4

Spülen von Trinkwasserinstallationen mit Wasser oder mit Wasser/Luft-Gemisch mit intermittierender Druckluft nach EN 806-4:2010 und Merkblatt „Spülen, Desinfizieren und Inbetriebnahme von Trinkwasserinstallationen“ (August 2014) des Zentralverband Sanitär Heizung Klima (ZVSHK), Deutschland.

• Zum Desinfizieren

Desinfektionseinheit ROLLER'S Inject TW (Zubehör) zur Desinfektion von Trinkwasserinstallationen nach EN 806-4:2010 und nach Merkblatt „Spülen, Desinfizieren und Inbetriebnahme von Trinkwasserinstallationen“ (August 2014) des Zentralverband Sanitär Heizung Klima (ZVSHK), Deutschland, und anderen Rohrleitungssystemen. ROLLER'S Plus TW-D Color, bestehend aus 1 l Flasche Dosierlösung ROLLER'S Plus TW-D zur Desinfektion von ca. 100 l Leitungsvolumen, 20 ml Flasche roter Farbstoff ROLLER'S Color zum Einfärben der Dosierlösung zur Füll- und Auswaschkontrolle und Pipette zur Prüfung der Dosierlösung auf Wirkungskraft, siehe Seite 170. Zuführung der Desinfektionslösung ohne zusätzliche Dosierpumpe (Patent EP 2 954 960).

• Zum Reinigen und Konservieren

Reinigungs- und Konservierungseinheit ROLLER'S Inject H (Zubehör) zur Reinigung und Konservierung von Heizungssystemen. Reiniger, zur Füll- und Auswaschkontrolle grün eingefärbt, und Korrosionsschutz, zur Füllkontrolle blau eingefärbt, für jeweils ca. 100 l Leitungsvolumen, siehe Seite 170. Zuführung der Desinfektionslösung ohne zusätzliche Dosierpumpe (Patent EP 2 954 960).

• Zur Druck- und Dichtheitsprüfung mit Druckluft

Dichtheitsprüfung von Trinkwasserinstallationen mit Druckluft nach Merkblatt „Dichtheitsprüfung von Trinkwasser-Installationen mit Druckluft, Inertgas oder Wasser“ (Januar 2011) des Zentralverband Sanitär Heizung Klima (ZVSHK), Deutschland, Dichtheitsprüfung von Gasinstallationen mit Druckluft nach Technischer Regel "DVGW-TRGI 2018, Technische Regel für Gasinstallationen - DVGW Arbeitsblatt G 600" des DVGW Deutscher Verein des Gas- und Wasserfaches e. V., Deutschland, und Dichtheitsprüfung von anderen Rohrleitungssystemen und Behältern mit Druckluft.

Belastungsprüfung von Trinkwasserinstallationen mit Druckluft nach Merkblatt „Dichtheitsprüfung von Trinkwasser-Installationen mit Druckluft, Inertgas oder Wasser“ (Januar 2011) des Zentralverband Sanitär Heizung Klima (ZVSHK), Deutschland, Belastungsprüfung von Gasinstallationen mit Druckluft nach Technischer Regel "DVGW-TRGI 2018, Technische Regel für Gasinstallationen - DVGW Arbeitsblatt G 600" des DVGW Deutscher Verein des Gas- und Wasserfaches e. V., Deutschland, und Belastungsprüfung von anderen Rohrleitungssystemen und Behältern mit Druckluft.

• Zur Druck- und Dichtheitsprüfung mit Wasser

ROLLER'S Multi-Control SLW mit hydro-pneumatischer Wasserpumpe zur hydrostatischen Druckprüfung von Trinkwasserinstallationen mit Wasser nach EN 806-4:2010, Prüfverfahren A, B oder C, bzw. Prüfverfahren B, modifiziert nach Merkblatt „Dichtheitsprüfung von Trinkwasser-Installationen mit Druckluft, Inertgas oder Wasser“ (Januar 2011) des Zentralverband Sanitär Heizung Klima (ZVSHK), Deutschland, und zur Druckprüfung anderer Rohrleitungssysteme und Behälter mit Wasser.

• Zum geregelten Füllen von Behältern

Zum geregelten Füllen von Behältern aller Art mit Druckluft bis 0,8 MPa / 8 bar / 116 psi. Mit automatischer Abschaltung nach Erreichen des voreingestellten Luftdrucks, z. B. für Reifen.

• Zum Betrieb von Druckluftwerkzeugen

Zum Betrieb von Druckluftwerkzeugen mit einem Betriebsdruck bis 0,8 MPa / 8 bar / 116 psi und einer Saugleistung bis 230 NI/min. Luftdruck einstellbar. Druckluftschlauch mit Schnellkupplungen NW 7,2 (Zubehör).

• **Kompakte Spül- und Druckprüfeinheit mit ölfreiem Verdichter. Eingabe- und Steuereinheit für automatischen Ablauf der Spül- und Prüfprogramme und für die Dokumentation der Ergebnisse. Druckluftbehälter im großdimensioniertem Stahlrohrrahmen integriert, Sicherheitseinrichtungen zur Vermeidung von Verunreinigungen des Rohrnetzes durch rückfließendes Wasser, Kondensat- und Partikelfilter 5 µm. Anschlussleitung mit integriertem Personenschutzschalter (PRCD). ROLLER'S Multi-Control SLW zusätzlich mit hydro-pneumatischer Wasserpumpe zur hydrostatischen Druckprüfung.**

ROLLER'S

Multi-Control SL/SLW



- Eingabe- und Steuereinheit**
 Menügeführte Eingabe und Steuerung der Spül- und Prüfprogramme in 26 Sprachen. Werkseitig voreingestellte Prüfkriterien (Prüfabläufe, -drücke, -zeiten) mit einmaliger oder ständiger Änderungsmöglichkeit durch den Anwender, z. B. zur Anpassung an die am jeweiligen Einsatzort geltenden nationalen Sicherheitsbestimmungen, Regeln, Vorschriften. Einfache Bedienung beim Entschlammern durch Tasten zur Umschaltung der Luftzufuhr während des Spülvorganges. Permanente Prozessüberwachung während dem Ablauf der Programme. Mit Formatauswahl für Datum, Uhrzeit und Auswahl unterschiedlicher Maßeinheiten. Eingabe- und Steuereinheit mit 3" Display mit moderner LCD-Technologie, 76 mm Bildschirm-diagonale, 128 x 64 Pixel. Besonders einfach zu bedienen. USB-Anschluss für USB-Stick oder Drucker. Die jeweils neueste Version Software für die Eingabe- und Steuereinheit ist als Download unter www.albert-roller.de → Downloads → Software verfügbar und über USB-Stick speicherbar.
- Protokollierung**
 Ergebnisse der Spül- und Prüfprogramme werden mit Datum, Uhrzeit und Protokollnummer in der ausgewählten Sprache gespeichert und können zur Dokumentation auf USB-Stick oder Drucker (Zubehör) übertragen werden. Ergänzungen gespeicherter Daten, z. B. Kundename, Projektnummer, Prüfer, sind auf externen Geräten (z. B. PC, Laptop, Tablet-PC, Smartphone) möglich.
- Leistungsstarker, bewährter, wartungsfreier, ölfreier Hubkolbenverdichter mit Kurbeltrieb, Kondensatormotor 230 V, 50 Hz, 1500 W. Manometer zur Anzeige des Luftdrucks im Druckluftbehälter. Not-Aus-Taster
- Handlich, kompakt, ROLLER'S Multi-Control SL nur 37 kg, ROLLER'S Multi-Control SLW nur 39 kg. Leichter Transport durch platzsparenden, klappbaren Bügelgriff und fahrbares Stahlrohrgestell mit 2 gummierten Laufrädern. 2 gummierte Stellfüße für sicheren Stand. 2 Haken zum Aufwickeln der Anschlussleitung.
- Zur Vermeidung von Verunreinigungen während Transport oder Lager sind Wasserein- und -ausgänge von ROLLER'S Multi-Control verschließbar.
- Abdeckhaube zum Schutz der Maschine beim Transport und bei der Lagerung (Zubehör).
- Durchsichtiger Saug- / Druckschlauch 1", mit Gewebeeinlage, 1,5 m lang, mit Schlauchverschraubungen 1", mit Verschlüssen, zum Spülen, Desinfizieren, Reinigen, Konservieren und zur Druckprüfung mit Wasser.
 Hochdruckschlauch ½", mit Gewebeeinlage, 1,5 m lang, mit Schlauchverschraubungen ½", mit Verschlüssen, zur Druckprüfung mit Wasser mit ROLLER'S Multi-Control SLW.
- Druckluftschlauch 8 mm, 1,5 m lang, mit Schnellkupplung DN 5 und mit Schlauchverschraubung G ½", zur Druckprüfung mit Druckluft.
- Druckluftschlauch Ø 8 mm, 1,5 m lang, mit Schnellkupplung DN 5 (Stecker, Buchse) zur Gasprüfung mit Druckluft.
- Verbindungsschlauch Verdichter / Wasseranschlüsse, 0,6 m lang, mit Schnellkupplung DN 7,2 und Schlauchverschraubungen 1", Doppelnippel 1", zum Ausblasen von Wasserresten aus ROLLER'S Multi-Control und Saug- / Druckschläuchen nach Beendigung der Arbeit.

Lieferumfang

Art.-Nr.

ROLLER'S Multi-Control SL set

Spül- und Druckprüfeinheit mit Eingabe- und Steuereinheit, ölfreiem Hubkolbenverdichter mit Kurbeltrieb, Kondensatormotor, Personenschutzschalter (PRCD). Verschlüsse für Wasserein- und -ausgänge von ROLLER'S Multi-Control. 2 Stück Saug- / Druckschläuche 1", 1,5 m lang, mit Schlauchverschraubung 1", mit Verschlüssen, 1 Stück Druckluftschlauch 8 mm, 1,5 m lang mit Schnellkupplung DN 5 und mit Schlauchverschraubung G ½", zur Druckprüfung mit Druckluft, Verbindungsschlauch Verdichter / Wasseranschlüsse, Doppelnippel 1", fahrbares Stahlrohrgestell. Ohne Desinfektionseinheit, ohne Reinigungs- und Konservierungseinheit

115610 A220

ROLLER'S Multi-Control SLW set

Spül- und Druckprüfeinheit mit Eingabe- und Steuereinheit, ölfreiem Hubkolbenverdichter mit Kurbeltrieb, Kondensatormotor, Personenschutzschalter (PRCD), hydro-pneumatischer Wasserpumpe. Verschlüsse für Wasserein- und -ausgänge von ROLLER'S Multi-Control. 2 Stück Saug-/Druckschläuche 1", 1,5 m lang, mit Schlauchverschraubung 1", mit Verschlüssen, 1 Stück Druckluftschlauch 8 mm, 1,5 m lang mit Schnellkupplung DN 5 und mit Schlauchverschraubung G ½", zur Druckprüfung mit Druckluft, 1 Stück Hochdruckschlauch ½" 1,5 m lang, mit Schlauchverschraubung ½", mit Verschlüssen, Verbindungsschlauch Verdichter / Wasseranschlüsse, Doppelnippel 1", fahrbares Stahlrohrgestell. Ohne Desinfektionseinheit, ohne Reinigungs- und Konservierungseinheit

115611 A220

Zubehör

Umfangreiches Zubehör

siehe Seite 170

ROLLER'S Multi-ControlZubehör
für ROLLER'S Multi-Control SL / SLW

Art.-Nr.



Feinfilter mit Feinfiltereinsatz 90 µm, auswaschbar, mit großem Schmutzauffanggefäß 115609 A

Feinfiltereinsatz 90 µm, für Feinfilter mit Feinfiltereinsatz 90 µm 043054

Manometer, $p \leq 6 \text{ MPa}/60 \text{ bar}/870 \text{ psi}$, für die Druck- und Dichtheitsprüfung von Rohrleitungssystemen und Behältern bis 6 MPa/60 bar/870 ps 115140

Feinskaliertes Manometer, $p \leq 1,6 \text{ MPa}/16 \text{ bar}/232 \text{ psi}$, für die Druck- und Dichtheitsprüfung von Rohrleitungssystemen und Behältern bis 1,6 MPa/16 bar/232 psi. CL 1,0 115045

Feinskaliertes Manometer, $p \leq 250 \text{ hPa}/250 \text{ mbar}/3,6 \text{ psi}$, für die Druck- und Dichtheitsprüfung von Rohrleitungssystemen und Behältern bis 250 hPa/250 mbar/3,6 psi. CL 1,6 047069

Saug- / Druckschlauch Ø 1", mit Gewebeeinlage, 1,5 m lang, mit Schlauchverschraubungen G 1", mit Verschlüssen, zum Spülen, Desinfizieren, Reinigen, Konservieren und zur Druckprüfung mit Wasser. 115633 R

Doppelnippel 1", zum Verbinden von 2 Saug- / Druckschläuchen und zum Ausblasen der Saug- / Druckschläuche 045159

Druckluftschlauch Ø 8 mm, 7 m lang, mit Schnellkupplung DN 5 und Schlauchverschraubung G ½", zur Druckprüfung mit Druckluft 115667 R

Druckluftschlauch Ø 8 mm, 1,5 m lang, mit Schnellkupplung DN 5 (Stecker, Buchse), zur Gasprüfung mit Druckluft 115747 R

Hochdruckschlauch Ø ½", 7 m lang, mit Schlauchverschraubung G ½", mit Verschlüssen, zur Druckprüfung von Rohrleitungssystemen und Behältern mit Wasser 115661 R

Druckluftschlauch Ø 14 mm, 1,5 m lang, mit Schnellkupplungen DN 7,2 (Stecker, Buchse), zum Anschluss von Druckluftwerkzeugen 115621 R

Drucker zum Drucken der gespeicherten Ergebnisse der Spül- und Prüfprogramme, 1 Stück Papierrolle, USB-Verbindungskabel, Spannungsversorgung / Ladegerät Ni-Mh 100 – 240 V, 50 – 60 Hz, 3 W 115604 A

Papierrolle, 5er-Pack, für Drucker 090015 R

Koffer mit Einlagen, für Drucker, Papierrollen und weiteres Zubehör 115703 A

ROLLER'S Inject TW, Desinfektionseinheit für Trinkwasserinstallationen, zur Zuführung von Dosierlösung zur Desinfektion 115602 A

ROLLER'S Plus TW-D Color, 1 l Flasche Dosierlösung zur Desinfektion von ca. 100 l Leitungsvolumen, 20 ml Flasche roter Farbstoff zum Einfärben der Dosierlösung zur Füll- und Auswaschkontrolle und Pipette zur Prüfung der Dosierlösung auf Wirkungskraft 115605 A

Teststäbchen H_2O_2 0–1000 mg/l, 100er-Pack, zur Kontrolle der Konzentration der Desinfektionslösung 091072

Teststäbchen H_2O_2 0–50 mg/l, 100er-Pack, zur Kontrolle der vollständigen Ausspülung der Dosierlösung nach der Desinfektion 091073

ROLLER'S Inject H, Reinigungs- und Konservierungseinheit für Radiatoren- und Flächenheizsystemen, zur Zuführung von Reiniger und Korrosionsschutz 115612 A

ROLLER'S Plus H-R, 1 l Flasche Reiniger für Radiatoren- und Flächenheizsystemen, zur Füll- und Auswaschkontrolle grün eingefärbt, für ca. 100 l Leitungsvolumen 115607 A

ROLLER'S Plus H-K, 1 l Flasche Korrosionsschutz, zur Konservierung von Radiatoren- und Flächenheizsystemen, zur Füllkontrolle blau eingefärbt, für ca. 100 l Leitungsvolumen 115608 A

Abdeckhaube zum Schutz der Maschine beim Transport und bei der Lagerung 115677 A

Systemkoffer XL-Boxx für Schläuche 579600 AMP



ROLLER'S **Calc-Control**



Leistungsstarke, elektrische Entkalkungspumpe zum wirkungsvollen Entkalken von Rohrleitungen und Behältern.

- Zum wirkungsvollen Entkalken von Rohrleitungen und Behältern, z. B. Durchlauferhitzer, Boiler, Warmwasserspeicher, Kaltwasserspeicher, Wärmetauscher, Heiz- und Kühlanlagen.
- Hohe Förderleistung ≤ 30 l/min für effektives Entkalken. Förderhöhe ≤ 10 m, Förderdruck ≤ 1 bar, Temperatur Entkalkungslösung: $\leq 50^\circ\text{C}$.
- Robust, kompakt, leicht, Gewicht nur 9,2 kg. Gut tragbar durch mittig angeordneten Tragegriff mit praktischen Schlauchhalterungen
- Stoßfester Kunststoffbehälter für die Entkalkungslösung, nutzbares Behältervolumen 21 l, mit praktischem Schraubdeckel zum Verschließen des Kunststoffbehälters während des Transports.
- Fest mit der Pumpeneinheit verbundene, flexible PVC-Gewebesläuche $\frac{1}{2}$ ", 2,3 m lang, mit Schlauchverschraubungen mit Innengewinde Rp $\frac{1}{2}$ " und Verschlüssen.
- 3-Wege-Hebel zur Umkehr der Flussrichtung zur Lösung auch starker Kalkablagerungen von beiden Seiten, mit Nullstellung zur Unterbrechung des Durchflusses.
- Kompakte Pumpeneinheit, bestehend aus Kreiselpumpe und Kondensatormotor, abschraubbar, zur einfachen Reinigung der Pumpeneinheit und des Kunststoffbehälters nach dem Entkalkungsvorgang.
- Selbstansaugende Kreiselpumpe, geeignet für verschiedene Entkalkungslösungen aus Essigsäure, Salzsäure, Zitronensäure, Ameisensäure, Phosphorsäure, Sulfaminsäure.
- Mit bewährtem, durchzugstarkem Kondensatormotor mit leisem Lauf, 165 W, Ein-/Ausschalter.

Lieferumfang

Art.-Nr.

ROLLER'S **Calc-Control**

Pumpeneinheit mit Kondensatormotor 165 W, 2 Stück flexible PVC-Gewebesläuche $\frac{1}{2}$ ", 2,3 m lang, mit Schlauchverschraubungen mit Innengewinde Rp $\frac{1}{2}$ " und Verschlüssen. 2 Stück Doppelnippel $\frac{3}{8}$ " – $\frac{1}{2}$ ", 2 Stück Doppelnippel $\frac{1}{2}$ " – $\frac{3}{4}$ "

115900 A220

ROLLER'S Elektro-Freeze 2 F-Zero



Patent EP 1 108 944
Patent US 6,434,952

Deutsche Spitzenqualität

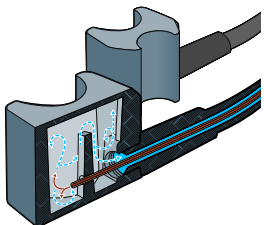

Universelles, robustes, kompaktes Elektro-Rohrfriergerät für Reparaturen an nicht entleerten Rohrleitungen, für Rohre Ø 1/8–2", 10–60 mm.

- Kein Entleeren, kein Befüllen, kein Entlüften. Spart Zeit und Geld.
- Schnelle Einfrierzeit (z. B. 3/4" Stahlrohr in nur 9 min*) durch besonders hohe Kälteleistung.
- Nur ein Rohrfriergerät von 1/8–2", trotzdem in Abmessung und Gewicht günstiger als die meisten anderen Geräte bis 1 1/4".
- Geschlossener Kältemittelkreislauf und internes Kältemittel R-290 für umweltfreundliches, wirtschaftliches Arbeiten. Hohe Kälteleistung.
- Überall einsetzbar. Auch in geschlossenen Räumen. Einfach zu bedienen. Keine Einstellarbeiten, keine Regulierung.
- Einfrierköpfe schnell und einfach zu montieren, kein Werkzeug notwendig.
- Besonders schmale Einfrierköpfe (nur 50 mm breit) und senkrecht zum Rohr wegführende Kältemittelschläuche für Arbeiten auch an engen Stellen.
- Einstückige Einfrierköpfe für den Kernarbeitsbereich Ø 1/4–1" bzw. 15–35 mm, keine Reduziereinsätze erforderlich. Unterstützung der Kälteübertragung nur durch Wasser. Immer saubere Einfrierköpfe, keine Pasten / keine Schmieren erforderlich.
- Einfriereinätze für andere Rohrgrößen.
- Besonders kompakte Einfrierköpfe mit geometrisch speziell ausgebildeten Mulden zur Aufnahme jeweils unterschiedlicher Rohrdurchmesser (Patent EP 1 108 944, Patent US 6,434,952).
- Großer Arbeitsradius durch 2,50 m lange, besonders robuste, flexible Kältemittelschläuche, aus synthetischem Kautschuk.
- LCD-Digital-Thermometer mit Klemmbügel für genaue Temperaturanzeige direkt an den Einfrierstellen.
- Einfach zu transportieren, Gewicht nur 23 kg. Es werden keine schweren Gasflaschen benötigt.
- Bewährtes, kompaktes Kälteaggregat 230 V, 50 Hz, 430 W. Sehr leiser Lauf.

Lieferumfang Art.-Nr.

ROLLER'S Elektro-Freeze 2 F-Zero Set

Elektro-Rohrfriergerät, Ausrüstung für Ø 1/4–1 1/4", Ø 15–42 mm, 2 Kältemittelschläuche 2,50 m lang, 2 LCD-Digital-Thermometer, 2 Spannbänder, Wasserspritzflasche, im stabilen Stahlblechgehäuse 131012 A220

Zubehör

Aufrüst-Set 1 1/2–2", 54–60 mm			131160 A
Einfriereinatz, 2er-Pack	1/8"	10, 12 mm	131110 R
	1/2"		131156 R
		54 mm	131157 R
		60 mm	131158 R
Spannband			131104 R
LCD-Digital-Thermometer			131116 R

* Umgebungs-/Wassertemperatur ca. 20°C.

Universelles Rohrfriergerät für Reparaturen an nicht entleerten Rohrleitungen mit Kältemittel Kohlendioxid, für Rohre Ø 1/8–2", 10–60 mm.



- Kein Entleeren, kein Befüllen, kein Entlüften. Spart Zeit und Geld.
- Kältemittel Kohlendioxid: Schnelle Einfrierzeit (z. B. 3/4" in nur 5 min) durch bis zu -79° Kälteleistung. Nicht brennbar, nicht giftig, überall erhältlich.
- Besonders schmale, unverwüstliche Einfriermanschetten.
- Dicht am Rohr anliegende Einfriermanschetten und Zuführung des Kältemittels direkt auf das Rohr garantieren extrem kurze Einfrierzeiten und sparsamen Kältemittelverbrauch.
- Ergonomisch gestaltete Griffstücke aus Kunststoff.
- Unzerbrechlicher Injektor (Einspritzdüse) aus Messing. Schneller und sicherer Anschluss an Einfriermanschetten. Kein Einstellen, die richtige Menge Kältemittel wird immer automatisch zugeführt

Deutsche Spitzenqualität

Lieferumfang Art.-Nr.

ROLLER'S Polar Set

je 2 Stück Einfriermanschetten in 10 verschiedenen Größen, Ø 10–60 mm, 1/8–2", Flaschenanschluss mit T-Verteiler, 1 Verschlussmutter, 2 Stück Griffstücke mit Injektor, 2 Stück Hochdruckschläuche 2 m, im Koffer 130002 A

Zubehör

Einfriermanschette	1/8"	10/12 mm	130450
	1/4"	15 mm	130455
	3/8"	18 mm	130460
	1/2"	22 mm	130465
	3/4"	28 mm	130470
	1"	35 mm	130475
	1 1/4"	42 mm	130480
	1 1/2"		130485
		54 mm	130490
		2"	130495
Hochdruckschlauch 2 m			130415
T-Verteiler für weitere Manschette			130207
Flaschenanschluss mit T-Verteiler			130383
Verschlussmutter			130209
Doppelnippel			130208
Griffstück mit Injektor			130410
Koffer mit Einlage			130430 A



ROLLER'S Ortem 22



Deutsche Spitzenqualität

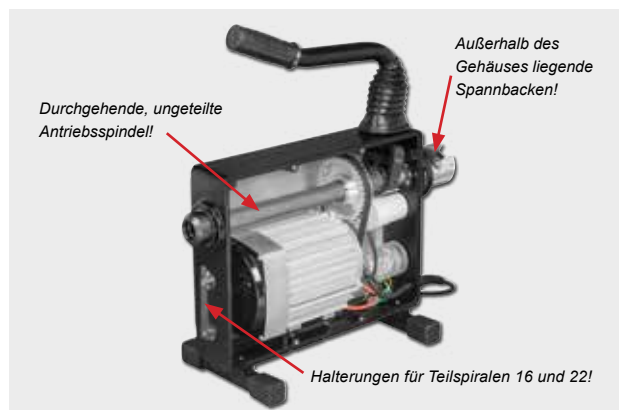

Kompakte, bewährte, universelle Rohrreinigungsmaschine für Rohre Ø 20–150 mm, für Spiralen Ø 8, 16, 22 mm.

- Für schnelles und wirkungsvolles Reinigen von Rohren und Kanälen.
- Durchgehende, ungeteilte Antriebsspindel und außerhalb des Gehäuses liegende Spannbacken für vollständige Abdichtung des Motorraumes gegen Wasser und Schmutz.
- Effektives, einfaches, schnelles Arbeiten durch hohe Umdrehungszahl (740 min⁻¹), insbesondere für wirkungsvolles Fräsen und Kettenschleudern.
- Durchzugstark bei allen Verschmutzungsarten, für eine Arbeitslänge bis zu 70 m (Spirale 22 mm).
- Manueller Vorschub für gefühvolles Arbeiten.
- Stabiler, mittig angeordneter Andrückhebel für zentrale Kräfteinleitung und hohe Standfestigkeit.
- Führungsschlauch verhindert Umschlagen der Spirale und Verschmutzung der Umgebung.
- Leicht zu transportieren, nur 19 kg. Andrückhebel ist zugleich Tragegriff.
- Kraftvoller, spritzwassergeschützter, leise laufender 1~ Kondensatormotor 230 V, 50 Hz, 750 W, Rechts- und Linkslauf. Anschlussleitung mit integriertem Personenschutzschalter (PRCD).
- Halterungen für Teilspiralen 16 und 22 zur Befestigung der Teilspirale am Maschinenrahmen beim Spiralenwechsel.
- Hochflexible, speziell gehärtete Rohrreinigungsspiralen für leichten Vortrieb, auch bei engen Rohrbogen. 3 Spiralenarten zur Wahl:
 - Standard Rohrreinigungsspirale für universellen Einsatz,
 - Rohrreinigungsspirale S für schwer zu beseitigende Verstopfungen, z.B. Verwurzelungen, starke Inkrustationen,
 - Rohrreinigungsspirale mit Seele für langfasrige Verstopfungen. Spirale ist außerdem nach dem Einsatz besser zu reinigen, da ein Zusetzen der Spirale mit Schmutz verhindert wird.
- Antrieb der Rohrreinigungsspiralen Ø 16 und 22 mm erfolgt direkt ohne wechseln der Spannbacken, Antrieb der Rohrreinigungsspirale Ø 8 mm erfolgt mit Adaptertrommel 22/8 (Zubehör).
- Variable Spirallänge durch schnell kuppelbare Teilspiralen. Kein unnötiges Mitdrehen langer Rohrreinigungsspiralen.
- Umfangreiches Sortiment an Rohrreinigungswerkzeugen, z. B. Bohrer, Schneidköpfe, Kettenschleudern. Für jeden Einsatz das passende Werkzeug, siehe Seite 176–177.

Lieferumfang

Art.-Nr.

ROLLER'S Ortem 22 Set 16

Antriebsmaschine, Führungsschlauch, 5 Teilspiralen Ø 16 mm × 2,3 m im Spiralenkorb, gerader Bohrer 16, Keulenbohrer 16, gezahnter Blattbohrer 16/25, Spiralen-Trennstift 16, 1 Paar Führungshandschuhe, Stahlblechkasten für Werkzeugsatz

172010 A220

ROLLER'S Ortem 22 Set 22

Antriebsmaschine, Führungsschlauch, 5 Teilspiralen Ø 22 mm × 4,5 m im Spiralenkorb, gerader Bohrer 22, Trichterbohrer 22, Rückholbohrer 22, gezahnter Kreuzblattbohrer 22/35, Spiralen-Trennstift 22/32, 1 Paar Führungshandschuhe, Stahlblechkasten für Werkzeugsatz

172011 A220

ROLLER'S Ortem 22 Set 16+22

Antriebsmaschine, Führungsschlauch, 5 Teilspiralen Ø 16 mm × 2,3 m im Spiralenkorb, gerader Bohrer 16, Keulenbohrer 16, gezahnter Blattbohrer 16/25, Spiralen-Trennstift 16, 5 Teilspiralen Ø 22 mm × 4,5 m im Spiralenkorb, gerader Bohrer 22, Trichterbohrer 22, Rückholbohrer 22, gezahnter Kreuzblattbohrer 22/35, Spiralen-Trennstift 22, 2 Paar Führungshandschuhe, Stahlblechkasten für jeden Werkzeugsatz

172012 A220

Zubehör

ROLLER'S Ortem 22 Antriebsmaschine mit Führungsschlauch

172000 A220

Rohrreinigungsspiralen

siehe Seite 176

Rohrreinigungswerkzeuge

siehe Seite 176–177



Kompakte, bewährte, universelle Rohrreinigungsmaschine für Rohre Ø 20–250 mm, für Spiralen Ø 8, 16, 22, 32 mm.



Deutsche Spitzenqualität

- Für schnelles und wirkungsvolles Reinigen von Rohren und Kanälen.
- Durchgehende, ungeteilte Antriebsspindel und außerhalb des Gehäuses liegende Spannbacken für vollständige Abdichtung des Motorraumes gegen Wasser und Schmutz.
- Effektives, einfaches, schnelles Arbeiten durch hohe Umdrehungszahl (520 min⁻¹), insbesondere für wirkungsvolles Fräsen und Kettenschleudern.
- Durchzugstark bei allen Verschmutzungsarten, für eine Arbeitslänge bis zu 100 m (Spirale 22 mm).
- Manueller Vorschub für gefühlvolles Arbeiten.
- Stabiler, mittig angeordneter Andrückhebel für zentrale Kräfteinleitung und hohe Standfestigkeit.
- Führungsschlauch verhindert Umschlagen der Spirale und Verschmutzung der Umgebung.
- Leicht zu transportieren, nur 24 kg. Andrückhebel ist zugleich Tragegriff.
- Kraftvoller, spritzwassergeschützter, leise laufender 1~ Kondensatormotor 230 V, 50 Hz, 1050 W, Rechts- und Linkslauf. Anschlussleitung mit integriertem Personenschutzschalter (PRCD).
- Hochflexible, speziell gehärtete Rohrreinigungsspiralen für leichten Vortrieb, auch bei engen Rohrbogen. 3 Spiralenarten zur Wahl:
 - Standard Rohrreinigungsspirale für universellen Einsatz,
 - Rohrreinigungsspirale S für schwer zu beseitigende Verstopfungen, Verwurzelungen, starke Inkrustationen,
 - Rohrreinigungsspirale mit Seele für langfasrige Verstopfungen. Spirale ist außerdem nach dem Einsatz besser zu reinigen, da ein Zusetzen der Spirale mit Schmutz verhindert wird.
- Antrieb der Rohrreinigungsspiralen Ø 22 und 32 mm erfolgt direkt ohne wechseln der Spannbacken, Antrieb der Rohrreinigungsspirale Ø 16 mm erfolgt mit Spannbacken 16 (Zubehör) und Antrieb der Rohrreinigungsspirale Ø 8 mm erfolgt mit Adaptertrommel 32/8 (Zubehör).
- Variable Spiralenlänge durch schnell kuppelbare Teilspiralen. Kein unnötiges Mitdrehen langer Rohrreinigungsspiralen.
- Umfangreiches Sortiment an Rohrreinigungswerkzeugen, z. B. Bohrer, Schneidköpfe, Kettenschleudern. Für jeden Einsatz das passende Werkzeug, siehe Seite 176–177.



Durchgehende, ungeteilte Antriebsspindel!



Außerhalb des Gehäuses liegende Spannbacken!

Lieferumfang

Art.-Nr.

ROLLER'S Ortem 32 Set 32

Antriebsmaschine, Führungsschlauch, 4 Teilspiralen Ø 32 mm × 4,5 m im Spiralenkorb, gerader Bohrer 32, Trichterbohrer 32, Rückholbohrer 32, gezahnter Kreuzblattbohrer 32/45, Spiralen-Trennstift 22/32, 1 Paar Führungshandschuhe, Koffer für Werkzeugsatz 174010 A220

ROLLER'S Ortem 32 Set 22+32

Antriebsmaschine, Führungsschlauch, 5 Teilspiralen Ø 22 mm × 4,5 m im Spiralenkorb, gerader Bohrer 22, Trichterbohrer 22, Rückholbohrer 22, gezahnter Kreuzblattbohrer 22/35, 4 Teilspiralen Ø 32 mm × 4,5 m im Spiralenkorb, gerader Bohrer 32, Trichterbohrer 32, Rückholbohrer 32, gezahnter Kreuzblattbohrer 32/45, 2 Stück Spiralen-Trennstifte 22/32, 2 Paar Führungshandschuhe, Stahlblechkasten bzw. Koffer für jeden Werkzeugsatz 174011 A220

ROLLER'S Ortem 32 Set 16+22

Antriebsmaschine, Führungsschlauch, 2 Spannbacken 16, 5 Teilspiralen Ø 16 mm × 2,3 m im Spiralenkorb, gerader Bohrer 16, Keulenbohrer 16, gezahnter Blattbohrer 16/25, Spiralen-Trennstift 16, 5 Teilspiralen Ø 22 mm × 4,5 m im Spiralenkorb, gerader Bohrer 22, Trichterbohrer 22, Rückholbohrer 22, gezahnter Kreuzblattbohrer 22/35, Spiralen-Trennstift 22, 2 Paar Führungshandschuhe, Stahlblechkasten für jeden Werkzeugsatz 174012 A220

Zubehör

ROLLER'S Ortem 32 Antriebsmaschine

mit Führungsschlauch

174000 A220

Rohrreinigungsspiralen

siehe Seite 176

Rohrreinigungswerkzeuge

siehe Seite 176–177



ROLLER'S Ortem 22/32

Zubehör für ROLLER'S Ortem 22, ROLLER'S Ortem 32 und andere Fabrikate

Art.-Nr.



Spannbacke 16, 2er-Pack

für ROLLER'S Ortem 32 zum Spannen
von Rohrreinigungsspiralen Ø 16 mm

174101

Adaptertrommel ROLLER'S Ortem 22/8 mit Spirale Ø 8 mm × 7,5 m, mit Keulenkopf

170011

Adaptertrommel ROLLER'S Ortem 32/8 mit Spirale Ø 8 mm × 7,5 m, mit Keulenkopf

170012

Spiralen- und Werkzeugsatz 16

5 Teilspiralen Ø 16 mm × 2,3 m im Spiralenkorb, gerader Bohrer 16, Keulenbohrer 16, gezahnter Blattbohrer 16/25, Spiralen-Trennstift 16, 1 Paar Führungshandschuhe, Stahlblechkasten für Werkzeugsatz

172050 A

Spiralen- und Werkzeugsatz 22

5 Teilspiralen Ø 22 mm × 4,5 m im Spiralenkorb, gerader Bohrer 22, Trichterbohrer 22, Rückholbohrer 22, gezahnter Kreuzblattbohrer 22/35, Spiralen-Trennstift 22/32, 1 Paar Führungshandschuhe, Stahlblechkasten für Werkzeugsatz

172051 A

Spiralen- und Werkzeugsatz 32

4 Teilspiralen Ø 32 mm × 4,5 m im Spiralenkorb, gerader Bohrer 32, Trichterbohrer 32, Rückholbohrer 32, gezahnter Kreuzblattbohrer 32/45, Spiralen-Trennstift 22/32, 1 Paar Führungshandschuhe, Koffer für Werkzeugsatz

174050 A

Rohrreinigungsspirale

Ø 8 mm × 7,5 m mit Keulenkopf	Rohre Ø 20–50 mm	170200
Ø 16 mm × 2,3 m	Rohre Ø 25–125 mm	171200
Ø 22 mm × 4,5 m	Rohre Ø 50–150 mm	172200
Ø 32 mm × 4,5 m	Rohre Ø 50–250 mm	174200

Rohrreinigungsspirale S (verstärkt)

mit dickem Spezialdraht für sehr hohe Stabilität

Ø 16 mm × 2 m	Rohre Ø 25–125 mm	171205
Ø 22 mm × 4 m	Rohre Ø 50–150 mm	172205
Ø 32 mm × 4 m	Rohre Ø 50–250 mm	174205

Rohrreinigungsspirale mit Seele

verhindert Zusetzen der Spirale mit Schmutz

Ø 16 mm × 2,3 m	Rohre Ø 25–125 mm	171210
Ø 22 mm × 4,5 m	Rohre Ø 50–150 mm	172210
Ø 32 mm × 4,5 m	Rohre Ø 50–250 mm	174210

Rohrreinigungsspiralen im Spiralenkorb

5 Stück Ø 16 mm × 2,3 m	171201
5 Stück Ø 22 mm × 4,5 m	172201
4 Stück Ø 32 mm × 4,5 m	174201

Rohrreinigungsspiralen mit Seele im Spiralenkorb

5 Stück Ø 22 mm × 4,5 m	172203
4 Stück Ø 32 mm × 4,5 m	174203

Spiralen-Reduzierung

22/16	172154
32/22	174154

Spiralenkorb leer

für Spiralen Ø 16 mm	171150
für Spiralen Ø 22 mm	172150
für Spiralen Ø 32 mm	174150

Spiralen-Trennstift

16	171151
22/32	172151



Gerader Bohrer

zum Durchbohren von Totalverstopfungen, zur Entnahme von Proben zur Feststellung der Verstopfungsursache

Ø 16 mm	171250
Ø 22 mm	172250
Ø 32 mm	174250

Keulenbohrer

für leichte Verstopfungen (Papier, Textil), ideal bei engen Bogen

Ø 16 mm	171265
Ø 22 mm	172265
Ø 32 mm	174265

Trichterbohrer

für Textil- und Papierverstopfungen, vorteilhaft bei großen Rohrdurchmessern

Ø 16 mm	171270
Ø 22 mm	172270
Ø 32 mm	174270

Rückholbohrer

als Rückholwerkzeug für im Rohr verbliebene Spiralen, z. B. beim Bruch der Rohrreinigungsspiralen im Rohr

Ø 16 mm	171275
Ø 22 mm	172275
Ø 32 mm	174275

Gezahnter Blattbohrer

zum Aufbohren verfetteter bzw. stark verschlammter Rohre

Ø 16/25 mm	171280
Ø 22/35 mm	172280
Ø 22/45 mm	172281
Ø 32/55 mm	174282

Gezahnter Kreuzblattbohrer
bei Verkrustungen und Verstopfungen aller Art, z. B. Kalkablagerungen

Ø 16/25 mm	171290
Ø 16/35 mm	171291
Ø 22/35 mm	172290
Ø 22/45 mm	172291
Ø 22/65 mm	172293
Ø 32/45 mm	174291
Ø 32/65 mm	174293
Ø 32/90 mm	174295
Ø 32/115 mm	174296

Gabelschneidkopf

bei zäher Verfettung und leichter bis starker Verschammung

Ø 16 mm	171305
---------	--------

Kreuzgabelschneidkopf

bei zäher Verfettung und starker Verschammung (Verwendung Rohrreinigungsspirale S empfohlen)

Ø 16 mm	171306
---------	--------

Gezahnter Gabelschneidkopf

vielseitig verwendbar, z. B. zum Zerkleinern von Wurzeln und Beseitigen von Verschammungen

Ø 22/65 mm	172305
Ø 32/65 mm	174305
Ø 32/90 mm	174306

Wurzelschneider

zum Zerkleinern von Verwurzungen, vorwärts und rückwärts schneidend (Verwendung Rohrreinigungsspirale S empfohlen)

Ø 22/65 mm	172310
Ø 32/65 mm	174310
Ø 32/90 mm	174311

Kettenschleuder, glatte Glieder

für abschließende Reinigung, zur Beseitigung von Verschammungen und Verkrustungen. Für empfindliche Rohre, z. B. Kunststoffrohre

Ø 16 mm	171340
Ø 22 mm	172340
Ø 32 mm	174340

Kettenschleuder, Stachelglieder

für abschließende Reinigung, zur Beseitigung von Verschammungen und Verkrustungen. Für Guss- und Betonrohre

Ø 16 mm	171341
Ø 22 mm	172341
Ø 32 mm	174341

Führungshandschuhe, Paar

172610

Führungshandschuh, genagelt

Rindleder, Innenfläche mit Metallnieten

links	172611
rechts	172612

Weitere Rohrreinigungswerkzeuge auf Anfrage.

ROLLER'S Mini-Ortem S 22 V VE



Deutsche Spitzenqualität



Patent EP 3 059 022



Robustes, handliches Hybrid-Rohrreinigungsgerät für Akku- und Netzbetrieb, mit Schnellumschaltung für automatischen Spiralenvorschub und -rücklauf, für Rohre Ø 20–50 (75) mm, für Rohrreinigungsspiralen Ø 8 und 10 mm. Li-Ion 22 V Technology!

- Für schnelles und einfaches Reinigen von Rohren, Syphons, usw. Überall ohne Kabel.
- Ideal für Geruchsverschlüsse und enge Rohrbogen. Spirale passt durch Siebe in Wasch- und Spülbecken.
- Kompakte Bauweise, günstiges Gewicht, mit Akku nur 5,2 kg.
- Kombiniertes Dreh- und Haltegriff zur Steuerung des automatischen Spiralenvorschubs und -rücklaufs und zum sicheren Führen des Gerätes.
- Blitzschnelle Richtungsumkehr von Spiralenvorschub/-rücklauf durch Schnellumschaltung (Patent EP 3 059 022), vermeidet Schlingen der Rohrreinigungsspirale bei plötzlichem Widerstand durch Rohrverstopfungen auch unter Volllast ohne Änderung der Motordrehrichtung. Für lange Lebensdauer der Rohrreinigungsspirale.
- Spiralentrommel aus schlagfestem, glasfaserverstärktem Kunststoff. Gummidichtung verhindert Verschmutzung der Umgebung. Belüfteter Innenraum für schnelles Abtrocknen der Spirale.
- Feuerverzinkte, hochflexible und speziell gehärtete Rohrreinigungsspirale mit Keulenkopf, für leichten Vortrieb und lange Lebensdauer. Mit Seele aus Federstahldraht, verhindert Zusetzen der Spirale mit Schmutz.
- Leistungsstarke Antriebsmaschine mit durchzugstarkem, bürstenlosen Akku-Motor 21,6 V, 500 W Abgabe, extra drehmomentstarkem Links- und Rechtslauf bei speziell angepasster Drehzahl, robustem, präzise gelagerten Getriebe, wartungsfrei. Sicherheits-Tippschalter, elektronisch gesteuert für rückschlagfreies Ein- und Ausschalten. Stufenloser Drehzahlsteuerung 0–560 min⁻¹ mit Vario-Elektronik.
- Integrierte LED-Arbeitsleuchte zur Beleuchtung der Arbeitsstelle.
- **Li-Ion 22 V Technology**
Hochbelastbare Akkus Li-Ion 21,6 V mit 2,5, 5,0 oder 9,0 Ah Kapazität, für lange Laufzeit. Leistungsstark und leicht. Gestufte Ladezustandsanzeige durch farbige LEDs. Arbeitstemperaturbereich – 10 bis + 60 °C. Kein Memoryeffekt für maximale Akkuleistung. Schnellladegerät 100–240 V, 50–60 Hz, 90 W. Schnellladegerät 100–240 V, 50–60 Hz, 290 W, für kürzere Ladezeiten (Zubehör).
- **Für Akku- und Netzbetrieb**
Spannungsversorgung 220–240 V/21,6 V, 50–60 Hz, 15 A (Abgabe), für Netzbetrieb anstelle Akku Li-Ion 21,6 V (Zubehör).

Lieferumfang

Art.-Nr.

ROLLER'S Mini-Ortem S 22 V VE

Antriebsmaschine 21,6 V mit Vario-Elektronik, Akku Li-Ion 21,6 V, 2,5 Ah, Schnellladegerät 100–240 V, 70 W, Rohrreinigungsspirale Ø 8 mm mit Seele, 7,5 m lang, mit Keulenkopf, im Karton

170025 A220

ROLLER'S Mini-Ortem S 22 V VE Set

Antriebsmaschine 21,6 V mit Vario-Elektronik, Akku Li-Ion 21,6 V, 2,5 Ah, Schnellladegerät 100–240 V, 70 W, Rohrreinigungsspirale Ø 8 mm mit Seele, 7,5 m lang, mit Keulenkopf, im Stahlblechkasten

170026 A220

Zubehör

Rohrreinigungsspirale mit Keulenkopf

Ø 8 mm × 7,5 m lang, mit Seele
Ø 10 mm × 10 m lang

170201
170205

Akku Li-Ion 21,6 V, 2,5 Ah

571571 A22

Akku Li-Ion 21,6 V, 5,0 Ah

571581 A22

Akku Li-Ion 21,6 V, 9,0 Ah

571583 A22

Schnellladegerät 100–240 V, 50–60 Hz, 90 W

571585 A220

Schnellladegerät 100–240 V, 50–60 Hz, 290 W

571587 A220

Spannungsversorgung 220–240 V/21,6 V, 50–60 Hz, 15 A, für Netzbetrieb anstatt Akku Li-Ion 21,6 V

571567 A220

Stahlblechkasten mit Einlage

185058 A

ROLLER'S Worklight 2800 22 V

Akku-LED-Baustrahler

siehe Seite 161

ROLLER'S *Mini-Ortem S*



Deutsche Spitzenqualität



Patent EP 3 059 022



Robustes, handliches Elektro-Rohrreinigungsgerät mit Schnellumschaltung für automatischen Spiralenvorschub und -rücklauf, für Rohre Ø 20–50 (75) mm, für Rohrreinigungsspiralen Ø 8 und 10 mm

- Für schnelles und einfaches Reinigen von Rohren, Syphons, usw.
- Ideal für Geruchsverschlüsse und enge Rohrbogen. Spirale passt durch Siebe in Wasch- und Spülbecken.
- Kompakte Bauweise, günstiges Gewicht, nur 5,2 kg.
- Kombiniertes Dreh- und Haltegriff zur Steuerung des automatischen Spiralenvorschubs und -rücklaufs und zum sicheren Führen des Gerätes.
- Blitzschnelle Richtungsumkehr von Spiralenvorschub/-rücklauf durch Schnellumschaltung (Patent EP 3 059 022), vermeidet Schlingen der Rohrreinigungsspirale bei plötzlichem Widerstand durch Rohrverstopfungen auch unter Vollast ohne Änderung der Motordrehrichtung. Für lange Lebensdauer der Rohrreinigungsspirale.
- Spiralentrommel aus schlagfestem, glasfaserverstärktem Kunststoff. Gummidichtung verhindert Verschmutzung der Umgebung. Belüfteter Innenraum für schnelles Abtrocknen der Spirale.
- Feuerverzinkte, hochflexible und speziell gehärtete Rohrreinigungsspirale mit Keulenkopf, für leichten Vortrieb und lange Lebensdauer. Mit Seele aus Federstahldraht, verhindert Zusetzen der Spirale mit Schmutz.
- Bewährte, drehmomentstarke Antriebsmaschine mit Universalmotor 230 V, 50–60 Hz, 630 W, stufenloser Drehzahlsteuerung 0–950 min⁻¹, Rechts- und Linkslauf, Sicherheits-Tippschalter.

Lieferumfang

Art.-Nr.

ROLLER'S *Mini-Ortem S*

Antriebsmaschine, Rohrreinigungsspirale Ø 8 mm mit Seele, 7,5 m lang, mit Keulenkopf, im Karton 170022 A220

ROLLER'S *Mini-Ortem S set*

Antriebsmaschine, Rohrreinigungsspirale Ø 8 mm mit Seele, 7,5 m lang, mit Keulenkopf, im Stahlblechkasten 170023 A220

Zubehör

Rohrreinigungsspirale mit Keulenkopf

Ø 8 mm × 7,5 m lang, mit Seele 170201

Ø 10 mm × 10 m lang 170205

Stahlblechkasten mit Einlage 185058 A

ROLLER'S *Easy-Clean*



Robustes, bewährtes Saug- und Druckreinigungsgerät für Geruchsverschlüsse in Waschbecken, Dusch- und Badewannen, Toiletten u. a.

- Zum schnellen, einfachen Entfernen von Rohrverstopfungen.
- Mit kurzer Manschette für Waschbecken, Dusch- und Badewannen, mit langer Manschette für Toiletten.
- Verstellbarer, vorderer Handgriff für hohe Andruckkraft.

Lieferumfang

Art.-Nr.

ROLLER'S *Easy-Clean*

Saug- und Druckreinigungsgerät mit kurzer und langer Manschette, im Karton

170300 A

ROLLER'S *Mini-Ortem*



Robustes, handliches Hand-Rohrreinigungsgerät für Hand- und Elektroantrieb, für Rohre Ø 20–50 (75) mm, für Rohrreinigungsspiralen Ø 6, 8, 10 mm.

- Zum leichten Arbeiten von Hand mit leichtgängiger, griffgünstiger Kurbel oder mit geeigneter Bohrmaschine/mit geeignetem Bohrschrauber, Drehzahl $\leq 300 \text{ min}^{-1}$. 6-Kant-Mitnehmer für elektrischen Antrieb in der Trommelabdeckung.
- Ideal für Geruchsverschlüsse und enge Rohrbogen. Spirale passt durch Siebe in Wasch- und Spülbecken.
- Handlich, leicht, nur 2,9 kg.
- Einfaches Arretieren der Spirale durch Schnellspannfutter.
- Spiralentrommel aus schlagfestem, glasfaserverstärktem Kunststoff.
- Feuerverzinkte, hochflexible und speziell gehärtete Spirale mit Keulenkopf, für leichten Vortrieb und lange Lebensdauer.

Lieferumfang

Art.-Nr.

ROLLER'S *Mini-Ortem*

mit Spirale Ø 8 mm × 7,5 m lang, mit Keulenkopf

170010 A

Zubehör

Rohrreinigungsspirale mit Keulenkopf

Ø 8 mm × 7,5 m lang
Ø 10 mm × 10 m lang

170200
170205

Deutsche Spitzenqualität



ROLLER'S CamView HD



Mobiles, handliches Kamera-Endoskop für brillante Bilder und Videos in HD-Qualität (1920 x 1080 Pixel) aus Hohlräumen, Schächten, Rohren u. a. Für Akku- und Netzbetrieb. Für die Dokumentation von Videos und Bildern auf MicroSD-Karte.

- Zur kostengünstigen Inspektion und Schadenanalyse von schwer zugänglichen Stellen wie Hohlräumen, Schächten, Rohren u. a. Dokumentation von Bildern und Videos auf MicroSD-Karte.
- Superleicht, superhandlich, Controllereinheit mit Pistolengriff und Kamera-Kabelsatz nur 0,5 kg. Überall einsetzbar, auch an besonders engen Stellen.
- Ergonomisch gestalteter Pistolengriff mit schlagfestem Kunststoffgehäuse. Taster sind direkt unter dem Display angeordnet, dadurch ist das Halten am Pistolengriff und das Bedienen der Taster mit einer Hand möglich.
- **Controllereinheit mit Pistolengriff und 5" Farbdisplay** mit modernster TFT-LCD-Technologie für brillante Bilder und Videos und 480 x 854 Pixel. Menüsprache wählbar. Taster u. a. zur Helligkeitsregulierung der LEDs im Kamerakopf und des Displays in jeweils 4 Stufen, zum Drehen, Spiegeln und zum Zoomen des im Display gezeigten Bildes, Aufrufen und Navigieren im Menü. Im Ein-Austaster integrierte Power-LED zur Anzeige des Betriebszustandes. MicroSD-Kartensteckplatz. Bilder und Videos in HD-Qualität auf MicroSD-Karte, zur einfachen Dokumentation des Inspektionsergebnisses speicherbar. 4-fach digitaler Zoom. Datum und Uhrzeit der Aufnahme können wahlweise im Bild und Video gespeichert werden. Sofortige Wiedergabe gespeicherter Aufnahmen oder Übertragung per MicroSD-Karte auf andere Geräte. USB-Anschluss zur direkten Verbindung mit PC oder Laptop und zum Laden des Akkus.
- Stabiler Koffer für Controllereinheit mit Pistolengriff, Kamera-Kabelsatz Color 8-1 HD, USB-Kabel und Zubehör.
- **Für Akku und Netzbetrieb** Li-Ion Technologie. Controllereinheit mit Pistolengriff mit integriertem Akku Li-Ion 3,7 V, 4,0 Ah. Leistungstark und leicht. Hohe Energiedichte für ca. 5 Stunden Dauerbetrieb. Während dem Laden des Akkus mit USB-Kabel ist die Verwendung im Netzbetrieb möglich. Kein Memoryeffekt für maximale Akkuleistung.
- **Wechselbare Kamera-Kabelsätze Color HD** bestehend aus Farbkamera Ø 8 mm mit CMOS-Sensor mit dimmbaren Weißlicht-LEDs zur optimalen Einstellung der Helligkeit und Fixed-Focus-Funktion für automatische Bildschärferegulierung, geschützt gegen zeitweiliges Untertauchen in Wasser (IP 67).
Kamera-Kabelsatz Color 8-1 HD:
 mit 1 m formbarem Schiebekabel und Aufsetzspiegel, Aufsetzhaken, Aufsetzmagnet.
Kamera-Kabelsatz Color 8-5 HD:
 mit 5 m formbarem Schiebekabel (Zubehör).

Lieferumfang

Art.-Nr.

ROLLER'S CamView HD Set

Controllereinheit mit Pistolengriff mit 5" TFT-LCD Farbdisplay, 4-fach digitalem Zoom, integriertem Akku Li-Ion 3,7 V, 4,0 Ah, MicroSD-Karte, USB-Kabel. Mit Kamera-Kabelsatz Color 8-1 HD, bestehend aus Farbkamera Ø 8 mm, 1 m formbarem Schiebekabel, Aufsetzspiegel, Aufsetzhaken, Aufsetzmagnet, im stabilen Koffer

175400 A4

Zubehör

Kamera-Kabelsatz Color 8-5 HD

Farbkamera Ø 8 mm, 1280 x 720 Pixel, mit 5 m formbarem Schiebekabel

175440 A

ROLLER'S VisioCam



Besonders kompaktes, leichtes, elektronisches Kamera-Inspektionssystem für brillante Bilder und Videos aus Rohren und Kanälen Ø 40–150 mm, Schornsteinen und anderen Hohlräumen. Mit elektronischer Meterzählung. Für Dokumentation von Videos und Bildern auf SD-Karte. Für Akku- und Netzbetrieb.

- Zur kostengünstigen Inspektion und Schadenanalyse von Rohren, Kanälen, Schornsteinen und anderen Hohlräumen. Auch zur Inspektion nach Rohrreinigungsarbeiten und zur Abnahme von Neuinstallationen oder Reparaturen.
- Nur eine superleichte, superhandliche Controllereinheit mit TFT-LCD-Farbdisplay zum Anschluss verschiedener Kamera-Kabelsätze für unterschiedliche Anforderungen. Überall einsetzbar, auch an besonders engen Stellen.
- Controllereinheit durch 2 m Verbindungskabel mit Kamera-Kabelsatz verbunden, abtrennbar zur einfachen Reinigung des Kamera-Kabelsatzes. Steck-Schraubanschlüsse für werkzeuglosen Wechsel der Kamera-Kabelsätze und der Controllereinheit.
- Stabiler Koffer für Controllereinheit, Spannungsversorgung/Ladegerät und Zubehör.
- **Controllereinheit**
Controllereinheit mit 3,5" Farbdisplay mit modernster TFT-LCD-Technologie für brillante Bilder und Videos, 89 mm Bildschirmdiagonale, 320 × 240 Pixel. Besonders leicht und handlich, nur 0,4 kg. Stabiles, schlagfestes Kunststoffgehäuse, spritzwassergeschützt. Kleinste Maße: 172 × 121 × 58 mm. Tasten zur Einstellung der Lichtstärke der Leuchtdioden des Farbkamerakopfes. Vollbild, 2-fach Zoom, 4-fache Drehmöglichkeit des Bildes. SD-Kartensteckplatz. Bilder und Videos auf SD-Karte speicherbar zur einfachen Dokumentation des Inspektionsergebnisses. Einschubtiefe der Kamera wird im Bild und Video gespeichert, wahlweise auch Datum und Uhrzeit der Aufnahme. Während der Aufnahme eines Videos können Bilder aufgenommen werden, ohne die Videoaufnahme zu beeinträchtigen. Sofortige Wiedergabe gespeicherter Aufnahmen oder Übertragung mit SD-Karte auf andere Geräte. Während der Wiedergabe gespeicherter Videos auf dem Farbdisplay des Controllers können auch nachträglich Bilder vom Video erstellt werden. USB-Anschluss zur direkten Verbindung mit PC oder Laptop. Videoausgangsbuchse Composite-Video PAL/NTSC zum Anschluss eines externen Bildschirms. Anschluss für Spannungsversorgung/Ladegerät Li-Ion 100–240 V.
- **Für Akku und Netzbetrieb**
Li-Polymer Technology. Controllereinheit mit integriertem Akku Li-Polymer 3,7 V, 4,0 Ah. Leistungsstark und leicht. Spannungsversorgung / Ladegerät 100–240 V, 15 W, mit USB-Anschluss und USB-Kabel zur Verbindung mit Spannungsversorgung/Ladegerät, Laptop oder anderer Spannungsversorgung. Kein Memoryeffekt für maximale Akkuleistung.
- **Hochauflösende Spezial-Farbkamera**
Hochauflösende Spezial-Farbkamera Ø 25 mm mit CMOS Bildsensor und 8 ultrahellen, weißen Leuchtdioden (LEDs) mit einstellbarer Lichtstärke bis zu 1700 mcd und konzentriertem Strahlungswinkel für brillante Farbbilder bei gleichmäßig heller Ausleuchtung. Geringer Lichtbedarf durch sehr hohe Lichtempfindlichkeit (0,1 Lux). Fixfokus und Spezialobjektiv mit 90°-Weitwinkel, auch zur Erkennung kleinster Details.
- **Wechselbare Kamera-Kabelsätze**
bestehend aus hochauflösender Spezial-Farbkamera, besonders kleinem abgerundetem Kamerakopf Ø 25 mm, wasserdicht bis 20 m (2 bar/0,2 MPa/29 psi) und zum Schiebekabel hin verjüngte, hochflexible Gleitfeder, für mühelosen Vorschub auch durch mehrere Rohrbogen. Kamerakopf mit stabiler, schnell wechselbarer Schutzkappe mit eingesetzter Mineralglasscheibe. Bogengängige Schiebekabel in Hybridtechnik, mit Glasfaserseele, Datenleitungen und Kunststoffummantelung, sehr stabil, für lange Lebensdauer. Anschluss für Controllereinheit. Robuster, pulverbeschichteter, gut zu reinigender Kabelkorb.
Kamera-Kabelsatz S-Color 10 K
für kleine Rohrdurchmesser und enge Rohrbogen Ø (40) 50–150 mm, bestehend aus Spezial-Farbkamera mit 10 m Schiebekabel Ø 4,5 mm, mit Längenmarkierung, sehr flexibel, im Kabelkorb.
Kamera-Kabelsatz S-Color 20 K
für kleine Rohrdurchmesser und enge Rohrbogen Ø (40) 50–150 mm, bestehend aus Spezial-Farbkamera mit 20 m Schiebekabel Ø 4,5 mm mit Längenmarkierung, sehr flexibel, im Haspel mit elektronischer Meterzählung. Haspel mit Drehkorb für einfaches Ab- und Aufwickeln des Schiebekabels und integriertem Sensor für elektronische Meterzählung.
Kamera-Kabelsatz S-Color 30 H
für Rohre Ø 50–150 mm, bestehend aus Spezial-Farbkamera mit 30 m Schiebekabel Ø 5,4 mm, flexibel, im Haspel mit elektronischer Meterzählung. Haspel mit Drehkorb für einfaches Ab- und Aufwickeln des Schiebekabels und integriertem Sensor für elektronische Meterzählung.
- Tragetasche Kamera-Kabelsatz (Zubehör).
- Auf Kamerakopf fest arretierbare Führungskörper (Zubehör) in verschiedenen Größen, für große Rohrdurchmesser.

ROLLER'S VisioCam Set

Controllereinheit mit 3,5" TFT-LCD-Farbdisplay, SD-Kartensteckplatz, USB-Anschluss, Videoausgangsbuchse PAL/NTSC, integriertem Akku Li-Polymer 3,7 V, 4,0 Ah, 2 m Verbindungsleitung von der Controllereinheit zum Kamera-Kabelsatz, Spannungsversorgung / Ladegerät 100–240 V, 50–60 Hz, 15 W, SD-Karte 4 GB, USB-Kabel, im stabilen Koffer. Mit Kamera-Kabelsatz S-Color mit hochauflösender Spezial-Farbkamera Ø 25 mm und Schiebekabel.

Set S-Color 10 K

mit Kamera-Kabelsatz S-Color 10 K mit hochauflösender Spezial-Farbkamera Ø 25 mm, 10 m Schiebekabel Ø 4,5 mm mit Längenmarkierung, sehr flexibel, im Kabelkorb. Für kleine Rohrdurchmesser und enge Rohrbogen Ø (40) 50–150 mm 175008 A220

Set S-Color 20 H

mit Kamera-Kabelsatz S-Color 20 H mit hochauflösender Spezial-Farbkamera Ø 25 mm, 20 m Schiebekabel Ø 4,5 mm, sehr flexibel, im Haspel mit elektronischer Meterzählung. Für kleine Rohrdurchmesser und enge Rohrbogen Ø (40) 50–150 mm 175007 A220

Set S-Color 30 H

mit Kamera-Kabelsatz S-Color 30 H mit hochauflösender Spezial-Farbkamera Ø 25 mm, 30 m Schiebekabel Ø 5,4 mm, im Haspel mit elektronischer Meterzählung. Für Rohre Ø 50–150 mm 175010 A220

Zubehör

ROLLER'S VisioCam Basic-Pack

Controllereinheit mit 3,5" TFT-LCD-Farbdisplay, SD-Kartensteckplatz, USB-Anschluss, Videoausgangsbuchse PAL/NTSC, integriertem Akku Li-Polymer 3,7 V, 4,0 Ah, 2 m Verbindungsleitung von der Controllereinheit zum Kamera-Kabelsatz, Spannungsversorgung / Ladegerät 100–240 V, 50–60 Hz, 15 W, SD-Karte 4 GB, USB-Kabel, im stabilen Koffer. 175000 A220

Kamera-Kabelsatz S-Color 10 K

mit hochauflösender Spezial-Farbkamera Ø 25 mm, 10 m Schiebekabel Ø 4,5 mm mit Längenmarkierung, sehr flexibel, im Kabelkorb. Für kleine Rohrdurchmesser und enge Rohrbogen Ø (40) 50–150 mm 175305 R

Kamera-Kabelsatz S-Color 20 H

mit hochauflösender Spezial-Farbkamera Ø 25 mm, 20 m Schiebekabel Ø 4,5 mm, sehr flexibel, im Haspel mit elektronischer Meterzählung. Für kleine Rohrdurchmesser und enge Rohrbogen Ø (40) 50–150 mm 175306 A

Kamera-Kabelsatz S-Color 30 H

mit hochauflösender Spezial-Farbkamera Ø 25 mm, 30 m Schiebekabel Ø 5,4 mm, im Haspel mit elektronischer Meterzählung. Für Rohre Ø 50–150 mm 175011 A

Schutzkappe S-Color / S-Color S

mit Mineralglasscheibe, Dichtring, für Kamera-Kabelsatz S-Color / S-Color S 175026 R

Führungskörper Ø 62 mm S-Color / S-Color S

für Kamera-Kabelsatz S-Color / S-Color S 175057 R

Führungskörper Ø 100 mm S-Color / S-Color S

für Kamera-Kabelsatz S-Color / S-Color S 175058 R

Koffer mit Einlage

175018 A

Tragetasche für Kamera-Kabelsatz

175123 A



ROLLER'S VisioCam 2

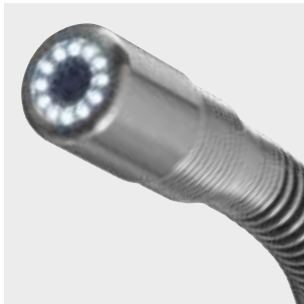

Ortung eines Kamerakopfes mit ROLLER'S Detector (Zubehör)

Besonders kompaktes, leichtes, elektronisches Kamera-Inspektionssystem für brillante Bilder und Videos aus Rohren und Kanälen Ø 40–150 mm, Schornsteinen und anderen Hohlräumen. Selbstnivellierende Kamera. Sender zur Ortung der Kamera. Mit elektronischer Meterzählung. Für Dokumentation von Videos und Bildern mit Sprachaufzeichnung auf SD-Karte. Für Akku- und Netzbetrieb.

- Zur kostengünstigen Inspektion und Schadenanalyse von Rohren, Kanälen, Schornsteinen und anderen Hohlräumen. Auch zur Inspektion nach Rohrreinigungsarbeiten und zur Abnahme von Neuinstallationen oder Reparaturen.
- Nur eine superleichte, superhandliche Controllereinheit mit TFT-LCD-Farbdisplay zum Anschluss verschiedener Kamera-Kabelsätze für unterschiedliche Anforderungen. Überall einsetzbar, auch an besonders engen Stellen.
- Controllereinheit durch 2 m Verbindungsleitung mit Kamera-Kabelsatz verbunden, abtrennbar zur einfachen Reinigung des Kamera-Kabelsatzes. Steck-Schraubanschlüsse für werkzeuglosen Wechsel der Kamera-Kabelsätze und der Controllereinheit.
- Stabiler Koffer für Controllereinheit, Spannungsversorgung/Ladegerät und Zubehör.
- **Controllereinheit mit großem 7" Farbdisplay**
Controllereinheit mit großem 7" Farbdisplay mit modernster TFT-LCD-Technologie für brillante Bilder und Videos, 178 mm Bildschirmdiagonale, 720 × 480 Pixel. Besonders leicht und handlich, nur 1,3 kg. Stabiles, schlagfestes Kunststoffgehäuse, spritzwassergeschützt. Blendschutz. Integrierter Aufsteller für unterschiedliche Neigungswinkel des Bildschirms. Ergonomische Griffleisten mit Softgrip und einstellbaren Spannbändern, Tasten für Bild und Video, für Einhand-Bedienung. Kleinste Maße: 270 × 164 × 70 mm. Tasten zur Einstellung der Lichtstärke der Leuchtdioden des Farbkamerakopfes. Vollbild, 2-fach Zoom, 4-fach Drehmöglichkeit des Bildes. Automatische Abschaltung einstellbar. SD-Kartensteckplatz. Bilder und Videos mit Sprachaufzeichnung auf SD-Karte speicherbar zur einfachen Dokumentation des Inspektionsergebnisses. Einschubtiefe der Kamera wird im Bild und Video gespeichert, wahlweise auch Datum und Uhrzeit der Aufnahme. Während der Aufnahme eines Videos können Bilder aufgenommen werden, ohne die Videoaufnahme zu beeinträchtigen. Sofortige Wiedergabe gespeicherter Aufnahmen oder Übertragung mit SD-Karte auf andere Geräte. Während der Wiedergabe gespeicherter Videos auf dem Farbdisplay des Controllers können auch nachträglich Bilder vom Video erstellt werden. USB-Anschluss zur direkten Verbindung mit PC oder Laptop. Videoausgangsbuchse Composite-Video PAL/NTSC zum Anschluss eines externen Bildschirms. Anschluss für Spannungsversorgung/Ladegerät 100–240 V.
- **Für Akku und Netzbetrieb**
Li-Polymer Technology. Controllereinheit mit integriertem Akku Li-Polymer 3,7 V, 7,6 Ah. Leistungsstark und leicht. Spannungsversorgung / Ladegerät 100–240 V, 15 W, mit USB-Anschluss und USB-Kabel zur Verbindung mit Spannungsversorgung/Ladegerät, Laptop oder anderer Spannungsversorgung. Kein Memoryeffekt für maximale Akkuleistung.
- **Hochauflösende Spezial-Farbkamera**
mit CMOS Bildsensor und ultrahellen, weißen Leuchtdioden (LEDs) mit einstellbarer Lichtstärke bis zu 1700 mcd und konzentriertem Strahlungswinkel für brillante Farbbilder bei gleichmäßig heller Ausleuchtung. Geringer Lichtbedarf durch sehr hohe Lichtempfindlichkeit (0,1 Lux). Fixfokus und Spezialobjektiv mit 90°-Weitwinkel, auch zur Erkennung kleinster Details.
- **Wechselbare Kamera-Kabelsätze**
bestehend aus hochauflösender Spezial-Farbkamera, besonders kleinem, abgerundetem Kamerakopf, wasserdicht bis 20 m (2 bar/0,2 MPa/29 psi) und zum Schiebekabel hin verjüngte, hochflexible Gleitfeder, für mühelosen Vorschub auch durch mehrere Rohrbogen. Kamerakopf mit stabiler, wechselbarer Schutzkappe mit eingesetzter Mineralglasscheibe. Bogengängige Schiebekabel in Hybridtechnik, mit Glasfasersseele, Datenleitungen und Kunststoffummantelung, sehr stabil, für lange Lebensdauer. Anschluss für Controllereinheit. Robuster, pulverbeschichteter, gut zu reinigender Kabelkorb.
Kamera-Kabelsatz S-Color 10 K
für kleine Rohrdurchmesser und enge Rohrbogen Ø (40) 50–150 mm. Bestehend aus hochauflösender Spezial-Farbkamera Ø 25 mm mit 10 m Schiebekabel Ø 4,5 mm, mit Längenmarkierung, sehr flexibel, im Kabelkorb.
Kamera-Kabelsatz S-Color 20 K
für kleine Rohrdurchmesser und enge Rohrbogen Ø (40) 50–150 mm. Bestehend aus hochauflösender Spezial-Farbkamera Ø 25 mm mit 20 m Schiebekabel Ø 4,5 mm mit Längenmarkierung, sehr flexibel, im Haspel mit elektronischer Meterzählung. Haspel mit Drehkorb für einfaches Ab- und Aufwickeln des Schiebekabels und integriertem Sensor für elektronische Meterzählung.
Kamera-Kabelsatz S-Color S 30 H
für Rohre Ø 50–150 mm. Bestehend aus hochauflösender Spezial-Farbkamera Ø 25 mm mit 30 m Schiebekabel Ø 5,4 mm, flexibel, im Haspel mit elektronischer Meterzählung. 33 kHz-Sender zur Ortung des Kamerakopfes, ermöglicht die genaue Lokalisierung von Schadensstellen. Haspel mit Drehkorb für einfaches Ab- und Aufwickeln des Schiebekabels und integriertem Sensor für elektronische Meterzählung.
Kamera-Kabelsatz S-Color S-H 30 H
für Rohre Ø 70–150 mm. Bestehend aus hochauflösender Spezial-Farbkamera Ø 33 mm, selbstnivellierend für aufrechte Bilder und Videos für eine gute Orientierung im Rohr, mit 30 m Schiebekabel Ø 5,4 mm, flexibel, im Haspel mit elektronischer Meterzählung. 33 kHz-Sender zur Ortung der Kamera, ermöglicht die genaue Lokalisierung von Schadensstellen. Haspel mit Drehkorb für einfaches Ab- und Aufwickeln des Schiebekabels und integriertem Sensor für elektronische Meterzählung.
- Tragetasche Kamera-Kabelsatz (Zubehör).
- Auf Kamerakopf fest arretierbare Führungskörper (Zubehör) in verschiedenen Größen, für große Rohrdurchmesser.
- **ROLLER'S Detector** zur Ortung eines Kamerakopfes mit Sender 33 kHz, zur Bestimmung der Position von Schadensstellen bzw. des Verlaufs einer Leitung (Zubehör).

ROLLER'S VisioCam 2 Set

Controllereinheit mit großem 7" TFT-LCD-Farbdisplay, SD-Kartensteckplatz, USB-Anschluss, Videoausgangsbuchse PAL/NTSC, integriertem Akku Li-Polymer 3,7 V, 7,6 Ah, Blendschutz, Aufsteller, 2 m Verbindungsleitung von der Controllereinheit zum Kamera-Kabelsatz, Spannungsversorgung / Ladegerät 100–240 V, 50–60 Hz, 15 W, SD-Karte 4 GB, USB-Kabel, im stabilen Koffer. Mit Kamera-Kabelsatz S-Color mit hochauflösender Spezial-Farbkamera und Schiebekabel.

Set S-Color 10 K

mit Kamera-Kabelsatz S-Color 10 K mit hochauflösender Spezial-Farbkamera Ø 25 mm, 10 m Schiebekabel Ø 4,5 mm mit Längenmarkierung, sehr flexibel, im Kabelkorb. Für kleine Rohrdurchmesser und enge Rohrbogen Ø (40) 50–150 mm

175301 A220

Set S-Color 20 H

mit Kamera-Kabelsatz S-Color 20 H mit hochauflösender Spezial-Farbkamera Ø 25 mm, 20 m Schiebekabel Ø 4,5 mm, sehr flexibel, im Haspel mit elektronischer Meterzählung. Für kleine Rohrdurchmesser und enge Rohrbogen Ø (40) 50–150 mm

175302 A220

Set S-Color S 30 H

mit Kamera-Kabelsatz S-Color 30 H mit hochauflösender Spezial-Farbkamera Ø 25 mm, 33 kHz-Sender zur Ortung des Kamerakopfes, 30 m Schiebekabel Ø 5,4 mm, im Haspel mit elektronischer Meterzählung. Für Rohre Ø 50–150 mm

175303 A220

Set S-Color S-N 30 H

mit Kamera-Kabelsatz S-Color 30 H mit hochauflösender Spezial-Farbkamera Ø 33 mm, selbstnivellierend, 33 kHz-Sender zur Ortung der Kamerakopfes, 30 m Schiebekabel Ø 5,4 mm, im Haspel mit elektronischer Meterzählung. Für Rohre Ø 70–150 mm

175304 A220

Zubehör

ROLLER'S VisioCam 2 Basic-Pack

Controllereinheit mit großem 7" TFT-LCD-Farbdisplay, SD-Kartensteckplatz, USB-Anschluss, Videoausgangsbuchse PAL/NTSC, integriertem Akku Li-Polymer 3,7 V, 7,6 Ah, Blendschutz, Aufsteller, 2 m Verbindungsleitung von der Controllereinheit zum Kamera-Kabelsatz, Spannungsversorgung / Ladegerät 100–240 V, 50–60 Hz, 15 W, SD-Karte 4 GB, USB-Kabel, Videokabel, im stabilen Koffer

175300 A220

Kamera-Kabelsatz S-Color 10 K

mit hochauflösender Spezial-Farbkamera Ø 25 mm, 10 m Schiebekabel Ø 4,5 mm mit Längenmarkierung, sehr flexibel, im Kabelkorb. Für kleine Rohrdurchmesser und enge Rohrbogen Ø (40) 50–150 mm

175305 R

Kamera-Kabelsatz S-Color 20 H

mit hochauflösender Spezial-Farbkamera Ø 25 mm, 20 m Schiebekabel Ø 4,5 mm, sehr flexibel, im Haspel mit elektronischer Meterzählung. Für kleine Rohrdurchmesser und enge Rohrbogen Ø (40) 50–150 mm

175306 A

Kamera-Kabelsatz S-Color S 30 H

mit hochauflösender Spezial-Farbkamera Ø 25 mm, 33 kHz-Sender zur Ortung der Kamera, 30 m Schiebekabel Ø 5,4 mm, im Haspel mit elektronischer Meterzählung. Für Rohre Ø 50–150 mm

175307 A

Kamera-Kabelsatz S-Color S-N 30 H

mit hochauflösender Spezial-Farbkamera Ø 33 mm, selbstnivellierend, 33 kHz-Sender zur Ortung der Kamera, 30 m Schiebekabel Ø 5,4 mm, im Haspel mit elektronischer Meterzählung. Für Rohre Ø 70–150 mm

175308 A

Schutzkappe S-Color / S-Color S

mit Mineralglasscheibe, Dichtring, für Kamera-Kabelsatz S-Color / S-Color S

175026 R

Schutzkappe S-Color S-N

mit Mineralglasscheibe, Dichtring, für Kamera-Kabelsatz S-Color S-N

175330 R

Führungskörper Ø 62 mm S-Color / S-Color S

für Kamera-Kabelsatz S-Color / S-Color S

175057 R

Führungskörper Ø 100 mm S-Color / S-Color S

für Kamera-Kabelsatz S-Color / S-Color S

175058 R

Führungskörper Ø 62 mm S-Color S-N

für Kamera-Kabelsatz S-Color S-N

175343 R

Führungskörper Ø 100 mm S-Color S-N

für Kamera-Kabelsatz S-Color S-N

175339 R

ROLLER'S Detector

Ortungsgerät zur Ortung eines Kamerakopfes mit Sender 33 kHz

175312 A

Koffer mit Einlage

175323 A

Tragetasche für Kamera-Kabelsatz

175123 A

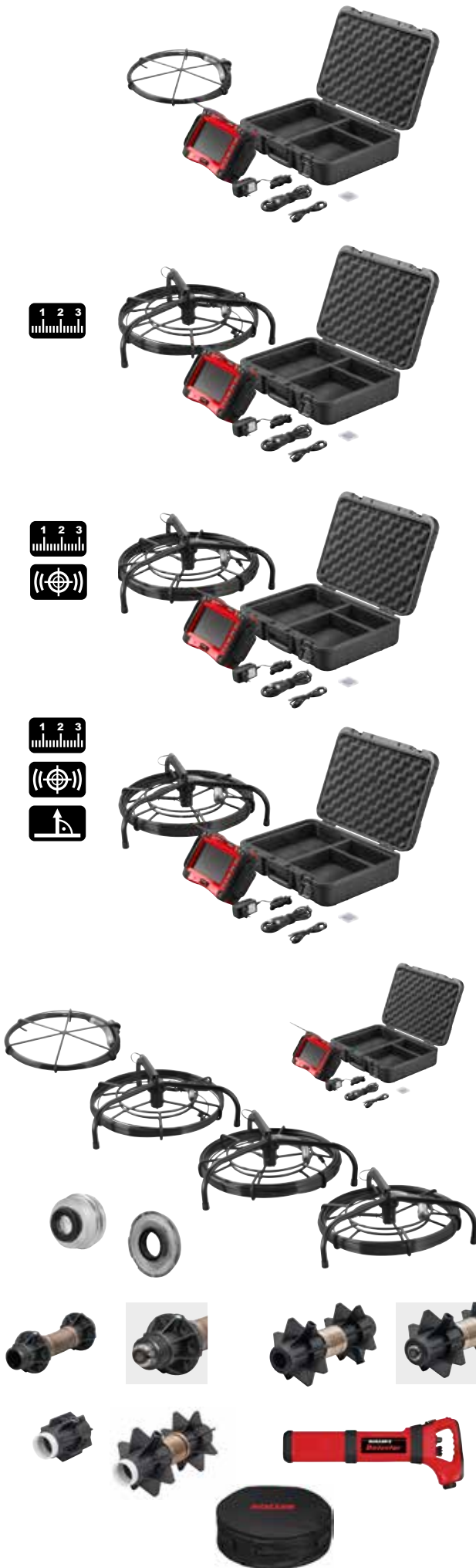

ROLLER'S **Centro SR**

Patent EP 2 085 191



Deutsche Spitzenqualität



Speed-Regulation
Für beste Bohrleistung und höchste Standzeit der Bohrkronen.



Universelle, leistungsstarke, robuste, handliche Diamant-Kernbohrmaschine mit Speed-Regulation zum Kernbohren z. B. in Beton, Stahlbeton bis Ø 162 (200) mm, in Mauerwerk aller Art, Natursteine, Asphalt, Estrich aller Art, bis Ø 250 mm. Für Trocken- oder Nassbohrungen, handgeführt oder mit Bohrstände.

- Nur eine universelle, robuste, handliche Diamant-Kernbohrmaschine für 4 Anwendungen! **Handgeführt Trockenbohren, handgeführt Nassbohren, Trockenbohren mit Bohrstände, Nassbohren mit Bohrstände.** Ideal für die Anwendungen bei Gas- und Sanitär-Installation, Heizungsbau, Elektro-Installation u. a. Für Rohrleitungs- und Kabeldurchführungen, Lüftungskanäle, Prüfkernbohrungen u. a.
- Leistungsstarke Antriebsmaschine zum vibrationsfreien Kernbohren für einfaches, schnelles Arbeiten. Universell zur Aufnahme von Bohrkronen mit Anschlussgewinde UNC 1 ¼ innen oder G ½ außen. Mit Wasserzuführreinrichtung zum Nassbohren, mit einstellbarem Absperrventil, Schnellkupplung mit Wasserstopp und Schlauchanschluss ½". Saugrotor zur Staubabsaugung zum Trockenbohren mit Anschluss für handelsübliche Staubsauger (Zubehör).
- Kompakte Bauweise, günstiges Gewicht, Antriebsmaschine nur 6,4 kg.
- Praxisgerechter Spatengriff in Verbindung mit Gegenhalter für handgeführtes Bohren. Spannhals Ø 60 mm zur Aufnahme der Antriebsmaschine in ROLLER'S Bohrstände S2, ROLLER'S Bohrstände T und in geeignete Bohrstände anderer Fabrikate. Distanzstück Set zur zusätzlichen Stabilisierung der Antriebsmaschine ROLLER'S Centro SR am ROLLER'S Bohrstände T.
- Stabiles, wartungsfreies 2-stufiges Getriebe mit Blockierschutz durch Sicherheits-Rutschkupplung.
- Robuster, durchzugstarker Universalmotor 2200 W, mit Multi-Funktionselektronik mit Anlaufstrombegrenzung für Sanftanlauf, automatischer Leerlaufdrehzahlbegrenzung, Überlastsicherung und Blockierschutz. Überhitzungsschutz durch Temperaturüberwachung des Motors durch PTC-Widerstand (Positive Temperature Coefficient). Tippschalter mit Arretierung. Anschlussleitung mit integriertem Personenschutzschalter (PRCD).
- **Speed-Regulation**
Stufenlose, elektronische Drehzahlregelung zur materialgerechten Wahl der Bohrgeschwindigkeit. Stellrad für stufenlose Drehzahleinstellung (250 bis 500 min⁻¹ im 1. Getriebegang bzw. 600 bis 1200 min⁻¹ im 2. Getriebegang). Die Tacho-Drehzahlregelungselektronik hält die vorgewählte Drehzahl unter Belastung konstant. Die Drehzahl der Bohrkronen wird so lange auf dem Sollwert gehalten, bis diese auf einen Widerstand stößt und einen kritischen Wert unterschreitet. Der Antriebsmotor bleibt stehen. Wird die Antriebsmaschine wieder entlastet, wird die Soll Drehzahl wieder angefahren, so dass augenblicklich mit der Soll Drehzahl weitergearbeitet werden kann (Patent EP 2 085 191). Die optimal auf das jeweilige Material bzw. den jeweiligen Bohrdurchmesser vorgewählte Geschwindigkeit bleibt während des gesamten Bohrvorgangs konstant, dies ermöglicht beste Bohrleistung und höchste Standzeit der Bohrkronen.
- Universal-Diamant-Kernbohrkronen, universell einsetzbar für Trocken- und Nassbohrungen, handgeführt oder mit Bohrstände. Anschlussgewinde UNC 1 ¼ innen, Nutzlänge 420 mm. Wahlweise ROLLER'S Universal-Diamant-Kernbohrkronen, induktiv gelötet, wiederbelegbar, oder ROLLER'S Universal-Diamant-Kernbohrkronen LS, lasergeschweißt, hochtemperaturbeständig, siehe Seite 190–191. Adapter für Aufnahme in Antriebsmaschinen mit anderem Kernbohrkronen-Anschluss (Zubehör). Leichtlösering, für leichtes Lösen der Bohrkronen (Zubehör).
- **Staubabsaugung nach EN 60335-2-69**
Beim Bearbeiten quarzhaltiger Baustoffe, z. B. Beton, Stahlbeton, Mauerwerk, Estrich, fällt in hohem Maß quarzhaltiger, gesundheitsgefährdender mineralischer Staub (Quarzfeinstaub) an. Das Einatmen von Quarzfeinstaub ist gesundheitsschädlich. Nach EN 60335-2-69 ist vorgeschrieben, zum Saugen von gesundheitsgefährdenden Stäuben mit einem Expositionsgrenzwert/ Arbeitsplatzgrenzwert > 0,1 mg/m³ mindestens einen Sicherheitssauger der Staubklasse M einzusetzen. Nationale Vorschriften beachten. Saugrotor zur Staubabsaugung beim Trockenbohren mit Anschluss für ROLLER'S Protector 2 und andere geeignete Sauger (Zubehör). Anbohrhilfe G ½ UDKB, mit Bohrungen zur Absaugung des Bohrstaubes aus dem Bohrloch durch Saugrotor zur Staubabsaugung (Zubehör). Trocken- und Nasssauger ROLLER'S Protector 2 M, zertifiziert zum Saugen von gesundheitsgefährdenden Stäuben der Staubklasse M, siehe Seite 195.
- Wasserabsaug-Vorrichtung zum Nassbohren bis Ø 170 mm, mit Anschluss für ROLLER'S Protector 2 oder andere geeignete Staubsauger (Zubehör).
- ROLLER'S Bohrstände S2 oder ROLLER'S Bohrstände T, siehe Seite 196.



ROLLER'S *Centro SR Basic-Pack*

Antriebsmaschine mit Speedregulation, 2-stufigem Getriebe, Multifunktions-Elektronik, Personenschutzschalter PRCD, Wasserzuführeinrichtung mit Absperrventil, Schnellkupplung für Schlauchanschluss 1/2", Gegenhalter, Distanzstück Set, Einmaulschlüssel SW 32. Im Stahlblechkasten

183010 A220

ROLLER'S *Centro SR Set T*

ROLLER'S *Centro SR Basic-Pack*, ROLLER'S Bohrständer T mit Schlüsselsatz und Befestigungs-Set für Mauerwerk und Beton

183022 A220

ROLLER'S *Centro SR Set 62+82+132 T*

ROLLER'S *Centro SR Basic-Pack* mit Universal-Diamant-Kernbohrkronen ROLLER'S UDKB 62, 82, 132 mm, ROLLER'S Bohrständer T mit Schlüsselsatz und Befestigungs-Set für Mauerwerk und Beton

183023 A220

Zubehör

ROLLER'S *Centro SR Antriebsmaschine*

183000 A220

Distanzstück Set zur zusätzlichen Stabilisierung der Antriebsmaschine *Centro SR* am Bohrständer T, bestehend aus Distanzstück und 2 Zylinderschrauben M 8 x 65

183632 R

ROLLER'S Universal-Diamant-Kernbohrkronen induktiv gelötet, wiederbelegbar

siehe Seite 190

ROLLER'S Universal-Diamant-Kernbohrkronen LS lasergeschweißt, hochtemperaturbeständig

siehe Seite 191

ROLLER'S Bohrständer S2 / Bohrständer T

siehe Seite 196

ROLLER'S Protector 2 L / M, Nass- und Trockensauger

siehe Seite 195

Weiteres Zubehör

siehe Seite 192

Stahlblechkasten mit Einlage

180600 A



ROLLER'S **Centro S1**



Universelle, leistungsstarke, robuste, handliche Diamant-Kernbohrmaschine zum Kernbohren, z. B. in Beton, Stahlbeton bis Ø 102 (132) mm, in Mauerwerk aller Art, Natursteine, Asphalt, Estrich aller Art, bis Ø 162 mm. Für Trocken- oder Nassbohrungen, handgeführt oder mit Bohrständler.

- Nur eine universelle, robuste, handliche Diamant-Kernbohrmaschine für 4 Anwendungen! **Handgeführt Trockenbohren, handgeführt Nassbohren, Trockenbohren mit Bohrständler, Nassbohren mit Bohrständler.** Ideal für die Anwendungen bei Gas- und Sanitär-Installation, Heizungsbau, Elektro-Installation u. a. Für Rohrleitungs- und Kabeldurchführungen, Lüftungskanäle, Prüfkernbohrungen u. a.
- Leistungsstarke Antriebsmaschine zum vibrationsfreien Kernbohren für einfaches, schnelles Arbeiten. Universell zur Aufnahme von Bohrkronen mit Anschlussgewinde UNC 1 ¼ innen oder G ½ außen. Mit Wasserzuführreinrichtung zum Nassbohren, mit einstellbarem Absperrventil, Schnellkupplung mit Wasserstopp und Schlauchanschluss ½". Saugrotor zur Staubabsaugung zum Trockenbohren mit Anschluss für handelsübliche Staubsauger (Zubehör).
- Kompakte Bauweise, günstiges Gewicht, Antriebsmaschine nur 5,2 kg.
- Praxisgerechter Spatengriff in Verbindung mit Gegenhalter für handgeführtes Bohren. Spannhals Ø 60 mm zur Aufnahme der Antriebsmaschine in ROLLER'S Bohrständler S2, ROLLER'S Bohrständler T und in geeignete Bohrständler anderer Fabrikate.
- Stabiles, wartungsfreies Getriebe mit Blockierschutz durch Sicherheits-Rutschkupplung. Lastdrehzahl der Bohrspindel 580 min⁻¹.
- Robuster, durchzugstarker Universalmotor 1850 W, mit Multi-Funktionselektronik mit Anlaufstrombegrenzung für Sanftanlauf, automatischer Leerlaufdrehzahlbegrenzung, Überlastsicherung und Blockierschutz. Tippschalter mit Arretierung. Anschlussleitung mit integriertem Personenschutzschalter (PRCD).
- Universal-Diamant-Kernbohrkronen, universell einsetzbar für Trocken- und Nassbohrungen, handgeführt oder mit Bohrständler. Anschlussgewinde UNC 1 ¼ innen, Nutzlänge 420 mm. Wahlweise ROLLER'S Universal-Diamant-Kernbohrkronen, induktiv gelötet, wiederbelegbar, oder ROLLER'S Universal-Diamant-Kernbohrkronen LS, lasergeschweißt, hochtemperaturbeständig, siehe Seite 190–191. Adapter für Aufnahme in Antriebsmaschinen mit anderem Kernbohrkronen-Anschluss (Zubehör). Leichtlösering, für leichtes Lösen der Bohrkronen (Zubehör).
- **Staubabsaugung nach EN 60335-2-69**
Saugrotor zur Staubabsaugung beim Trockenbohren mit Anschluss für ROLLER'S Protector 2 und andere geeignete Sauger (Zubehör). Anbohrhilfe G ½ UDKB, mit Bohrungen zur Absaugung des Bohrstaubes aus dem Bohrloch durch Saugrotor zur Staubabsaugung. Trocken- und Nasssauger ROLLER'S Protector 2 M, zertifiziert zum Saugen von gesundheitsgefährdenden Stäuben der Staubklasse M, siehe Seite 195.
- Wasserabsaug-Vorrichtung zum Nassbohren bis Ø 170 mm, mit Anschluss für ROLLER'S Protector 2 oder andere geeignete Staubsauger (Zubehör).
- ROLLER'S Bohrständler S2 oder ROLLER'S Bohrständler T, siehe Seite 196.

Lieferumfang

Art.-Nr.

ROLLER'S Centro S1 Basic-Pack

Antriebsmaschine mit Multifunktions-Elektronik, Personenschutzschalter PRCD, Wasserzuführreinrichtung mit Absperrventil, Schnellkupplung für Schlauchanschluss ½", Gegenhalter, Anbohrhilfe G ½ UDKB mit Bohrer Ø 8 mm, Sechskantstiftschlüssel SW 3, Einmaulschlüssel SW 32. Im Stahlblechkasten

180010 A220

ROLLER'S Centro S1 Set S2

ROLLER'S Centro S1 Basic-Pack, ROLLER'S Bohrständler S2 mit Schlüsselsatz und Befestigungs-Set für Mauerwerk und Beton

180032 A220

Zubehör

ROLLER'S Centro S1 Antriebsmaschine

180000 A220

ROLLER'S Universal-Diamant-Kernbohrkronen
induktiv gelötet, wiederbelegbar

siehe Seite 190

ROLLER'S Universal-Diamant-Kernbohrkronen LS
lasergeschweißt, hochtemperaturbeständig

siehe Seite 191

ROLLER'S Bohrständler

siehe Seite 196

ROLLER'S Protector 2 L / M,
Nass- und Trockensauger

siehe Seite 195

Weiteres Zubehör

siehe Seite 192

Stahlblechkasten mit Einlage

180600 A

ROLLER'S Centro S2/3,5



Kernbohrkrone (Zubehör)



Bärenstarke, robuste Diamant-Kernbohrmaschine zum Kernbohren z. B. in Beton, Stahlbeton, in Mauerwerk aller Art, Natursteine, Asphalt, Estrich aller Art, Ø 40–300 mm. Für Trocken- oder Nassbohrungen.

- Universelle, robuste Diamant-Kernbohrmaschine zum Trocken- und Nassbohren. Ideal für die Anwendungen bei Gas- und Sanitär-Installation, Heizungsbau, Elektro-Installation u. a. Für Rohrleitungs- und Kabeldurchführungen, Lüftungskanäle, Prüfkernbohrungen u. a.
- Leistungsstarke Antriebsmaschine zum vibrationsfreien Kernbohren für einfaches, schnelles Arbeiten. Zur Aufnahme von Bohrkronen mit Anschlussgewinde UNC 1 ¼ innen. Mit Wasserzuführeinrichtung zum Nassbohren, mit einstellbarem Absperrventil, Schnellkupplung mit Wasserstopp und Schlauchanschluss ½".
- Kompakte Bauweise, günstiges Gewicht, Antriebsmaschine nur 14,4 kg.
- Motorplatte für Schnellspannung am Bohrstander. Zur Aufnahme der Antriebsmaschine in ROLLER'S Bohrstander T und in geeignete Bohrstander anderer Fabrikate.
- Stabiles, wartungsfreies 2-stufiges Getriebe für optimale Wahl der Lastdrehzahl entsprechend dem Bohrdurchmesser. Blockierschutz durch Sicherheits-Rutschkupplung. Lastdrehzahl der Bohrspindel 320 min⁻¹, 760 min⁻¹.
- Robuster, durchzugstarker Universalmotor 3420 W, mit Multi-Funktionselektronik mit Anlaufstrombegrenzung für Sanftanlauf, automatischer Leerlaufdrehzahlbegrenzung, Überlastsicherung und Blockierschutz. Wippschalter. Anschlussleitung mit integriertem Personenschutzschalter (PRCD).
- Universal-Diamant-Kernbohrkronen, universell einsetzbar für Trocken- und Nassbohrungen, handgeführt oder mit Bohrstander. Anschlussgewinde UNC 1 ¼ innen, Nutlänge 420 mm. Wahlweise ROLLER'S Universal-Diamant-Kernbohrkronen, induktiv gelötet, wiederbelegbar, oder ROLLER'S Universal-Diamant-Kernbohrkronen LS, lasergeschweißt, hochtemperaturbeständig, siehe Seite 190–191. Adapter für Aufnahme in Antriebsmaschinen mit anderem Kernbohrkronen-Anschluss (Zubehör). Leichtlösering, für leichtes Lösen der Bohrkronen (Zubehör).
- Wasserabsaug-Vorrichtung zum Nassbohren bis Ø 170 mm, mit Anschluss für ROLLER'S Protector 2 oder andere geeignete Staubsauger (Zubehör).
- **ROLLER'S Bohrstander T**
Robuster, besonders stabiler Bohrstander zum Kernbohren in Stahlbeton u. a. Materialien bis Ø 300 mm. Für höchste Ansprüche. Bohrsäule aus biege- und verwindungssteifem 4-kant-Präzisionsstahlrohr \varnothing 50 mm, kaltverfestigt, extra eng toleriert, für vibrationsarme Führung des Vorschubschlittens. Stufenlos schwenkbar mit Gradeinteilung bis 45°, mit 2-facher Abstützung durch verstellbare, einstückige Stahlstreben, für höchsten Vorschubdruck. Besonders stabile, 3-seitige Führung der Bohrsäule in der Grundplatte und 3-fache kreuzweise Befestigung, für hohe Steifigkeit beim senkrechten Bohren. 4 Ringschrauben zum Ausgleichen von Bodenunebenheiten, für exakten Stand. Bohrtiefenskala. Vorschubschlitten durch einstellbare und vorgespannte Kunststoffgleitlager allseits geführt. Präziser Vorschubantrieb garantiert leichtes, schwingungsarmes Anbohren und präzisen, vibrationsarmen Bohrvorschub. Für hohen Vorschubdruck und lange Lebensdauer der Bohrkronen. Im Vorschubschlitten integrierte Libelle für exakte Ausrichtung des Bohrständers. Arretierung des Vorschubschlittens für einfache Montage der Bohrkronen und sicheren Transport. Verwindungssteife Verschlussplatte aus verschleißfestem Sphäroguss. Schnellspannvorrichtung, zur Aufnahme von Antriebsmaschinen mit geeigneter Anschlussplatte. Besonders stabiler Spannwinkel, biege- und verwindungssteif, zur Aufnahme von Antriebsmaschinen mit Spannhals Ø 60 mm. Kraftübersetzender Zahnstangenantrieb mit ergonomisch gestaltetem, auf beiden Seiten des Vorschubschlittens steckbarem Vorschubhebel. Breite Zahnstange aus Stahl. Grundplatte mit Nut für Dichtring der Vakuumbefestigung. Vakuumbefestigung als Zubehör. Bohrsäule mit einstellbarem Spannkopf zum Spannen des Bohrständers zwischen Decke und Boden oder zwischen zwei Wänden. Fahrbarer Bohrstander für leichten Transport. Gewicht 19,5 kg.

Lieferumfang

Art.-Nr.

ROLLER'S Centro S2/3,5 Basic-Pack

Diamant-Kernbohrmaschine mit 2-stufigem Getriebe, Multifunktions-Elektronik, Personenschutzschalter PRCD, Wasserzuführeinrichtung mit einstellbarem Absperrventil und Schnellkupplung für Schlauchanschluss ½", Leichtlösering, Einmaulschlüssel SW 32

180012 A220

ROLLER'S Centro S2/3,5 Set T

ROLLER'S Centro S2/3,5 Basic-Pack, ROLLER'S Bohrstander T mit Schlüsselsatz und Befestigungs-Set für Mauerwerk und Beton

180030 A220

Zubehör

ROLLER'S Universal-Diamant-Kernbohrkronen
induktiv gelötet, wiederbelegbar

siehe Seite 190

ROLLER'S Universal-Diamant-Kernbohrkronen LS
lasergeschweißt, hochtemperaturbeständig

siehe Seite 191

ROLLER'S Bohrstander

siehe Seite 196

ROLLER'S Protector 2 L / M,
Nass- und Trockensauger

siehe Seite 195

Weiteres Zubehör

siehe Seite 192

ROLLER'S *Universal-* Diamant-Kernbohrkronen



-  ▶ **Stahlbeton**
(nass)
-  ▶ **Ziegelmauerwerk**
(nass)
-  ▶ **Kalksandstein**
(trocken / nass)
-  ▶ **Poroton**
(trocken / nass)
-  ▶ **Sandstein**
(nass)
-  ▶ **Asphalt**
(nass)
-  ▶ **Granit**
(nass)
und vieles mehr



Zubehör für ROLLER'S Centro S1, Centro SR, Centro S3, Centro S2/3,5 und andere Fabrikate

Universal-Diamant-Kernbohrkronen, induktiv gelötet, universell einsetzbar für Trocken- und Nassbohrungen, handgeführt oder mit Bohrständer. Für vielen Materialien, z. B. Beton, Stahlbeton, Mauerwerk aller Art, Naturstein, Asphalt, Estrich aller Art. Anschlussgewinde UNC 1¼ innen, Bohrtiefe 420 mm.

- Antrieb durch ROLLER'S Centro S und durch geeignete Antriebsmaschinen anderer Fabrikate mit Anschlussgewinde UNC 1¼ außen. Adapter zum Anschluss an Antriebsmaschine mit anderer Bohrkronenaufnahme (Zubehör).
- Diamant-Segmente mit keilförmigem Anschnitt ("Dachform") für schnelles, leichtes und ruhiges Anbohren.
- Induktiv gelötet auf vollautomatischen Lötanlagen für gleichbleibend hohe Qualität der Lötverbindung. Bohrrohre mit gelöteten Diamant-Segmenten sind durch einfaches Hartlöten wiederbelegbar.
- Hochwertige Diamantsegmente mit spezieller Bindung mit hohem Diamantanteil für schnelle Bohrungen und sehr hohe Standzeit. Universell für den Einsatz in Stahlbeton, Granit, Kalksandstein, Sandstein, Poroton, Ziegel, Asphalt.
- Sofort einsatzbereit, durch angeschärfte Diamant-Segmente.
- Leichtlösering, für leichtes Lösen der Bohrkronen (Zubehör).
- Zum leistungsfähigen Saugen der Bohrstäube aus dem Bohrspalt beim Trockenbohren ROLLER'S Protector 2 M verwenden, siehe Seite 195. Trocken- und Nasssauger ROLLER'S Protector 2 M ist zertifiziert zum Saugen von gesundheitsgefährdenden Stäuben der Staubklasse M.

Bezeichnung Ø × Bohrtiefe × Anschluss	Anzahl Segment	Art.-Nr.
--	-------------------	----------

ROLLER'S *Universal-Diamant-Kernbohrkrone*

UDKB 32 × 420 × UNC 1¼	4	181010 A
UDKB 42 × 420 × UNC 1¼	4	181015 A
UDKB 52 × 420 × UNC 1¼	5	181020 A
UDKB 62 × 420 × UNC 1¼	6	181025 A
UDKB 72 × 420 × UNC 1¼	7	181030 A
UDKB 82 × 420 × UNC 1¼	7	181035 A
UDKB 92 × 420 × UNC 1¼	8	181040 A
UDKB 102 × 420 × UNC 1¼	8	181045 A
UDKB 112 × 420 × UNC 1¼	9	181050 A
UDKB 122 × 420 × UNC 1¼	10	181055 A
UDKB 127 × 420 × UNC 1¼	10	181059 A
UDKB 132 × 420 × UNC 1¼	11	181060 A
UDKB 152 × 420 × UNC 1¼	12	181065 A
UDKB 162 × 420 × UNC 1¼	12	181070 A
UDKB 182 × 420 × UNC 1¼	12	181075 A
UDKB 200 × 420 × UNC 1¼	12	181080 A
UDKB 225 × 420 × UNC 1¼	13	181085 A
UDKB 250 × 420 × UNC 1¼	14	181090 A
UDKB 300 × 420 × UNC 1¼	22	181095 A

Zubehör

Bohrkronen-Verlängerung 200 mm	180155 R
Adapter UNC 1¼ außen auf G ½ außen	180052
Adapter UNC 1¼ außen auf G ½ innen	180056
Adapter UNC 1¼ außen für Hilti BI zur Verwendung ROLLER'S Universal-Diamant-Kernbohrkronen in Hilti BI Antriebsmaschinen	180053
Adapter UNC 1¼ außen für Hilti BU zur Verwendung ROLLER'S Universal-Diamant-Kernbohrkronen in Hilti BU Antriebsmaschinen	180054
Weitere Adapter zur Verwendung von ROLLER'S Universal-Diamant-Kernbohrkronen in Antriebsmaschinen anderer Fabrikate	auf Anfrage
Leichtlösering für leichtes Lösen der Diamant-Kernbohrkrone	180015
Schärfstein für Diamant-Kernbohrkronen	079012
Einmaulschlüssel SW 41 für Bohrkronen	079003

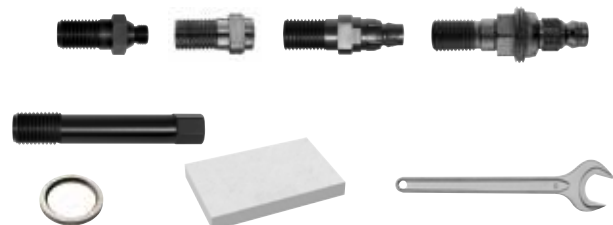

ROLLER'S *Universal-* Diamant-Kernbohrkronen LS

Zubehör für ROLLER'S Centro S1, Centro SR, Centro S3, Centro S2/3,5 und andere Fabrikate

Hochtemperaturbeständige Universal-Diamant-Kernbohrkronen, lasergeschweißt, universell einsetzbar für Trocken- und Nassbohrungen, handgeführt oder mit Bohrständer. Für vielen Materialien, z. B. Beton, Stahlbeton, Mauerwerk aller Art, Naturstein, Asphalt, Estrich aller Art. Anschlussgewinde UNC 1¼ innen, Bohrtiefe 420 mm.

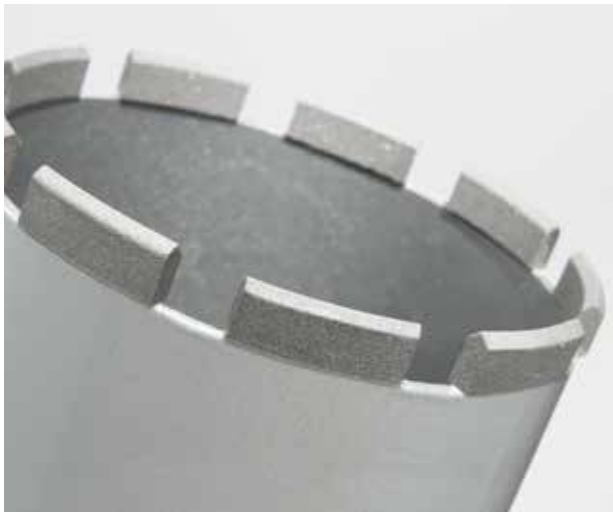

- Antrieb durch ROLLER'S Centro S und durch geeignete Antriebsmaschinen anderer Fabrikate mit Anschlussgewinde UNC 1¼ außen. Adapter zum Anschluss an Antriebsmaschine mit anderer Bohrkronenaufnahme (Zubehör).
- Diamant-Segmente mit keilförmigem Anschnitt ("Dachform") für schnelles, leichtes und ruhiges Anbohren.
- Lasergeschweißt auf vollautomatischen Schweißanlagen für gleichbleibend hohe Qualität der Schweißverbindung. Hochtemperaturbeständig, auch bei extremer Temperaturbelastung kein Ablösen der Segmente durch Überhitzung.
- Hochwertige Diamantsegmente mit spezieller Bindung mit hohem Diamantanteil für schnelle Bohrungen und sehr hohe Standzeit. Universell für den Einsatz in Stahlbeton, Granit, Kalksandstein, Sandstein, Poroton, Ziegel, Asphalt.
- Sofort einsatzbereit, durch angeschärfte Diamant-Segmente.
- Leichtlösering, für leichtes Lösen der Bohrkronen (Zubehör).
- Zum leistungsfähigen Saugen der Bohrstäube aus dem Bohrspalt beim Trockenbohren ROLLER'S Protector 2 M verwenden, siehe Seite 195. Trocken- und Nasssauger ROLLER'S Protector 2 M ist zertifiziert zum Saugen von gesundheitsgefährdenden Stäuben der Staubklasse M.

- ▶ **Stahlbeton (nass)**
- ▶ **Ziegelmauerwerk (nass)**
- ▶ **Kalksandstein (trocken / nass)**
- ▶ **Poroton (trocken / nass)**
- ▶ **Sandstein (nass)**
- ▶ **Asphalt (nass)**
- ▶ **Granit (nass) und vieles mehr**



Bezeichnung Ø × Bohrtiefe × Anschluss	Anzahl Segment	Art.-Nr.
--	-------------------	----------

ROLLER'S *Universal-Diamant-Kernbohrkrone LS*

UDKB LS 32 × 420 × UNC 1¼	1	181410 A
UDKB LS 42 × 420 × UNC 1¼	4	181415 A
UDKB LS 52 × 420 × UNC 1¼	5	181420 A
UDKB LS 62 × 420 × UNC 1¼	6	181425 A
UDKB LS 72 × 420 × UNC 1¼	6	181430 A
UDKB LS 82 × 420 × UNC 1¼	7	181435 A
UDKB LS 92 × 420 × UNC 1¼	8	181440 A
UDKB LS 102 × 420 × UNC 1¼	9	181445 A
UDKB LS 112 × 420 × UNC 1¼	9	181450 A
UDKB LS 122 × 420 × UNC 1¼	10	181455 A
UDKB LS 127 × 420 × UNC 1¼	10	181459 A
UDKB LS 132 × 420 × UNC 1¼	10	181460 A
UDKB LS 152 × 420 × UNC 1¼	11	181465 A
UDKB LS 162 × 420 × UNC 1¼	12	181470 A
UDKB LS 182 × 420 × UNC 1¼	13	181475 A
UDKB LS 200 × 420 × UNC 1¼	14	181480 A

Zubehör

Bohrkronen-Verlängerung 200 mm	180155 R
Adapter UNC 1¼ außen auf G ½ außen	180052
Adapter UNC 1¼ außen auf G ½ innen	180056
Adapter UNC 1¼ außen für Hilti BI zur Verwendung ROLLER'S Universal-Diamant-Kernbohrkronen in Hilti BI Antriebsmaschinen	180053
Adapter UNC 1¼ außen für Hilti BU zur Verwendung ROLLER'S Universal-Diamant-Kernbohrkronen in Hilti BU Antriebsmaschinen	180054
Weitere Adapter zur Verwendung von ROLLER'S Universal-Diamant-Kernbohrkronen in Antriebsmaschinen anderer Fabrikate	auf Anfrage
Leichtlösering für leichtes Lösen der Diamant-Kernbohrkrone	180015
Schärfstein für Diamant-Kernbohrkronen	079012
Einmaulschlüssel SW 41 für Bohrkronen	079003

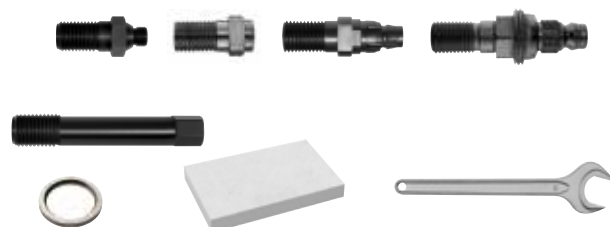

ROLLER'S *Centro DP*



Leistungsstarke, robuste, handliche Diamant-Kernbohrmaschine mit Mikro-Impuls-Technik. Zum Kernbohren ohne Wasser, z. B. in Beton, Stahlbeton bis Ø 162 (202) mm, in Mauerwerk aller Art, Natursteine, Asphalt, Estrich aller Art, bis Ø 202 mm. Speziell zum Trockenbohren, handgeführt oder mit Bohrständer.

- Universelle Diamant-Kernbohrmaschine mit Mikro-Impuls-Technik speziell zum Trockenbohren, handgeführt oder mit Bohrständer! Geeignet für viele, insbesondere harte Materialien.
- Ideal für die Anwendungen bei Gas- und Sanitär-Installation, Heizungsbau, Elektro-Installation u. a. Für Rohrleitungs- und Kabeldurchführungen, Lüftungskanäle, Prüfkernbohrungen u. a. Mit Sicherheitssauger ROLLER'S Protector 2 M ideal geeignet zur Herstellung von Kernbohrungen ohne Wasser, z. B. in fertiggestellten Wohn-, Büro- oder Industrieanlagen.
- Leistungsstarke Antriebsmaschine mit Mikro-Impuls-Technik zum vibrationsarmen Kernbohren ohne Wasser, für einfaches, schnelles Arbeiten, z. B. 200 mm in Stahlbeton Ø 62 mm nur 5 min. Zur Aufnahme von Bohrkronen mit Anschlussgewinde UNC 1 ¼ innen oder G ½ außen. Integrierte Staubabsaugung zum Anschluss an ROLLER'S Protector 2 M und andere geeignete Entstauber.
- **Mikro-Impuls-Technik**
Zu- und abschaltbare Mikro-Impuls-Technik: Impulsscheibe mit 24 Zähnen erzeugt im Leerlauf bei 1.200 min⁻¹ 28.800 Impulse min⁻¹, unter Last bei 880 min⁻¹ 21.120 Impulse min⁻¹.
- Kompakte Bauweise, günstiges Gewicht, Antriebsmaschine nur 7,0 kg.
- Praxisgerechter Spatengriff in Verbindung mit Gegenhalter für handgeführtes Bohren. Spannhals Ø 60 mm zur Aufnahme der Antriebsmaschine in ROLLER'S Bohrständer S2, ROLLER'S Bohrständer T und in geeignete Bohrständer anderer Fabrikate.
- Stabiles, wartungsfreies Getriebe. Blockierschutz durch Sicherheits-Rutschkupplung. Lastdrehzahl Bohrspindel 880 min⁻¹.
- Robuster, durchzugstarker Universalmotor 2200 W, mit Multi-Funktionselektronik mit Anlaufstrombegrenzung für Sanftanlauf, automatischer Leerlaufdrehzahlbegrenzung, Überlastsicherung und Blockierschutz. Tippschalter mit Arretierung.
- Trocken-Diamant-Kernbohrkronen LS (Zubehör), speziell für die Mikro-Impuls-Technik entwickelt, lasergeschweißt, hochtemperaturbeständig, zum Kernbohren ohne Wasser, handgeführt oder mit Bohrständer, Anschlussgewinde UNC 1 ¼ innen, Nutzlänge 320 mm. Ideal zum Trockenbohren in Stahlbeton und Mauerwerk. Siehe Seite 194. Leichtlösering, für leichtes Lösen der Bohrkronen (Zubehör).
- **Staubabsaugung nach EN 60335-2-69**
Beim Bearbeiten quarzhaltiger Baustoffe, z. B. Beton, Stahlbeton, Mauerwerk, Estrich, fällt in hohem Maß quarzhaltiger, gesundheitsgefährdender mineralischer Staub (Quarzfeinstaub) an. Das Einatmen von Quarzfeinstaub ist gesundheitsgefährdend. Nach EN 60335-2-69 ist vorgeschrieben, zum Saugen von gesundheitsgefährdenden Stäuben mit einem Expositionsgrenzwert/Arbeitsplatzgrenzwert > 0,1 mg/m³ mindestens einen Sicherheitssauger der Staubklasse M einzusetzen. Nationale Vorschriften beachten.
Zum leistungsfähigen Saugen der Bohrstäube aus dem Bohrspalt beim Trockenbohren ROLLER'S Protector 2 M verwenden, siehe Seite 195. Trocken- und Nasssauger ROLLER'S Protector 2 M ist zertifiziert zum Saugen von gesundheitsgefährdenden Stäuben der Staubklasse M.
Anbohrhilfe G ½ TDKB, mit Bohrungen zur Absaugung des Bohrstäubes aus dem Bohrloch.
- ROLLER'S Bohrständer S2 oder ROLLER'S Bohrständer T, siehe Seite 196.



ROLLER'S *Centro DP Basic-Pack*

Antriebsmaschine mit Mikro-Impuls-Technik, Multifunktions-Elektronik, integrierter Staubabsaugung, Anbohrhilfe G 1/2 TDKB mit Bohrer Ø 8 mm, Sechskantstiftschlüssel SW 3, Gegenhalter, Einmaulschlüssel SW 32. Im Stahlblechkasten

180016 A220

ROLLER'S *Centro DP Set S2*

ROLLER'S *Centro DP Basic-Pack*, ROLLER'S Bohrständer S2 mit Schlüsselsatz und Befestigungs-Set für Mauerwerk und Beton

180033 A220

ROLLER'S *Centro DP Set T*

ROLLER'S *Centro DP Basic-Pack*, ROLLER'S Bohrständer T mit Schlüsselsatz und Befestigungs-Set für Mauerwerk und Beton

180035 A220

ROLLER'S *Centro DP / Protector 2 M Set-Pack*

ROLLER'S *Centro DP Basic-Pack*, Art.-Nr. 180016 A220, ROLLER'S Protector 2 M Set, Art.-Nr. 185601 A220

180036 A220



Zubehör

ROLLER'S *Centro DP Antriebsmaschine*

180003 A220

ROLLER'S *Trocken-Diamant-Kernbohrkronen LS*
lasergeschweißt, hochtemperaturbeständig

siehe Seite 194

ROLLER'S *Bohrständer*

siehe Seite 196

ROLLER'S *Protector 2 M*,
Nass- und Trockensauger

siehe Seite 195

Weiteres Zubehör

siehe Seite 197

Stahlblechkasten mit Einlage

180600 ADP



ROLLER'S Trocken-Diamant-Kernbohrkronen LS

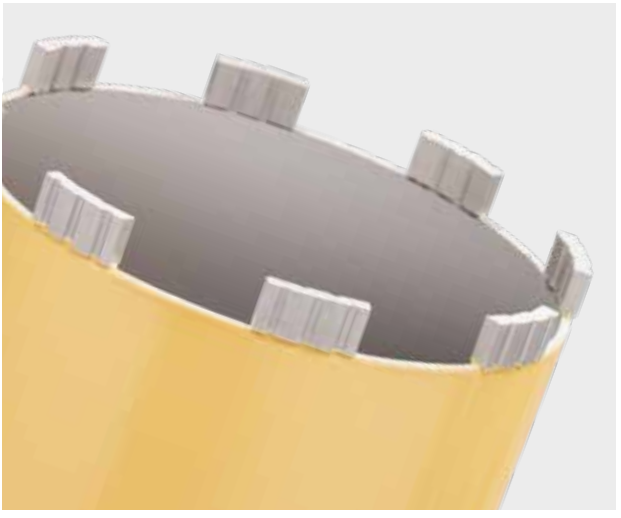

-  ▶ Stahlbeton
-  ▶ Ziegelmauerwerk
-  ▶ Kalksandstein
-  ▶ Poroton
-  ▶ Sandstein
-  ▶ Asphalt
-  ▶ Granit und vieles mehr

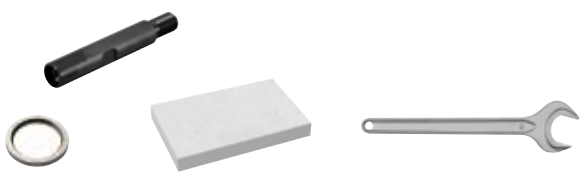

Zubehör für ROLLER'S Centro DP und andere geeignete Fabrikate

Hochtemperaturbeständige Trocken-Diamant-Kernbohrkronen, lasergeschweißt. Speziell zum Trockenbohren mit Kernbohrmaschinen mit Mikro-Impuls-Technik, handgeführt oder mit Bohrständen. Für viele Materialien, z. B. Beton, Stahlbeton, Mauerwerk aller Art, Naturstein, Asphalt, Estrich aller Art. Anschlussgewinde UNC 1¼ innen, Bohrtiefe 320 mm.

- Antrieb durch ROLLER'S Centro DP mit Mikro-Impuls-Technik und durch geeignete Antriebsmaschinen anderer Fabrikate mit Anschlussgewinde UNC 1¼ außen.
- Diamant-Segmente mit im Bindemittel positionierten Diamanten. Für schnelles, leichtes und ruhiges Anbohren.
- Lasergeschweißt auf vollautomatischen Schweißanlagen für gleichbleibend hohe Qualität der Schweißverbindung. Hochtemperaturbeständig, auch bei extremer Temperaturbelastung kein Ablösen der Segmente durch Überhitzung.
- Hochwertige Diamantsegmente mit spezieller Bindung mit hohem Diamantanteil für schnelle Bohrungen und sehr hohe Standzeit. Universell für den Einsatz in Stahlbeton, Granit, Kalksandstein, Sandstein, Poroton, Ziegel, Asphalt.
- Zum leistungsfähigen Saugen der Bohrstäube aus dem Bohrspalt beim Trockenbohren ROLLER'S Protector 2 M verwenden, siehe Seite 195. Trocken- und Nasssauger ROLLER'S Protector 2 M ist zertifiziert zum Saugen von gesundheitsgefährdenden Stäuben der Staubklasse M.
- Leichtlösering, für leichtes Lösen der Bohrkronen (Zubehör).

Bezeichnung Ø × Bohrtiefe × Anschluss	Anzahl Segment	Art.-Nr.
--	-------------------	----------

ROLLER'S Trocken-Diamant-Kernbohrkrone LS

TDKB LS 32 × 320 × UNC 1¼	3	181500 A
TDKB LS 42 × 320 × UNC 1¼	4	181502 A
TDKB LS 52 × 320 × UNC 1¼	5	181504 A
TDKB LS 62 × 320 × UNC 1¼	5	181506 A
TDKB LS 72 × 320 × UNC 1¼	6	181508 A
TDKB LS 82 × 320 × UNC 1¼	6	181510 A
TDKB LS 92 × 320 × UNC 1¼	6	181512 A
TDKB LS 102 × 320 × UNC 1¼	7	181514 A
TDKB LS 112 × 320 × UNC 1¼	7	181516 A
TDKB LS 122 × 320 × UNC 1¼	8	181532 A
TDKB LS 127 × 320 × UNC 1¼	8	181518 A
TDKB LS 132 × 320 × UNC 1¼	8	181520 A
TDKB LS 142 × 320 × UNC 1¼	8	181522 A
TDKB LS 152 × 320 × UNC 1¼	8	181524 A
TDKB LS 162 × 320 × UNC 1¼	9	181526 A
TDKB LS 182 × 320 × UNC 1¼	9	181528 A
TDKB LS 202 × 320 × UNC 1¼	10	181530 A

Zubehör

Bohrkronen-Verlängerung 200 mm	180155 R
Leichtlösering für leichtes Lösen der Diamant-Kernbohrkrone	180015
Schärfstein für Diamant-Kernbohrkronen	079012
Einmaulschlüssel SW 41 für Bohrkronen	079003

¹⁾ Nationale Vorschriften zur Aufnahme und Entsorgung von gesundheitsgefährdenden Stäuben beachten.

ROLLER'S Protector 2 M/L



Saugen von gesundheitsgefährdenden Stäuben beim Trennen und Schlitzzen

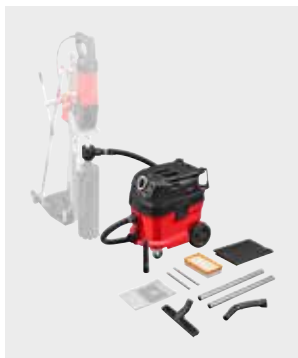

Saugen von gesundheitsgefährdenden Stäuben beim Trockenbohren



Saugen von Bohrschlamm beim Nassbohren mit ROLLER'S Bohrstäben

Universeller, leistungsstarker Trocken- und Nasssauger mit automatischer Filterreinigung zum Saugen von Stäuben, Schmutz und Flüssigkeiten.

- **Zertifizierter Sauger (Entstauber) zur Aufnahme gesundheitsgefährdender Stäube.** Ideal zur Staubabsaugung beim Schlitzzen, Trennen, Bohren, Kernbohren und Schleifen.
ROLLER'S Protector 2 L: zertifiziert als Sauger Staubklasse L nach EN 60335-2-69¹⁾, Expositionsgrenzwert / Arbeitsplatzgrenzwert > 1 mg/m³, Durchlassgrad ≤ 0,1 %.
ROLLER'S Protector 2 M: zertifiziert als Sauger Staubklasse M nach EN 60335-2-69¹⁾, Expositionsgrenzwert / Arbeitsplatzgrenzwert > 0,1 mg/m³, Durchlassgrad ≤ 0,1 %, mit elektronischer Volumenstromüberwachung, Wahlschalter zur Anpassung der Saugleistung an unterschiedliche Saugschlauchdurchmesser (21, 27, 32, 35, 40 mm) und Verschlussstopfen für den Saugschlauch-Anschlussstutzen.
- Kompakte, handliche Bauweise, günstiges Gewicht, nur 13,5 kg (Protector 2 L) bzw. 14,2 kg (Protector 2 M). Leicht und wendig durch gummierte Laufräder und drehbare Lenkrollen, feststellbar durch Lenkrolle mit Arretierung. Großer Behälterinhalt 31 l, für Flüssigkeiten 17 l. Ein-/Ausschalter mit Auswahl ohne Filterreinigung bzw. mit Filterreinigung mit 15 s oder 60 s Taktung.
- Leistungsstarker Staubsauger (Entstauber) mit innovativer, patentierter, automatischer Filterreinigung. Flachfaltensystem wird alle 15 s oder 60 s durch kraftvolle Luftstöße automatisch gereinigt, dadurch konstant hohe Saugkraft während der gesamten Reinigung / Absaugung.
- Adapter zum Anschluss eines Elektrowerkzeugs.
- Integrierte Anschlüsse zum Fixieren eines Systemkoffers ROLLER'S L-Boxx.
- Robuster, durchzugstarker Bypass-Motor, 1200 W, mit Hochleistungsturbinen. Hohe Saugleistung, stufenlos einstellbar bis zu einer Luftmenge ≤ 143 m³/h. Für optimale Anpassung an die benötigte Saugleistung.
- Ein- / Ausschalter und Schalter für automatische Filterreinigung mit integrierter grüner LED zur Anzeige der Betriebsbereitschaft der automatischen Filterreinigung.
- Mit automatischer Abschaltung bei Erreichen des maximalen Flüssigkeitsfüllstands (bei elektrisch leitenden Flüssigkeiten).
- Integrierte Gerätesteckdose für Elektrowerkzeuge bis 2200 W, mit elektronischer Ein-/Ausschaltautomatik. Beim Ein- / Ausschalten des Elektrowerkzeugs schaltet der Sauger automatisch ein bzw. aus.
- **Anti-Statik-System (ROLLER'S Protector 2 M)**
Beim Bearbeiten quarzhaltiger Baustoffe, z. B. Beton, Stahlbeton, Mauerwerk, Estrich, fällt in hohem Maß quarzhaltiger, gesundheitsgefährdender mineralischer Staub (Quarzfeinstaub) an. Das Einatmen von Quarzfeinstaub ist gesundheitsschädlich. Nach EN 60335-2-69 ist vorgeschrieben, zum Saugen von gesundheitsgefährdenden Stäuben mit einem Expositionsgrenzwert / Arbeitsplatzgrenzwert > 0,1 mg/m³ mindestens einen Sicherheitssauger der Staubklasse M einzusetzen. Nationale Vorschriften beachten.
- **Staubabsaugung nach EN 60335-2-69**
Beim Bearbeiten quarzhaltiger Baustoffe, z. B. Beton, Stahlbeton, Mauerwerk, Estrich, fällt in hohem Maß quarzhaltiger, gesundheitsgefährdender mineralischer Staub (Quarzfeinstaub) an. Das Einatmen von Quarzfeinstaub ist gesundheitsschädlich. Nach EN 60335-2-69 ist vorgeschrieben, zum Saugen von gesundheitsgefährdenden Stäuben mit einem Expositionsgrenzwert / Arbeitsplatzgrenzwert > 0,1 mg/m³ mindestens einen Sicherheitssauger der Staubklasse M einzusetzen. Nationale Vorschriften beachten.

Lieferumfang

Art.-Nr.

ROLLER'S Protector 2 L Set

Nass- und Trockenstaubsauger der Staubklasse L, mit automatischer Filterreinigung, 1 Stück Vliesfilterbeutel, 1 Stück Flachfaltfilter PES, Saugschlauch 4,0 m, Griffstück, 2 Stück Metallsaugrohre je 0,5 m. Flächensaugvorsatz nass / trocken 300 mm mit Rollen, Bürstenstreifen, Gummilippen, Fugensaugvorsatz, Adapter Saugschlauch / Elektrowerkzeug

185600 A220

ROLLER'S Protector 2 M Set

Nass- und Trockenstaubsauger der Staubklasse M, mit automatischer Filterreinigung, 1 Stück Vliesfilterbeutel, 1 Stück Flachfaltfilter PES, 1 Stück Polyethylenbeutel, Saugschlauch E 4,0 m, Griffstück E, 2 Stück Metallsaugrohre je 0,5 m. Flächensaugvorsatz nass / trocken 300 mm mit Rollen, Bürstenstreifen, Gummilippen, Fugensaugvorsatz, Adapter Saugschlauch / Elektrowerkzeug

185601 A220

Zubehör

Vliesfilterbeutel, 5er-Pack, Polyestervlies, 3-lagig, reißfest, zum Feucht- und Trockensaugen, M-zertifiziert, für normalen Schmutz, Feinstäube, abrasive Stäube, feuchten Schmutz

185511 A05

Nassfilterbeutel, 5er-Pack, Papier-Polyester-Spinnvlies, reißfest, zum Nass- und Trockensaugen, für abrasive Stäube, nassen Schmutz, Flüssigkeiten

185512 A05

Polyethylenbeutel, 10er-Pack, zum Nass- und Trockensaugen von nicht gesundheitsgefährdenden Stäuben, für normalen Schmutz, Feinstäube, abrasive Stäube, nassen Schmutz, Flüssigkeiten. Verhindert Verschmutzen des Behälters.

185513 A10

Flachfaltfilter PES, Polyester, nanobeschichtet, 1 Stück, verrottungssicher, mit Wasser auswaschbar zum Nass- und Trockensaugen, M-zertifiziert

185515 A01

Saugrotor zur Staubabsaugung, Wasserabsaugvorrichtung

siehe Seite 197



Staubklasse L



Staubklasse M



Diamant-Kernbohr- und Trenntechnik



Deutsche Spitzenqualität

ROLLER'S Bohrständer S2

Für ROLLER'S Centro S1, Centro SR, Centro S3 und andere Fabrikate.

Robuster, handlicher Bohrständer zum Kernbohren bis \varnothing 202 mm. Bohrsäule aus biege- und verwindungssteifem 4-kant-Präzisionsstahlrohr \varnothing 50 mm, kaltverfestigt, extra eng toleriert, für vibrationsarme Führung des Vorschubschlittens. Bohrsäule in stabilem Standfuß geführt und 2-fach geschraubt, für hohe Steifigkeit beim Bohren. Standfuß aus Stahlprofil. 4 Stellschrauben zum Ausgleichen von Bodenunebenheiten, für exakten Stand. Spannwinkel zur Aufnahme von Antriebsmaschinen mit Spannhals \varnothing 60 mm. Vorschubschlitten durch einstellbare und vorgespannte Kunststoffgleitlager allseits geführt. Präziser Vorschubantrieb garantiert leichtes, schwingungsarmes Anbohren und präzisen, vibrationsarmen Bohrvorschub. Für hohen Vorschubdruck und lange Lebensdauer der Bohrkronen. Im Vorschubschlitten integrierte Libelle für exakte Ausrichtung des Bohrständers. Arretierung des Vorschubschlittens für einfache Montage der Bohrkronen und sicheren Transport. Stabiler Spannwinkel, biege- und verwindungssteif, zur Aufnahme von Antriebsmaschinen mit Spannhals \varnothing 60 mm. Kraftübersetzender Zahnstangenantrieb mit ergonomisch gestaltetem, auf beiden Seiten des Vorschubschlittens steckbarem Vorschubhebel. Breite Zahnstange aus Stahl. Gewicht 12 kg. Mit Sechskant-Stiftschlüssel SW 6, Einmaulschlüssel SW 19 und 30. Befestigungs-Set für Mauerwerk und Beton, bestehend aus 2 Stück Spreizanker M 12, 10 Stück Einschlaganker M 12, Setzeisen für Einschlaganker M 12, Kordelgewindestange mit Gewinde M 12 \times 52, Schnellspann-Mutter, Scheibe, Hartmetall-Steinbohrer \varnothing 15 mm SDS-plus

183700 A



Deutsche Spitzenqualität

ROLLER'S Bohrständer T

Universell für ROLLER'S Centro S1, Centro SR, Centro S3, Centro S2/3,5 und andere Fabrikate. Bei ROLLER'S Centro SR wird die Verwendung des Distanzstück Set (siehe unten) empfohlen.

Robuster, besonders stabiler Bohrständer zum Kernbohren in Stahlbeton u. a. Materialien bis \varnothing 300 mm. Für höchste Ansprüche. Bohrsäule aus biege- und verwindungssteifem 4-kant-Präzisionsstahlrohr \varnothing 50 mm, kaltverfestigt, extra eng toleriert, für vibrationsarme Führung des Vorschubschlittens. Stufenlos schwenkbar mit Gradeinteilung bis 45°, mit 2-facher Abstützung durch verstellbare, einstückige Stahlstreben, für höchsten Vorschubdruck. Besonders stabile, 3-seitige Führung der Bohrsäule in der Grundplatte und 3-fache kreuzweise Befestigung, für hohe Steifigkeit beim senkrechten Bohren. 4 Ringschrauben zum Ausgleichen von Bodenunebenheiten, für exakten Stand. Bohrtiefenskala. Vorschubschlitten durch einstellbare und vorgespannte Kunststoffgleitlager allseits geführt. Präziser Vorschubantrieb garantiert leichtes, schwingungsarmes Anbohren und präzisen, vibrationsarmen Bohrvorschub. Für hohen Vorschubdruck und lange Lebensdauer der Bohrkronen. Im Vorschubschlitten integrierte Libelle für exakte Ausrichtung des Bohrständers. Arretierung des Vorschubschlittens für einfache Montage der Bohrkronen und sicheren Transport. Verwindungssteife Verschlussplatte aus verschleißfestem Sphäroguss. Schnellspannvorrichtung, zur Aufnahme von Antriebsmaschinen mit geeigneter Anschlussplatte. Besonders stabiler Spannwinkel, biege- und verwindungssteif, zur Aufnahme von Antriebsmaschinen mit Spannhals \varnothing 60 mm. Kraftübersetzender Zahnstangenantrieb mit ergonomisch gestaltetem, auf beiden Seiten des Vorschubschlittens steckbarem Vorschubhebel. Breite Zahnstange aus Stahl. Grundplatte mit Nut für Dichtring der Vakuumbefestigung. Vakuumbefestigung als Zubehör. Bohrsäule mit einstellbarem Spannkopf zum Spannen des Bohrständers zwischen Decke und Boden oder zwischen zwei Wänden. Fahrbarer Bohrständer für leichten Transport. Gewicht 19,5 kg. Sechskant-Stiftschlüssel SW 6, Einmaulschlüssel SW 19 und SW 30. Befestigungs-Set für Mauerwerk und Beton, bestehend aus 2 Stück Spreizanker M12 für Mauerwerk, 10 Stück Einschlaganker M12 für Beton, Setzeisen für Einschlaganker M12, Kordelgewindestange mit Gewinde M12 \times 52, Schnellspann-Mutter, Scheibe, Hartmetall-Steinbohrer \varnothing 15 mm SDS-plus

183600 A



Distanzstück Set zur zusätzlichen Stabilisierung der Antriebsmaschine Centro SR am Bohrständer T, bestehend aus Distanzstück und 2 Zylinderschrauben M 8 \times 65

183632 R

ROLLER'S Centro

S1 / SR / S2/3,5 / DP

Zubehör für ROLLER'S Centro S1, Centro SR,
Centro S2/3,5, Centro DP und andere Fabrikate

Art.-Nr.



Bohrschablone Bohrständert zum einfachen Setzen der Befestigungsbohrungen	183605 R
Laser-Bohrmittelanzeiger	183604 R
Hartmetall-Steinbohrer Ø 15 mm SDS-Plus für Einschlaganker M 12	079018
Einschlaganker M 12, 50er-Pack, für Beton	079005 R50
Setzeisen für Einschlaganker M 12	182050 R
Hartmetall-Steinbohrer Ø 20 mm SDS-Plus für Spreizanker M 12	079019
Spreizanker M 12, 10er-Pack, für Mauerwerk, wiederverwendbar	079006 R10
Schnellspann-Set 160 zur Befestigung des Bohrständers mit Anker, bestehend aus Kordelgewindestange 160 mm mit Gewinde M 12 x 52, Schnellspann-Mutter, Scheibe	079010
Schnellspann-Set 500 zur Befestigung des Bohrständers ohne Anker, bestehend aus Kordelgewindestange 500 mm, 2 Schnellspann-Mutter, 2 Scheiben	183607 R
Vakuumbefestigung Bohrständert , bestehend aus Dichting und Abdeckplatte mit Schlauchanschluss	183603 R
Vakuumpumpe , für Vakuum ≤ -900 mbar (90%), bestehend aus trockenlaufender Drehschieberpumpe, ölfrei, Förderleistung 6 m³/h, Kondensatormotor 230 V, 50–60 Hz, 250 W, spritzwassergeschützt, innenliegender Ansaugfilter mit Schalldämpferfunktion und 5 m PVC-Gewebeschauch mit Schnellkupplung	183670 R220
Anbohrhilfe G ½ UDKB , mit Bohrungen zur Absaugung des Bohrstaubes aus dem Bohrloch durch Saugrotor zur Staubabsaugung (Art.-Nr. 181160 R), mit Hartmetall-Steinbohrer Ø 8 mm	180140 R
Anbohrhilfe G ½ TDKB , mit Bohrungen zur Absaugung des Bohrstaubes aus dem Bohrloch, mit Hartmetall-Steinbohrer Ø 8 mm	180145 R
Hartmetall-Steinbohrer Ø 8 mm für Anbohrhilfe	079013
Druckwasserbehälter für 10 l Wasser, zum Nassbohren ohne Wasseranschluss	182006 A
Wasserabsaugvorrichtung zum Nassbohren bis Ø 170 mm, bestehend aus Wassersammelring mit Dichtung, Gummischeibe Ø 200 mm, Universalniederhalter für alle ROLLER'S Bohrständert	183606 R
Gummischeibe Ø 200 mm, 10er-Pack, für Wasserabsaugvorrichtung	183675 R10
Saugrotor zur Staubabsaugung mit Anschlussgewinde G ½ außen, UNC 1¼ außen und mit Anschluss für ROLLER'S Protector 2 und andere geeignete Sauger	180160 R
Dosenlibelle magnetisch, zum Ausrichten des Bohrständers	182010 A
Bohrkronen-Verlängerung 200 mm	180155 R
Leichtlösering für leichtes Lösen der Diamant-Kernbohrkrone	180015
Schärfstein für Diamant-Kernbohrkronen	079012
Einmaulschlüssel SW 41 zum Lösen der Bohrkrone	079003
ROLLER'S Protector 2 L / M Trocken- und Nasssauger, zertifiziert als Sauger und Entstauber zur Aufnahme gesundheitsgefährdender Stäube nach EN 60335-2-69	siehe Seite 195

ROLLER'S Groove 125



Leistungsstarkes, kompaktes, handliches Diamant-Schlitz- und Trennschleifgerät zum trockenen Schlitzten und Trennen mineralischer Werkstoffe, z. B. Beton, Stahlbeton, Mauerwerk aller Art, Natursteine, Estrich aller Art. Für eine Schlitztiefe bis 38 mm und eine Schlitzbreite bis 43 mm.

- Ideal zur Herstellung von Schlitzten / Nuten zur Verlegung von Rohren und elektrischen Leitungen bei der Heizungs-, Sanitär- und Elektroinstallation, Klima- und Kältetechnik.
- Leistungsstarke Antriebsmaschine zum staubfreien, einfachen und sicheren Trennen und Schlitzten von Beton, Stahlbeton, Mauerwerk u.a. Besonders schnell, Schlitzten in Mauerwerk 38 mm tief, 500 mm lang, in nur 25 s.
- Zum Antrieb von 1–2 Stück Diamant-Trennscheiben nach EN 13236 Ø 125 mm. 4 Distanzscheiben in unterschiedlicher Dicke, gemäß gewünschter Schlitzbreite mit den Trennscheiben zu einem stabilen Block zusammengeschraubt, sichern eine gleichbleibende Schlitzbreite.
- Vollflächig anliegende Auflageplatte während des gesamten Schlitz-/Trennvorgangs für geführtes Eintauchen der Diamant-Trennscheiben, staubfreies, sicheres Arbeiten und leichten, gleichmäßigen Vorschub.
- Kompakte Bauweise, günstiges Gewicht, Antriebsmaschine nur 5,8 kg.
- Praxisgerechter Schaltergriff, einstellbar in 2 Positionen, parallel oder quer zur Maschinenachse, und schwenkbarer Haltegriff, für optimale Arbeitsposition und ergonomisches Arbeiten.
- Stufenlos einstellbarer Tiefenanschlag.
- Arretierung der Antriebswelle zum einfachen Wechseln der Universal-Diamant-Trennscheiben.
- Stabiles, wartungsfreies Getriebe. Lastdrehzahl der Antriebswelle 5000 min⁻¹.
- Robuster, durchzugstarker Universalmotor 1850 W, mit Sicherheits-Tippschalter mit Wiedereinschaltsperrung. Anschlussleitung 2,3 m.
- Multifunktions-Elektronik mit Anlaufstrombegrenzung für Sanftanlauf zum gefühlvollen Eintauchen der Diamant-Trennscheiben, automatischer Leerlaufdrehzahlbegrenzung zur Lärmreduzierung und Schonung des Motors, Überlastsicherung zum Schutz von Motor und Getriebe.
- Universal-Diamant-Trennscheiben, universell einsetzbar, Metallgrundkörper nach EN 13236 mit Aufnahmebohrung Ø 22,23 mm, hochwertige Diamantsegmente mit spezieller Bindung mit hohem Diamantanteil für schnelles Schlitzten / Trennen und sehr hohe Standzeit (Zubehör).
ROLLER'S Universal-Diamant-Trennscheiben LS Turbo, lasergeschweißt, hochtemperaturbeständig, für schnelle Schnitte und Schnitte in besonders harte Materialien, oder
ROLLER'S Universal-Diamant-Trennscheiben LS H-P, High-Performance, lasergeschweißt, hochtemperaturbeständig, für schnelle Schnitte und Schnitte in besonders harte Materialien, sehr hohe Standzeit.
- **Staubabsaugung nach EN 60335-2-69**
Beim Bearbeiten quarzhaltiger Baustoffe, z. B. Beton, Stahlbeton, Mauerwerk, Estrich, fällt in hohem Maß quarzhaltiger, gesundheitsgefährdender mineralischer Staub (Quarzfeinstaub) an. Das Einatmen von Quarzfeinstaub ist gesundheitsschädlich. Nach EN 60335-2-69 ist vorgeschrieben, zum Saugen von gesundheitsgefährdenden Stäuben mit einem Expositionsgrenzwert/ Arbeitsplatzgrenzwert > 0,1 mg/m³ mindestens einen Sicherheitssauger der Staubklasse M einzusetzen. Nationale Vorschriften beachten.
ROLLER'S Protector 2 M, Trocken- und Nasssauger, zertifiziert zum Saugen von gesundheitsgefährdenden Stäuben der Staubklasse M, siehe Seite 195.

Lieferumfang

Art.-Nr.

ROLLER'S Groove 125 Basic-Pack

Antriebsmaschine mit Multifunktions-Elektronik, Absaugstutzen zum Anschluss eines Staubsaugers (Entstaubers), Distanzscheiben 3, 6, 10, 20 mm, Tiefenanschlag, Steckschlüssel SW 13, ohne Trennscheiben, im Koffer

185010 A220

Zubehör

ROLLER'S Groove 125 Antriebsmaschine

185000 A220

ROLLER'S Universal-Diamant-Trennscheibe LS Turbo Ø 125 mm, lasergeschweißt, hochtemperaturbeständig, für schnelle Schnitte und Schnitte in harte Materialien, mit Metallgrundkörper nach EN 13236

185021 A

ROLLER'S Universal-Diamant-Trennscheibe LS H-P Ø 125 mm, High-Performance, lasergeschweißt, hochtemperaturbeständig, für schnelle Schnitte und Schnitte in besonders harte Materialien, hohe Standzeit, mit Metallgrundkörper nach EN 13236

185022 A

Schlitzmeisel zum Entfernen des Stegs nach dem Schlitzten

185024 A

Koffer mit Einlage

185054 A

ROLLER'S Protector 2 M Trocken- und Nasssauger

siehe Seite 195

ROLLER'S Groove 180 SR



Patent EP 2 085 191

Deutsche Spitzenqualität



Leistungsstarkes, kompaktes, handliches Diamant-Schlitz- und Trennschleifgerät zum trockenen Schlitzten und Trennen mineralischer Werkstoffe, z. B. Beton, Stahlbeton, Mauerwerk aller Art, Natursteine, Estrich aller Art. Für eine Schlitztiefe bis 61 mm und eine Schlitzbreite bis 62 mm.

- Ideal zur Herstellung von Schlitzten / Nuten zur Verlegung von Rohren und elektrischen Leitungen bei der Heizungs-, Sanitär- und Elektroinstallation, Klima- und Kältetechnik.
- Leistungsstarke Antriebsmaschine zum staubfreien, einfachen und sicheren Trennen und Schlitzten von Beton, Stahlbeton, Mauerwerk u.a. Besonders schnell, Schlitzten in Mauerwerk 61 mm tief, 500 mm lang, in nur 34 s.
- Zum Antrieb von 1, 2 oder 3 Stück Diamant-Trennscheiben nach EN 13236. 7 Distanzscheiben in unterschiedlicher Dicke, gemäß gewünschter Schlitzbreite mit den Trennscheiben zu einem stabilen Block zusammenschraubt, sichern eine gleichbleibende Schlitzbreite.
- Vollflächig anliegende Auflageplatte während des gesamten Schlitz-/Trennvorgangs für geführtes Eintauchen der Diamant-Trennscheiben, staubfreies, sicheres Arbeiten und leichten, gleichmäßigen Vorschub.
- Kompakte Bauweise, günstiges Gewicht, Antriebsmaschine nur 8,0 kg.
- Praxisgerechter Schaltergriff mit 3-fach kraftübersetzender Hebelwirkung für leichtes Eintauchen und wirkungsvollen Vorschub. Schwenkbarer Haltegriff, für optimale Arbeitsposition und ergonomisches Arbeiten.
- Stufenlos einstellbarer Tiefenanschlag.
- Arretierung der Antriebswelle zum einfachen Wechseln der Universal-Diamant-Trennscheiben.
- Stabiles, wartungsfreies Getriebe. Lastdrehzahl der Antriebswelle 3300 min⁻¹.
- Robuster, durchzugstarker Universalmotor 2000 W, Überhitzungsschutz durch Temperaturüberwachung des Motors mit PTC-Widerstand (Positive Temperature Coefficient). Sicherheits-Tippschalter mit Wiedereinschaltsperre. Wiederanlaufschutz bei Netzausfall. Anschlussleitung 5,7 m.
- **Speed-Regulation**
Die zur Regelung eingesetzte Tacho-Drehzahlregelelektronik hält die Drehzahl auch unter Belastung konstant. Die Drehzahl der Trennscheibe wird so lange auf dem Sollwert gehalten, bis diese auf einen Widerstand stößt und einen kritischen Wert unterschreitet. Der Antriebsmotor bleibt stehen. Wird die Antriebsmaschine wieder entlastet, wird die Soll Drehzahl wieder angefahren, so dass augenblicklich mit der Soll Drehzahl weitergearbeitet werden kann (**Patent EP 2 085 191**). Vorteil: Die Schlitz- und Trenngeschwindigkeit (Lastdrehzahl) bleibt während des gesamten Schlitz- und Trennvorganges erhalten, für hohe Schlitz- und Trennleistung.
- Multifunktions-Elektronik mit Anlaufstrombegrenzung für Sanftanlauf zum gefühlvollen Eintauchen der Diamant-Trennscheiben, automatischer Leerlaufdrehzahlbegrenzung zur Lärmreduzierung und Schonung des Motors, Überlastsicherung zum Schutz von Motor und Getriebe.
- Universal-Diamant-Trennscheiben, universell einsetzbar, Metallgrundkörper nach EN 13236 mit Aufnahmebohrung Ø 22,23 mm, hochwertige Diamantsegmente mit spezieller Bindung mit hohem Diamantanteil für schnelles Schlitzten/Trennen und sehr hohe Standzeit (Zubehör).
ROLLER'S Universal-Diamant-Trennscheiben LS Turbo, lasergeschweißt, hochtemperaturbeständig, für schnelle Schnitte und Schnitte in besonders harte Materialien, oder
ROLLER'S Universal-Diamant-Trennscheiben LS H-P, High-Performance, lasergeschweißt, hochtemperaturbeständig, für schnelle Schnitte und Schnitte in besonders harte Materialien, sehr hohe Standzeit.
- **Staubabsaugung nach EN 60335-2-69**
ROLLER'S Protector 2 M, Trocken- und Nasssauger, zertifiziert zum Saugen von gesundheitsgefährdenden Stäuben der Staubklasse M, siehe Seite 195.



Lieferumfang

Art.-Nr.

ROLLER'S Groove 180 SR Basic-Pack

Antriebsmaschine mit Speed-Regulation, Absaugstutzen zum Anschluss eines Staubsaugers (Entstaubers), Distanzscheiben 3, 6, 10, 20 mm, Tiefenanschlag, Steckschlüssel SW 13, ohne Trennscheiben, im Stahlblechkasten

185011 A220

Zubehör

ROLLER'S Groove 180 SR Antriebsmaschine 185001 A220

ROLLER'S Universal-Diamant-Trennscheibe LS Turbo Ø 180 mm, lasergeschweißt, hochtemperaturbeständig, für schnelle Schnitte und Schnitte in harte Materialien, mit Metallgrundkörper nach EN 13236 185026 A

ROLLER'S Universal-Diamant-Trennscheibe LS H-P Ø 180 mm, High-Performance, lasergeschweißt, hochtemperaturbeständig, für schnelle Schnitte und Schnitte in besonders harte Materialien, hohe Standzeit, mit Metallgrundkörper nach EN 13236 185027 A

Schlitzmeisel zum Entfernen des Stegs nach dem Schlitzten 185024 A

Stahlblechkasten mit Einlage 185058 A

ROLLER'S Protector 2 M Trocken- und Nasssauger siehe Seite 195



Diamant-Kernbohr- und Trenntechnik

ROLLER'S Scirocco 50



Leistungsstarker, hocheffizienter, elektrischer Luftentfeuchter/ Bautrockner für gewerbliche Verwendung in Handwerk und Industrie. Entfeuchtungsleistung ≤ 50 l/24 h, Luftmenge ≤ 265 m³/h.

- Zum schnellen, effizienten Trocknen von Räumen, z. B. nach Leitungswasserschäden, nach Überschwemmungen, zum Entfeuchten von Kellerräumen u. a. und zum beschleunigten Trocknen von z. B. Beton, Mauerwerk, Putz, Estrich.
- Kompakte, handliche Konstruktion im stabilen Kunststoffgehäuse. Gewicht 21 kg.
- Großflächiger Luftansaugbereich mit auswaschbarem Luftfilter. Luftausgang nach oben für optimale Luftzirkulation.
- Kondensatableitung in einen internen 7,7 l Kondensatbehälter, Schlauch nach hinten herausführbar, zur Kondensatableitung in einen beizustellenden Behälter oder direkt in eine Abflussleitung.
- **Elektronischer Hygrostat**
zur Regelung der gewünschten Luftfeuchtigkeit: Automatisches Abschalten bei erreichter Soll-Luftfeuchtigkeit, automatisches Wiedereinschalten bei ansteigender Luftfeuchtigkeit.
- **Kälteaggregat**
Hohe Entfeuchtungsleistung durch hochwertiges Kälteaggregat mit hocheffizientem Rotationsverdichter und leistungsstarkem Kondensatormotor 230 V, 680 W, mit elektronischer Enteisung, für Dauerbetrieb. Sehr leiser Lauf, auch für bewohnte Räume geeignet. Entfeuchtungsleistung ≤ 50 l/24 h, Luftmenge ≤ 265 m³/h. Hochwertiges Kältemittel R-290.
- **Elektronische Steuereinheit**
Beleuchtetes großflächiges Bedienfeld, mit übersichtlicher Anzeige von Ist- und Soll-Luftfeuchtigkeit, Betriebszustand des Kälteaggregats, Abtaufunktion. Tasten zur Einstellung der gewünschten Luftfeuchtigkeit in 5 %-Schritten zwischen 30 % und 90 % sowie zur Einstellung des Dauerbetriebs. Tasten für 2 Lüftergeschwindigkeiten. Taste für Zeitschaltuhr. Memory-Funktion speichert die Einstellungen zum automatischen Betriebsfortlauf nach einem Stromausfall.
- Automatische Abschaltung mit Abschaltsignal bei Verwendung des internen 7,7 l Kondensatbehälters bei Erreichen des maximalen Kondensatfüllstands.
- Stabiles Kunststoffgehäuse mit Laufrollen für leichten Transport.
- Betriebsstunden- und Stromverbrauchszähler, z. B. zur Meldung an den Schadenregulierer/Auftraggeber (Zubehör).
- Kondensatbehälter mit Kondensatpumpe zur Weiterleitung des Kondensats aus dem Kondensatbehälter an einen höher liegenden Behälter oder in ein Waschbecken (Zubehör).
- Elektrische Baulüfter ROLLER'S Mistral zur Unterstützung von ROLLER'S Scirocco 50 / 80 (Zubehör). Für verbesserten Luftaustausch und für beschleunigtes Trocknen nach Überschwemmungen und Leitungswasserschäden, siehe Seite 202.

Lieferumfang

Art.-Nr.

ROLLER'S Scirocco 50 Set

Elektrischer Luftentfeuchter/Bautrockner mit internem 7,7 l Kondensatbehälter. Im stabilen Kunststoffgehäuse mit Laufrollen

132011 A220

Zubehör

Kondensatbehälter mit Pumpe Scirocco 50

zur Weiterleitung des Kondensats aus dem Kondensatbehälter an einen höher liegenden Behälter oder in ein Waschbecken. Förderhöhe ≤ 2 m

132129 A220

Betriebsstunden- und Stromverbrauchszähler

z. B. zur Meldung an den Schadenregulierer/Auftraggeber.

132132 A220

ROLLER'S Control W

elektrisches Feuchtemessgerät zur Feuchtemessung in Baustoffen, z. B. Beton, Mauerwerk, Gips, Holz. In Tasche

132115 A

ROLLER'S Mistral 1360 / 2050

elektrische Baulüfter

siehe Seite 202

ROLLER'S Scirocco 80



Leistungsstarker, hocheffizienter, elektrischer Luftentfeuchter/ Bautrockner für gewerbliche Verwendung in Handwerk und Industrie. Entfeuchtungsleistung ≤ 80 l/24 h, Luftmenge ≤ 850 m³/h.

- Zum schnellen, effizienten Trocknen von Räumen, z. B. nach Leitungswasserschäden, nach Überschwemmungen, zum Entfeuchten von Kellerräumen u. a. und zum beschleunigten Trocknen von z. B. Beton, Mauerwerk, Putz, Estrich.
- Kompakte, handliche Konstruktion im stabilen, pulverbeschichteten Stahlblechgehäuse. Gewicht 51 kg.
- Großflächiger Luftansaugbereich mit auswaschbarem Luftfilter. Seitlicher Luftausgang für optimale Luftzirkulation.
- Schlauch zur Kondensatableitung in einen internen 11,5 l Kondensatbehälter (Zubehör), seitlich herausführbar, zur Kondensatableitung in einen beizustellenden Behälter oder direkt in eine Abflussleitung (Zubehör).
- **Elektronischer Hygrostat** zur Regelung der gewünschten Luftfeuchtigkeit: Automatisches Abschalten bei erreichter Soll-Luftfeuchtigkeit, automatisches Wiedereinschalten bei ansteigender Luftfeuchtigkeit.
- **Kälteaggregat** Hohe Entfeuchtungsleistung durch hochwertiges Kälteaggregat mit hocheffizientem Rotationsverdichter und leistungsstarkem Kondensatormotor 230 V, 680 W, mit automatischem Heißgas-Abtausystem, für Dauerbetrieb. Sehr leiser Lauf, auch für bewohnte Räume geeignet. Entfeuchtungsleistung ≤ 80 l/24 h, Luftmenge ≤ 850 m³/h. Hochwertiges Kältemittel R-290.
- **Elektronische Steuereinheit** Beleuchtetes 3" Display mit LCD-Technologie, 70 mm Bildschirmdiagonale, mit übersichtlicher Anzeige von Ist- und Soll-Luftfeuchtigkeit, Betriebsstunden, Betriebszustand des Kälteaggregats, der Abtaufunktion, der Verdichterschutzfunktion und der Betriebsstellung für internen 11,5 l Kondensatbehälter. Tasten zur Einstellung der gewünschten Luftfeuchtigkeit in 1 %-Schritten zwischen 30 % und 90 % sowie zur Einstellung des Dauerbetriebs. Memory-Funktion speichert die Einstellungen zum automatischen Betriebsfortlauf nach einem Stromausfall.
- Betriebsstundenzähler und Stromverbrauchszähler, z. B. zur Meldung an den Schadenregulierer/ Auftraggeber.
- **Interner 11,5 l Kondensatbehälter (Zubehör)** Automatische Abschaltung mit Abschaltsignal bei Verwendung des internen 11,5 l Kondensatbehälters bei Erreichen des maximalen Kondensatfüllstands. Ein-/Aus-schalter für Betriebsstellung mit und ohne internen 11,5 l Kondensatbehälter.
- Gerätesteckdose für abnehmbare Anschlussleitung.
- Stabiles, fahrbares Stahlrohrgestell mit großen Laufrädern für leichten Transport, auch über Treppen. Problemloses Abgleiten und Hochziehen der Maschine über die Rückseite des Stahlrohrgestells, z. B. von der und auf die Ladefläche eines Fahrzeugs.
- **Abluft-Set (Zubehör)** Großdimensionierter Abluftschlauch Ø 200 mm, 10 m lang, mit Befestigungsösen aus Metall zum Aufhängen vor Ort, mit Anschlussflansch, zum Verteilen der Abluft im Raum, zum Entfeuchten von Hohlräumen, z. B. über Zwischendecken, und zum zusätzlichen Anblasen nasser Flächen.
- Kondensatbehälter mit Kondensatpumpe zur Weiterleitung des Kondensats aus dem Kondensatbehälter an einen höher liegenden Behälter oder in ein Waschbecken (Zubehör)
- Elektrische Baulüfter ROLLER'S Mistral zur Unterstützung von ROLLER'S Scirocco 50 / 80 (Zubehör). Für verbesserten Luftaustausch und für beschleunigtes Trocknen nach Überschwemmungen und Leitungswasserschäden, siehe Seite 202.

Lieferumfang

Art.-Nr.

ROLLER'S Scirocco 80 Set

Elektrischer Luftentfeuchter/Bautrockner im stabilen Stahlblechgehäuse auf fahrbarem Stahlrohrgestell mit großen Laufrädern

132010 A220

Zubehör

11,5 l Kondensatbehälter

zur Kondensatableitung innerhalb des Stahlblechgehäuses

132100 A

Kondensatbehälter mit Pumpe Scirocco 80

zur Weiterleitung des Kondensats aus dem Kondensatbehälter an einen höher liegenden Behälter oder in ein Waschbecken. Förderhöhe ≤ 2 m

132121 A220

Abluft-Set

bestehend aus Abluftschlauch Ø 200 mm, 10 m lang, mit Befestigungsösen aus Metall, mit Anschlussflansch, zum Verteilen der Abluft im Raum, zum Entfeuchten von Hohlräumen, z. B. über Zwischendecken, und zum zusätzlichen Anblasen nasser Flächen

132104 A

ROLLER'S Control W

elektrisches Feuchtemessgerät zur Feuchtemessung in Baustoffen, z. B. Beton, Mauerwerk, Gips, Holz. In Tasche

132115 A

ROLLER'S Mistral 1360 / 2050

elektrische Baulüfter

siehe Seite 202

ROLLER'S *Mistral 1360*



Leistungsstarker, hocheffizienter, elektrischer Baulüfter mit Axialgebläse, für gewerbliche Verwendung in Handwerk und Industrie. Luftmenge $\leq 1360 \text{ m}^3/\text{h}$.

- Zur Unterstützung von Luftentfeuchtern/ Bautrocknern nach Überschwemmungen und Leitungswasserschäden. Ideal zur Be- und Entlüftung von Räumen, Zwischenräumen, Schächten, Hohlräumen und zur Belüftung und Windkühlung von Maschinen, Festzelten, Veranstaltungshallen. Zur Unterstützung des Luftaustausches in feuchten Kellerräumen und zur Beschleunigung der Trocknung von z. B. Beton, Mauerwerk, Putz, Estrich.
- Kompakte, handliche Konstruktion im stabilen Kunststoffgehäuse. Gewicht nur 6,8 kg.
- Mit praktischem Tragegriff zum einfachen Transport.
- Leistungsstarker, geräuscharmer Kondensatormotor 230 V, 145 W, für Dauerbetrieb. Axialgebläse. Erzeugte Luftmenge $\leq 1360 \text{ m}^3/\text{h}$.
- Großdimensionierter Abluft- und Ansaugschlauch, $\varnothing 200 \text{ mm}$, 10 m lang, z. B. zum Ansaugen von Luft aus Räumen, Zwischenräumen, Schächten, Hohlräumen, zum Abführen angesaugter Luft oder Stäube nach draußen und zum Befüllen von z. B. Hüpfburgen. Montierbar wahlweise an Be- oder Entlüftungsseite des Baulüfters. (Zubehör)
- Staubfangsack, $\varnothing 200 \text{ mm}$, ca. 3 m lang, zur Aufnahme von Grob- und Feinstäuben bis Staubklasse M (Zubehör).

Lieferumfang

Art.-Nr.

ROLLER'S *Mistral 1360*

Elektrischer Baulüfter mit Axialgebläse, im stabilen Kunststoffgehäuse mit Tragegriff

132300 A220

Zubehör

Abluft- und Ansaugschlauch,

$\varnothing 200 \text{ mm}$, 10 m lang, zum Ansaugen von Luft aus Räumen, Zwischenräumen, Schächten, Hohlräumen, zum Abführen angesaugter Luft oder Stäube nach draußen und zum Befüllen von z. B. Hüpfburgen

132307 R

Staubfangsack,

$\varnothing 200 \text{ mm}$, ca. 3 m lang, zur Aufnahme von Grob- und Feinstäuben bis Staubklasse M

132308 R

Betriebsstunden- und Stromverbrauchszähler

z. B. zur Meldung an den Schadenregulierer/ Auftraggeber

132132 A220

ROLLER'S *Control W*

elektrisches Feuchtemessgerät zur Feuchtemessung in Baustoffen, z. B. Beton, Mauerwerk, Gips, Holz. In Tasche

132115 A

ROLLER'S *Scirocco 50 / 80*

elektrischer Luftentfeuchter/Bautrockner

siehe Seite 200 bis 201



ROLLER'S *Mistral 2050*



Leistungsstarker, hocheffizienter, elektrischer Baulüfter mit Turbo-Radialgebläse, für gewerbliche Verwendung in Handwerk und Industrie.

Mit 2 Luftmengenstufen, Stufe 1 ≤ 1740 m³/h, Stufe 2 ≤ 2050 m³/h.

- Zur Unterstützung von Luftentfeuchtern/ Bautrocknern nach Überschwemmungen und Leitungswasserschäden. Ideal zur Be- und Entlüftung von Räumen, Zwischenräumen, Schächten, Hohlräumen und zur Belüftung und Windkühlung von Maschinen, Festzelten, Veranstaltungshallen. Zur Unterstützung des Luftaustausches in feuchten Kellerräumen.
- Speziell auch zur Beschleunigung der Trocknung von z. B. Beton, Mauerwerk, Putz, Estrich.
- Kompakte, handliche Konstruktion im stabilen Kunststoffgehäuse. Gewicht nur 10 kg.
- Mit praktischem Tragegriff zum einfachen Transport.
- Leistungsstarker, geräuscharmer Kondensatormotor 230 V, 355/450 W, für Dauerbetrieb.
- Turbo-Radialgebläse mit 2 Luftmengenstufen, erzeugte Luftmenge in Stufe 1 ≤ 1740 m³/h und in Stufe 2 ≤ 2050 m³/h. Luftausgang waagrecht, 45° oder senkrecht durch entsprechende Anlageflächen am Kunststoffgehäuse einstellbar.

Lieferumfang

Art.-Nr.

ROLLER'S *Mistral 2050*

Elektrischer Baulüfter mit Turbo-Radialgebläse mit 2 Luftmengenstufen, einstellbarem Luftausgang, im stabilen Kunststoffgehäuse mit Tragegriff

132301 A220

Zubehör

Betriebsstunden- und Stromverbrauchszähler

z. B. zur Meldung an den Schadenregulierer/ Auftraggeber

132132 A220

ROLLER'S *Control W*

elektrisches Feuchtemessgerät zur Feuchtemessung in Baustoffen, z. B. Beton, Mauerwerk, Gips, Holz.

In Tasche

132115 A

ROLLER'S *Scirocco 50 / 80*

elektrischer Luftentfeuchter/Bautrockner

siehe Seite 200 bis 201



Artikelverzeichnis

Art.-Nr.	RG	VE	Seite	Art.-Nr.	RG	VE	Seite	Art.-Nr.	RG	VE	Seite	Art.-Nr.	RG	VE	Seite
043054	Z	1	165, 167, 170	115621 R	Z	1	167, 170	150175 A	Z	1	138	153023 A	H	1	45
045159	Z	1	167, 170	115633 R	Z	1	167, 170	150180 A	Z	1	138	153025 A	H	1	45
047069	Z	1	170	115661 R	Z	1	170	150185 A	Z	1	138	153026 A	H	1	45
074021	Z	1	138	115667 R	Z	1	170	150190 A	Z	1	138	153027 A	H	1	45
074041	Z	1	138	115677 A	Z	1	167, 170	150195 A	Z	1	138	153028 A	H	1	45
076117	Z	1	138	115703 A	Z	1	167, 170	150205 A	Z	1	138	153029 A	H	1	45
079003	Z	1	190–191, 194, 197	115747 R	Z	1	170	150210 A	Z	1	138	153100 A	Z	1	45
079005 R50	Z	1	197	115810 A220	M	1	167	150220 R	Z	1	138	153115 RX2	Z	1	45, 47, 49
079006 R10	Z	1	197	115900 A220	M	1	171	150225 R	Z	1	138	153125 RX	Z	1	45
079010	Z	1	197	116000 A	H	1	158	150230 R	Z	1	138	153140	Z	1	45
079012	Z	1	190–191, 194, 197	116005 A	H	1	158	150235 R	Z	1	138	153155 R	Z	1	45, 47, 49
079013	Z	1	197	116010 A	H	1	158	150240 R	Z	1	138	153160 R	Z	1	45, 47, 49
079018	Z	1	197	116015 A	H	1	158	150245 R	Z	1	138	153170 R	Z	1	45, 47, 49
079019	Z	1	197	116020 A	H	1	158	150250 R	Z	1	138	153175 R	Z	1	45, 47, 49
090015 R	Z	1	167, 170	116050 A	H	1	158	150500 A	Z	1	138	153180 R	Z	1	45, 47, 49
091072	Z	1	167, 170	116055 A	H	1	158	150510 A	Z	1	136	153185 R	Z	1	45, 47, 49
091073	Z	1	167, 170	116060 A	H	1	158	150515 R	Z	1	137	153190 R	Z	1	45, 47, 49
110000 A	Z	1	20	120120 A	Z	1	160	150550 A	H	1	136	153195 R	Z	1	45, 47, 49
110100 A	Z	1	20	120125 A	Z	1	160	150600 A	Z	1	136, 138	153200 R	Z	1	45, 47, 49
110200 A	Z	1	20	120130 A	Z	1	160	150806	Z	1	137	153205 R	Z	1	45, 47, 49
110300 A	Z	1	20	120200 A	Z	1	158	150807	Z	1	137	153210 R	Z	1	45, 47, 49
110400 A	Z	1	20	120240 A	Z	1	158	150808	Z	1	137	153265 A	Z	1	45
110500 A	Z	1	20	120250 A	Z	1	159	150809	Z	1	137	153270 A	Z	1	45
110600 A	Z	1	20	120270 A	Z	1	159	150812	Z	1	137	153400 A22	Z	1	49
111000 A	Z	1	20	130002 A	H	1	173	150826	Z	1	137	153401 A220	E	1	48
111100 A	Z	1	20	130207	Z	1	173	150828	Z	1	137	153410 AX220	E	1	49
111200 A	Z	1	20	130208	Z	1	173	150842	Z	1	137	153411 AX220	E	1	49
111300 A	Z	1	20	130209	Z	1	173	150843	Z	1	137	153412 AX220	E	1	49
111400 A	Z	1	20	130383	Z	1	173	150845	Z	1	137	153413 A220	E	1	49
111500 A	Z	1	20	130410	Z	1	173	150846	Z	1	137	153414 A220	E	1	49
111700 A	Z	1	20	130415	Z	1	173	150849	Z	1	137	153415 A220	E	1	49
111800 A	Z	1	20	130430 A	Z	1	173	150855	Z	1	137	153416 AX220	E	1	49
111900 A	Z	1	20	130450	Z	1	173	150858	Z	1	137	153417 A220	E	1	49
113000 A	H	1	148	130455	Z	1	173	150868	Z	1	137	153418 AX220	E	1	49
113100 A	H	1	148	130460	Z	1	173	150873	Z	1	137	153419 A220	E	1	48
113200 A	H	10	149	130465	Z	1	173	150882	Z	1	137	153455 A	Z	1	49
113210 A	V	10	149, 152, 157	130470	Z	1	173	150883	Z	1	137	153500 A	Z	1	47
113213 A	V	10	148, 152	130475	Z	1	173	150885	Z	1	137	153501 R	Z	1	47, 49
113220 A	V	10	152	130480	Z	1	173	150886	Z	1	137	153510 A	H	1	47
113225 A	V	10	150, 152	130485	Z	1	173	150887	Z	1	137	153520 AX	H	1	47
113230 A	H	10	149	130490	Z	1	173	150888	Z	1	137	153521 AX	H	1	47
113240 A	H	10	149	130495	Z	1	173	150894	Z	1	137	153522 A	H	1	47
113241 A	H	10	148	131012 A220	M	1	172	150897	Z	1	137	153523 A	H	1	47
113300 A	H	10	149	131104 R	Z	1	172	150912	Z	1	137	153525 AX	H	1	47
113340 A	H	10	150	131110 R	Z	1	172	150913	Z	1	137	153526 A	H	1	47
113350 A	H	10	149	131116 R	Z	1	172	150914	Z	1	137	153527 AX	H	1	47
113351 A	H	1	148	131156 R	Z	1	172	150915	Z	1	137	153528 AX	H	1	47
113360	Z	10	148–150, 156	131157 R	Z	1	172	150916	Z	1	137	153529 A	H	1	47
113370 A	H	1	150	131158 R	Z	1	172	150923	Z	1	137	153531 R	Z	1	47, 49
113380 A	H	1	149	131160 A	Z	1	172	150926	Z	1	137	153532 R	Z	1	47, 49
113400 A	H	1	149	132010 A220	M	1	201	150943	Z	1	137	153540 R	Z	1	47, 49
113401 A	H	1	148	132011 A220	M	1	200	150944	Z	1	137	153570 A	Z	1	47
113410 A	H	1	150	132100 A	Z	1	201	150945	Z	1	137	154000 A	Z	1	37
113450 A	H	1	150	132104 A	Z	1	201	150946	Z	1	137	154001 A	H	1	37
113461 A	V	10	150, 152	132115 A	Z	1	200–203	150947	Z	1	137	154002 A	H	1	37
113480 A	H	10	153	132121 A220	Z	1	201	150950	Z	1	137	154003 A	H	1	37
113481 A	Z	1	153	132129 A220	Z	1	200	150952	Z	1	137	154004 A	H	1	37
113500 A	H	1	149	132132 A220	Z	1	200, 202–203	150957	Z	1	137	154010 A	H	1	37
113810 A	H	1	156	132300 A220	M	1	202	150958	Z	1	137	154160 A	Z	1	37
113815 A	Z	1	156	132301 A220	M	1	203	150960 R	Z	1	137	160010 A	H	1	140
113825 A	H	10	155	132307 R	Z	1	202	150961 R	Z	1	137	160300 A	V	25	139–140
113830 A	H	10	155	132308 R	Z	1	202	150962 R	Z	1	137	164011 A220	E	1	140
113835 A	H	10	155	140100 A	V	4	19	150963 R	Z	1	137	164050 A220	E	1	140
113840 A	Z	1	143, 145	140103 A	V	1	19	150968 R	Z	1	137	164110 A	Z	1	140
113900 A	H	10	156	140105 A	V	12	19	151000 A220	E	1	139	164111 A	Z	1	140
113910 A	H	10	156	140110 A	V	4	19	151003 A	H	1	138	164115 A	Z	1	140
115000 A	H	1	163	140113 A	V	1	19	151004 A	H	1	138	164250 A	Z	1	140
115001 A	H	1	163	140115 A	V	12	19	151010 A220	E	1	139	170010 A	H	1	180
115045	Z	1	163, 170	140116 A	V	15	19	151105 A	Z	1	139	170011	Z	1	176
115110 R	Z	1	163	140121 A	V	1	37, 39, 41–42	151110 A	Z	1	139	170012	Z	1	176
115140	Z	1	170	150000 A	H	1	138	151120 A	Z	1	139	170022 A220	E	1	179
115217 R	Z	1	165	150006 A	H	1	138	151125 A	Z	1	139	170023 A220	E	1	179
115220	Z	1	165	150010 A	H	1	138	151130 A	Z	1	139	170025 A220	E	1	178
115221 R10	Z	1	165	150021 A	H	1	136	151140 A	Z	1	139	170026 A220	E	1	178
115311 A220	M	1	164	150022 A	H	1	136	151145 A	Z	1	139	170200	Z	1	176, 180
115312 A220	M	1	164	150025 A	H	1	136	151150 A	Z	1	139	170201	Z	1	178–179
115314 R	Z	1	165	150026 A	H	1	136	151155 R	Z	1	139	170205	Z	1	178–180
115315 R	Z	1	165	150027 A	H	1	136	151160 R	Z	1	139	170300 A	H	1	180
115319 R	Z	1	165	150028 A	H	1	136	151165 A	Z	1	139	171150	Z	1	176
115323 A	Z	1	165	150029 A	H	1	136	151170 A	Z	1	139	171151	Z	1	176
115324 R	Z	1	165	150033 A	H	1	136	151175 A	Z	1	139	171200	Z	1	176
115325 R	Z	1	165	150100 A	Z	1	138	151200 A	Z	1	138–139	171201	Z	1	176
115326 A	Z	1	165	150105 A	Z	1	138	151210 AIN	Z	1	138–139	171205	Z	1	176
115375 R	Z	1	165	150110 A	Z	1	138	151210 AMM	Z	1	139	171210	Z	1	176
115500 A220	M	1	163	150120 A	Z	1	138	151230 R	Z	1	138–139	171250	Z	1	177
115602 A	Z	1	167, 170	150125 A	Z	1	138	151240	Z	1	138–139	171265	Z	1	177
115604 A	Z	1	167, 170	150130 A	Z	1	138	151402 A220	Z	1	138–139	171270	Z	1	177
115605 A	Z	6	167, 170	150140 A	Z	1	138	151600	Z	1	139	171275	Z	1	177
115607 A	Z	6	167, 170	150145 A	Z	1	138	151618 A	Z	1	138	171280	Z	1	177
115608 A	Z	6	167, 170	150150 A	Z	1	138	152106	Z	1	140	171290	Z	1	177
115609 A	Z	1	167, 170	150155 A	Z	1	138	152109	Z	1	140	171291	Z	1	177
115610 A220	M	1	169	150160 A	Z	1	138	153020 A	H	1	45				

Art.-Nr.	RG	VE	Seite	Art.-Nr.	RG	VE	Seite	Art.-Nr.	RG	VE	Seite	Art.-Nr.	RG	VE	Seite
171341	Z	1	177	180016 A220	E	1	193	185058 A	Z	1	178-179, 199	341433 RWS	S	1	13
172000 A220	Z	1	174	180030 A220	E	1	189	185511 A05	Z	1	195	341434 RWS	S	1	13
172010 A220	M	1	174	180032 A220	E	1	188	185512 A05	Z	1	195	341435 RWS	S	1	13
172011 A220	M	1	174	180033 A220	E	1	193	185513 A10	Z	1	195	341436 RWS	S	1	13
172012 A220	M	1	174	180035 A220	E	1	193	185515 A01	Z	1	195	341437 RWS	S	1	13
172050 A	Z	1	176	180036 A220	E	1	193	185600 A220	M	1	195	341438 RWS	S	1	13
172051 A	Z	1	176	180052	Z	1	190-191	185601 A220	M	1	195	341439 RWS	S	1	13
172150	Z	1	176	180053	Z	1	190-191	290000 A	H	1	151	341440 RWS	S	1	13
172151	Z	1	176	180054	Z	1	190-191	290001 A	H	10	151	341441 RWS	S	1	13
172154	Z	1	176	180056	Z	1	190-191	290016 A	V	10	151-152	341442 RWS	S	1	13
172200	Z	1	176	180140 R	Z	1	197	290023 A	V	10	151-152	341443 RWS	S	1	13
172201	Z	1	176	180145 R	Z	1	197	290050 A	H	1	151	341444 RWS	S	1	13
172203	Z	1	176	180155 R	Z	1	190-191, 194, 197	290100 A	H	1	151	341445 RHSS	S	1	13
172205	Z	1	176	180160 R	Z	1	197	290100 A S16	H	1	151	341446 RHSS	S	1	13
172210	Z	1	176	180600 A	Z	1	187-188	290100 A S19	H	1	151	341466 RWS	S	1	13
172250	Z	1	177	180600 ADP	Z	1	193	290116 A	V	10	151-152	341467 RWS	S	1	13
172265	Z	1	177	181010 A	V	1	190	290200 A	H	1	151	341468 RWS	S	1	13
172270	Z	1	177	181015 A	V	1	190	290216 A	V	10	151-152	341469 RWS	S	1	13
172275	Z	1	177	181020 A	V	1	190	290316 A	V	5	151-152	341470 RWS	S	1	13
172280	Z	1	177	181025 A	V	1	190	290400 A	H	1	157	341471 RWS	S	1	13
172281	Z	1	177	181030 A	V	1	190	290410 A	H	1	157	341472 RWS	S	1	13
172290	Z	1	177	181035 A	V	1	190	290411 A	H	1	157	341473 RWS	S	1	13
172291	Z	1	177	181040 A	V	1	190	290412 A	H	1	157	341474 RWS	S	1	13
172293	Z	1	177	181045 A	V	1	190	290420	Z	1	157	341475 RWS	S	1	13
172305	Z	1	177	181050 A	V	1	190	290421	Z	1	157	341493 RWS	S	1	13
172310	Z	1	177	181055 A	V	1	190	290422	Z	1	157	341494 RWS	S	1	13
172340	Z	1	177	181059 A	V	1	190	290423	Z	1	157	341495 RWS	S	1	13
172341	Z	1	177	181060 A	V	1	190	290424	Z	1	157	341496 RWS	S	1	13
172610	Z	1	177	181065 A	V	1	190	290425	Z	1	157	341497 RWS	S	1	13
172611	Z	1	177	181070 A	V	1	190	290426	Z	1	157	341498 RWS	S	1	13
172612	Z	1	177	181075 A	V	1	190	290427	Z	1	157	341499 RWS	S	1	13
174000 A220	Z	1	175	181080 A	V	1	190	290430	Z	1	157	341614 A	V	10	148, 152
174010 A220	M	1	175	181085 A	V	1	190	290431	Z	1	157	342080 RX	Z	1	10
174011 A220	M	1	175	181090 A	V	1	190	290432 R	Z	1	157	344100 R	Z	1	10-12
174012 A220	M	1	175	181095 A	V	1	190	290433 A	Z	1	157	344105 R	Z	1	10-12
174050 A	Z	1	176	181410 A	V	1	191	290437	Z	1	157	344150 A	Z	1	10-12
174101	Z	1	176	181415 A	V	1	191	290440 R	Z	1	157	347000 A	M	1	22
174150	Z	1	176	181420 A	V	1	191	290444	Z	1	157	347001 A	M	1	22
174154	Z	1	176	181425 A	V	1	191	290445	Z	1	157	347006 A220	M	1	23
174200	Z	1	176	181430 A	V	1	191	290446	Z	1	157	347007 A	Z	1	22
174201	Z	1	176	181435 A	V	1	191	290447	Z	1	157	347009 A220	M	1	23
174203	Z	1	176	181440 A	V	1	191	290448	Z	1	157	347010 A220	Z	1	23
174205	Z	1	176	181445 A	V	1	191	290449	Z	1	157	347030	Z	1	22
174210	Z	1	176	181450 A	V	1	191	291000 APS	H	1	154	347034	Z	1	22
174250	Z	1	177	181455 A	V	1	191	291010 A	H	1	154	347035	Z	1	22
174265	Z	1	177	181459 A	V	1	191	291023	Z	1	154	347040	Z	1	22
174270	Z	1	177	181460 A	V	1	191	291036 A	Z	1	154	347046	Z	1	22
174275	Z	1	177	181465 A	V	1	191	291037 A	Z	1	154	347047	Z	1	22
174282	Z	1	177	181470 A	V	1	191	291101 A	H	1	155	347053	Z	1	22
174291	Z	1	177	181475 A	V	1	191	291112	Z	1	155	380303 A220	M	1	11
174293	Z	1	177	181480 A	V	1	191	291240 A	H	8	153	380304 A220	M	1	11
174295	Z	1	177	181500 A	V	1	194	291241 A	Z	1	153	380305 A380	M	1	11
174296	Z	1	177	181502 A	V	1	194	291242 A	H	8	153	380306 A220	M	1	11
174305	Z	1	177	181504 A	V	1	194	291243 A	Z	1	153	380307 A220	M	1	11
174306	Z	1	177	181506 A	V	1	194	291244 A	Z	1	153	380308 A380	M	1	11
174310	Z	1	177	181508 A	V	1	194	291290 A	H	1	154	380309 A220	M	1	11
174311	Z	1	177	181510 A	V	1	194	291410 A	H	10	154	380310 A220	M	1	11
174340	Z	1	177	181512 A	V	1	194	291411 A	Z	1	154	380311 A380	M	1	11
174341	Z	1	177	181514 A	V	1	194	291420 A	H	8	154	380312 A220	M	1	11
175000 A220	Z	1	183	181516 A	V	1	194	291421 A	Z	1	154	380313 A220	M	1	11
175007 A220	M	1	183	181518 A	V	1	194	292011	Z	1	156	380314 A380	M	1	11
175008 A220	M	1	183	181520 A	V	1	194	292110 A	H	1	156	380426 A220	M	1	12
175010 A220	M	1	183	181522 A	V	1	194	292210 A	H	1	156	380427 A220	M	1	12
175011 A	Z	1	183	181524 A	V	1	194	340100 AR	Z	1	11-12	380428 A380	M	1	12
175018 A	Z	1	183	181526 A	V	1	194	340110 AR	Z	1	23	380429 A220	M	1	12
175026 R	Z	1	183, 185	181528 A	V	1	194	340220 A220	M	1	10	380430 A220	M	1	12
175057 R	Z	1	183, 185	181530 A	V	1	194	340221 A220	M	1	10	380431 A380	M	1	12
175058 R	Z	1	183, 185	181532 A	V	1	194	340222 A380	M	1	10	380441 A220	M	1	12
175123 A	Z	1	183, 185	182006 A	Z	1	197	340226 A220	M	1	10	380442 A220	M	1	12
175210 A220	Z	1	161	182010 A	Z	1	197	340227 A220	M	1	10	380443 A380	M	1	12
175211 A220	Z	1	161	182050 R	Z	1	197	340228 A380	M	1	10	380444 A220	M	1	12
175222 A220	Z	1	162	183000 A220	Z	1	187	340230 A220	M	1	23	380445 A220	M	1	12
175230 R	Z	1	161-162	183010 A220	E	1	187	340231 A220	M	1	23	380446 A380	M	1	12
175300 A220	Z	1	185	183022 A220	E	1	187	340232 A380	M	1	23	380447 A220	M	1	12
175301 A220	M	1	185	183023 A220	E	1	187	341000 AR	Z	1	10-12	380448 A220	M	1	12
175302 A220	M	1	185	183603 R	Z	1	197	341401 RHSS	S	1	13	381000 A	Z	1	11-12
175303 A220	M	1	185	183604 R	Z	1	197	341402 RWS	S	1	13	381050 A	Z	1	11
175304 A220	M	1	185	183605 R	Z	1	197	341403 AWS	S	1	13	381401 AWS	S	1	13
175305 R	Z	1	183, 185	183606 R	Z	1	197	341404 AWS	S	1	13	381405 RHSS	S	1	13
175306 A	Z	1	183, 185	183607 R	Z	1	197	341406 RWS	S	1	13	381410 RHSS	S	1	13
175307 A	Z	1	185	183632 R	Z	1	187	341407 RWS	S	1	13	381430 AWS	S	1	13
175308 A	Z	1	185	183670 R220	Z	1	197	341408 RWS	S	1	13	381431 RHSS	S	1	13
175312 A	Z	1	185	183675 R10	Z	1	197	341409 RWS	S	1	13	381432 RHSS	S	1	13
175323 A	Z	1	185	183700 A	Z	1	196	341411 RHSS	S	1	13	381622 A	V	5	148, 152
175330 R	Z	1	185	185000 A220	E	1	198	341412 RWS	S	1	13	476035	Z	1	17
175339 R	Z	1	185	185001 A220	Z	1	199	341413 RWS	S	1	13	479012 A	H	1	16
175343 R	Z	1	185	185010 A220	E	1	198	341414 RWS	S	1	13	479015	H	1	16
175400 A4	E	1	181	185011 A220	E	1	199	341426 RWS	S	1	13	479016	H	1	16
175440 A	Z	1	181	185021 A	V	1	198	341427 RWS	S	1	13	479017 A	H	1	16
180000 A220	Z	1	188	185022 A	V	1	198	341428 RWS	S	1	13	479018	H	1	16
180003 A220	Z	1	193	185024 A	Z	1	198-199	341429 RWS	S	1	13	479020	Z	1	17
180010 A220	E	1	188	185026 A	V	1	199	341430 RWS	S	1	13	479021	Z	1	17
180012 A2															

Artikelverzeichnis

Art.-Nr.	RG	VE	Seite	Art.-Nr.	RG	VE	Seite	Art.-Nr.	RG	VE	Seite	Art.-Nr.	RG	VE	Seite
479200	Z	1	18	561105 A05	V	1	35	570350	Z	1	96-100, 102-104, 106-111, 113-114, 117-119, 122-125, 128	570785	Z	1	96-104, 106-119, 122-125, 127-128
479201	Z	1	18	561106 A05	V	1	35					570790	Z	1	96, 98-104, 106-115, 107-111, 122-125, 127-128
479202 A	Z	1	18	561107 A05	V	1	35	570360	Z	1	96-100, 107-111, 114, 123-124, 128	570795	Z	1	117-118, 122-125, 128
479203 A	Z	1	18	561108 A05	V	1	35	570370	Z	1	96-104, 106-111, 113-114, 117-119, 123-125, 128	570845	Z	1	99-100, 110, 117-118
479204 A	Z	1	18	561109 A05	V	1	35	570380	Z	1	96-100, 102-104, 106-111, 117-119, 123-125, 128	570850	Z	1	97, 99-100, 102, 104, 107, 109-111, 114, 117-119, 124, 128
479205 A	Z	1	18	561110 A05	V	1	35	570390	Z	1	96, 100, 102-103, 106-110, 113-114, 118, 124, 128	570855	Z	1	97, 99-100, 102, 107, 110, 114, 117-118
479206 A	Z	1	18	561111 A05	V	1	35	570400	Z	1	106	570860	Z	1	97, 99-100, 102, 104, 107, 109-111, 114, 117-119, 124, 128
479210	Z	1	18	561112 A05	V	1	35	570410	Z	1	106	570870	Z	1	97, 99-100, 102, 104, 107, 109-111, 114, 117-119, 124
479211	Z	1	18	561113 A05	V	1	35	570420	Z	1	106	570880	Z	1	97, 99-100, 102, 104, 107, 109-111, 114, 118-119, 124, 128
479212	Z	1	18	561114 A03	V	1	35	570430	Z	1	106	570905	Z	1	125
479213	Z	1	18	561115 A05	V	1	35	570440	Z	1	106	570910	Z	1	100, 106, 117, 125-126, 128
479214	Z	1	18	561116 A03	V	1	35	570450	Z	1	106	570915	Z	1	100, 106, 117, 125-126, 128
479215	Z	1	18	561117 A05	V	1	35	570452	Z	1	106, 108-110, 128	570920	Z	1	117, 125-126
479216	Z	1	18	561118 A05	V	1	35					570925	Z	1	100, 106, 126, 128
479222	Z	1	18	561119 A05	V	1	35	570455	Z	1	100-101, 103, 106-110, 112-113, 117-118, 122-124, 126-128	570930	Z	1	120-121
479223	Z	1	18	561120 A01	V	1	35	570457	Z	1	103, 106, 110, 116	570932	Z	1	120-121
479224	Z	1	18	561121 A01	V	1	35	570460	Z	1	96-104, 106-114, 116-119, 122-128	570935	Z	1	107, 119-121
479225	Z	1	18	561122 A01	V	1	35	570462	Z	1	103, 106, 108-110, 112, 117, 122, 125, 128	570937	Z	1	120-121
479226	Z	1	18	561123 A01	V	1	35	570465	Z	1	96-100, 102-103, 106-110, 112-114, 116-118, 122-124, 128	570940	Z	1	107, 119-121
479227	Z	1	17	561124 A01	V	1	35	570467	Z	1	106, 108-110, 116	570945	Z	1	107, 119-121
479228	Z	1	17	561125 A01	V	1	35	570470	Z	1	96-104, 106-114, 116-119, 122-128	570950	Z	1	107, 119-121
479229	Z	1	17	561126 A02	V	1	35	570472	Z	1	110, 116	570955	Z	1	107, 119-121
479230	Z	1	17	563000 R	Z	1	31, 33	570475	Z	1	96-104, 106-114, 116-119, 122-128	570970	Z	1	126
479231	Z	1	17	563008 R	Z	1	31	570477	Z	1	110, 116	571004 A14	Z	1	87
479240 A	Z	1	18	563100 R	Z	1	31	570480	Z	1	96-104, 106-114, 116-119, 122-128	571014 A220	E	1	87
479241 A	Z	1	18	563200 R	Z	1	31	570482	Z	1	100, 108, 110, 125	571019 A220	E	1	87
479242 A	Z	1	18	565051 A220	Z	1	25	570485	Z	1	96-104, 106-114, 116-119, 122-128	571136 A	Z	1	129
479243 A	Z	1	18	566030 A	Z	1	29, 33, 39	570487	Z	1	98, 100, 109-110, 123-124	571137 A	Z	1	129
479244 A	Z	1	18	566051 A	Z	1	28, 31	570495	Z	1	96-104, 106-114, 116-119, 122-128	571283 A	Z	1	86-87, 89, 91
479245 A	Z	1	18				96, 101, 103, 105-106, 110, 112, 115, 120-122, 125, 127	570495	Z	1	96-98, 100, 103-104, 106-114, 118, 122-124, 127-128	571290 A	Z	1	87, 89, 91
479307 A	Z	1	18	570100	Z	1	96, 100-105, 113, 120-122, 126-127	570620	Z	1	115	571320	Z	1	96, 98-100, 115, 118, 124
479308 A	Z	1	18	570107	Z	1	96-99, 101-113, 127-128	570650	Z	1	115	571325	Z	1	102, 104, 108, 110, 114-116, 118, 123-124
479317	Z	1	18	570110	Z	1	96-99, 101-113, 115-123, 125, 127-128	570660	Z	1	115	571327	Z	1	99-100, 104, 110
479318	Z	1	18	570112	Z	1	100-101, 120-121, 127	570670	Z	1	115	571330	Z	1	96, 98-100, 102, 104, 108, 110, 114-116, 118, 123-124
479327	Z	1	18	570115	Z	1	96, 100-105, 107, 111, 113, 115, 119-122, 126-128	570680	Z	1	115	571335	Z	1	96, 98-100, 104, 118, 123-124
479328	Z	1	18	570117	Z	1	100-101, 120-121, 127	570685	Z	1	124-125	571337	Z	1	102, 110, 116
479400 A	S	1	18	570120	Z	1	96-99, 101-113, 115-123, 125, 127-128	570690	Z	1	115	571340	Z	1	96, 99-100, 104, 108, 114, 116, 123-124
479401 A	S	1	18	570125	Z	1	96, 100-105, 107, 111, 113, 115, 119-122, 126-128	570695	Z	1	100	571342	Z	1	102, 110, 116
479402 A	S	1	18	570130	Z	1	96-99, 101-113, 115-123, 125, 127-128	570717	Z	1	97, 99-100, 102, 104, 106-107, 109-111, 114, 117-119, 124, 128	571360	Z	1	113
479403 A	S	1	18	570132	Z	1	120-121, 126	570720	Z	1	100, 102, 110, 114, 117	571370	Z	1	113
479404 A	S	1	18	570135	Z	1	96, 100-105, 107, 111, 113, 115, 119-122, 126-128	570727	Z	1	97, 99-100, 102, 104, 106-107, 109-111, 114, 117-119, 124, 128	571375	Z	1	113
479405 A	S	1	18	570137	Z	1	120-121, 126	570730	Z	1	97, 99-100, 102, 104, 106-107, 109-111, 114, 117-119, 124, 128	571380	Z	1	113
479406 A	S	1	18	570140	Z	1	96-99, 101-113, 115-123, 125, 127-128	570735	Z	1	97, 99-100, 102, 104, 106-107, 109-111, 114, 117-119, 128	571432	Z	1	104
479407 A	S	1	18	570145	Z	1	96, 100-105, 107, 111, 113, 115, 119-122, 126-128	570742	Z	1	99, 102, 106, 109-110, 118	571436	Z	1	104
479408 A	S	1	18	570150	Z	1	96-99, 101-113, 115-123, 125, 127-128	570747	Z	1	99, 102, 106, 109-110, 118	571438	Z	1	104
479410 A	S	1	18	570155	Z	1	96, 100-105, 107, 111, 113, 115, 119-122, 126-128	570750	Z	1	96-100, 102, 104, 108-112, 114, 118-119, 123-125	571450	Z	1	98, 128
479411 A	S	1	18	570160	Z	1	96-99, 101-113, 115-123, 125, 127-128	570755	Z	1	100, 103, 106, 108, 112-114, 117-118, 127	571455	Z	1	98, 128
479412 A	S	1	18	570165	Z	1	96, 100-105, 107, 111, 113, 115, 119-122, 126-128	570760	Z	1	96-104, 106-119, 122-125, 127-128	571460	Z	1	98, 128
479413 A	S	1	18	570170	Z	1	97-98, 103, 106, 108-109, 112, 122, 125, 127-128	570765	Z	1	96-104, 106-108, 117-118, 127	571465	Z	1	98, 128
479414 A	S	1	18	570175	Z	1	96, 100-105, 107, 111, 113, 115, 119-122, 126-128	570770	Z	1	110, 112-115, 117-118, 123-124	571470	Z	1	98, 128
479415 A	S	1	18	570180 A	Z	1	85-86	570775	Z	1	96-104, 106-119, 122-125, 127-128	571475	Z	1	98, 128
479416 A	S	1	18	570290 A	Z	1	129	570780	Z	1	96-104, 106-119, 122-125, 127-128	571477	Z	1	98, 128
479417 A	S	1	18	570295 A	Z	1	129-130					571545 A14	Z	1	55
479418 A	S	1	18	570300	Z	1	96, 98-99, 106, 124					571555 A14	Z	1	55, 87
479422 A	S	1	18	570310	Z	1	99-100, 103, 108, 111, 113, 117-118, 123, 125					571560 A220	Z	1	55, 87, 147
479423 A	S	1	18	570315	Z	1	113					571565 A220	Z	1	55, 87
479424 A	S	1	18	570320	Z	1	96-100, 102-104, 106-111, 113-114, 117-119, 122-125, 128					571570 A22	Z	1	89
479425 A	S	1	18	570330	Z	1	111					571571 A22	Z	1	49, 56-57, 89, 91, 135, 178
479426 A	S	1	18	570340	Z	1	96-97, 99-100, 102-103, 107-108, 110-111, 113-114, 117-118, 123-124					571578 A220	Z	1	29, 33, 39, 93, 145
479427 A	S	1	18									571581 A22	Z	1	89, 91, 93, 135, 145, 161, 178
479428 A	S	1	18												
479800 A	Z	1	16												
479803	Z	1	16												
479821 A	Z	1	15, 18												
521302 AWS	S	1	18												
521312 AWS	S	1	18												
521322 AWS	S	1	18												
521332 AWS	S	1	18												
521342 AWS	S	1	18												
521352 AWS	S	1	18												
526052 A	Z	1	17												
543100	Z	1	14-15, 31												
560000 A220	Z	1	31												
560001 A220	Z	1	31												
560006 A220	Z	1	28												
560008 A220	Z	1	31												

Artikelverzeichnis

Art.-Nr.	RG	VE	Seite	Art.-Nr.	RG	VE	Seite	Art.-Nr.	RG	VE	Seite	Art.-Nr.	RG	VE	Seite
571583 A22	Z	1	29, 33, 39, 49, 56-57, 89, 91, 93, 135, 145, 161, 178	572678	Z	1	118	573364	Z	1	133	574756 R	Z	1	60, 63-66, 68, 71-73, 76-79, 81-83, 96, 100-105, 107, 111, 113, 115, 119-122, 126-128
571585 A220	Z	1	29, 33, 39, 49, 56-57, 89, 91, 93, 135, 145, 161, 178	572680	Z	1	118	573367	Z	1	133	574758 R	Z	1	60, 63-66, 68, 71-73, 76-79, 81-83, 96, 100-105, 107, 111, 113, 115, 119-122, 126-128
571587 A220	Z	1	29, 33, 39, 49, 56-57, 89, 91, 93, 135, 145, 161, 178	572687	Z	1	103-104, 112-113, 116, 126	573370	Z	1	133	574760 R	Z	1	60, 63-66, 68, 71-73, 76-79, 81-83, 96, 100-105, 107, 111, 113, 115, 119-122, 126-128
571630	Z	1	125	572689	Z	1	103-104, 112-113, 116, 126	573400	Z	1	133	574762 R	Z	1	60, 63-66, 68, 71-73, 76-79, 81-83, 96, 100-105, 107, 111, 113, 115, 119-122, 126-128
571635	Z	1	96, 125-126	572691	Z	1	103-104, 112-113, 116, 126	573402	Z	1	133	574782 R	Z	1	60-76, 78-83, 96-100, 102-104, 106-114, 116-119, 122-128
571640	Z	1	96, 125-126	572693	Z	1	104, 112-113, 116, 126	573406	Z	1	133	574788 R	Z	1	60-76, 78-83, 96-100, 102-104, 106-114, 116-119, 122-128
571645	Z	1	125-126	572695	Z	1	104, 112-113, 116, 126	573616	Z	1	133	574792 R	Z	1	65
571700	Z	1	100	572697	Z	1	104, 112-113, 116, 126	573624	Z	1	133	574794 R	Z	1	60-76, 78-83, 96-100, 102-104, 106-114, 116-119, 122-128
571702	Z	1	100	572706 R	Z	1	96-99, 101-106, 108-113, 115-123, 125, 127-128	573628	Z	1	133	574798 R	Z	1	60-76, 78-83, 96-100, 102-104, 106-114, 116-119, 122-128
571704	Z	1	100	572708 R	Z	1	96-99, 101-106, 108-113, 115-123, 125, 127-128	573630	Z	1	133	574800 R	Z	1	63-64, 82, 100-101, 127
571706	Z	1	100	572714 R	Z	1	118	573632	Z	1	133	574802 R	Z	1	63-64, 82, 100-101, 127
571708	Z	1	100	572716 R	Z	1	118	573634	Z	1	133	574804 R	Z	1	66, 74, 104, 116
571710	Z	1	100	572727 R	Z	1	106, 122	573636	Z	1	133	574806 R	Z	1	66, 74, 104, 116
571712	Z	1	100	572795 R	Z	1	129	573638	Z	1	133	575010 A22	Z	1	135
571714	Z	1	100	572801 RX	Z	1	129	573640	Z	1	133	575020 A220	E	1	135
571740	Z	1	114, 125	572802 RX	Z	1	129	573642	Z	1	133	575021 A220	E	1	135
571750	Z	1	114, 126	572809 A	Z	1	129	573644	Z	1	133	575022 A220	E	1	135
571752	Z	1	114, 126	572810 A	Z	1	129	573646 R	Z	1	133	575252 R	Z	1	135
571754	Z	1	114, 126	572813 A	Z	1	129	573647 R	Z	1	132	575253 R	Z	1	135
571756	Z	1	114, 126	572815 R	Z	1	101, 115, 126	573648 R	Z	1	132	575256 R	Z	1	135
571758	Z	1	114, 126	572816 R	Z	1	101, 115, 126	573649 R	Z	1	132	576000 A22	Z	1	89
571760	Z	1	114, 126	572817 R	Z	1	101, 115, 126	573652	Z	1	133	576003 A22	Z	1	91
571762	Z	1	114, 119, 125	572818 R	Z	1	101, 115, 126	574000 A	H	1	84	576010 A220	E	1	89
571764	Z	1	114, 119, 125	572819 R	Z	1	102, 107, 112-114, 126	574300 AX	H	1	132	576011 A220	E	1	89
571767	Z	1	114, 119, 125	572820 R	Z	1	102, 107, 112-114, 126	574302 A	H	1	132	576014 A220	E	1	91
571770	Z	1	99, 102, 107, 112-114, 126	572821 R	Z	1	102, 107, 112-114, 126	574430 A	Z	1	84	576015 A220	E	1	91
571775	Z	1	99, 102, 107, 112-114, 126	572822 R	Z	1	126	574436 R	Z	1	84, 146-147	577000 A220	Z	1	86
571780	Z	1	99, 102, 107, 112-114, 126	572823 R	Z	1	126	574437 R	Z	1	132	577013 A220	E	1	86
571785	Z	1	99, 102, 107, 112-114, 126	572824 R	Z	1	126	574516 A	Z	1	83, 129	578002 A22	Z	1	56
571790	Z	1	99, 102, 107, 112-114, 126	572828 R	Z	1	98, 100-101, 107-108, 112-115, 118, 124-125, 128	574700 R	Z	1	83	578003 A22	Z	1	57
571795	Z	1	99, 102, 107, 112-114, 126	572829 R	Z	1	100, 108, 110, 114, 117-118, 124-125	574702 R	Z	1	129	578010 A220	E	1	56
571797	Z	1	114, 126	572830 R	Z	1	99, 106	574704 A	Z	1	83, 129	578012 A220	E	1	55
571855	Z	1	123	572836 R	Z	1	118	574728 R	Z	1	61-64, 66-71, 73, 75-76, 80, 83, 97, 99-100, 102, 104, 106-107, 109-111, 114, 117-119, 124, 128	578013 A220	E	1	55
571865	Z	1	130	572837 R	Z	1	98-103, 106-110, 112-115, 117-118, 123-125, 128	574730 R	Z	1	61-64, 66-67, 69-71, 73, 75-76, 80, 83, 97, 99-100, 102, 104, 106-107, 109-111, 114, 117-119, 124, 128	578014 A220	E	1	89
571866	Z	1	130	572839 R	Z	1	104, 116	574732 R	Z	1	61-64, 66-67, 69-71, 73, 75-76, 80, 83, 97, 99-100, 102, 104, 106-107, 109-111, 114, 117-119, 124, 128	578015 A220	E	1	89
571870	Z	1	130	572840 R	Z	1	104, 116	574734 R	Z	1	61, 63-64, 66-67, 69-71, 73, 75-76, 83, 97, 100, 102, 104, 106-107, 109-111, 114, 117-119, 128	577000 A220	E	1	86
571871	Z	1	130	572844 R	Z	1	114, 119, 125	574736 R	Z	1	60, 64-67, 70-71, 74, 77-79, 81-82, 96, 101, 103, 105-106, 110, 112, 115, 120-122, 125, 127	578001 A14	Z	1	55
571887	Z	1	130	572845 R	Z	1	114, 119, 125	574738 R	Z	1	60-62, 64-72, 74-79, 81-83, 96-99, 101-113, 115-123, 125, 127-128	578002 A22	Z	1	56
571889 R02	Z	1	130	572850 R	Z	1	101-105, 111, 115, 119-121, 126, 128	574740 R	Z	1	60-62, 64-72, 74-79, 81-83, 96-99, 101-113, 115-123, 125, 127-128	578003 A22	Z	1	57
571890	Z	1	130	572851 R	Z	1	101-105, 111, 115, 119-121, 126, 128	574742 R	Z	1	60-62, 64-72, 74-79, 81-83, 96-99, 101-113, 115-123, 125, 127-128	578012 A220	E	1	55
571891	Z	1	130	573020 A22	Z	1	131	574744 R	Z	1	60-62, 64-72, 74-79, 81-83, 96-99, 101-113, 115-123, 125, 127-128	578013 A220	E	1	55
571895	Z	1	130	573021 A22	Z	1	131	574746 R	Z	1	60-62, 64-72, 74-79, 81-83, 96-99, 101-113, 115-123, 125, 127-128	578014 A220	E	1	89
571896	Z	1	130	573022 A220	E	1	131	574748 R	Z	1	60, 63-66, 72, 77-79, 81-82, 96, 100-105, 113, 120-122, 126-127	578015 A220	E	1	89
571899	Z	1	130	573023 A220	E	1	131	574750 R	Z	1	60-62, 64-72, 74-79, 81-83, 96-99, 101-113, 115-123, 125, 127-128	578290 A	Z	1	55-57, 131, 135
571900	Z	1	108, 117, 128	573112	Z	1	133	574752 R	Z	1	60, 63-66, 72, 77-79, 81-82, 96, 100-105, 113, 120-122, 126-127	578295 A	Z	1	83, 130
571904	Z	1	108, 117, 128	573114	Z	1	133	574754 R	Z	1	60, 63-66, 72, 77-79, 81-82, 96, 100-105, 113, 120-122, 126-127	578299 A	Z	1	55-57
571932	Z	1	103	573116	Z	1	133	574756 R	Z	1	60, 63-66, 72, 77-79, 81-82, 96, 100-105, 113, 120-122, 126-127	578310	Z	1	60, 64-67, 70-71, 74, 77-79, 81-82
571934	Z	1	103	573118	Z	1	133	574758 R	Z	1	60, 63-66, 72, 77-79, 81-82, 96, 100-105, 113, 120-122, 126-127	578312	Z	1	60-62, 64-72, 74-79, 81-83
571980	Z	1	110	573120	Z	1	133	574760 R	Z	1	60, 63-66, 72, 77-79, 81-82, 96, 100-105, 113, 120-122, 126-127	578314	Z	1	60-62, 64-72, 74-79, 81-83
572101 A220	Z	1	85	573122	Z	1	133	574762 R	Z	1	60, 63-66, 72, 77-79, 81-82, 96, 100-105, 113, 120-122, 126-127	578316	Z	1	60-62, 64-72, 74-79, 81-83
572111 A220	E	1	85	573124	Z	1	133	574764 R	Z	1	60, 63-66, 72, 77-79, 81-82, 96, 100-105, 113, 120-122, 126-127	578318	Z	1	60-62, 64-72, 74-79, 81-83
572350	Z	1	126	573126	Z	1	133	574766 R	Z	1	60, 63-66, 72, 77-79, 81-82, 96, 100-105, 113, 120-122, 126-127	578324	Z	1	60, 63-66, 72, 77-79, 81-82
572355	Z	1	126	573128	Z	1	133	574768 R	Z	1	60, 63-66, 72, 77-79, 81-82, 96, 100-105, 113, 120-122, 126-127	578326	Z	1	63-64, 77-78, 82
572365	Z	1	98-104, 106-115, 117-118, 122-125, 128	573150	Z	1	133	574770 R	Z	1	60, 63-66, 72, 77-79, 81-82, 96, 100-105, 113, 120-122, 126-127	578328	Z	1	60, 63-66, 68, 71-73, 76-79, 81-83
572385	Z	1	99, 102, 106, 109-110, 118	573152	Z	1	133	574772 R	Z	1	60, 63-66, 72, 77-79, 81-82, 96, 100-105, 113, 120-122, 126-127	578330	Z	1	63-64, 77-78, 82
572400	Z	1	96-104, 106-110, 112-114, 116-119, 122-128	573154	Z	1	133	574774 R	Z	1	60, 63-66, 72, 77-79, 81-82, 96, 100-105, 113, 120-122, 126-127	578332	Z	1	60, 63-66, 68, 71-73, 76-79, 81-83
572405	Z	1	96-104, 106-110, 112-114, 116-119, 122-128	573156	Z	1	133	574776 R	Z	1	60, 63-66, 72, 77-79, 81-82, 96, 100-105, 113, 120-122, 126-127	578334	Z	1	60, 63-66, 68, 71-73, 76-79, 81-83
572413	Z	1	114, 119, 125	573158	S	1	133	574778 R	Z	1					

Artikelverzeichnis

Art.-Nr.	RG	VE	Seite	Art.-Nr.	RG	VE	Seite	Art.-Nr.	RG	VE	Seite	Art.-Nr.	RG	VE	Seite
578346	Z	1	67-70, 83	578510	Z	1	77-78	579107 R	Z	1	105-106, 120-121	581490	Z	1	43
578348	Z	1	62-65, 67-72, 75-76, 78-80, 82-83	578512	Z	1	77-78	579108 R	Z	1	101, 112, 115, 120-122, 127	581500	Z	1	43
578350	Z	1	65, 67, 70, 74	578514	Z	1	68, 76-78	579109 R	Z	1	115, 122, 127	581510	Z	1	43
578352	Z	1	60-76, 78-83	578516	Z	1	77-78	579110 R	Z	1	96-99, 101, 103-106, 108-113, 115-123, 125, 127-128	581520	Z	1	43
578354	Z	1	65, 67-71, 75, 78, 81, 83	578518	Z	1	68, 76-78	579111 R	Z	1	96-99, 101, 103-106, 108-113, 115-123, 125, 127-128	581530	Z	1	43
578356	Z	1	60, 62-65, 67-76, 78-80, 83	578520	Z	1	68, 76-78	579112 R	Z	1	125	581540	Z	1	43
578358	Z	1	60-76, 78-83	578522	Z	1	68, 76-78	579113 R	Z	1	125	582036	Z	1	37, 39, 41-42
578360	Z	1	60-61, 63, 65, 67-73, 76, 78-80, 82-83	578524	Z	1	72	579114 R	Z	1	125	582110 R	Z	1	42
578362	Z	1	60-76, 78-83	578526	Z	1	72	579120 R	Z	1	92, 129	582120 R	Z	1	42
578364	Z	1	60-76, 78-83	578528	Z	1	72	579123 R	Z	1	93, 129	586000 A	Z	1	41
578368	Z	1	61, 63, 69-70, 79-80	578530	Z	1	72	579600 AMP	Z	1	167, 170	586012 A	Z	1	42
578370	Z	1	68, 75, 83	578534	Z	1	61, 82-83	579601 A	Z	1	92-93	586100 R	Z	1	39, 41
578372	Z	1	63, 65, 67, 69, 71-73, 75-76, 82	578536	Z	1	61, 82-83	579603 A	Z	1	129	586150 R	Z	1	39, 41
578374	Z	1	60-76, 79-83	578538	Z	1	61, 82-83	580000 A220	Z	1	37, 41	590000 A	Z	1	36
578376	Z	1	60, 62-65, 67-70, 72-76, 79-80	578540	Z	1	61, 82-83	580004 A22	Z	1	39	590020 A	E	1	36
578378	Z	1	60-76, 79-83	578550	Z	1	81	580010 A220	E	1	41	590021 A	E	1	36
578380	Z	1	60-76, 79-83	578552	Z	1	60, 81-82	580014 A220	E	1	39	590022 A	E	1	36
578382	Z	1	60-76, 79-83	578554	Z	1	60, 81-82	580020 A220	E	1	41	590051 R	Z	1	36
578386	Z	1	60-62, 64-76, 78-83	578556	Z	1	81-82	580021 A220	E	1	41	590052 R	Z	1	36
578390	Z	1	60-62, 64-72, 74-79, 81-83	578566	Z	1	62, 65, 68, 71-73, 81	580022 A220	E	1	41	590053 R	Z	1	36
578392	Z	1	60-62, 64, 66, 69-71, 73, 76, 79-81	578568	Z	1	62, 65, 68, 71-73, 81	580023 A220	E	1	41	590054 R	Z	1	36
578394	Z	1	72	578570	Z	1	62, 65, 68, 71-73, 81	580024 A220	E	1	41	590055 R	Z	1	36
578396	Z	1	60-62, 67, 80	578572	Z	1	75	580025 A220	E	1	41	590056 R	Z	1	36
578398	Z	1	62-63, 65, 69, 71-72, 75-76, 80-81	578574	Z	1	80	580026 A220	E	1	41	590057 R	Z	1	36
578400	Z	1	60-73, 75-76, 79-81, 83	578578	Z	1	80, 83	580027 A220	E	1	41	590058 R	Z	1	36
578402	Z	1	71	578580	Z	1	80	580028 A220	E	1	41	590059 R	Z	1	36
578404	Z	1	60, 62-65, 67, 69-73, 75-76, 79-80	578582	Z	1	80, 83	580029 A220	E	1	41	590060 R	Z	1	36
578406	Z	1	60-73, 75-76, 79-81, 83	578584	Z	1	80, 83	580030 A220	E	1	41	590061 R	Z	1	36
578408	Z	1	60-63, 67-70, 72-73, 79-80, 83	578586	Z	1	80, 83	580031 A220	E	1	41	590062 R	Z	1	36
578410	Z	1	60-73, 75-76, 79-81, 83	578588	Z	1	80, 83	580033 A220	E	1	41	590111 R	Z	1	36
578412	Z	1	60-73, 75-76, 79-81, 83	578590	Z	1	70, 74	580034 A220	E	1	41	590150 R	Z	1	36
578420	Z	1	73	578592	Z	1	66, 70, 74, 80	580035 A220	E	1	41	590153 R	Z	1	36
578426	Z	1	73	578594	Z	1	66, 70, 74, 80	580036 A220	E	1	41	590160 A	Z	1	36, 42
578430	Z	1	73	578596	Z	1	66, 70, 74, 80	580037 A220	E	1	41	844010 A220	E	1	146
578432	Z	1	73	578598	Z	1	66, 70, 74, 80	580038 A220	E	1	41	844011 A220	E	1	147
578434	Z	1	76	578600	Z	1	66, 70, 74, 80	580039 A220	E	1	41	844045 A	Z	1	146-147
578436	Z	1	76	578602	Z	1	80-81	580040 A220	E	1	41	844050 A	Z	1	146-147
578438	Z	1	76	578604	Z	1	60, 63-66, 68, 71-73, 76-79, 81-83	580041 A220	E	1	41	844051 A	Z	1	146-147
578440	Z	1	76	578606	Z	1	62, 65, 68, 71-73, 81	580042 A220	E	1	41	844510 A10	Z	1	147
578442	Z	1	76	578608	Z	1	60	580043 A220	E	1	41	845001 A220	M	1	143
578444	Z	1	67	578610	Z	1	60	580044 A220	E	1	41	845002 A220	M	1	145
578446	Z	1	67	578612	Z	1	60, 62	580045 A220	E	1	41	845003 A220	M	1	143
578448	Z	1	67	578614	Z	1	60	580046 A220	E	1	41	845004 A220	M	1	141
578450	Z	1	67	578616	Z	1	80	580047 A220	E	1	41	845050 A	Z	1	141, 143, 145
578452	Z	1	67	578618	Z	1	60	580048 A220	E	1	41	845051 A	Z	1	141, 143, 145
578454	Z	1	76	578620	Z	1	130	580049 A220	E	1	41	845052 A	Z	1	141, 143, 145
578456	Z	1	61-71, 73, 75-76, 80, 83	578622	Z	1	130	580050 A220	E	1	41	845053 A	Z	1	141, 143, 145
578458	Z	1	63-64, 70, 73, 75	578624	Z	1	60-65, 67-76, 79-83	580051 A220	E	1	39	845054 A	Z	1	143
578460	Z	1	61-67, 69-71, 73, 75-76, 80, 83	578626	Z	1	65-66, 72, 74, 82	580052 A220	E	1	39	845055 A	Z	1	141, 143, 145
578462	Z	1	61-64, 66-67, 69-71, 73, 75-76, 80, 83	578628	Z	1	65-66, 72, 74, 82	580053 A220	E	1	39	845056 A	Z	1	141
578464	Z	1	61, 63-64, 66-67, 69-71, 73, 75-76, 83	578630	Z	1	65-66, 72, 74, 82	580054 A220	E	1	39	845060 A	Z	1	141
578466	Z	1	62-63, 75-76	578632	Z	1	65-66, 72, 74, 82	580055 A220	E	1	39	845110	Z	1	143, 145
578468	Z	1	60-71, 73, 75-76, 80, 83	578634	Z	1	65-66, 72, 74, 82	580056 A220	E	1	39	RINOX			
578470	Z	1	62-64, 67, 70, 73, 75-76	578636	Z	1	66, 72, 74, 82	580057 A220	E	1	39	845118 R	Z	1	143, 145
578472	Z	1	60-67, 69-71, 73, 75-76, 80, 83	578638	Z	1	62-63, 66	580058 A220	E	1	39	845131 RPA	Z	1	143
578474	Z	1	60-67, 69-71, 73, 75-76, 80	578640	Z	1	73, 82	580059 A220	E	1	39	845218 R	Z	1	143, 145
578476	Z	1	60-67, 69-71, 73, 76, 80, 83	578642	Z	1	73, 82	580060 A220	E	1	39	845220 R	Z	1	141, 143
578478	Z	1	64, 67, 69-70, 76	578644	Z	1	73, 82	580061 A220	E	1	39	845230 R	Z	1	141, 145
578480	Z	1	81	578646	Z	1	73, 82	580062 A220	E	1	39	845530 R	Z	1	143, 145
578482	Z	1	63, 67, 75, 81-83	578648	Z	1	76	580063 A220	E	1	39	847301 A220	E	1	14
578484	Z	1	63, 67, 75, 81-83	578650	Z	1	76	580064 A220	E	1	39	847306 A220	E	1	14
578486	Z	1	81-82	578652	Z	1	76	580065 A220	E	1	39	847309 A220	Z	1	14
578488	Z	1	63, 67, 75, 82-83	578654	Z	1	76	580066 A220	E	1	39	847310	Z	1	14
578490	Z	1	60-63, 74, 76, 80	578656	Z	1	76	580067 A220	E	1	39	847800 A	Z	1	14
578492	Z	1	60-63, 65-66, 68, 72-74, 76, 79-80	578658 A	Z	1	83	580068 A220	E	1	39	849006 A220	M	1	24
578494	Z	1	60-63, 65-66, 68, 72-74, 76, 79-80	578660	Z	1	73, 81	580069 A220	E	1	39	849007 A220	M	1	25
578496	Z	1	60-63, 65-66, 68, 72-74, 76, 79-80	578662	Z	1	73, 76, 81	580100 A220	Z	1	42	849310 R	Z	1	23-25, 143, 145
578498	Z	1	60, 62-63, 65-66, 68, 72-74, 79-80	578664	Z	1	76	580110 A220	E	1	42	849315 R	Z	1	23-25, 143, 145
				578666	Z	1	76	581070	Z	1	43	849700 A	Z	1	25
				578668	Z	1	63	581080	Z	1	43	849703 A	Z	1	24-25
				578670	Z	1	63	581110	Z	1	43	849706 A	Z	1	24-25
				578672	Z	1	63	581130	Z	1	43	850301 A220	E	1	15
				57867											



ROLLER

WERKZEUGE UND MASCHINEN

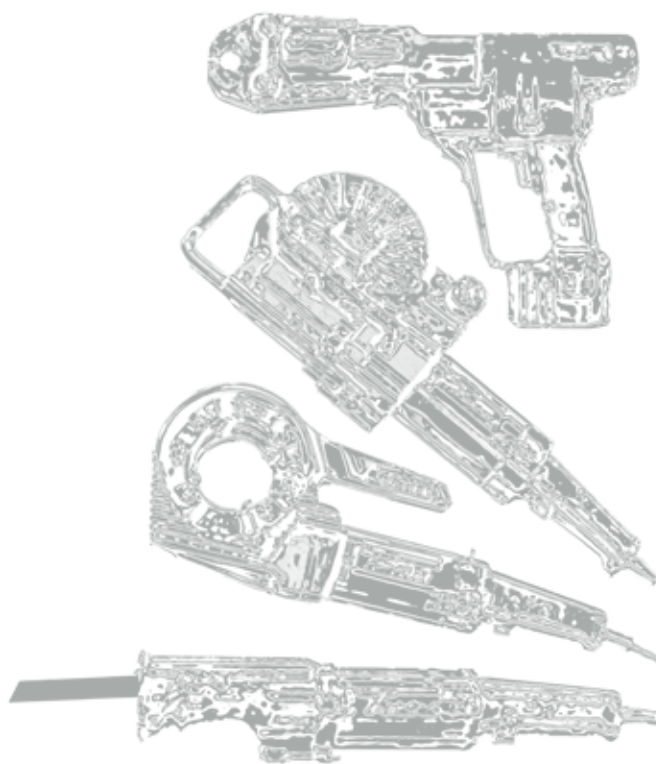

Albert Roller GmbH & Co KG

Werkzeuge und Maschinen

Neue Rommelshauer Str. 4 · 71332 Waiblingen · Germany

Postfach 16 51 · 71306 Waiblingen · Germany

Telefon +49 7151 1727-0

Telefax +49 7151 1727-87

email: info@albert-roller.de

www.albert-roller.de

Lieferung nur durch den Fachhandel.