

Dokument-Nr.: 0040-4327 V10	<b>Anforderungen an Transportwege und Kranstellflächen</b>	Datum: 01.04.2019 <b>Seite 1</b>
--------------------------------	--	--

Dokument Nr.: 0040-4327 V10  
01.04.2019

# **Anforderungen an Transportwege und Kranstellflächen**

V100; V110; V112; V117; V126; V136; V150, V162

Dokument-Nr.: 0040-4327 V10	<b>Anforderungen an Transportwege und Kranstellflächen</b>	Datum: 01.04.2019 <b>Seite 2</b>
--------------------------------	--	--

## Anforderungen an Transportwege und Kranstellflächen

V100; V110; V112; V117; V126; V136; V150; V162

### Änderungsprotokoll

Version Nr..	Datum	Beschreibung der Änderung
00	2013-10-17	Erstfassung
01	2014-04-09	Änderung der Kurvenradien V117 und V126, Anlage 3 hinzugefügt
02	2014-08-19	Vervollständigung der Angaben zu den Kranstellflächen A1.1 bis A5.4
03	2014-11-19	Überarbeitung des Kapitels 2.3.4, hier: Mindestanforderung an Kurven. Klarstellungen zu den Kranstellflächen.
04	2015-09-10	Aktualisierung der Anlagentypen, Überarbeitung des Kapitels 2.3, Überarbeitung A1.1 bis A5.4
05	2016-02-05	Aktualisierung der Kurvenradien Kap. 2.3.4
06	2016-09-23	Aktualisierung der Anlagentypen, Überarbeitung der Kurvenradien, Überarbeitung der Kranstellflächen
07	2017-06-17	Aktualisierung der Anlagentypen, Überarbeitung der Kurvenradien, Überarbeitung der Kranstellflächen
08	2018-07-30	Komplette Überarbeitung
09	2018-11-12	Komplette Überarbeitung
10	2019-04-01	Ergänzung V100 / V110 / V150 5.6 MW / V162



Dokument-Nr.: 0040-4327 V10	<b>Anforderungen an Transportwege und Kranstellflächen</b>	Datum: 01.04.2019 <b>Seite 3</b>
--------------------------------	--	--

## Inhaltsverzeichnis

1	Allgemeines .....	5
1.1	Vorbemerkungen .....	5
1.2	Verantwortliche Personen.....	5
1.3	Abstimmung mit Vestas.....	5
1.4	Weitere generelle Festlegungen.....	6
2	Anforderungen an Transportwege .....	7
2.1	Achslasten und Optimierungsmöglichkeiten .....	7
2.2	Definition von Kategorien .....	7
2.3	Anforderungen an die Planung .....	8
2.3.1	Baugrundgutachten und Baugrunderkundungen .....	8
2.3.2	Statische und konstruktive Planung .....	10
2.3.3	Übersicht über die geometrischen Anforderungen .....	12
2.3.4	Anforderungen an Kurven und Kreuzungen.....	17
2.3.5	Anforderungen an Ausweichbuchten und Wendebereiche .....	18
3	Anforderungen an die Kranstellflächen.....	19
3.1	Übersicht über die Fahrzeuge, Krane, Komponenten und Materialien .....	19
3.2	Belastungen und Belastungsbereiche .....	19
3.3	Anforderungen an die Planung .....	21
3.3.1	Baugrundgutachten und Baugrunderkundungen .....	21
3.3.2	Statische und konstruktive Planung .....	22
3.3.3	Geometrische Anforderungen .....	22
4	Anforderungen an die Bauausführung .....	23
4.1	Lieferung der Ankerkorbkonstruktion.....	24
4.2	Prüfung der Tragfähigkeit .....	25
4.3	Wartungs- und Kennzeichnungspflicht .....	26

Dokument-Nr.: 0040-4327 V10	<b>Anforderungen an Transportwege und Kranstellflächen</b>	Datum: 01.04.2019 <b>Seite 4</b>
--------------------------------	--	--

5	Anforderungen an die Baustelleneinrichtungsflächen.....	27
6	Sonstige Anforderungen und Hinweise .....	27
7	Anlagentypen, Kranstellflächen & Anzahl Sondertransporte .....	28
7.1	Anlage 1a: Zeichnerische Darstellung der Baustelleneinrichtungsfläche ....	29
7.2	Anlage 1b: Bestätigung der ordnungsgemäßen Ausführung der Arbeiten in statischer und konstruktiver Hinsicht.....	30
7.3	Anlage 2: Kurvenradien (separates Dokument).....	30
7.4	Anlage 3: Kranstellflächen (separates Dokument).....	33



Dokument-Nr.: 0040-4327 V10	<b>Anforderungen an Transportwege und Kranstellflächen</b>	Datum: 01.04.2019 <b>Seite 5</b>
--------------------------------	--	--

## **1 Allgemeines**

### **1.1 Vorbemerkungen**

Das vorliegende Dokument 0040-4327 V10 mit dem Titel Anforderungen an Transportwege und Kranstellflächen gibt Auskunft über die von Seiten der verantwortlichen Fachplanern und Bauausführenden einzuhaltenden Anforderungen, Voraussetzungen und Vor-Ort-Bedingungen für die zur Lieferung, Lagerung und Installation von Windenergieanlagen der Baureihe V100 bis V162, erforderlichen Transportwege und Kranstellflächen innerhalb des Windparks.

Ziel ist es, durch Einhaltung der Anforderungen einen reibungslosen Ablauf hinsichtlich Logistik und Technik sowie Arbeitssicherheit zu gewährleisten.

*Eine frühzeitige Berücksichtigung der Anforderungen in der Projektierungs- und Planungsphase wird empfohlen.*

### **1.2 Verantwortliche Personen**

Verantwortliche Personen in Bezug auf die Berücksichtigung der Anforderungen an Transportwege und Kranstellflächen in der Planung und Ausführung sind

- der/ die Baugrundsachverständige,
- der/ die Fachplaner/in für die statische und konstruktive Auslegung der Transportwege und Kranstellflächen,
- der/ die Sicherheits- und Gesundheitsschutzkoordinator/in (SiGeKo)

Die hier genannten verantwortlichen Personen agieren als Erfüllungsgehilfen im Auftrag des Bauherrn.

### **1.3 Abstimmung mit Vestas**

Es wird ein Vorort Kick-off-Meeting mit allen Beteiligten empfohlen. Erfolgt keine Abstimmung mit Vestas wird von der Einhaltung aller Anforderungen ausgegangen.

**HINWEIS:** Die Nichteinhaltung der Anforderungen kann zu Behinderungen im Arbeitsablauf und somit zu Zusatzkosten z. B. durch Stillstandzeiten oder zusätzlichen Personal- und Geräteeinsatz führen.

Eine rechtzeitige Abstimmung der Planung sowie der Arbeiten vor Ort mit Vestas wird in jedem Fall empfohlen.

Gemäß abgestimmten Projektablaufplan (i.d.R. 14 Tage vor Beginn der Lieferung und somit einhergehenden Nutzung der Transportwege und Kranstellflächen durch Vestas) ist die Bescheinigung der ordnungsgemäßen Ausführung der Arbeiten in statischer und konstruktiver Hinsicht gem. Anlage 1a als pdf-Dateien und 1-fach als Hardcopy zur Verfügung zu stellen.

Dokument-Nr.: 0040-4327 V10	<b>Anforderungen an Transportwege und Kranstellflächen</b>	Datum: 01.04.2019 <b>Seite 6</b>
--------------------------------	--	--

Sollten projektbezogen begründete Abweichungen zu den Anforderungen erforderlich werden, ist in jedem Fall Vestas Projektmanager in die Planung miteinzubeziehen und eine schriftliche Zustimmung einzuholen.

Auf Anfrage sind dem Vestas-Projektmanagement folgende Dokumente als pdf-Dateien und 1-fach als Hardcopy zur Verfügung zu stellen:

- Baugrundgutachten gem. Kapitel 2.3.2 und 3.3.1
- Fachplanung in statischer und konstruktiver Hinsicht der Transportwege und Kranstellflächen gem. Kapitel 2.3, 3.3.2 und 3.3.3

#### **1.4 Weitere generelle Festlegungen**

Folgende generelle Festlegungen sollen gelten und sind bei der Planung und Ausführung zu berücksichtigen:

- Während der Lieferung, Lagerung und Installation der Windenergieanlagen sowie der Servicearbeiten vor Ort muss eine Zugänglichkeit für alle Gewerke zur gesamten Baustelle zu jeder Tages- und Nachtzeit gewährleistet sein, so dass die Arbeiten vollumfänglich ausgeführt werden können.
- Während der Lieferung, Lagerung und Installation der Windenergieanlagen vor Ort müssen die Sicherheits- und Gesundheitsschutzmaßnahmen zu jeder Tages- und Nachtzeit gewährleistet und eine bauherrenseitige Koordination und Überwachung der erforderlichen Maßnahmen gegeben sein.
- Baugruben und Böschungen in Arbeits- und Lagerbereichen sind bauseitig während des gesamten Anlieferungs-, Errichtungs- und Inbetriebnahmezeitraums gem. geltenden gesetzlichen Bestimmungen gegen Absturz zu sichern.
- Während der Planung und Ausführung der Transportwege- und Kranstellflächen sind neben dem hier vorliegenden Dokument die national geltenden technischen Vorschriften, Normen und gesetzlichen Vorgaben gem. dem aktuellen Stand der Technik zu berücksichtigen, diese sind über die hier aufgezeigten VESTAS-Anforderungen hinausgehen, einzuhalten.



Dokument-Nr.: 0040-4327 V10	<b>Anforderungen an Transportwege und Kranstellflächen</b>	Datum: 01.04.2019 <b>Seite 7</b>
--------------------------------	--	--

## **2 Anforderungen an Transportwege**

Im vorliegenden Kapitel werden die Anforderungen an die Transportwege definiert. Kranstellflächen dienen ebenfalls, zumindest temporär, als Transportweg und werden hier auch als diese verstanden. Die darüber hinausgehenden Anforderungen für Kranstellflächen werden in Kapitel 3 beschrieben.

### **2.1 Achslasten und Optimierungsmöglichkeiten**

Die Anforderungen an die Transportwege und Kranstellflächen werden in statischer Hinsicht maßgebend beeinflusst durch die auftretenden Belastungen aus den Transport- und Hebefahrzeugen. Die Standard-Achslast der Fahrzeuge beträgt  $\leq 12$  t.

Die Beschränkung der Achslast auf  $\leq 12$  t bedeutet z. T. ein umfangreiches Auf- und Abrüsten der Schwerlastfahrzeuge und -kräne an den Windenergiestandorten.

Um den damit verbundenen Zeitaufwand optimierend zu beeinflussen, kann ein Manövrieren der Schwerlastkrane zwischen den Windenergieanlagenstandorten in einem auf  $\leq 21$  t teilabgerüsteten Zustand der Schwerlastkrane in Absprache mit Vestas in Erwägung gezogen werden.

### **2.2 Definition von Kategorien**

In den nationalen und internationalen Normen existiert bereits eine Einstufung der Ingenieuraufgaben / der Projekte gem. den Baugrundverhältnissen im Verhältnis zur Bauwerksart in Geotechnische Kategorien.

Im vorliegenden Dokument werden in Tabelle 1 und Tabelle 2 weitere Einstufungen der zu lösenden geotechnischen Ingenieuraufgaben in Abhängigkeit der vorherrschenden Baugrundverhältnisse und der genutzten Achslasten definiert und der Mindestumfang der Baugrunderkundungen empfohlen bzw. vorgegeben.

#### Kategorie 1: Einfache Verhältnisse

Eine Achslast der Transport- und Hebefahrzeuge von  $\leq 12$  t und  $\leq 160$  t Fahrzeuggesamtgewicht ist Mindestvoraussetzung für die Einstufung in die Kategorie K1.

Darüber hinaus ist mit einfachen Verhältnissen das Vorliegen von einheitlichen Baugrundverhältnissen im Bereich des Baufeldes gemeint. Die anstehenden, schichtwechselarmen Böden sind bis zur Einflusstiefe gut bis sehr gut tragfähig und die Grundwasserverhältnisse unbedeutend.

**Tabelle 1: Kategorien und Empfehlungen für einfache Verhältnisse**

Einfache Verhältnisse	Kategorie 1.1	Kategorie 1.2	Kategorie 1.3
Achslast	≤ 12 t		
Baugrundeigenschaften	Mind. mitteldicht bis dicht gelagerte Sande	Annähernd halbfeste kohäsive Böden	Wechselagerungen der Kategorie 1.1 und Kategorie 1.2
Grundwasser	≥ 50 cm unter GOK	≥ 2,5 cm unter GOK	Gem. K 1.1 und K 1.2
Geotechnische Untersuchungen	EMPFEHLUNG Gem. Kapitel 2.3.1		

### Kategorie 2: Schwierige Verhältnisse

Zu einer Einstufung in schwierige Verhältnisse kommt es bei Ansatz einer Achslast von ≤ 12 t, wenn uneinheitliche Baugrundverhältnisse im Bereich des Baufeldes vorliegen. Die in Wechselagerung anstehenden Böden sind bis zur Einflusstiefe nicht tragfähig bis nur bedingt tragfähig, so dass umfassende geotechnische Nachweise und Maßnahmen erforderlich werden. Die wechselnden Grundwasserverhältnisse nehmen z. B. Einfluss auf die Konsistenz und somit auf die Tragfähigkeit sowie auf das Setzungsverhalten.

**Tabelle 2: Kategorien und Erfordernisse für schwierige Verhältnisse**

Schwierige Verhältnisse	Kategorie 2.1
Achslast	≤ 12 t (Minimum Transport)
Baugrundeigenschaften	Locker gelagerte Sande, kohäsive Böden mit steifer oder geringer Konsistenz
Grundwasser	≥ 50 cm unter GOK
Geotechnische	ERFORDERNIS Gem. Kapitel 2.3.1

## 2.3 Anforderungen an die Planung

### 2.3.1 Baugrundgutachten und Baugrunderkundungen

Eine grundsätzliche Definition der Anforderungen an das Baugrundgutachten und die dazu erforderlichen Baugrunderkundungen für die Gründung der Windenergieanlagen ist in dem Dokument 0019-5727 gegeben.

Für die Planung der Transportwege empfiehlt es sich darüber hinaus, in den einfachen Fällen (Kategorie 1)

- je Streckenstrang (≤ 650 m) eine indirekte Erkundung z. B. in Form einer Drucksondierung (CPT-E) oder glw. bis in die Einflusstiefe der Lasten unter Geländehöhe abzuteufen.
- je Streckenstrang (≤ 650 m) eine direkte Erkundung z. B. in Form einer Kleinrammbohrung oder glw. bis in die Einflusstiefe der Lasten unter Geländehöhe abzuteufen, sofern sich abweichende Ergebnisse in den



Dokument-Nr.: 0040-4327 V10	<b>Anforderungen an Transportwege und Kranstellflächen</b>	Datum: 01.04.2019 <b>Seite 9</b>
--------------------------------	--	--

durchgeführten Drucksondierungen gegenüber den Hauptuntersuchungen im Bereich der Windenergieanlagen aufzeigen.

- je Bodenschicht- und/ oder Bodeneigenschaftswechsel oder Tiefenmeter mindestens eine Bodenprobe zu entnehmen.
- die Auswertung der gewonnen Bodenproben im Baugrundlabor zur Ermittlung der Bodenparameter (Rechenwerte) bzw. zur Bestätigung der in den Normen genannten Rechenwerte vorzunehmen.

Für die Planung der Transportwege wird gefordert, in den schwierigen Fällen (Kategorie 2)

- je Streckenstrang ( $\leq 650$  m) eine indirekte Erkundung z. B. in Form einer Drucksondierung (CPT-E) oder glw. bis in die Einflusstiefe der Lasten unter Geländehöhe abzuteufen.
- je Streckenstrang ( $\leq 650$  m) eine direkte Erkundung z. B. in Form einer Kleinrammbohrung oder glw. bis in die Einflusstiefe der Lasten unter Geländehöhe abzuteufen.
- je Bodenschicht- und/ oder Bodeneigenschaftswechsel oder Tiefenmeter mindestens eine Bodenprobe zu entnehmen.
- die Auswertung der gewonnen Bodenproben im Baugrundlabor zur Ermittlung der Bodenparameter (Rechenwerte) bzw. zur Bestätigung der in den Normen genannten Rechenwerte vorzunehmen.

Der erforderliche Umfang der Baugrunderkundungen richtet sich nach den geologischen Gegebenheiten vor Ort und liegt im Verantwortungsbereich des Baugrundsachverständigen.

Dieser hat in beiden Fällen die Anforderung zu erfüllen und im Rahmen seines Hauptgutachtens in einem Extrakapitel oder, je nach Umfang, in einem separaten Gutachten fachlich begründete Vorgaben für die Planung der Transportwege zu tätigen.

Folgende Informationen sind in Bezug auf die Planung und Ausführung der Transportwege und Kranstellflächen in dem Baugrundgutachten mindestens zu tätigen:

- Nennung der Bodenarten, Bodenschichtungen und Homogenbereiche
- Nennung der Bodenkenngößen (Korngröße und Korngrößenverteilung, Kornform, Korngefüge und Beimengungen, Wassergehalt und Wasseraufnahmevermögen, Durchlässigkeit, Bodendichte, Bodenwichte, Porenanteil, Lagerungsdichte, Verdichtungsfähigkeit, Zustandsformen etc.)
- Nennung der Festigkeits- und Formänderungseigenschaften (Scherfestigkeit, Zusammendrückbarkeit, Bodendynamische Kennwerte etc.)
- Nennung der Bodenkenngößen für bindige und nichtbindige Böden (hier: Rechenparameter)

### 2.3.2 Statische und konstruktive Planung

Auf Basis des Baugrundgutachtens ist eine Planung der Transportwege in statischer und konstruktiver Hinsicht zu erarbeiten.

Folgende erdstatische Nachweise sind prüffähig zu führen:

- Nachweis der Spannungsverteilung unter Lasten (Sohlspannungsverteilung, Spannungsverteilung im Boden)
- Nachweis der Setzungen
- Nachweis der Kippstabilität
- Nachweis gegen Gleiten
- Nachweis der Grundbruchsicherheit
- Nachweis der Gelände- und Böschungsbruchsicherheit
- Nachweis des Wassereinflusses (Wasserdruck, hydraulischer Grundbruch, Veränderung der Bodenwichte, Frostempfindlichkeit)

Abbildung 1: Schematische Darstellung der Lastverteilung auf künstlichem Aufbau sowie den natürlich anstehenden Böden (Untergrund)

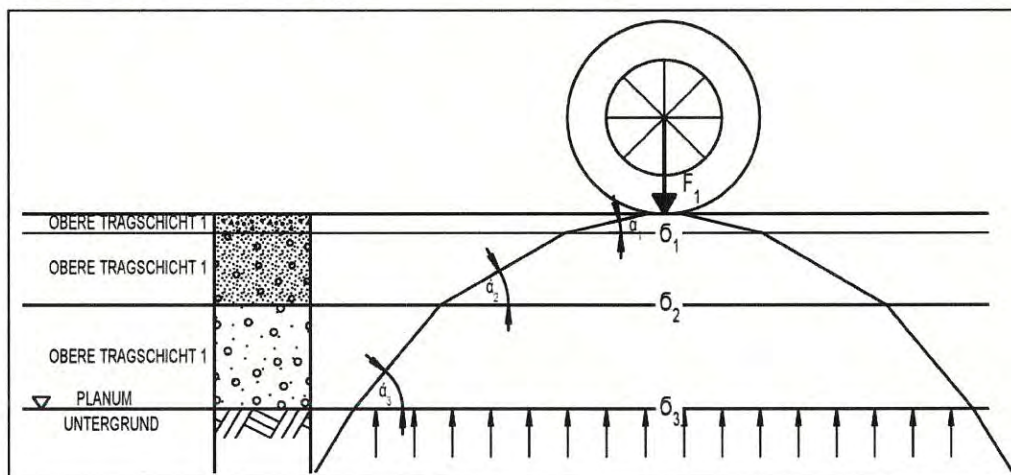

Die zeichnerische Darlegung der Planung ist in folgender Form zu erbringen:

- Lagepläne im Maßstab 1:200 / 1:5.000 / 1:10.000
- Querschnittsprofile mit Angabe der Quergefälle im Maßstab 1:50
- Höhenpläne als Schnittdarstellung im Maßstab 1:500
- Detailpläne im Maßstab 1:5, 1:10, 1:50 je nach Erfordernis

In die statische und konstruktive Planung der Transportwege ist die Nachweisführung und zeichnerische Darlegung der Maßnahmen für zu überfahrende Bauteile, wie z. B. Brücken und Durchlässe, Ver- und Entsorgungsleitungen, Schächten etc. zu integrieren.



Dokument-Nr.: 0040-4327 V10	<b>Anforderungen an Transportwege und Kranstellflächen</b>	Datum: 01.04.2019 <b>Seite 11</b>
--------------------------------	--	---

Für das Überfahren von bestehenden Bauwerken sind im Allgemeinen Genehmigungen, denen u. a. eine statische Prüfung vorausgeht, erforderlich, die bauseits einzuholen sind.

Die Transportwege sind für den kompletten Zeitraum des Windparkprojektes (Aufbau-, Betriebs- und Rückbauphase) auszulegen.

Schwerlastfahrzeuge sind keine geländegängigen Fahrzeuge und für den Verkehr auf befestigten Straßen konstruiert und vorgesehen. Daher bestehen an die Transportwege besondere Anforderungen nicht nur in Bezug auf die Tragfähigkeit, sondern auch an die Gebrauchstauglichkeit.

### 2.3.3 Übersicht über die geometrischen Anforderungen

Bei der Planung der Transportwege sind Mindestabmessungen einzuhalten, die in den folgenden Abschnitten dargelegt werden:

STANDARD-LICHTRAUMPROFIL		
	Durchfahrtsbreite (Kurven)	s. Kapitel 2.3.4.
A	Durchfahrtsbreite (Geraden)	6,00 m (kein LDST) 6,50 m (LDST <sup>(1)</sup> ) 7,00 m (nur LDST V162 NH166)
B	Durchfahrtshöhe	5,50 m
C	Transportbreite	5,60 - 5,90 m
D	Transporthöhe	5,00 m
E	Spurbreite	3,00 m

  

<sup>(1)</sup> Auswahl gemäß WEA-Typ Kapitel 7



**FAHRBAHN TRAGFÄHIGE OBERFLÄCHE**

A	Breite tragfähige Fahrbahn (Geraden)	4,50 m
B	Fahrzeug Spurbreite (Geraden)	2,50 m - 3,00 m
C	Breite tragfähige Fahrbahn (Kurven/-radien)	s. Kapitel 2.3.4.

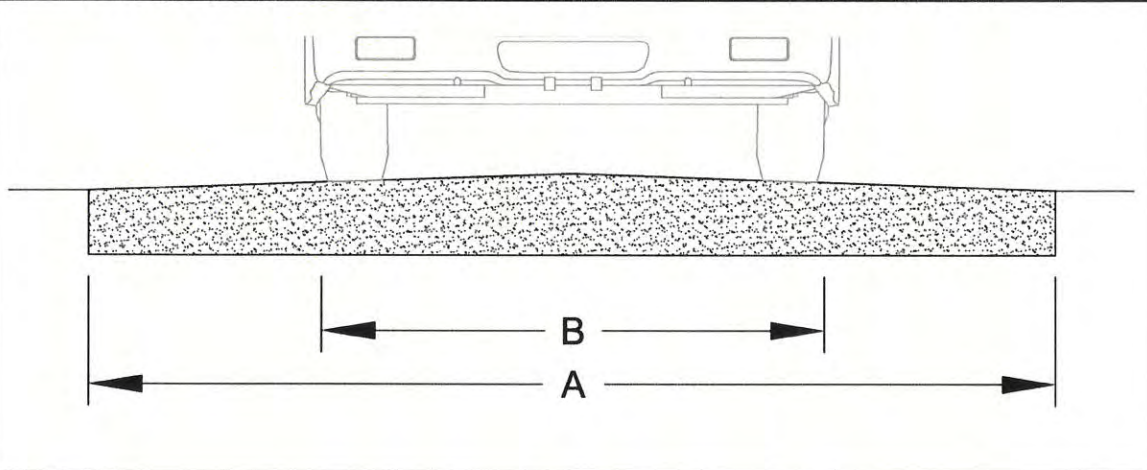

**GRENZWERTE VON QUERGEFÄLLEN**

Kurven	$\leq 3\%$
Geraden	$\leq 3\%$

The two diagrams show cross-sections of a road surface. The left diagram shows a road surface with a slight cross-slope, indicated by a horizontal line with arrows pointing outwards. The right diagram shows a road surface with a cross-slope, indicated by a horizontal line with arrows pointing inwards.

**LÄNGSGEFÄLLE / MAXIMALWERTE BEI STEIGUNGEN**

Fahrt vorwärts (Schichten ohne Bindemittel)	$\leq 9\%$
Fahrt vorwärts (mit gebundener Deckschicht)	$> 9\%$ (projektspezifische Bedienungen wie z.B. Zug- /Bremshilfe, Traktions- und Kurvenradien, Straßenbreite u.a.)
Fahrt rückwärts	$\leq 3\%$

<b>BODENFREIHEIT</b>		
Komponente	Minimum	Maximum
Turm	≥ 15 cm	≤ 80 cm
Rotorblätter	≥ 40 cm	≤ 80 cm

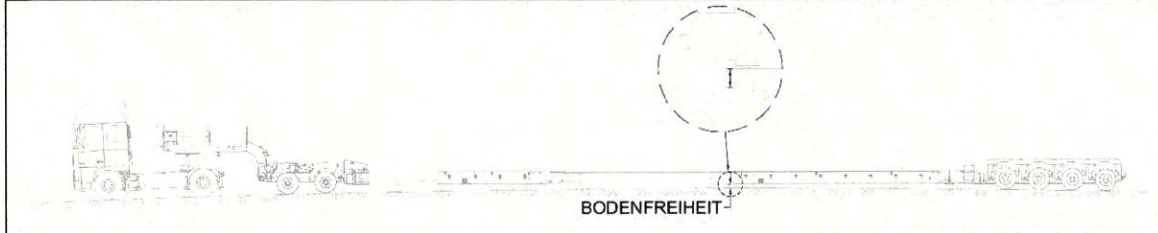

<b>KUPPEN &amp; WANNEN Minimum Radius (m)</b>	
V100 / V110 / V112	400 m
V117 / V126	500 m
V136 / V150	600 m
V162	700 m

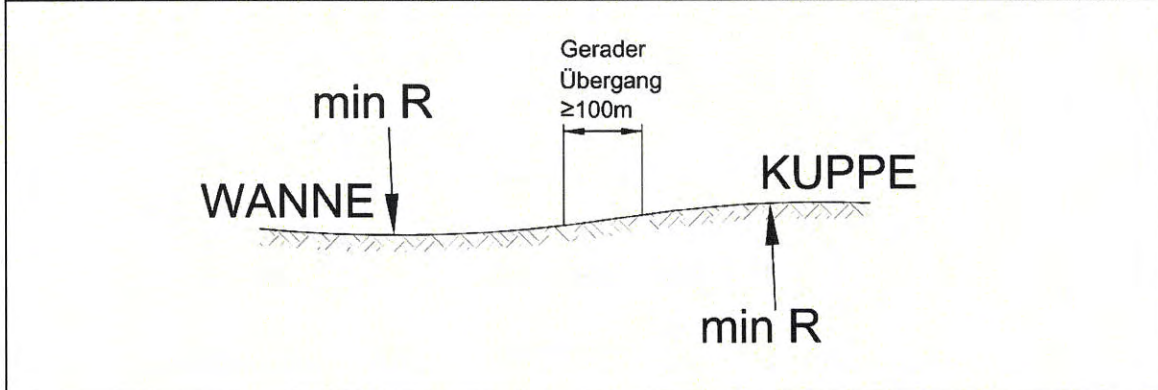



### 2.3.3.1 Projektspezifische Beispieldarstellung LDST-Segmente

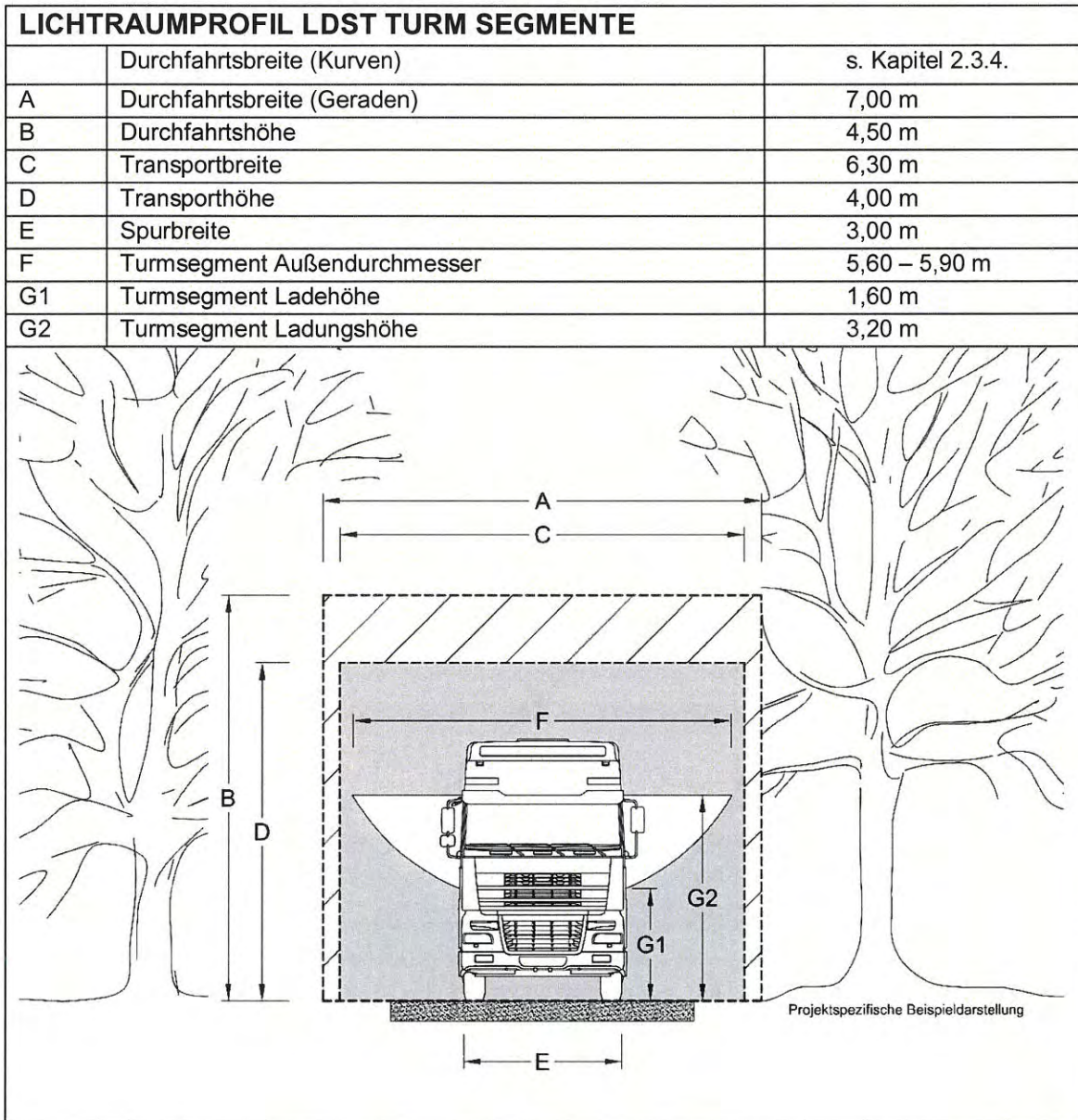

### 2.3.3.2 Projektspezifische Beispieldarstellung vormontierter LDST

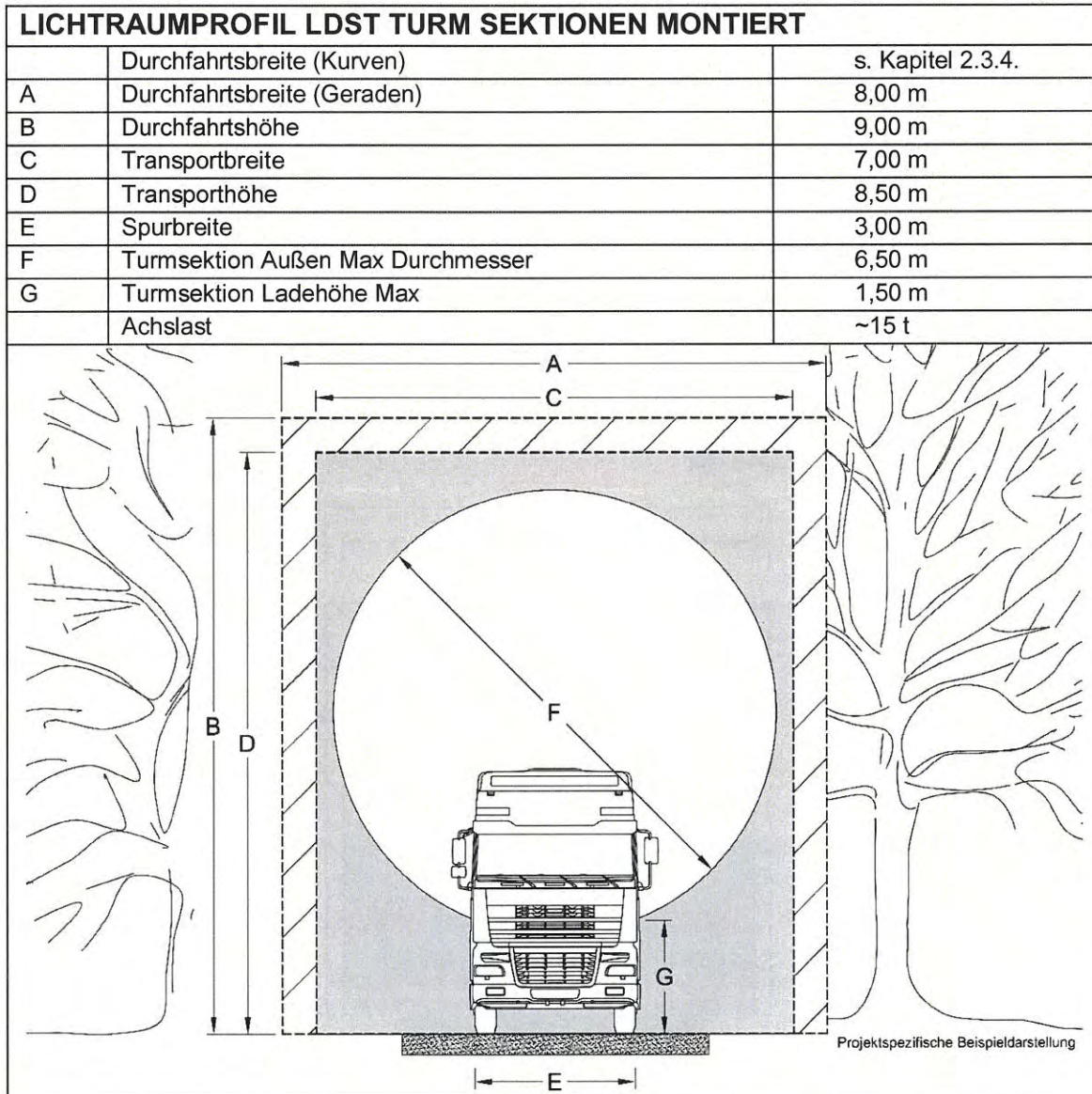



### PROJEKTSPEZIFISCHE BEISPIELDARSTELLUNG BLADE-LIFTER

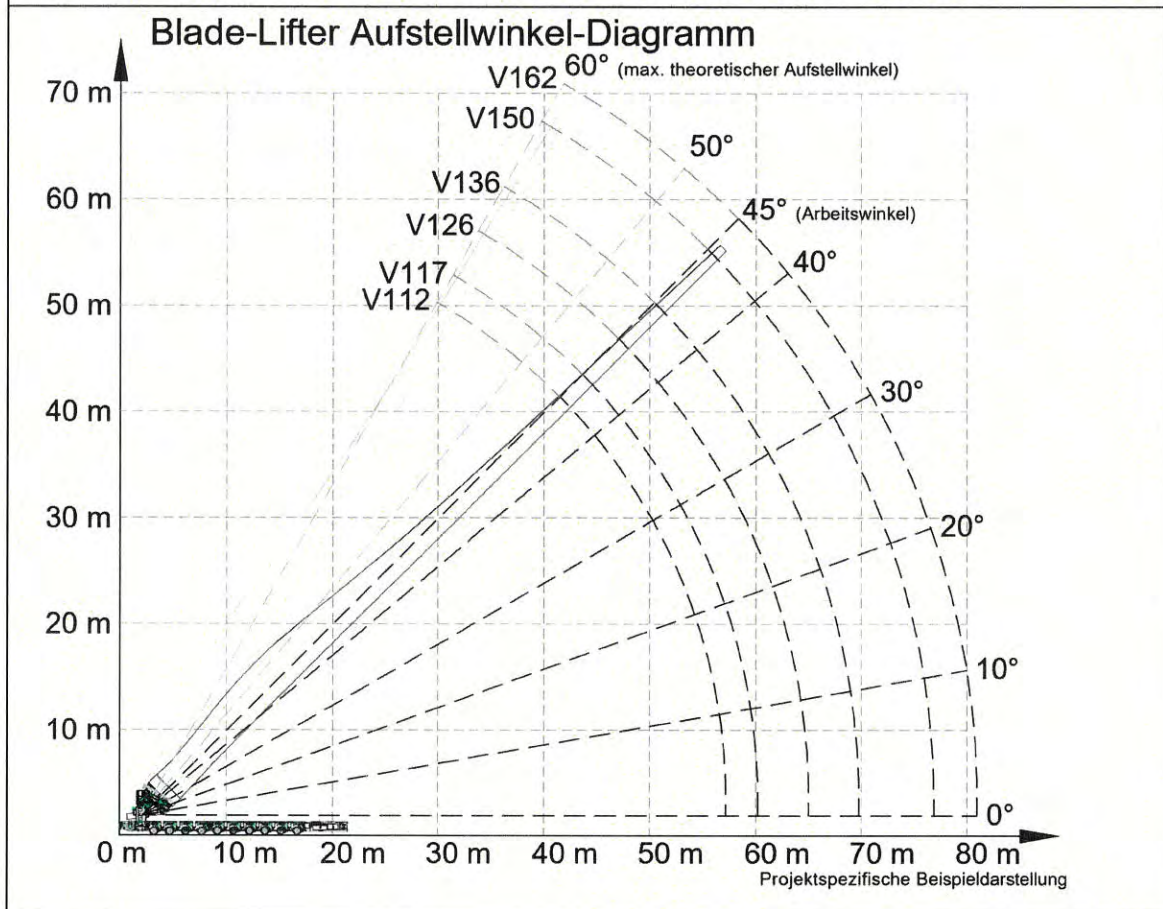

#### 2.3.4 Anforderungen an Kurven und Kreuzungen

Die Planung von Kurven ist durch die Einhaltung von Mindestmaßen vorzunehmen. Diese sind gem. den in Anlage 2 stehenden Beispielen anzuwenden.

##### Anmerkungen:

- dargestellte Grafiken sind nicht maßstäblich
- Kurven sind für alle Komponenten gültig
- tragfähige Fahrbahnbreite vor Kurveneinfahrt: 4,50 m
- vor Einfahrt in eine Kurve und einem Übergang von Kuppe zu Wanne, muss mind. 100 m zum gerade positionieren des Transporterfahrzeuges vorhanden sein
- müssen Längen- und/ oder Kurvenausbauten auf Baustellen kleiner oder größer sein, sind diese projektspezifisch zu prüfen

Besonderer Hinweis aus dem Kapitel 1.3:

Sollten projektbezogen begründete Abweichungen zu den Mindestanforderungen erforderlich werden, ist in jedem Fall Vestas in die Planung miteinzubeziehen und eine schriftliche Zustimmung einzuholen.

### 2.3.5 Anforderungen an Ausweichbuchten und Wendebereiche

Bei nicht einsehbaren Streckenabschnitten und/oder Längen  $\geq 0,5$  km und im Streckenabschnitt der Hauptzufahrt sind Ausweichbuchten von 20 m (Länge) x 4,0 m (Zusatzfahrbahnbreite) anzulegen, um ein Vorbeifahren von entgegenkommendem Verkehr (ausgenommen sind Schwerlasttransporte), sowie insbesondere die freie Durchfahrt von Rettungsfahrzeugen zu gewährleisten.

Jeder Windpark muss über mindestens eine Wendemöglichkeit verfügen, die Lage wird projektspezifisch mit VESTAS abgestimmt. Die Radien des Wendebereiches betragen  $2 \times R45$  m, dieser dient für alle Fahrzeuge exklusive der Rotorblätter.

Sollte auf Grund der Anordnung der Kranstellfläche, oder der Anordnung der Blattlager an der Kranstellfläche ein Wenden der Fahrzeuge mit den Rotorblättern notwendig sein, sind die Radien der Kurvendarstellungen für den entsprechenden Anlagetyp zu wählen.

Beispieldarstellung eines Wendetrichters

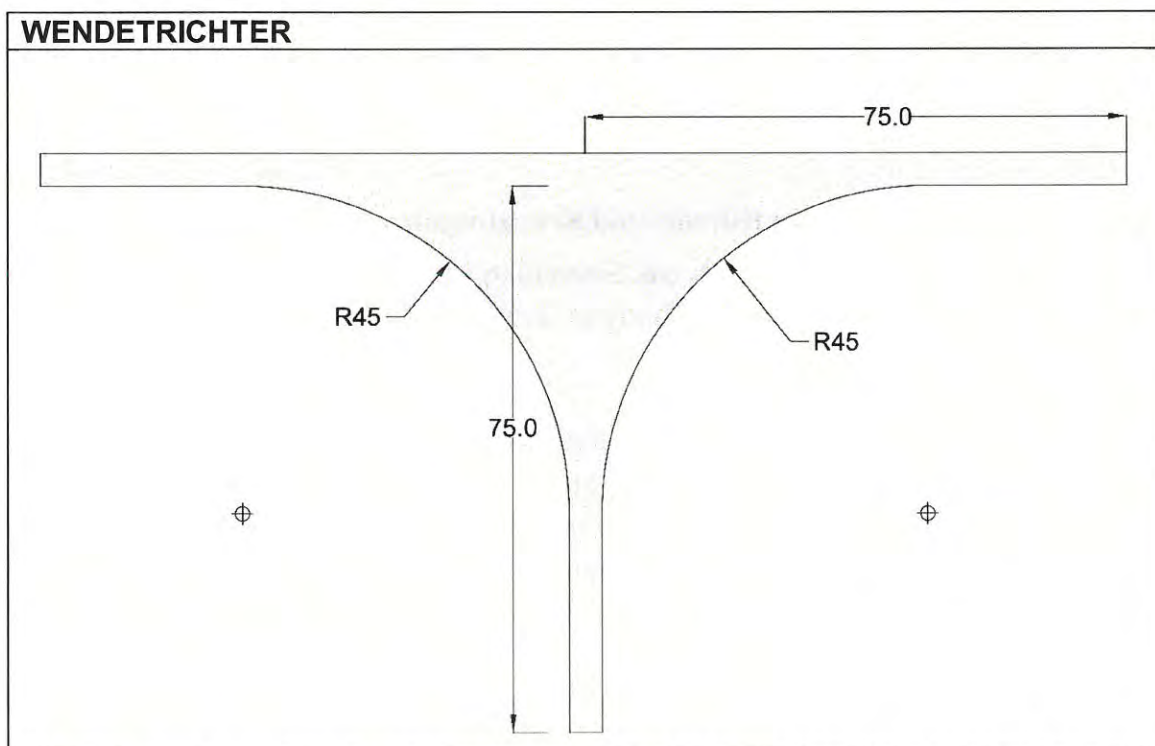

Für Ausweichbuchten sowie alle Wendemöglichkeiten gelten die gleichen statischen und konstruktiven Anforderungen wie an die Transportwege.



Dokument-Nr.: 0040-4327 V10	<b>Anforderungen an Transportwege und Kranstellflächen</b>	Datum: 01.04.2019 <b>Seite 19</b>
--------------------------------	--	---

### **3 Anforderungen an die Kranstellflächen**

Im vorliegenden Kapitel werden die weiterführenden Anforderungen an die Kranstellflächen definiert.

#### **3.1 Übersicht über die Fahrzeuge, Krane, Komponenten und Materialien**

Einen Überblick über die zum Einsatz kommenden Fahrzeuge, Krane, Komponenten und Materialien gibt die folgende Auflistung:

- |   |                         |
|---|-------------------------|
| • Begleitfahrzeuge                                | ca. 3,5 t Gesamtgewicht |
| • Ca. 55-65 LKW und Schwerlasttransporte          | Achslast 12 t           |
| • 2 Hilfskrane, 1 Vormontagekran, 1Schwerlastkran | Achslast 12 t           |
| • Turmteile                                       | 42 t bis 95 t           |
| • Maschinenhaus, Nabe, Getriebe                   | 35 t bis 90 t           |
| • 3 Rotorblätter                                  | 12-25 t                 |
| • Werkzeugcontainer                               |                         |

Hinweis: Anlagenspezifisch abweichend

#### **3.2 Belastungen und Belastungsbereiche**

Für die Kranstellflächen gelten die in Kapitel 2.1 definierten Belastungen und Anforderungen gleichlautend. Jedoch gelten für die verschiedenen Teilflächen/ Teilbereiche der Kranstellflächen verschiedene Belastungsstufen und Anforderungsprofile.

**Tabelle 3: Bezeichnung, Belastung und Anforderungen an die Kranstell(teil)flächen**

Nr.	Teilflächen- bezeichnung	Verwendung	Achslast (t)	Anforderungen/ Beschaffenheit
1	Kranstellfläche	Montagekran	21	0% Gefälle, Flächenlast: 260 kN/m <sup>2</sup> für NH ≤152m 350 <sup>(2)</sup> kN/m <sup>2</sup> für NH >152m, dauerhaft ausgebaut, Krantyp z.B. LG1750/LR11000
2	Montagefläche	Montage	12	0 % Gefälle; temporär ausgebaut, zum Teil Wiederherstellung im Servicefall notwendig
3	Lagerfläche	Rotorblatt- lagerung	6 (nur Blatt- ablage- streifen)	eben und frei von Hindernissen, Ablagestreifen höhengleich zueinander- und in alle Richtungen neigungsfrei, temporär ausgebaut, bei abweichender Einfahrtrichtung der Blätter ist eine Absprache mit Vestas erforderlich
4	Transportweg	Transport	12	vgl. Kapitel 2, dauerhaft ausgebaut
5	Kranstellfläche	Hilfskran	12	<2 % Gefälle, temporär ausgebaut, Wiederherstellung im Servicefall notwendig
6	Rüstfläche	Rüsten	12	<2 % Gefälle vom Kranmittelpunkt, temporär ausgebaut, Wiederherstellung im Servicefall notwendig
7	Turmsockelumfah- rung und Zufahrt	Arbeitsbereich	6	dauerhaft ausgebaut
8	Ballast- und Hilfskranfläche	Ballastieren des Großkranes	12	eben und frei von Hindernissen, temporär ausgebaut, Wiederherstellung im Servicefall notwendig
9	Turmlager	Lagerfläche	12	temporär ausgebaut

*Prinzipdarstellung einer Kranstellfläche*

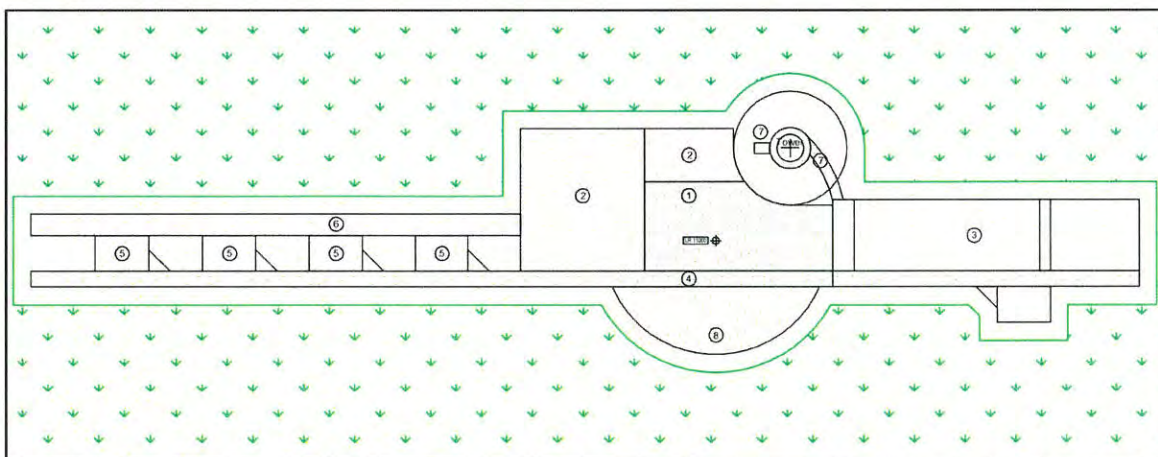

<sup>(2)</sup> Standortspezifische Berechnung empfohlen.



Dokument-Nr.: 0040-4327 V10	<b>Anforderungen an Transportwege und Kranstellflächen</b>	Datum: 01.04.2019 <b>Seite 21</b>
--------------------------------	--	---

### 3.3 Anforderungen an die Planung

#### 3.3.1 Baugrundgutachten und Baugrunderkundungen

WEA-Kranstellflächen sind wie Gründungsflächen von Bauwerken der Geotechnischen Kategorie GK 3 zu erkunden und zu untersuchen.

Der geotechnische Sachverständige hat geeignete Erkundungsmaßnahmen zu planen, auszuführen und auszuwerten sowie Hinweise zum Wegeaufbau und zur Stabilisierung der Kranstellflächen (z.B. Mächtigkeit des Tragschichtaufbaus, ggf. Angaben zum Einsatz von Geokunststoffen oder hydraulischen Bindemitteln) in seinem geotechnischen Bericht zu geben.

Hierbei ist zu beachten, dass auf der gesamten Kranstellfläche, inklusive der an die Kranstellfläche angrenzenden Baugruben-Arbeitsraumverfüllung des WEA-Fundamentes, die von VESTAS angegebene Bodenpressung aufgenommen und schadlos abgetragen werden kann.

Neben den Angaben in Kapitel 2.3.1 wird für die Planung der Kranstellflächen im Bereich der Fläche 1 ergänzend gefordert sowie im Bereich der Flächen 2 bis 3, 5 und 8 ergänzend empfohlen:

- mindestens je zwei indirekte Erkundungen z.B. in Form von elektrischen Drucksondierungen (CPT) gemäß DIN EN ISO 22476-1 oder glw. bis in die Einflusstiefe der Lasten unter Geländehöhe abzuteufen.
- je eine direkte Erkundung z. B. in Form einer Kleinrammbohrung oder glw. bis in die Einflusstiefe der Lasten unter Geländehöhe abzuteufen, sofern sich abweichende Ergebnisse in den durchgeführten Drucksondierungen gegenüber den Hauptuntersuchungen im Bereich der Windenergieanlagen aufzeigen.
- je Bodenschicht- und/ oder Bodeneigenschaftswechsel oder Tiefenmeter mindestens eine Bodenprobe zu entnehmen.
- die Auswertung der gewonnenen Bodenproben im Baugrundlabor zur Ermittlung der Bodenparameter (Rechenwerte) bzw. zur Bestätigung der in den Normen genannten Rechenwerte vorzunehmen.
- ein rechnerischer Nachweis der Grundbruchsicherheit (gegen Durchstanzen der Kranpratzen) gemäß DIN 4017 ist vom geotechnischen Sachverständigen zu führen.

Dokument-Nr.: 0040-4327 V10	<b>Anforderungen an Transportwege und Kranstellflächen</b>	Datum: 01.04.2019 <b>Seite 22</b>
--------------------------------	--	---

### **3.3.2 Statische und konstruktive Planung**

Neben den in Kapitel 2.3.2 definierten Anforderungen sind ergänzend die Nachweise für eine Flächenlast von 260 kN/m<sup>2</sup> bzw. 350 kN/m<sup>2</sup> zu führen.

Ergänzend gilt noch ein besonderer Hinweis auf die möglichen Überschneidungen der Lastauswirkungsbereiche der Kranstellflächen mit denen des Fundamentes. Die Überschneidungen der Lastauswirkungsbereiche sind in der Planung statisch sowie konstruktiv zu berücksichtigen.

### **3.3.3 Geometrische Anforderungen**

Neben den in Kapitel 2.3.3 bis 2.3.5 definierten Anforderungen sind ergänzend die in den jeweiligen Zeichnungen vermerkten geometrischen Werte einzuhalten.

Die zeichnerischen Darstellungen in der aktuellen Anlage 3 stellen die jeweiligen Maße der zur Verfügung zu stellenden tragfähigen Nutzungsoberflächen ohne evtl. lastfreie Bereiche, Drainagegräben etc. dar.

Bei einer Planung von in den Typenprüfungen abweichenden Höhendifferenzen zwischen Fundamentoberkante und Geländeoberfläche ist eine gesonderte Absprache mit Vestas zu führen und schriftlich festzuhalten. Bei gegenüber der Typenprüfung erhöhten oder niedrigeren Fundamenten kann es durch ggf. notwendige abweichende Kranaufbauten und erweiterten Maschinen-/ Zeitaufwand zu Mehrkosten kommen. Ein höher, oder niedriger liegendes Fundament darf durch notwendige Böschungskanten nicht die Maße der tragfähigen Kranstellfläche verringern. Entsprechend notwendige Sicherheitsabstände zu belastbaren Kanten sind in der Planung zu berücksichtigen.



Dokument-Nr.: 0040-4327 V10	<b>Anforderungen an Transportwege und Kranstellflächen</b>	Datum: 01.04.2019 <b>Seite 23</b>
--------------------------------	--	---

#### **4 Anforderungen an die Bauausführung**

Die Arbeiten sind durch eine Fachbauleitung zu überwachen. Baustellenprotokolle sind zu führen. Abnahmen und Anweisungen der Fachingenieure (verantwortliche Personen gem. Kapitel 1.2) sind zu protokollieren und neben den Baustellenprotokollen, den Lieferscheinen etc. in der Bauakte zu archivieren.

Alle Arbeiten sind durch einen Sicherheits- und Gesundheitsschutzkoordinator zu beaufsichtigen.

Der Arbeitsraum des Fundamentbaus greift bei einigen Fundamenten in den Bereich der Kranstellfläche. Wird die Kranstellfläche vor Ausführung der Fundamentarbeiten vollständig fertig gestellt, kommt es beim Aushub im Randbereich zu Überschneidung und Zerstörung der Kranstellfläche. Diese wäre nachträglich wiederherzustellen. Aus diesem Grund ist bei der Ausführung der Arbeiten für die Kranstellfläche der Übergangsbereich zum Fundament (Arbeitsraum) zurückzustellen, bis das Fundament betoniert und der Arbeitsraum verfüllt und verdichtet ist. So lässt sich ausschließen, dass es zu zusätzlichen Aufwendungen und Mehrkosten kommt.

Abbildung 2: Überschneidung Arbeitsraum Fundament und Kranstellfläche

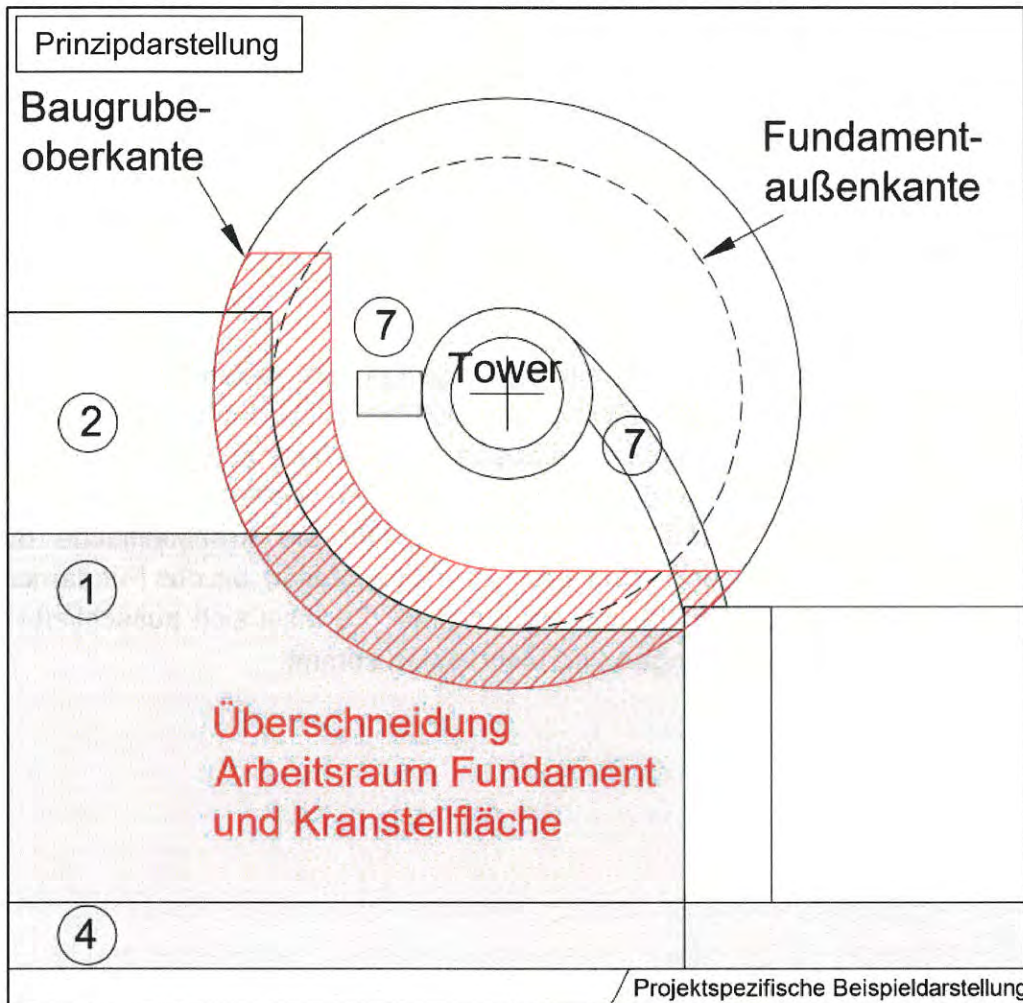

#### 4.1 Lieferung der Ankerkorbkonstruktion

Mit dem Beginn der Lieferleistung durch Vestas ist die Lieferung der Ankerkorbkonstruktion zwecks Einbaus in das Fundament zu verstehen. Es wird daher gem. Kapitel 1.3 von einer Fertigstellung der Transportwege und Kranstellflächen gemäß Projektablaufplan (i.d.R. mind. 14 Tage vor Beginn der Lieferleistung) ausgegangen.

Sollte eine vorzeitige Lieferung vor Fertigstellung der Transportwege und Kranstellflächen gewollt sein, sind Ersatzflächen zur Zwischenlagerung bereitzustellen. Für die Ersatzflächen ist eine Tragfähigkeit von 12t Achslast sicherzustellen und gelten somit die Vorgaben gem. Kapitel 2 und Kapitel 3 gleichlautend. Die benötigten Abmessungen richten sich nach dem Umfang der Lieferung, so dass in jedem Fall eine Absprache mit Vestas erfolgen muss.



## 4.2 Prüfung der Tragfähigkeit

Zur Prüfung der Tragfähigkeiten sind vor Ort baubegleitend Verdichtungsnachweise in Form von

- flächendeckenden, dynamischen Verdichtungskontrollen z.B. mit dem leichten Fallgewichtsgesetz gemäß der Technischen Prüfvorschrift für Boden und Fels im Straßenbau (TP BF-StB), Teil B 8.3 oder / und
- statischen Plattendruckversuchen durchzuführen, und zwar
  - 2 Stück auf der Kran(teil)fläche Nr. 1,
  - 1 Stück auf der Kran(teil)fläche Nr. 8,
  - je 2 Stück auf den Kran(teil)flächen Nr. 2 und 5,
  - 1 Stück je km-Transportweg mit 12 t Achslast,
  - 2 Stück je km-Transportweg mit 21 t Achslast.

Der Verdichtungserfolg ist letztendlich durch den Nachweis eines Verdichtungsgrades von  $D_{Pr} \geq 98\%$  für maximale Achslasten bis 12 t bzw.  $D_{Pr} \geq 100\%$  für maximale Achslasten bis 21 t nachzuweisen.

Bei den Transportwegen und Kranstell(teil)flächen mit einer maximalen Achslast von 12 t muss der Verformungsmodul  $E_{v2} \geq 80 \text{ MN/m}^2$  und der Verhältniswert  $E_{v2}/E_{v1} \leq 2,5$  betragen.

Bei den Transportwegen und Kranstell(teil)flächen mit einer maximalen Achslast von 21 t muss der Verformungsmodul  $E_{v2} \geq 100 \text{ MN/m}^2$  und der Verhältniswert  $E_{v2}/E_{v1} \leq 2,5$  betragen.

Hinweise: Je größer das Verformungsmodul ist, desto steifer ist der Baugrund. Je kleiner der Verhältniswert ist, desto besser ist die Verdichtung des Baugrundes. Der bestmögliche Verhältniswert ist 1.

Erfahrungsgemäß müssen die natürlich anstehenden Böden bereits ein Verformungsmodul von  $E_{v2} \geq 45 \text{ MN/m}^2$  erreichen, um die o. g. Werte letztendlich bei einem fachgerechten Aufbau von ca. 60 cm erreichen zu können. Kann dieser Wert auf dem natürlichen Baugrund nicht erreicht werden, ist dieser bis in größere Tiefen zu verbessern. Maßnahmen sind z. B. die Erhöhung der Tragschichtdicke, Stabilisierung mit hydraulischen Bindemitteln, Verlegen von Geokunststoffen und Geovlies etc.

Bei mächtigeren Aufbauten bzw. Bodenverbesserungsmaßnahmen als die Wirkungstiefe der Plattendruckversuche bzw. die Einflusstiefe der Belastungen, ist dementsprechend der Aufbau lagenweise zu prüfen, oder sind prüfende Baugrunderkundungen in Form von Drucksondierungen oder gleichwertig auszuführen.

Dokument-Nr.: 0040-4327 V10	<b>Anforderungen an Transportwege und Kranstellflächen</b>	Datum: 01.04.2019 <b>Seite 26</b>
--------------------------------	--	---

Der letztendlich erforderliche Umfang der Prüfungen richtet sich nach den geologischen Gegebenheiten sowie den geplanten Maßnahmen vor Ort und liegt im Verantwortungsbereich des Baugrundsachverständigen.

Zur Bestätigung der Mindesttragfähigkeiten ist Vestas spätestens 14 Tage vor Beginn der Lieferung die Bescheinigung der ordnungsgemäßen Ausführung der Arbeiten in statischer und konstruktiver Hinsicht gem. Anlage 1b zu übergeben (siehe hierzu auch Kapitel 1.3).

Auf Anfrage sind dem Vestas-Projektmanagement die entsprechenden Aufzeichnungen und Ergebnisse der Messungen vorzulegen.

#### **4.3 Wartungs- und Kennzeichnungspflicht**

Die Wartung der Transportwege und Kranstellflächen muss während der Lieferung, Lagerung und Installation der Windenergieanlagen sowie allen Servicezeiten gewährleistet sein. Die Wartung umfasst

- Alle erforderlichen Maßnahmen zur Sicherung und ggf. Wiederherstellung der statischen und konstruktiven Anforderungen,
- insbesondere die Beseitigung von Schlaglöchern, Aufwölbungen, Spurrillen etc. vor Lieferung der Großkomponenten,
- die Vermeidung von Staub und Schmutz durch Beregnung der Flächen,
- die ordnungsgemäße Entwässerung der Flächen,
- den Winterdienst,
- die Kennzeichnung der schneebedeckten Flächen durch Signalpfosten.



Dokument-Nr.: 0040-4327 V10	<b>Anforderungen an Transportwege und Kranstellflächen</b>	Datum: 01.04.2019 Seite 27
--------------------------------	--	----------------------------------

## 5 Anforderungen an die Baustelleneinrichtungsflächen

Für die befestigte Baustelleneinrichtungsfläche 30m x 40m gelten die in Kapitel 2.1 definierten Belastungen und Anforderungen gleichlautend. Die Park-, Rangier- und Ladeflächen sind für eine Achslast von 12t auszulegen. Die diesen Bereich umschließende sonstige Baustelleneinrichtungsfläche ist als Lager- und Abstellfläche (z. B. von Containereinrichtungen etc.) vorzusehen und muss eben sowie frei von Hindernissen sein.

Baustelleneinrichtungsflächen müssen außerhalb des Gefahrenbereiches mit einem Radius von 200 m um die jeweiligen Windenergieanlagen positioniert sein.

Die erforderlichen Abmessungen sind der Anlage 1a zu entnehmen.

## 6 Sonstige Anforderungen und Hinweise

Folgende sonstige Anforderungen und Hinweise werden formuliert:

- Für das Personal sind ausreichend Parkflächen für das sichere Abstellen der Fahrzeuge vorzusehen.
- Das Tragen von Sicherheitskleidung ist Pflicht. Schutzhelm, Sicherheitsschuhe, Arbeitshandschuhe, Arbeitskleidung und Schutzbrille sind vor Arbeitsbeginn anzulegen. Die Anweisungen des Sicherheits- und Gesundheitsschutzkoordinators sowie des verantwortlichen Baustellenpersonals ist Folge zu leisten. Verstöße können zum Verweis von der Baustelle führen.
- Aufgrund des Arbeitens mit schweren Materialien und Gerätschaften besteht erhöhtes Unfallrisiko insbesondere durch deren mögliches Kippen und Niederfall.
- Das vorliegende Dokument wurde nach bestem Wissen und Gewissen ohne Anspruch auf Vollständigkeit durch die Vestas Deutschland GmbH, Kapstadtring 7, 22297 Hamburg verfasst.

Hinweise und Verbesserungsvorschläge sind erwünscht, um insbesondere die Arbeitssicherheit weiter zu erhöhen und den Ablauf der Projekte zu optimieren. Vorschläge und Anmerkungen richten Sie bitte an den zuständigen Projektleiter.

## 7 Anlagentypen, Kranstellflächen & Anzahl Sondertransporte

Die entsprechende Zeichnung entnehmen Sie bitte dem aktuellsten Anhang.

<b>WEA-Typ</b>	<b>Zeichnung</b> (s. separate Anlage 3)	<b>Sondertransporte</b> (Komponentenanzahl)
V112 94m Nabenhöhe (Stahlrohrturm)	A1.1 bis A1.2	10
V112 119m Nabenhöhe (Stahlrohrturm)	A2.1 bis A2.2	11
V112 140 m Nabenhöhe (Stahlrohrturm mit Lastverteilungsplatte)	A3.1 bis A3.2	12
V117 91,5 m Nabenhöhe (Stahlrohrturm)	A4.1 bis A4.2	10
V117 116,5 m Nabenhöhe (Stahlrohrturm)	A5.1 bis A5.2	11
V117 141,5 m Nabenhöhe (LDST-Turm)	A6.1 bis A6.2	15
V126 87 m Nabenhöhe (Stahlrohrturm)	A17.1 bis A17.2	10
V126 117 m Nabenhöhe (Stahlrohrturm)	A7.1 bis A7.2	11
V126 137 m Nabenhöhe (LDST-Turm)	A8.1 bis A8.2	15
V126 149 m Nabenhöhe (LDST-Turm)	A9.1 bis A9.2	15
V126 166 m Nabenhöhe (LDST-Turm)	A10.1 bis A10.2	16
V136 79+3 m Nabenhöhe (Stahlrohrturm)	A18.1 bis A18.2	9
V136 112 m Nabenhöhe (Stahlrohrturm)	A16.1 bis A16.2	9
V136 132 m Nabenhöhe (LDST-Turm)	A11.1 bis A11.2	15
V136 149 m Nabenhöhe (LDST-Turm)	A12.1 bis A12.2	15
V136 166 m Nabenhöhe (LDST-Turm)	A13.1 bis A13.2	16
V150 123+2 m Nabenhöhe (Stahlrohrturm)	A15.1 bis A15.2	12
V150 145 m Nabenhöhe (LDST-Turm)	A20.1 bis A 20.2	15
V150 166+3 m Nabenhöhe (LDST-Turm)	A14.1 bis A14.2	16
V150 5.6MW 166+3m Nabenhöhe (LDST-Turm)	A22.1 bis A22.2	16
V150 5.6MW 148m Nabenhöhe (LDST-Turm)	A21.1 bis A21.2	15
V150 5.6MW 125m Nabenhöhe (Stahlrohrturm)	A19.1 bis A19.2	12
V162 5.6MW NH 119m Stahlrohrturm	A23.1 bis A23.2	12
V162 5.6MW NH 148m LDST-Turm	A24.1 bis A24.2	18
V162 5.6MW NH 166+3m LDST-Turm	A25.1 bis A25.2	21



### 7.1 Anlage 1a: Zeichnerische Darstellung der Baustelleneinrichtungsfläche

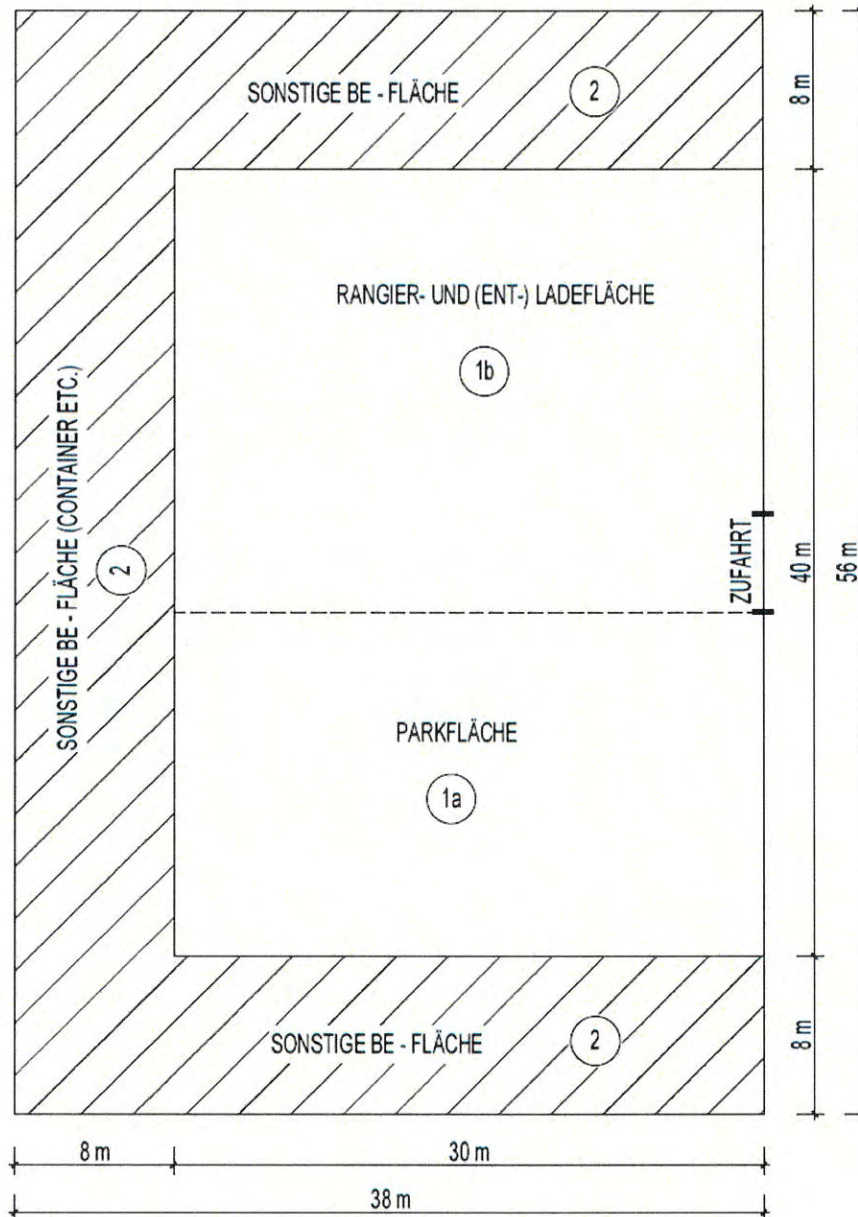

- ① PARK- RANGIER- UND LAGERFLÄCHE 1200 m<sup>2</sup>
- ② SONSTIGE BE - FLÄCHE 928 m<sup>2</sup>

Dokument-Nr: 0040-4327 V10	<b>Anforderungen an Transportwege und Kranstellflächen</b> Anlage 1b	Datum: 01.04.2019 <b>Seite 30</b>
-------------------------------	---	---

## 7.2 **Anlage 1b: Bestätigung der ordnungsgemäßen Ausführung der Arbeiten in statischer und konstruktiver Hinsicht**

### **Transportwege und Kranstell(teil)flächen**

---

#### **1. Bestätigung**

Hiermit wird die ordnungsgemäße Ausführung der Arbeiten in statischer und konstruktiver Hinsicht sowie die Einhaltung der Anforderungen gem. Dokument 0040-4327 V10 – Anforderungen an Transportwege und Kranstellflächen für das Projekt ..... bestätigt.

Auf Anfrage können dem Vestas-Projektmanagement die entsprechenden Aufzeichnungen und Ergebnisse der Messungen binnen 5 Tagen vorgelegt werden.

#### **2. Transportwege**

( ... ) alle

( ....) Streckenabschnitte: 1. ....  
2. ....  
3. ....

#### **3. Kranstell(teil)flächen**

( ... ) alle

( ... ) Kranstellfläche

WEA: ..... Teilfläche(n):.....

WEA: ..... Teilfläche(n):.....

WEA: ..... Teilfläche(n):.....

#### **4. Verantwortliche Personen / Unterschriften**

Für die Richtigkeit der Angaben Bauherr:



## Anlage 2: Kurvenradien

### DARSTELLUNG EINER 90°-KURVE

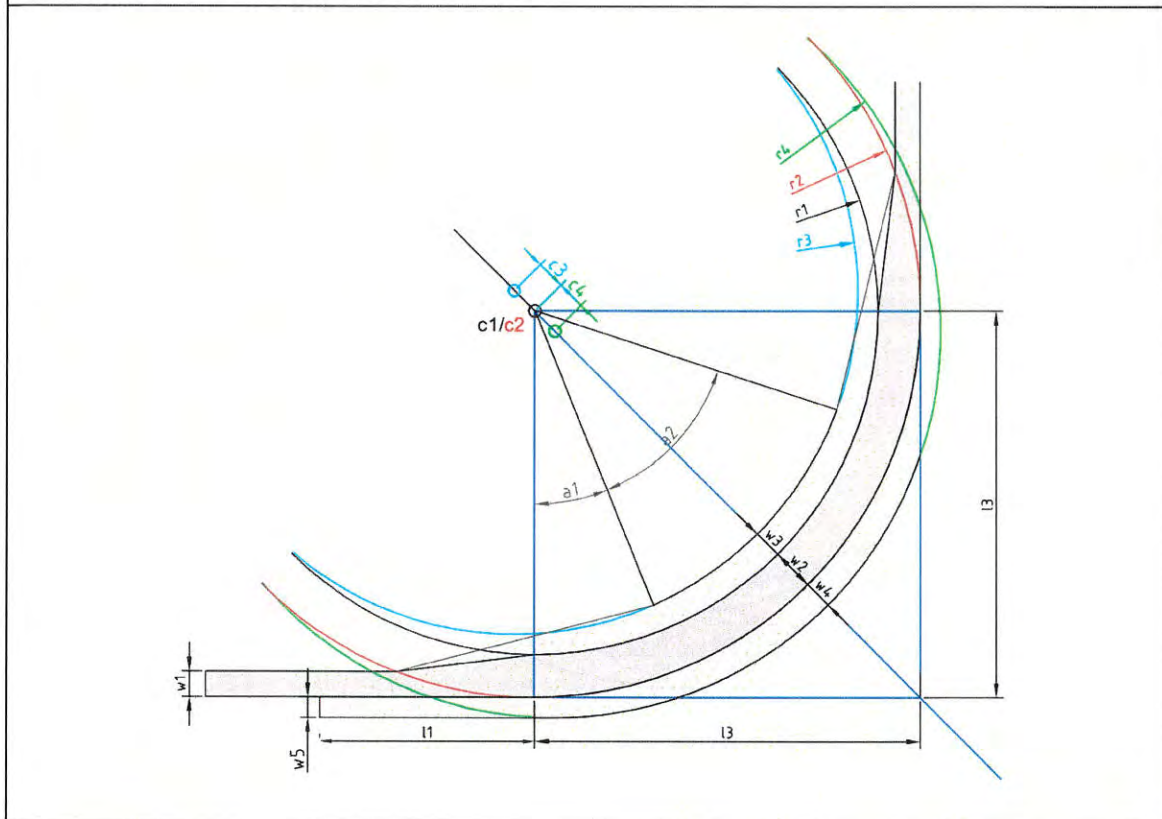

90°	l1	l2	l3	w1	w2	w3	w4	w5	r1	r2	r3	r4	c3	c4	a1	a2
V100	14	x	51,5	4,5	6,5	3	4	3	45	51,5	45	51,5	3	4	13	64
V110																
V112																
V117	21	x	56,5	4,5	6,5	3	4	3	50	56,5	50	56,5	3	4	13	64
V126	23	x	61,5	4,5	6,5	3	5	3,5	55	61,5	55	61,5	3	5	14	63
V136	28	x	64	4,5	6,5	5	4	3	57,5	64	57,5	64	5	4	18	55
V150	37,5	x	67,5	4,5	7,5	5	5	3,5	60	67,5	60	67,5	5	5	22	50
V162	40	x	70	4,5	7,5	7	5	3,5	62,5	70	62,5	70	7	5	10	55

**DARSTELLUNG EINER 120°-KURVE**

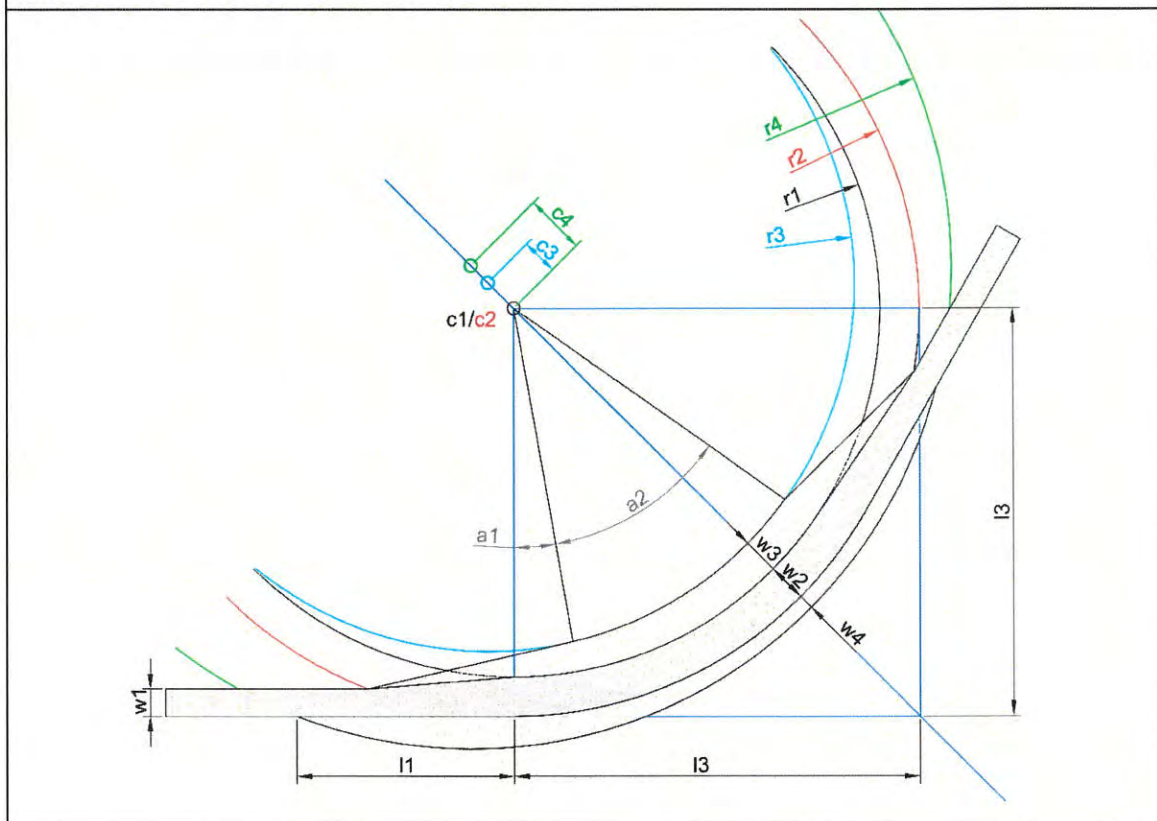

120°	l1	l2	l3	w1	w2	w3	w4	w5	r1	r2	r3	r4	c3	c4	a1	a2
V100	23,6	x	51,5	4,5	6,5	2,5	1,5	x	45	51,5	45	59	2,5	6	8	45
V110																
V112																
V117	24,4	x	56,5	4,5	6,5	2,5	1,5	x	50	56,5	50	64	2,5	6	10	45
V126	27	x	61,5	4,5	6,5	4	1,5	x	55	61,5	55	70	4	7	10	40
V136	32	x	64	4,5	6,5	4,5	2	x	57,5	64	57,5	75	4,5	9	10	40
V150	36	x	67,5	4,5	6,5	6	2,5	x	61	67,5	61	80	6	10	10	45
V162	38	x	70	4,5	6,5	7	3	x	63,5	70	63,5	83	7	10	10	40



DARSTELLUNG EINER 150°-KURVE

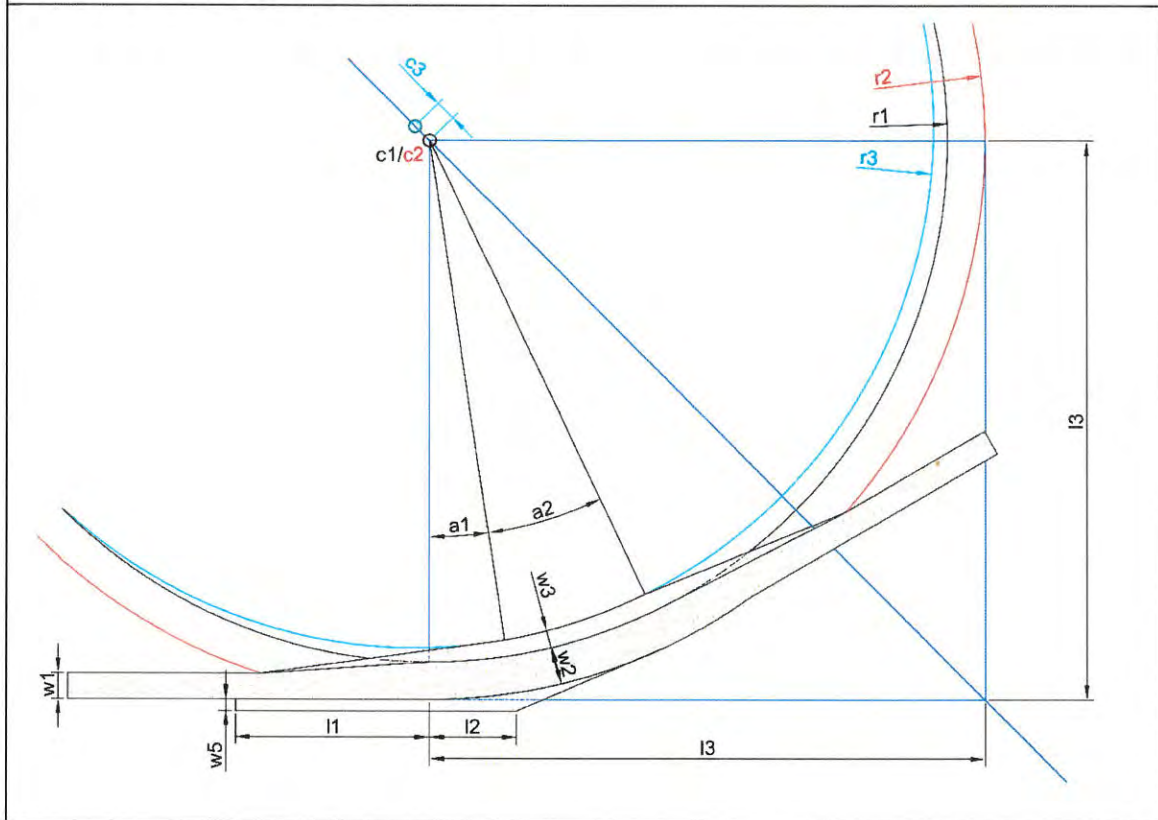

150°	l1	l2	l3	w1	w2	w3	w4	w5	r1	r2	r3	r4	c3	c4	a1	a2
V100																
V110	25	5	73	4,5	5,5	2	x	2	67,5	73	67,5	x	2	x	9	16
V112																
V117	25	5	80,5	4,5	5,5	2	x	2	75	80,5	75	x	2	x	9	16
V126	25	5	88	4,5	5,5	2,5	x	2	82,5	88	82,5	x	3	x	7	14
V136	25	5	92	4,5	5,5	2,5	x	2	86,5	92	86,5	x	3	x	9	16
V150	33,5	15	96,5	4,5	6,5	3	x	2	90	96,5	90	x	3,5	x	9	17
V162	35	16	99	4,5	6,5	3,5	x	2	92,5	99	93,5	x	5	x	9	17





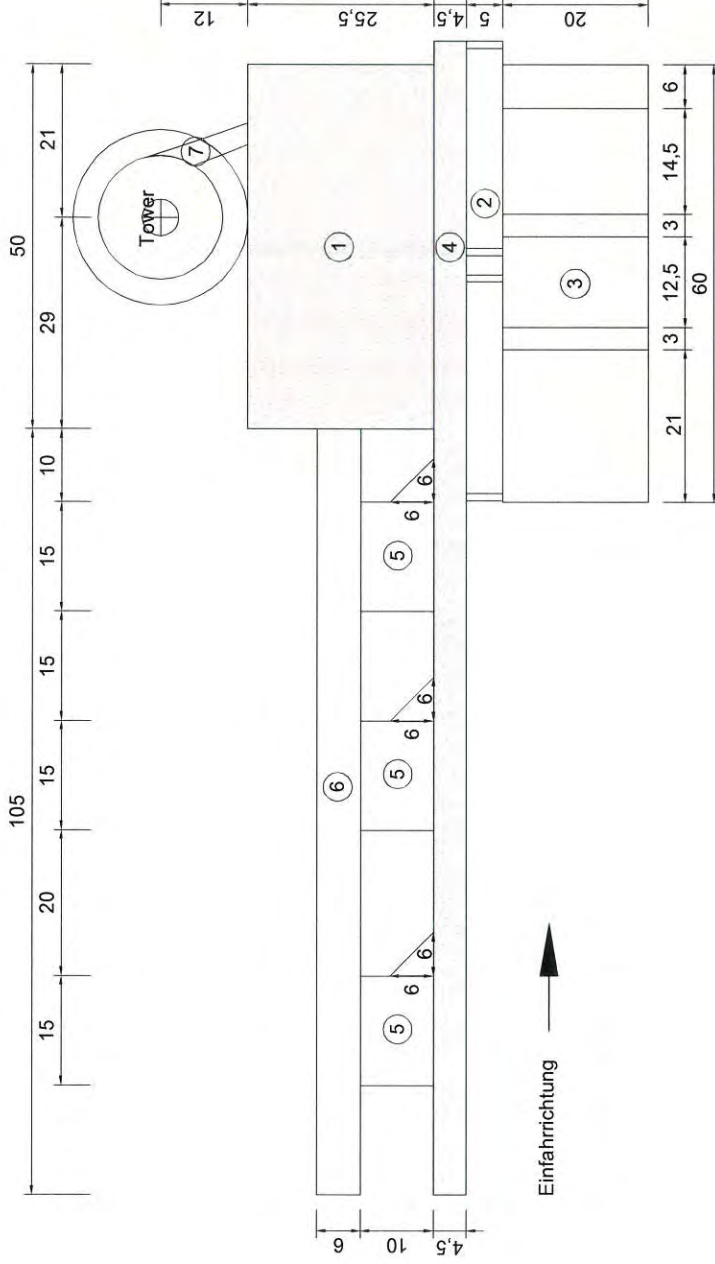

- 1 Kranstandfläche 26 t/m<sup>2</sup> (max. Flächenpressung) (app.1275m<sup>2</sup>)
- 2 Turmlagefläche frei von Hindernissen befestigte Streifen (app.315m<sup>2</sup>)
- 3 Blattlagerfläche frei von Hindernissen (app.1200m<sup>2</sup>)
- 4 Zuwegung 4,5 m breit tragfähig für 12 t Achslast
- 5 Befestigte Hilfskranfläche 12 t Achslast (app. 3 x 168m<sup>2</sup>)
- 6 Befestigte Rüstfläche für Gittermastmontage (app.630m<sup>2</sup>)
- 7 Turm Umfahrung 5 m breit befestigt tragfähig 6 t Achslast

Achtung : Flächen 1 und 4 müssen höhengleich sein

PROJEKT		VESTAS KRANSTELLFLÄCHEN	
INHALT	DOKUMENT	0040-4327 V10	MASSSTAB
Errichtungsphase V112 - 3.3 MW - 94m			ohne
PHASE	VERSION	01	JEKRU
A1.1	VON	01.04.19	PIHAT

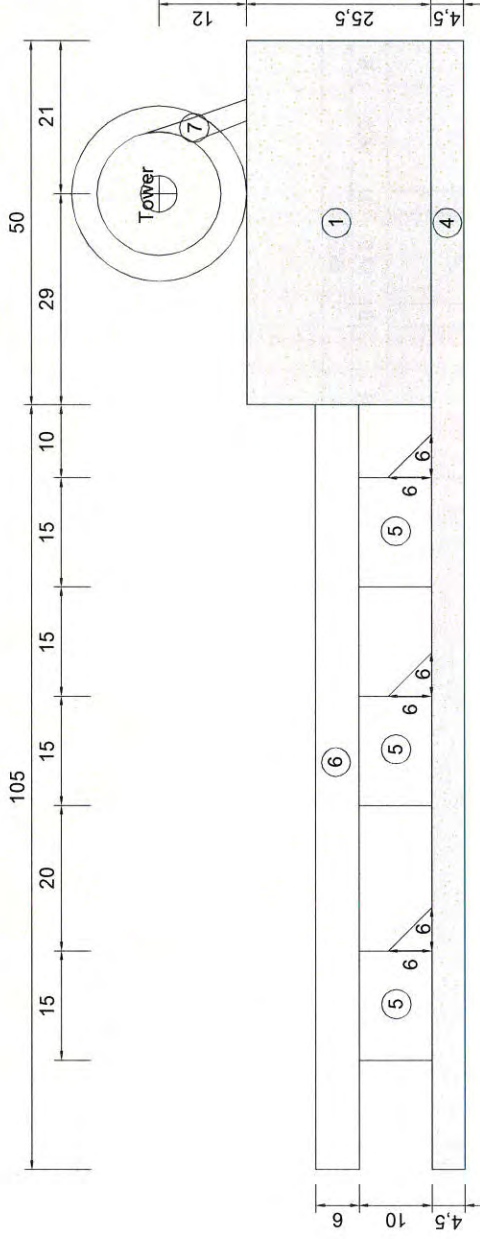

- ① Kranstandfläche 26 t/m<sup>2</sup> (max. Flächenpressung) (app. 1275m<sup>2</sup>)
- ④ Zuwegung 4,5 m breit tragfähig für 12 t Achslast
- ⑤ Befestigte Hilfskranfläche 12 t Achslast (app. 3 x 168m<sup>2</sup>)
- ⑥ Befestigte Rüstfläche für Gittermastmontage (app. 630m<sup>2</sup>)
- ⑦ Turm Umfahrung 5 m breit befestigt tragfähig 6 t Achslast

Achtung : Flächen 1 u. 4 müssen höhengleich sein

PROJEKT		VESTAS KRANSTELLFLÄCHEN	
INHALT	0040-4327 V10	GEPRÜFT	JEKRU PIHAT
ANHANG	A1.2	VERSION	01 VON 01.04.19
Betriebsphase		0040-4327 V10	
V112 - 3.3 MW - 94m		MASTAB	
		ohne	



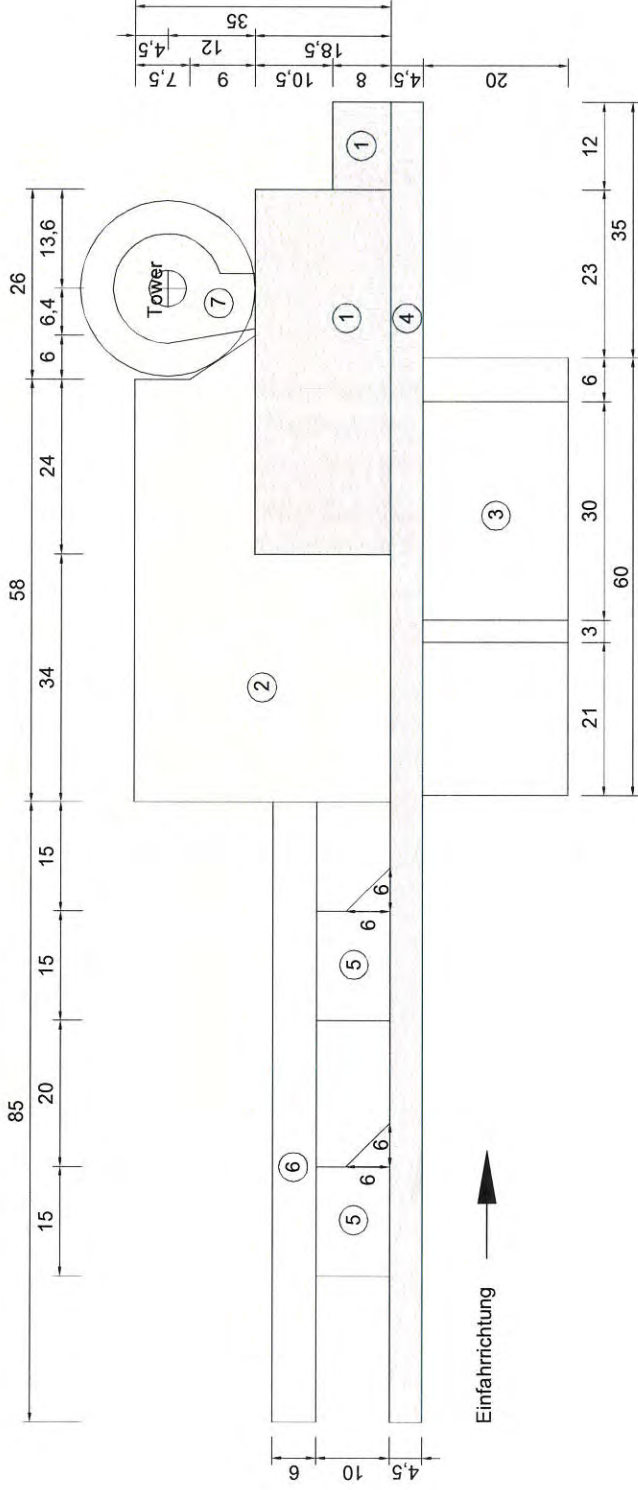

- ① Kranstandfläche 26 t/m<sup>2</sup> (max. Flächenpressung) (app.925 + 96m<sup>2</sup>)
- ② Montagefläche befestigt tragfähig für 12 t Achslast (app.1613m<sup>2</sup>)
- ③ Blattlagerfläche frei von Hindernissen (app.1200m<sup>2</sup>)
- ④ Zuwegung 4,5 m breit tragfähig für 12 t Achslast
- ⑤ Befestigte Hilfskranfläche 12 t Achslast (app.2 x 168m<sup>2</sup>)
- ⑥ Befestigte Rüstfläche für Gittermastmontage (app.510m<sup>2</sup>)
- ⑦ Turm Umfahrung 5 m breit befestigt tragfähig 6 t Achslast

Achtung : Flächen 1, 2 und 4 müssen höhengleich sein

PROJEKT		VESTAS KRANSTELLFLÄCHEN	
INHALT	DOKUMENT	0040-4327 V10	MASTAB
A2.1	VERSION	01 vom 01.04.19	JEKRU ohne PIHAT

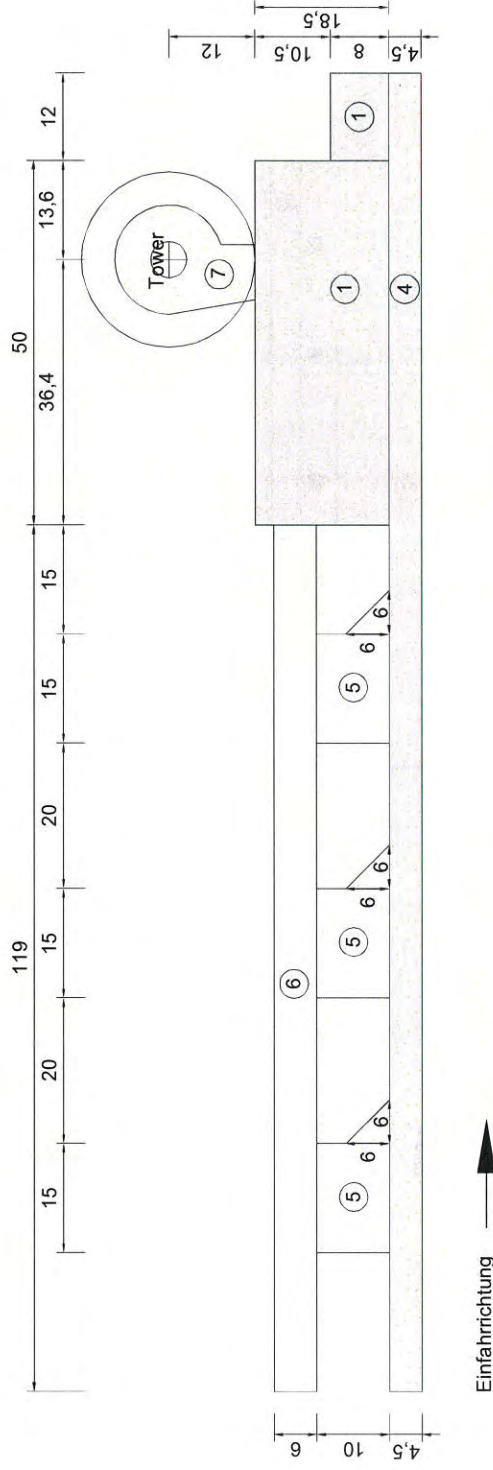

- ① Kranstandfläche 26 t/m<sup>2</sup> (max. Flächenpressung) (app.925 + 96m<sup>2</sup>)
- ④ Zuwegung 4.5 m breit tragfähig für 12 t Achslast
- ⑤ Befestigte Hilfskranfläche 12 t Achslast (app. 3 x 168m<sup>2</sup>)
- ⑥ Befestigte Rüstfläche für Gittermastmontage (app.714m<sup>2</sup>)
- ⑦ Turm Umfahrung 5 m breit befestigt tragfähig 6 t Achslast

Achtung : Flächen 1 und 4 müssen höhengleich sein

PROJEKT		VESTAS KRANSTELLFLÄCHEN	
INHALT	Betriebsphase V112 - 3.3 MW - 119m	DOKUMENT	0040-4327 V10
ANHANG	A2.2	VERSION	01 VON 01.04.19
		GEPRÜFT	JEKRU PIHAT
		MASTAB	ohne



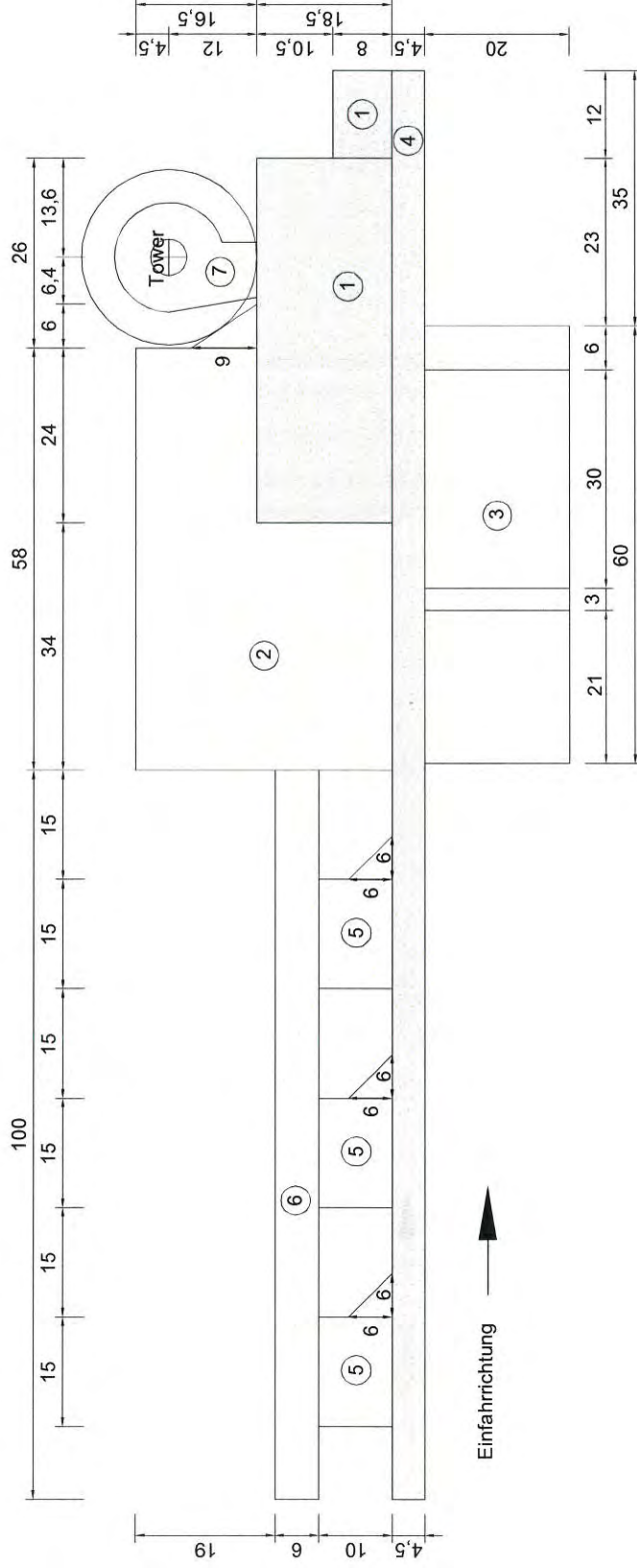

- ① Kranstandfläche 26 t/m<sup>2</sup> (max. Flächenpressung) (app.925 + 96m<sup>2</sup>)
- ② Montagefläche befestigt tragfähig für 12 t Achslast (app.1613m<sup>2</sup>)
- ③ Blattlagerfläche frei von Hindernissen (app.1200m<sup>2</sup>)
- ④ Zuwegung 4,5 m breit tragfähig für 12 t Achslast
- ⑤ Befestigte Hilfskranfläche 12 t Achslast (app. 3 x 168m<sup>2</sup>)
- ⑥ Befestigte Rüstfläche für Gittermastmontage (app.600m<sup>2</sup>)
- ⑦ Turm Umfahrung 5 m breit befestigt tragfähig 6 t Achslast

Achtung : Flächen 1, 2 und 4 müssen höhengleich sein

PROJEKT		VESTAS KRANSTELLFLÄCHEN	
INHALT	Errichtungsphase V112 - 3.45 MW - 140 m	DOKUMENT	0040-4327 V10
ANHANG	A3.1	VERSION	01 von 01.04.19
		GEPRÜFT	JEKRU PIHAT
		MASTAB	ohne

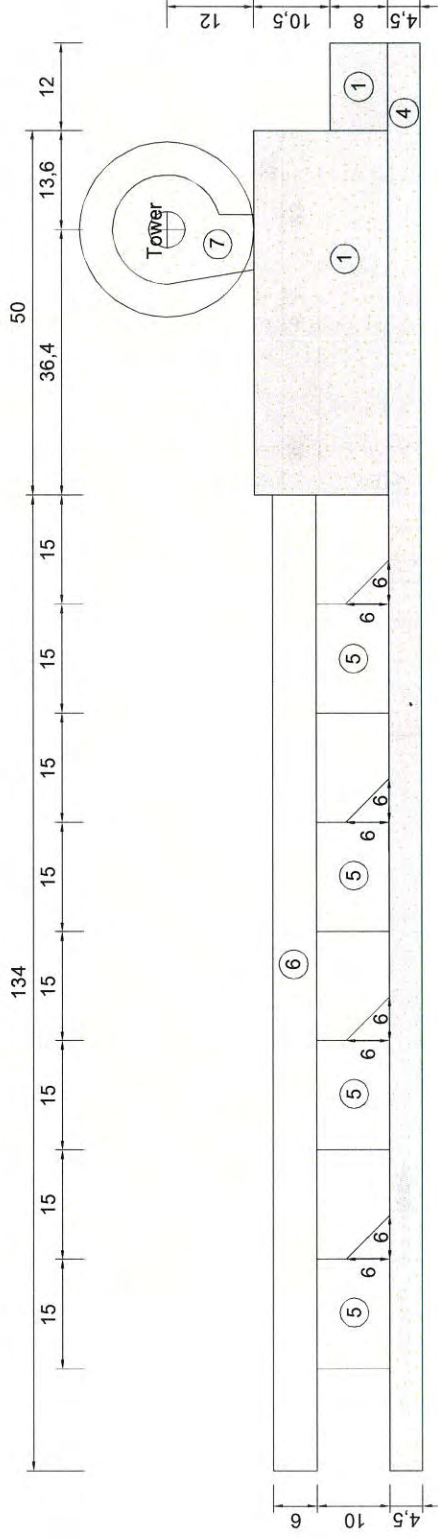

Einfahrrichtung →

- ① Kranstandfläche 26 t/m<sup>2</sup> (max. Flächenpressung) (app. 925 + 96m<sup>2</sup>)
- ④ Zuwegung 4,5 m breit tragfähig für 12 t Achslast
- ⑤ Befestigte Hilfskranfläche 12 t Achslast (app. 4 x 168m<sup>2</sup>)
- ⑥ Befestigte Rüstfläche für Gittermastmontage (app. 804m<sup>2</sup>)
- ⑦ Turm Umfahrung 5 m breit befestigt tragfähig 6 t Achslast

Achtung : Flächen 1 und 4 müssen höhengleich sein

PROJEKT		VESTAS KRANSTELLFLÄCHEN	
INHALT	0040-4327 V10	GERÄT	MASTAB
Betriebsphase V112 - 3.45 MW - 140 m		JEKRU	PIHAT
ANHANG	A3.2	VERSION	01 vom 01.04.19 ohne



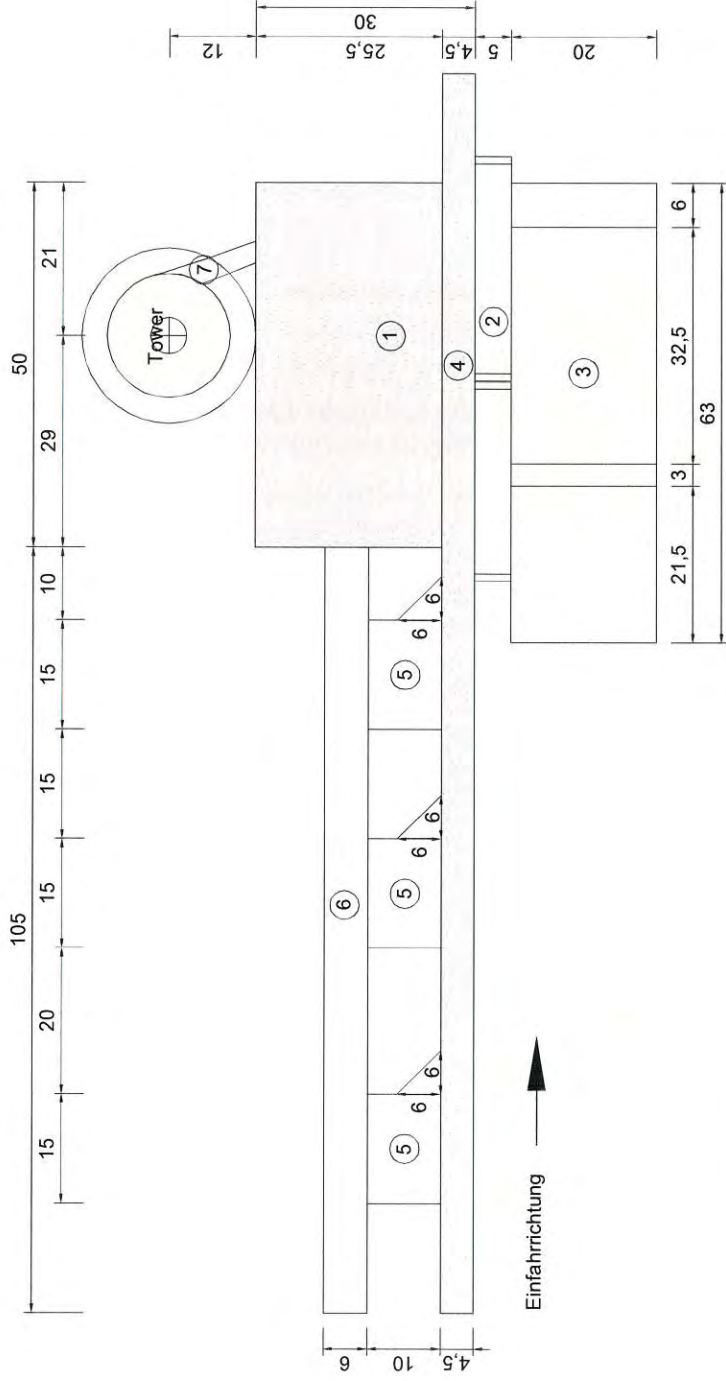

- ① Kranstandfläche 26 t/m<sup>2</sup> (max. Flächenpressung) (app.1275m<sup>2</sup>)
- ② Turmablagefläche frei von Hindernissen befestigte Streifen (app.291m<sup>2</sup>)
- ③ Blattlagerfläche frei von Hindernissen (app.1260m<sup>2</sup>)
- ④ Zuwegung 4,5 m breit tragfähig für 12 t Achslast
- ⑤ Befestigte Hilfskranfläche 12 t Achslast (app. 3 x 168m<sup>2</sup>)
- ⑥ Befestigte Rüstfläche für Gittermastmontage (app.630m<sup>2</sup>)
- ⑦ Turm Umfahrung 5 m breit befestigt tragfähig 6 t Achslast

Achtung : Flächen 1 und 4 müssen höhengleich sein

PROJEKT		VESTAS KRANSTELLFLÄCHEN	
INHALT	0040-4327 V10	GEPRÜFT	JEKRU PIHAT
ANFANG	A4.1	VERSION	01 vom 01.04.19
Errichtungsphase V117 - 3.45 MW - 91,5m		DOKUMENT	0040-4327 V10
MASTAB		ohne	

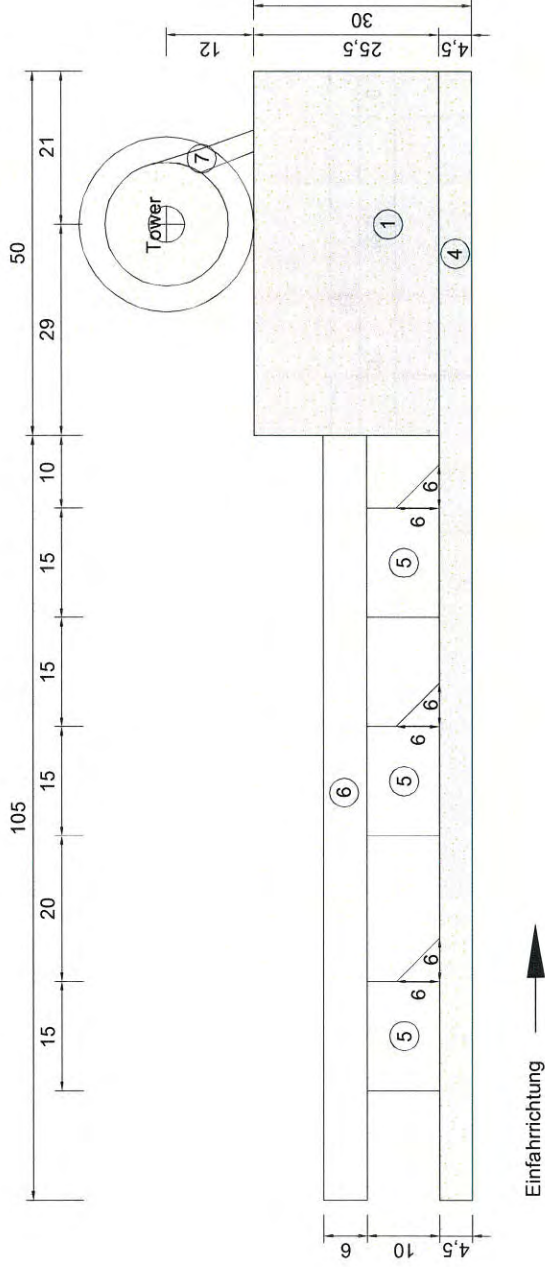

- ① Kranstandfläche 26 t/m<sup>2</sup> (max. Flächenpressung) (app. 1275m<sup>2</sup>)
- ④ Zuwegung 4,5 m breit tragfähig für 12 t Achslast
- ⑤ Befestigte Hilfskranfläche 12 t Achslast (app. 3 x 168m<sup>2</sup>)
- ⑥ Befestigte Rüstfläche für Gittermastmontage (app. 630m<sup>2</sup>)
- ⑦ Turm Umfahrung 5 m breit befestigt tragfähig 6 t Achslast

Achtung : Flächen 1 u. 4 müssen höhengleich sein

PROJEKT		VESTAS KRANSTELLFLÄCHEN	
INHALT	0040-4327 V10	GEPRÜFT	MASTAB
INHALT	Betriebsphase V117 - 3.45 MW - 91,5m	GEPRÜFT	JEKRU PIHAT
ANHANG	A4.2	VERSION	01 VON 01.04.19
			ohne



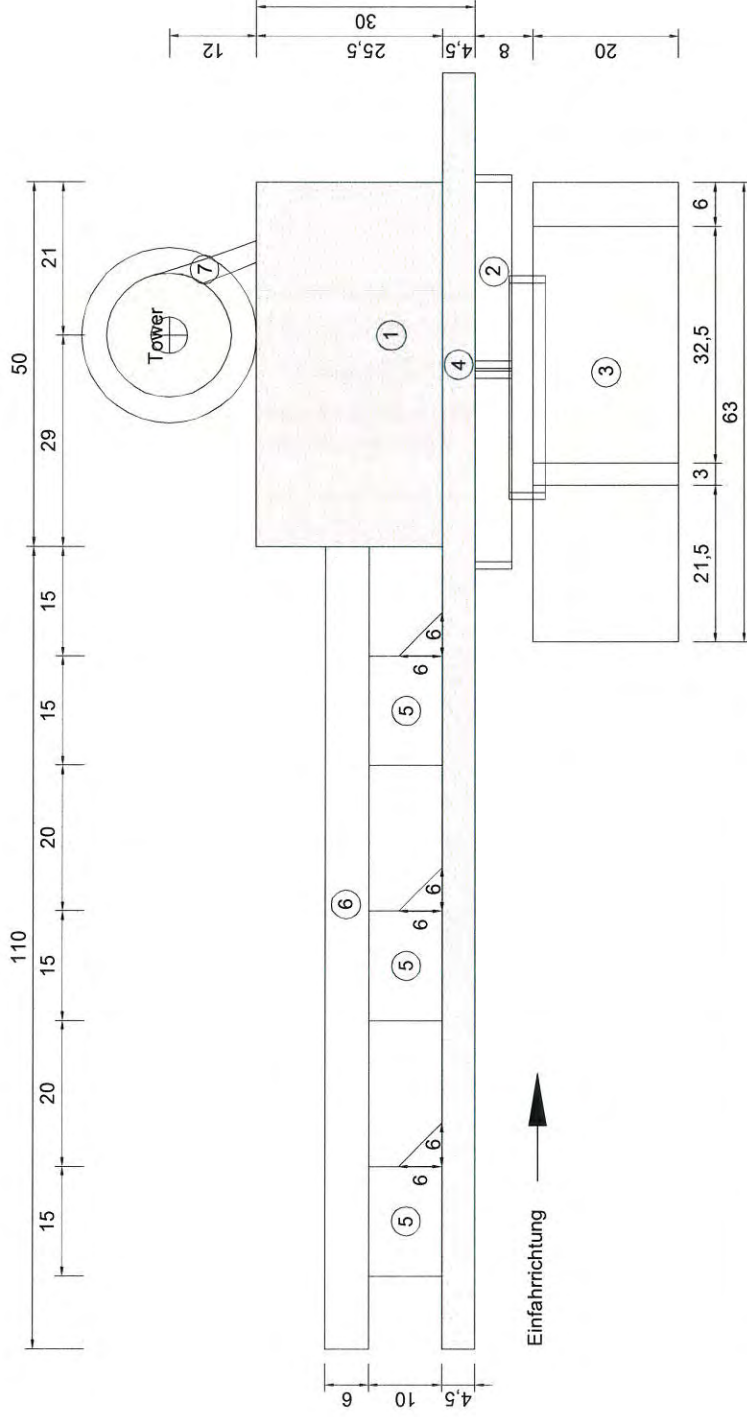

- ① Kranstandfläche 26 t/m<sup>2</sup> (max. Flächenpressung) (app.1275m<sup>2</sup>)
- ② Turmablagefläche frei von Hindernissen befestigte Streifen (app.270 + 153m<sup>2</sup>)
- ③ Blattlagerfläche frei von Hindernissen (app.1260m<sup>2</sup>)
- ④ Zuwegung 4,5 m breit tragfähig für 12 t Achslast
- ⑤ Befestigte Hilfskranfläche 12 t Achslast (app. 3 x 168m<sup>2</sup>)
- ⑥ Befestigte Rüstfläche für Gittermastmontage (app.660m<sup>2</sup>)
- ⑦ Turm Umfahrung 5 m breit befestigt tragfähig 6 t Achslast

Achtung : Flächen 1 und 4 müssen höhengleich sein

PROJEKT		VESTAS KRANSTELLFLÄCHEN	
INHALT	0040-4327 V10	GEPRÜFT	JEKRU PIHAT
ANHANG	A5.1	VERSION	01 vom 01.04.19
Errichtungsphase V117 - 3.45 MW - 116,5m		DOKUMENT	0040-4327 V10
		MASTAB	ohne

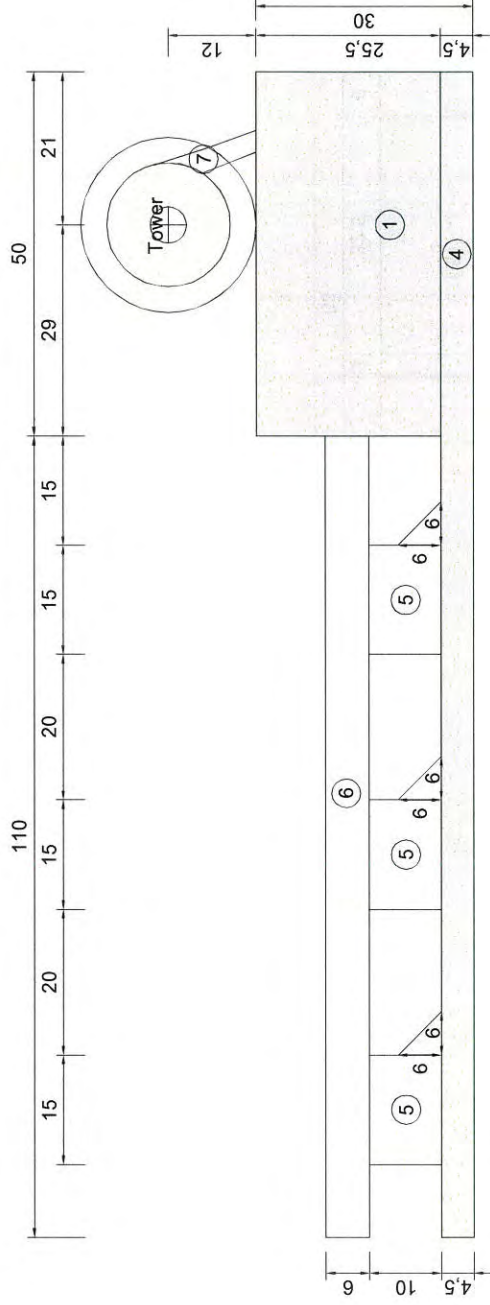

- ① Kranstandfläche 26 t/m<sup>2</sup> (max. Flächenpressung) (app. 1275m<sup>2</sup>)
  - ④ Zuwegung 4,5 m breit tragfähig für 12 t Achslast
  - ⑤ Befestigte Hilfskranfläche 12 t Achslast (app. 3 x 168m<sup>2</sup>)
  - ⑥ Befestigte Rüstfläche für Gittermastmontage (app. 660m<sup>2</sup>)
  - ⑦ Turm Umföhrung 5 m breit befestigt tragfähig 6 t Achslast
- Achtung : Flöchen 1 u. 4 müssfen höhengleich sein

**VESTAS KRANSTELLFLÖCHEN**

PROJEKT	VESTAS KRANSTELLFLÖCHEN		
INHALT	Betriebsphase V117 - 3.45 MW - 116,5m	DOKUMENT	0040-4327 V10
ANHANG	A5.2	VERSION	01 vom 01.04.19
		GERÜFT	JEKRU PIHAT
		MASTAB	ohne



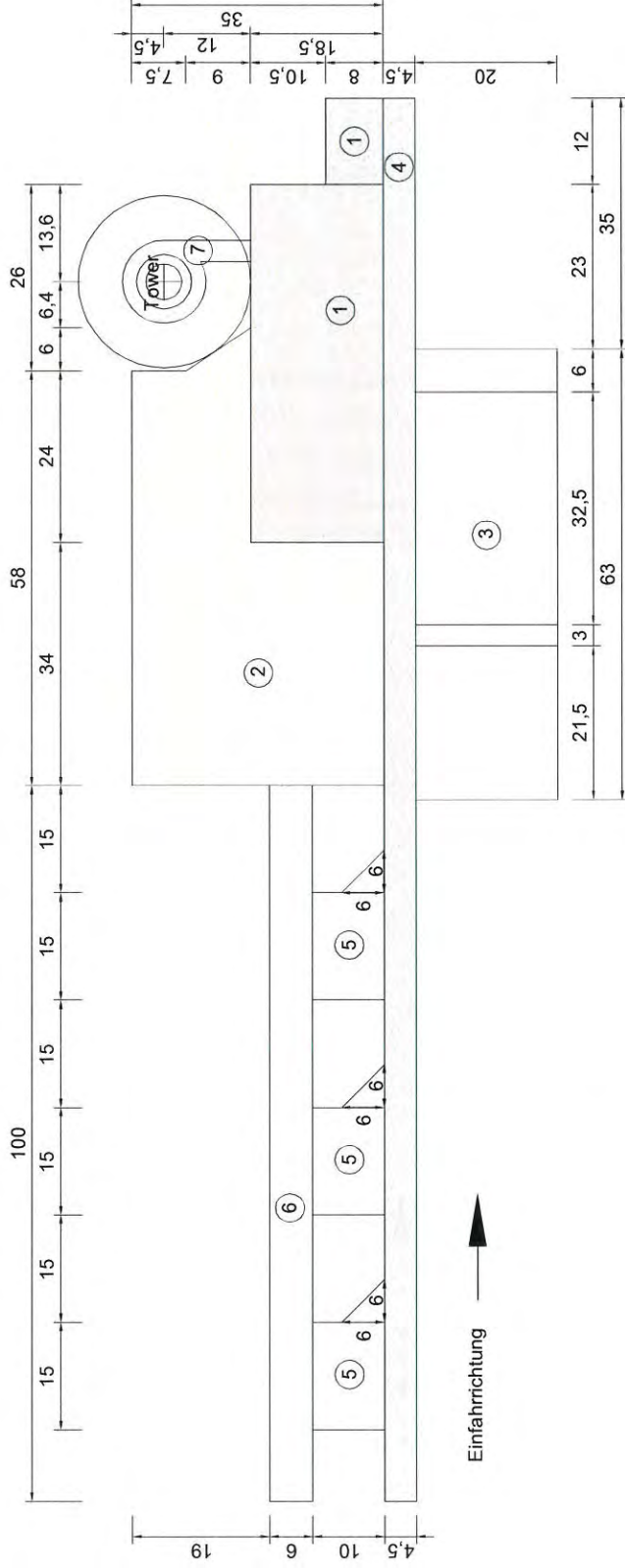

- ① Kranstandfläche 26 t/m<sup>2</sup> (max. Flächenpressung) (app.925 + 96m<sup>2</sup>)
- ② Montagefläche befestigt tragfähig für 12 t Achslast (app.1613m<sup>2</sup>)
- ③ Blattlagerfläche frei von Hindernissen (app.1260m<sup>2</sup>)
- ④ Zuwegung 4,5 m breit tragfähig für 12 t Achslast
- ⑤ Befestigte Hilfskranfläche 12 t Achslast (app. 3 x 168m<sup>2</sup>)
- ⑥ Befestigte Rüstfläche für Gittermastmontage (app.600m<sup>2</sup>)
- ⑦ Turm Umfahrung 2 m breit befestigt tragfähig 6 t Achslast

Achtung : Flächen 1, 2 und 4 müssen höhengleich sein

PROJEKT		VESTAS KRANSTELLFLÄCHEN	
INHALT	DOKUMENT	0040-4327 V10	MASTAB
Errichtungsphase V117 - 3.45 MW - 141,5 m		JEKRU	ohne
ANHANG	VERSION	PIHAT	
A6.1	01	01.04.19	





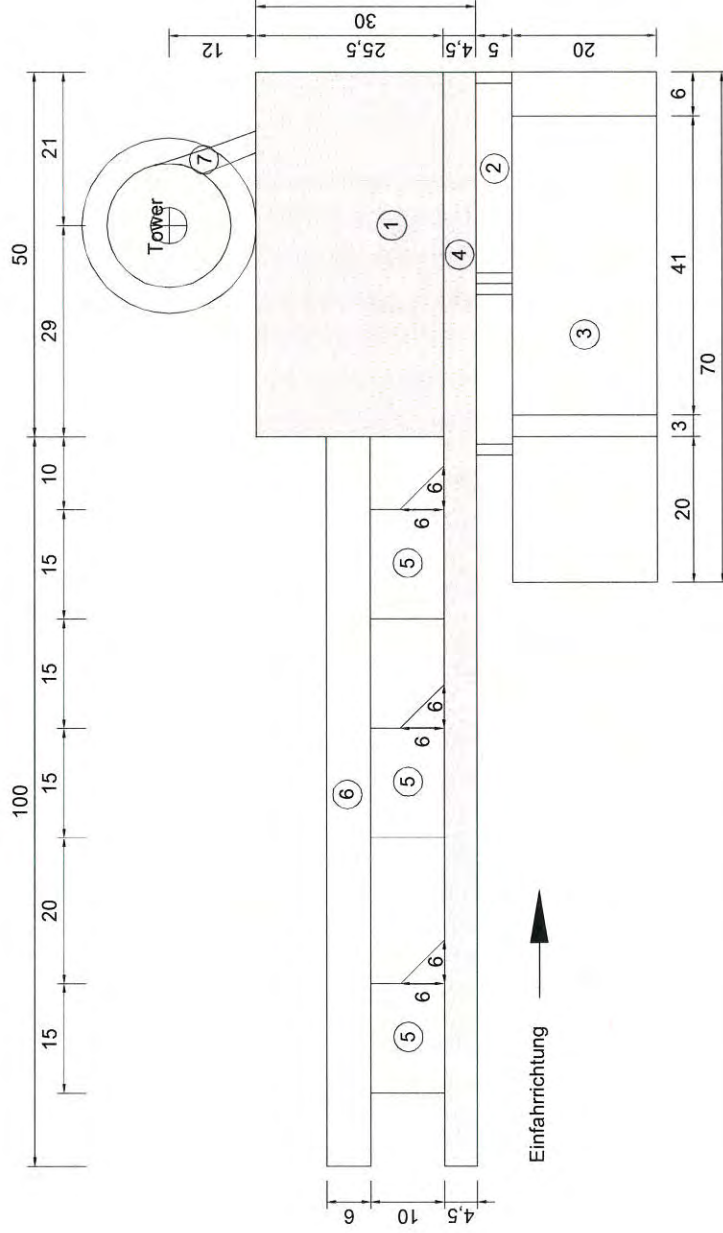

- ① Kranstandfläche 26 t/m<sup>2</sup> (max. Flächenpressung) (app.1275m<sup>2</sup>)
- ② Turmablagefläche frei von Hindernissen befestigte Streifen (app.263m<sup>2</sup>)
- ③ Blattlagerfläche frei von Hindernissen (app.1400m<sup>2</sup>)
- ④ Zuwegung 4,5 m breit tragfähig für 12 t Achslast
- ⑤ Befestigte Hilfskranfläche 12 t Achslast (app. 3 x 168m<sup>2</sup>)
- ⑥ Befestigte Rüstfläche für Gittermastmontage (app.600m<sup>2</sup>)
- ⑦ Turm Umföhrung 5 m breit befestigt tragfähig 6 t Achslast

Achtung : Flöchen 1 und 4 müssen h6hengleich sein

PROJEKT		VESTAS KRANSTELLFLÖCHEN	
INHALT	ERRICHTUNGSPHASE	DOKUMENT	0040-4327 V10
	V126 - 3.45 MW - 87m		
ANHANG	VERSION	GEPRÜFT	ohne
A17.1	01 von 01.04.19	JEKRU	PIHAT

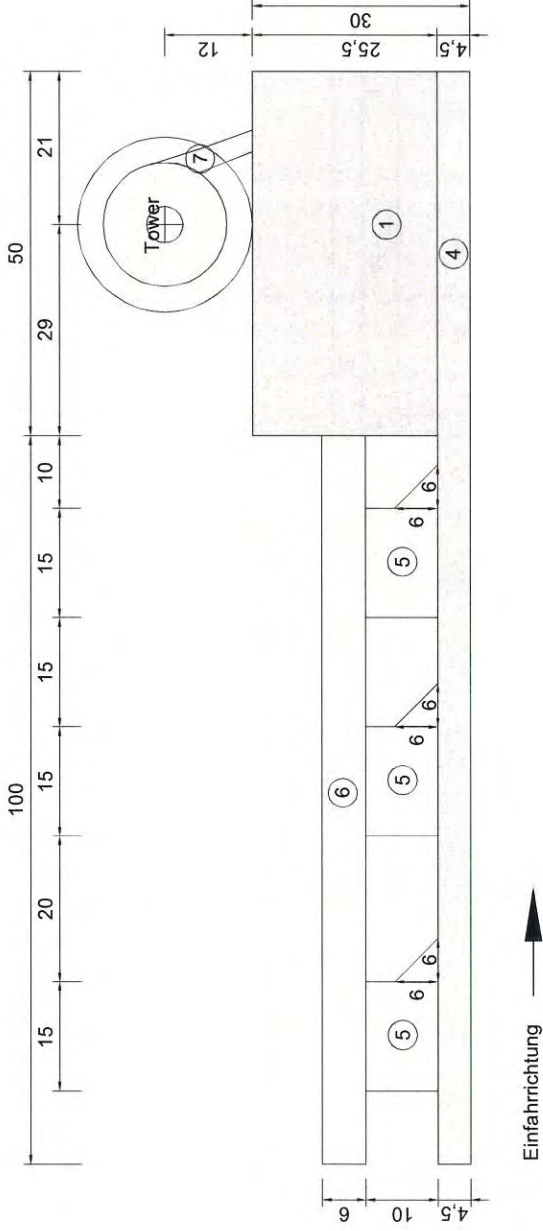

- ① Kranstandfläche 26 t/m<sup>2</sup> (max. Flächenpressung) (app. 1275m<sup>2</sup>)
- ④ Zuwegung 4,5 m breit tragfähig für 12 t Achslast
- ⑤ Befestigte Hilfskranfläche 12 t Achslast (app. 3 x 168m<sup>2</sup>)
- ⑥ Befestigte Rüstfläche für Gittermastmontage (app. 600m<sup>2</sup>)
- ⑦ Turm Umfahrung 5 m breit befestigt tragfähig 6 t Achslast

Achtung : Flächen 1 u. 4 müssen höhengleich sein

PROJEKT		VESTAS KRANSTELLFLÄCHEN	
INHALT	Betriebsphase V126 - 3.45 MW - 87m	DOKUMENT	0040-4327 V10
ANHANG	A17.2	VERSION	01 von 01.04.19
		GERÜFT	JEKRU PIHAT
		MASTAB	ohne



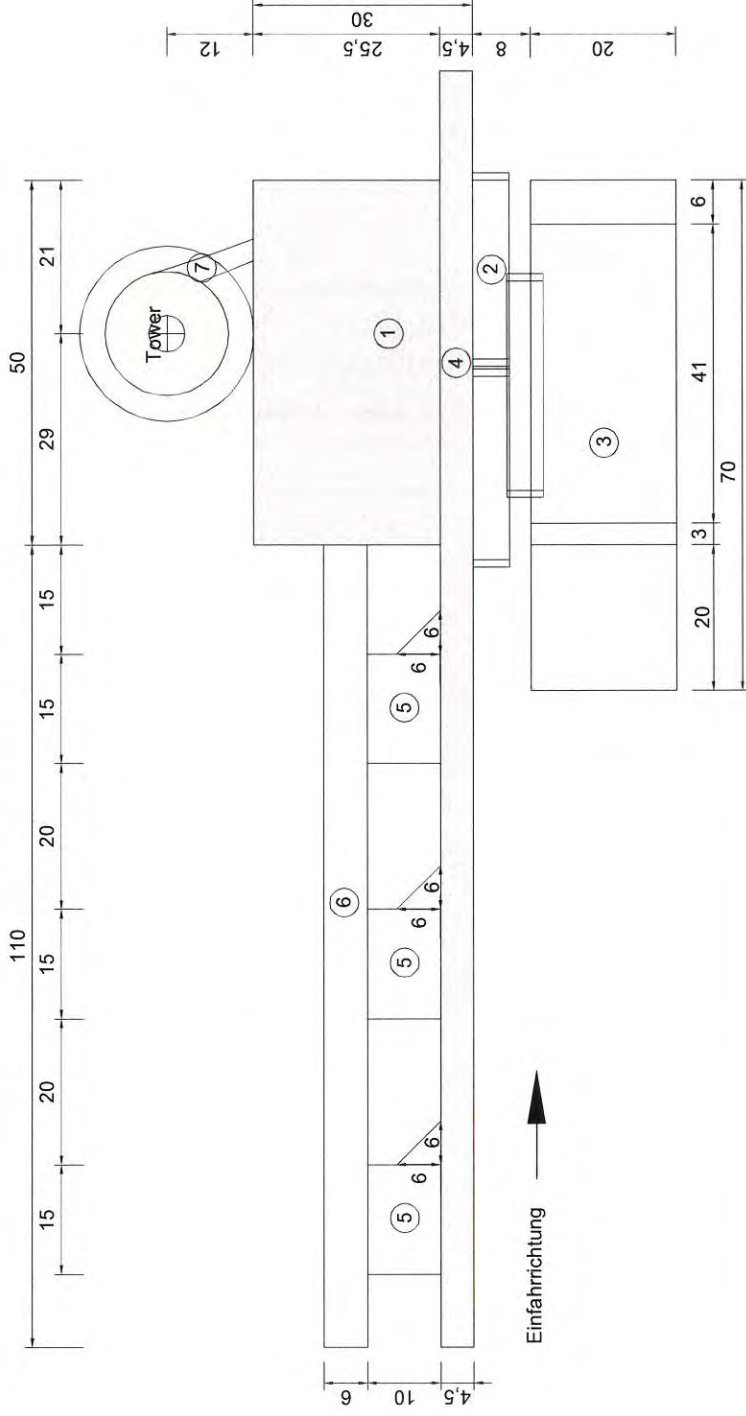

- ① Kranstandfläche 26 t/m<sup>2</sup> (max. Flächenpressung) (app.1275m<sup>2</sup>)
- ② Turmablagefläche frei von Hindernissen befestigte Streifen (app.270 + 153m<sup>2</sup>)
- ③ Blattlagerfläche frei von Hindernissen (app.1400m<sup>2</sup>)
- ④ Zuwegung 4,5 m breit tragfähig für 12 t Achslast
- ⑤ Befestigte Hilfskranfläche 12 t Achslast (app. 3 x 168m<sup>2</sup>)
- ⑥ Befestigte Rüstfläche für Gittermastmontage (app.660m<sup>2</sup>)
- ⑦ Turm Umfahrung 5 m breit befestigt tragfähig 6 t Achslast

Achtung : Flächen 1 und 4 müssen höhengleich sein

PROJEKT		VESTAS KRANSTELLFLÄCHEN	
INHALT	0040-4327 V10	GERÜFT	MASTAB
ERRICHTUNGSPHASE	V126 - 3.45 MW - 117m	JEKRU	PIHAT
ANHANG	A7.1	VERSION	01 vom 01.04.19 ohne

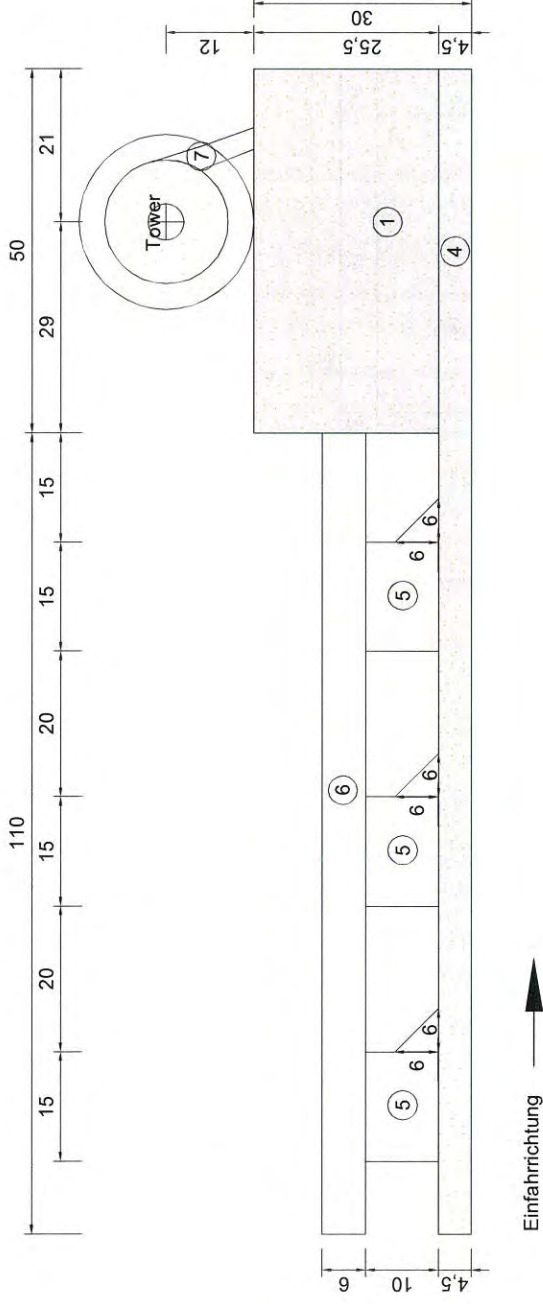

- ① Kranstandfläche 26 t/m<sup>2</sup> (max. Flächenpressung) (app. 1275m<sup>2</sup>)
  - ④ Zuwegung 4,5 m breit tragfähig für 12 t Achslast
  - ⑤ Befestigte Hilfskranfläche 12 t Achslast (app. 3 x 168m<sup>2</sup>)
  - ⑥ Befestigte Rüstfläche für Gittermastmontage (app. 660m<sup>2</sup>)
  - ⑦ Turm Umfangung 5 m breit befestigt tragfähig 6 t Achslast
- Achtung : Flächen 1 u. 4 müssen höhengleich sein

PROJEKT		VESTAS KRANSTELLFLÄCHEN	
INHALT	0040-4327 V10	GERECHT	MASTAB
INHALT	Betriebsphase V126 - 3.45 MW - 117m	JEKRU	ohne
ANFANG	A7.2	PIHAT	
VERSION	01 VON 01.04.19		



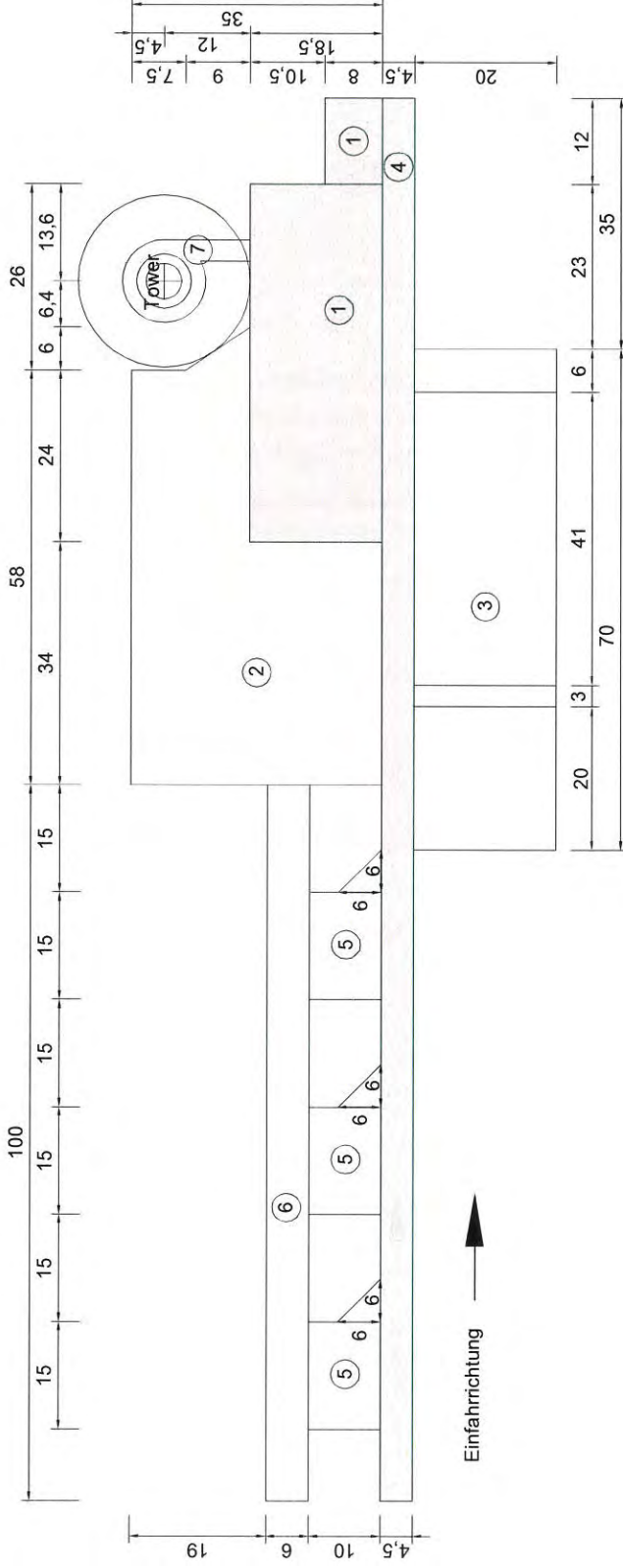

- ① Kranstandfläche 26 t/m<sup>2</sup> (max. Flächenpressung) (app.925 + 96m<sup>2</sup>)
- ② Montagefläche befestigt tragfähig für 12 t Achslast (app.1613m<sup>2</sup>)
- ③ Blattlagerfläche frei von Hindernissen (app.1400m<sup>2</sup>)
- ④ Zuwegung 4,5 m breit tragfähig für 12 t Achslast
- ⑤ Befestigte Hilfskranfläche 12 t Achslast (app. 3 x 168m<sup>2</sup>)
- ⑥ Befestigte Rüstfläche für Gittermastmontage (app.600m<sup>2</sup>)
- ⑦ Turm Umfahrung 2 m breit befestigt tragfähig 6 t Achslast

Achtung : Flächen 1, 2 und 4 müssen höhengleich sein

PROJEKT		VESTAS KRANSTELLFLÄCHEN	
ANHAFT	INHALT	GERÜFT	MASTAB
A8.1	Errichtungsphase V126 - 3.45 MW - 137 m	JEKRU PIHAT	0040-4327 V10
VERSION	01 von 01.04.19	ohne	





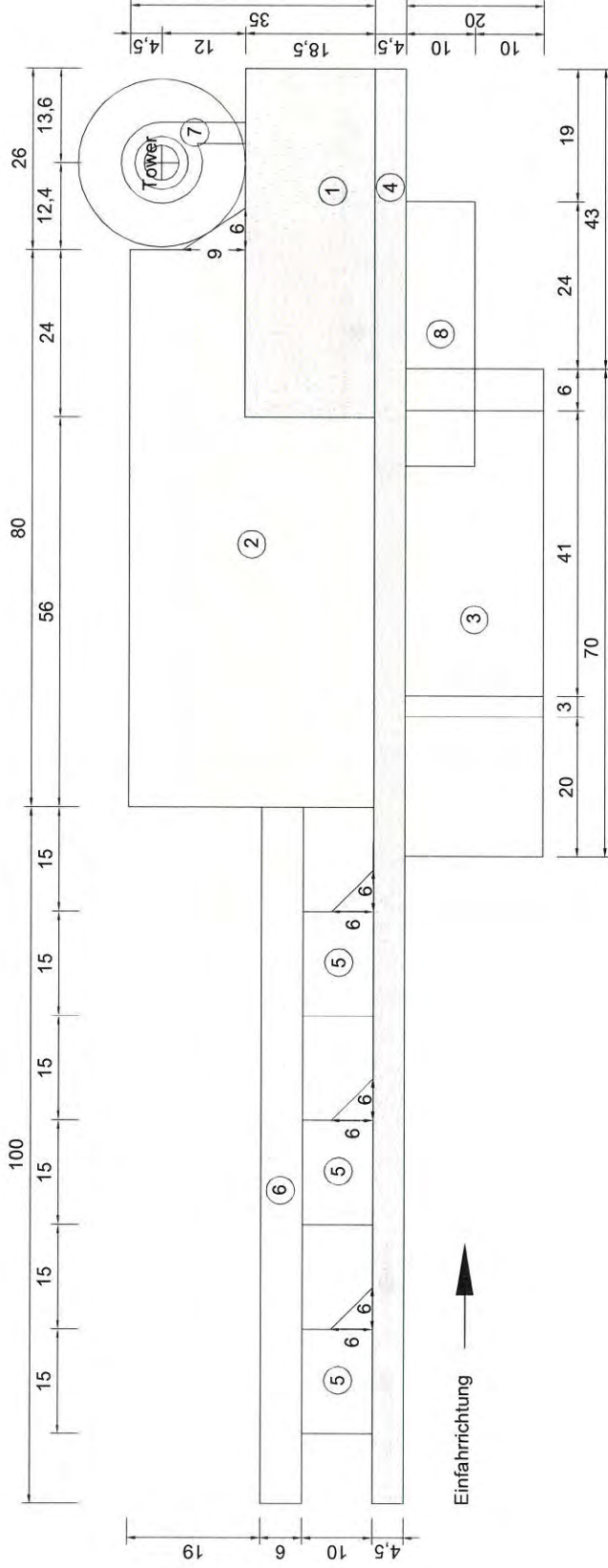

- 1 Kranstandfläche 26 t/m<sup>2</sup> (max. Flächenpressung) (app.925m<sup>2</sup>)
- 2 Montagefläche befestigt tragfähig für 12 t Achslast (app.2383m<sup>2</sup>)
- 3 Blattlagerfläche frei von Hindemissen (app.1400m<sup>2</sup>)
- 4 Zuwegung 4,5 m breit tragfähig für 12 t Achslast
- 5 Befestigte Hilfskranfläche 12 t Achslast (app. 3 x 168m<sup>2</sup>)
- 6 Befestigte Rüstfläche für Gittermastmontage (app.600m<sup>2</sup>)
- 7 Turm Umfahrung 2 m breit befestigt tragfähig 6 t Achslast
- 8 Ballastfläche Höhengleich mit KSF - befestigt tragfähig für 12 t Achslast, frei von Hindemissen (app. 380m<sup>2</sup>)

Achtung : Flächen 1, 2 und 4 müssen höhengleich sein

PROJEKT		VESTAS KRANSTELLFLÄCHEN	
INHALT	0040-4327 V10	GERÜFT	JEKRU
ANHANG	A9.1	VERSION	PIHAT
	01	VON	01.04.19
		MASTAB	ohne
		DOKUMENT	0040-4327 V10





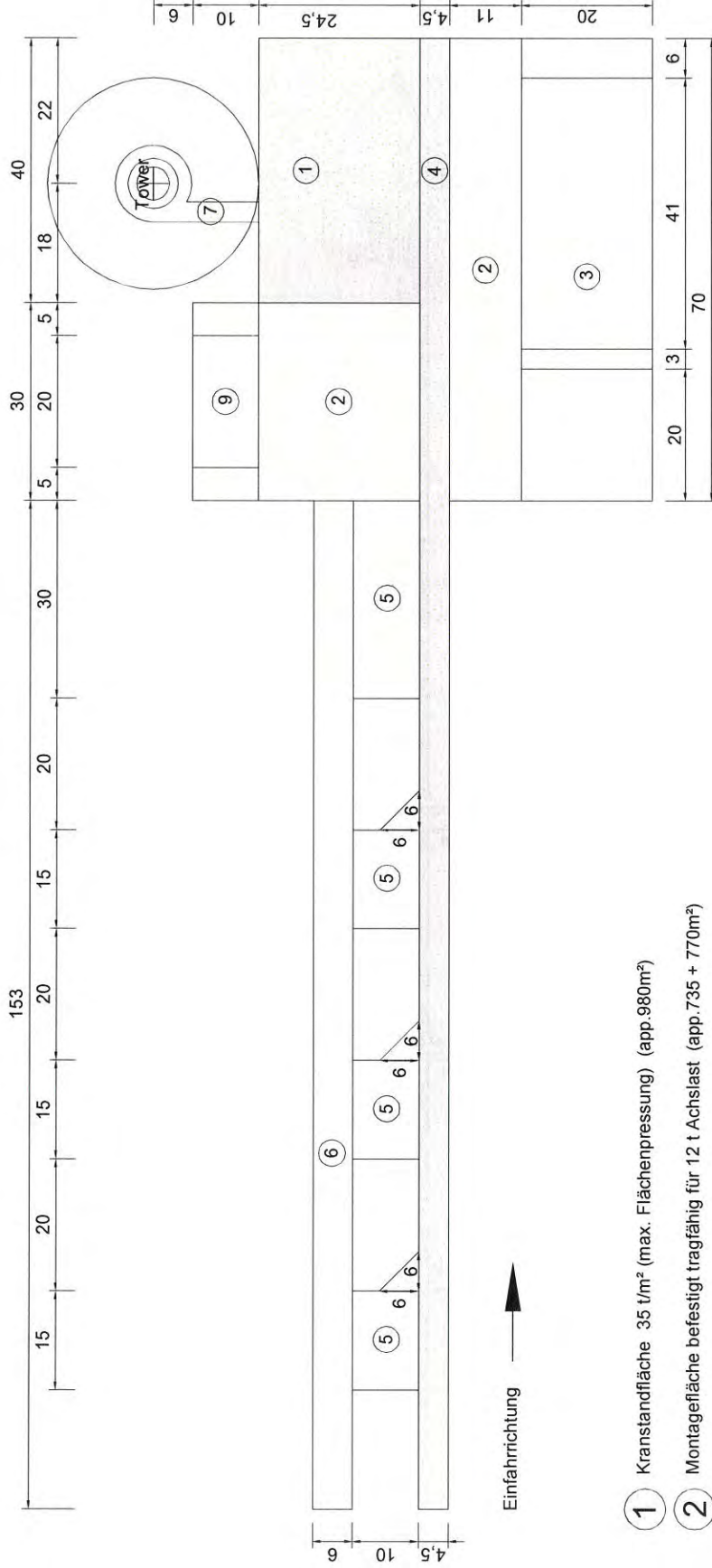

- 1 Kranstandfläche 35 t/m<sup>2</sup> (max. Flächenpressung) (app. 980m<sup>2</sup>)
- 2 Montagefläche befestigt tragfähig für 12 t Achslast (app. 735 + 770m<sup>2</sup>)
- 3 Blattlagerfläche frei von Hindernissen (app. 1400m<sup>2</sup>)
- 4 Zuwegung 4,5 m breit tragfähig für 12 t Achslast
- 5 Befestigte Hilfskranfläche 12 t Achslast (app. 3 x 168 + 300m<sup>2</sup>)
- 6 Befestigte Rüstfläche für Gittermastmontage (app. 918m<sup>2</sup>)
- 7 Turm Umfahrung 2 m breit befestigt tragfähig 6 t Achslast
- 9 Befestigte Turmablagestreifen, 12 t Achslast (app. 300m<sup>2</sup>)

Achtung : Flächen 1, 2 und 4 müssen höhengleich sein

PROJEKT		VESTAS KRANSTELLFLÄCHEN	
INHALT	DOKUMENT	0040-4327 V10	MASSTAB
Errichtungsphase V126 - 3.45 MW - 166m			
ANHANG	VERSION	GEPRÜFT	ohne
A10.1	01 von	JEKRU PIHAT	
		01.04.19	

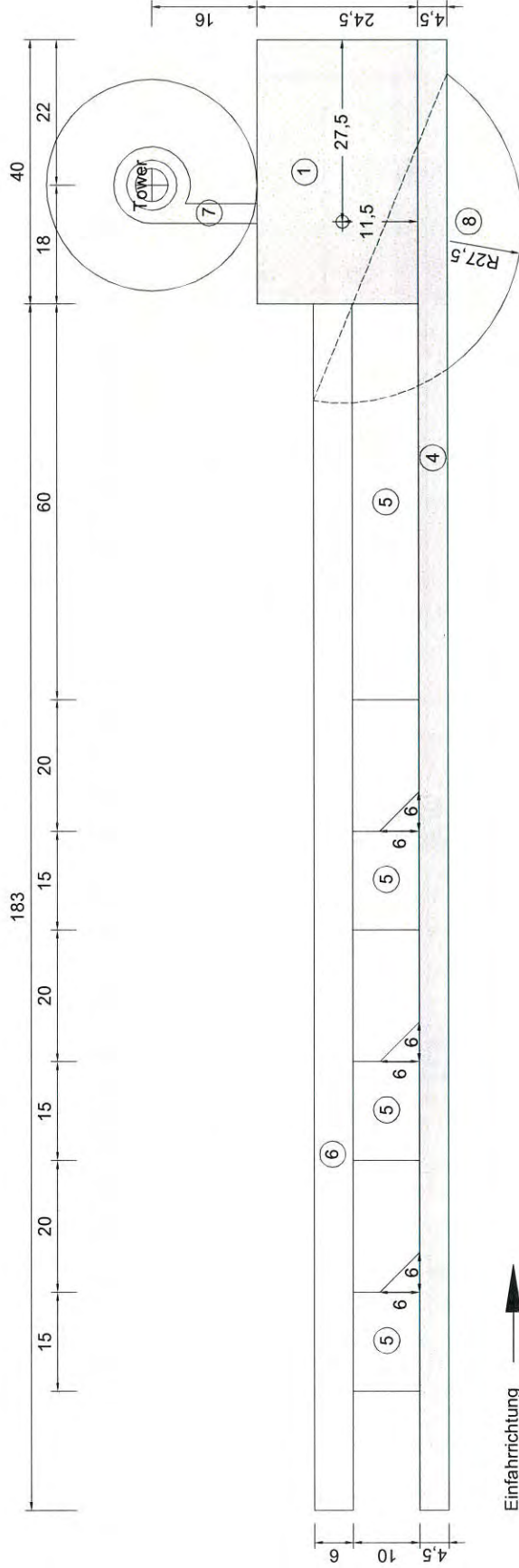

- 1 Kranstandfläche 35 t/m<sup>2</sup> (max. Flächenpressung) (app. 980m<sup>2</sup>)
- 4 Zuwegung 4,5 m breit tragfähig für 12 t Achslast
- 5 Befestigte Hilfskranfläche 12 t Achslast (app. 3 x 168 + 600m<sup>2</sup>)
- 6 Befestigte Rüstfläche für Gittermastmontage (app. 1098m<sup>2</sup>)
- 7 Turm Umfahrung 2 m breit befestigt tragfähig 6 t Achslast
- 8 Ballastfläche Höhengleich mit KSF - befestigt tragfähig für 12 t Achslast, frei von Hindernissen (app. 360m<sup>2</sup>)

Achtung : Flächen 1, 4 und 8 müssen höhengleich sein

PROJEKT ANHANG

## VESTAS KRANSTELLFLÄCHEN

INHALT DOKUMENT

Betriebsphase  
V126 - 3.45 MW - 166m

0040-4327 V10

VERSION

A10.2 01 von 01.04.19

GERÜFT MAßSTAB

JEKRU PIHAT ohnb





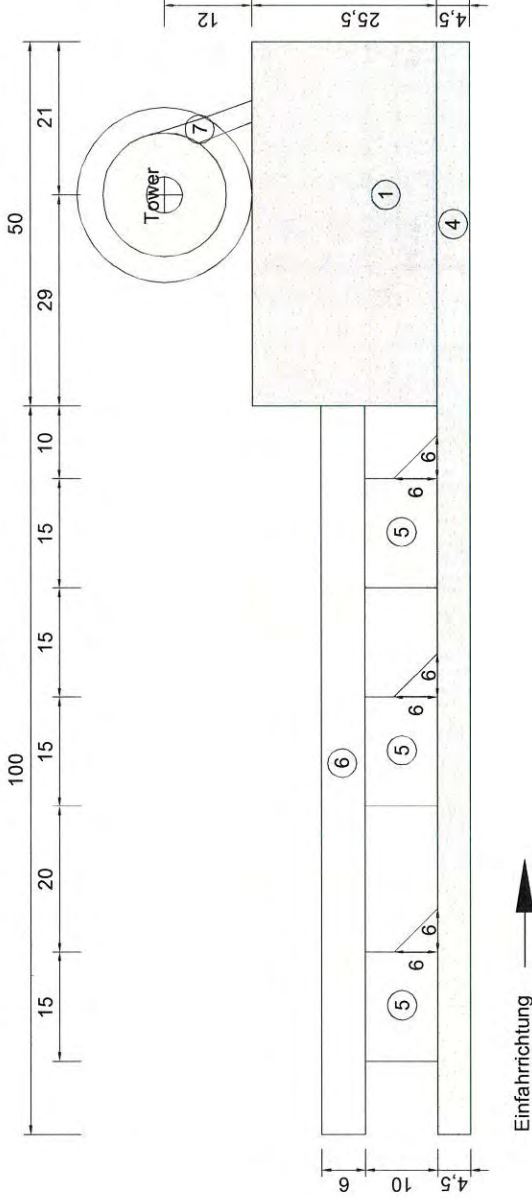

- 1 Kranstandfläche 26 t/m<sup>2</sup> (max. Flächenpressung) (app. 1275m<sup>2</sup>)
  - 4 Zuwegung 4,5 m breit tragfähig für 12 t Achslast
  - 5 Befestigte Hilfskranfläche 12 t Achslast (app. 3 x 168m<sup>2</sup>)
  - 6 Befestigte Rüstfläche für Gittermastmontage (app. 600m<sup>2</sup>)
  - 7 Turm Umfangung 5 m breit, Zufahrt 3,5m breit max. 8% Steigung, befestigt, tragfähig 6 t Achslast
- Achtung : Flächen 1 u. 4 müssen höhengleich sein

PROJEKT		VESTAS KRANSTELLFLÄCHEN	
INHALT	0040-4327 V10	GEPRÜFT	JEKRU PIHAT
ANWANG	A18.2	VERSION	01 von 01.04.19
Betriebsphase		0040-4327 V10	
V136 - 4.2 MW - 79+3m		MASTAB	
A18.2		ohne	

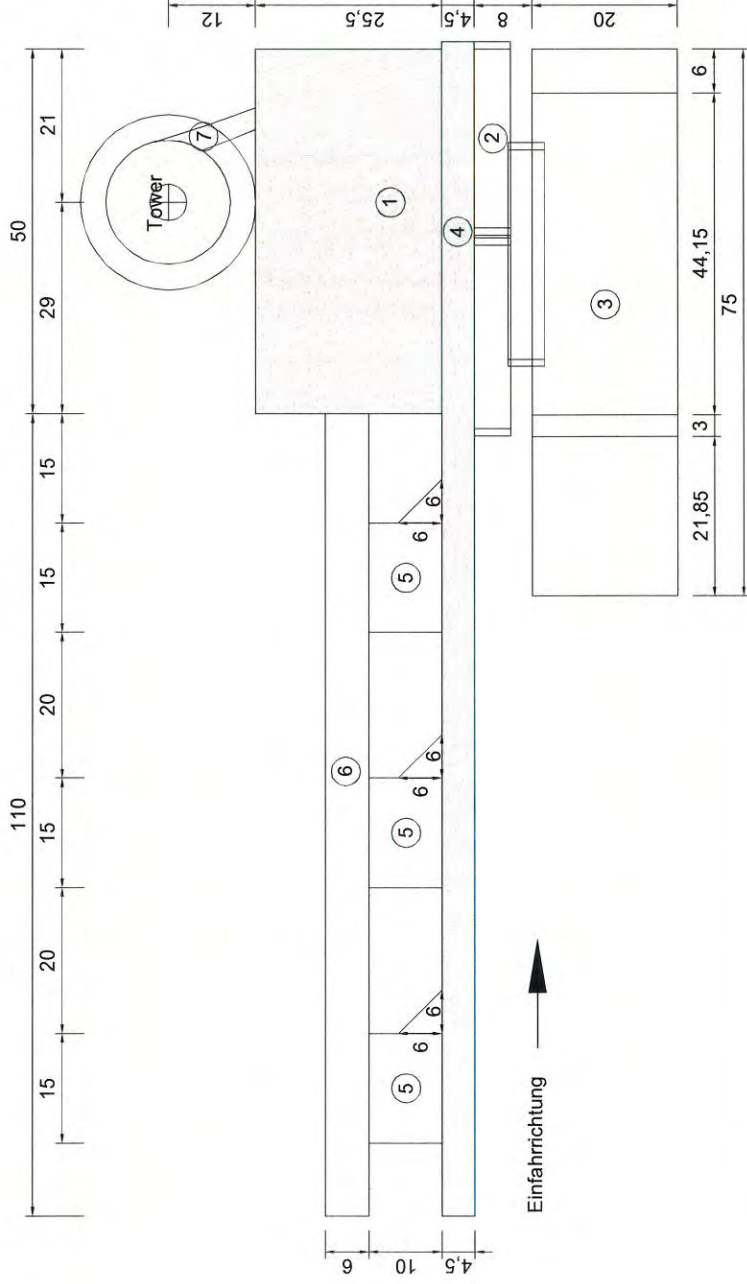

- ① Kranstandfläche 26 t/m<sup>2</sup> (max. Flächenpressung) (app.1275m<sup>2</sup>)
  - ② Turmablagefläche frei von Hindernissen befestigte Streifen (app.270 + 153m<sup>2</sup>)
  - ③ Blattlagerfläche frei von Hindernissen (app.1500m<sup>2</sup>)
  - ④ Zuwegung 4,5 m breit tragfähig für 12 t Achslast
  - ⑤ Befestigte Hilfskranfläche 12 t Achslast (app. 3 x 168m<sup>2</sup>)
  - ⑥ Befestigte Rüstfläche für Gittermastmontage (app.660m<sup>2</sup>)
  - ⑦ Turm Umfahrung 5 m breit befestigt tragfähig 6 t Achslast
- Achtung : Flächen 1 und 4 müssen höhengleich sein

PROJEKT		VESTAS KRANSTELLFLÄCHEN	
INHALT	Errichtungsphase V136 - 4.2 MW - 112m	DOKUMENT	0040-4327 V10
ANHANG	A16.1	VERSION	01 vom 01.04.19
		GEPRÜFT	JEKRU PIHAT
		MASSTAB	ohne

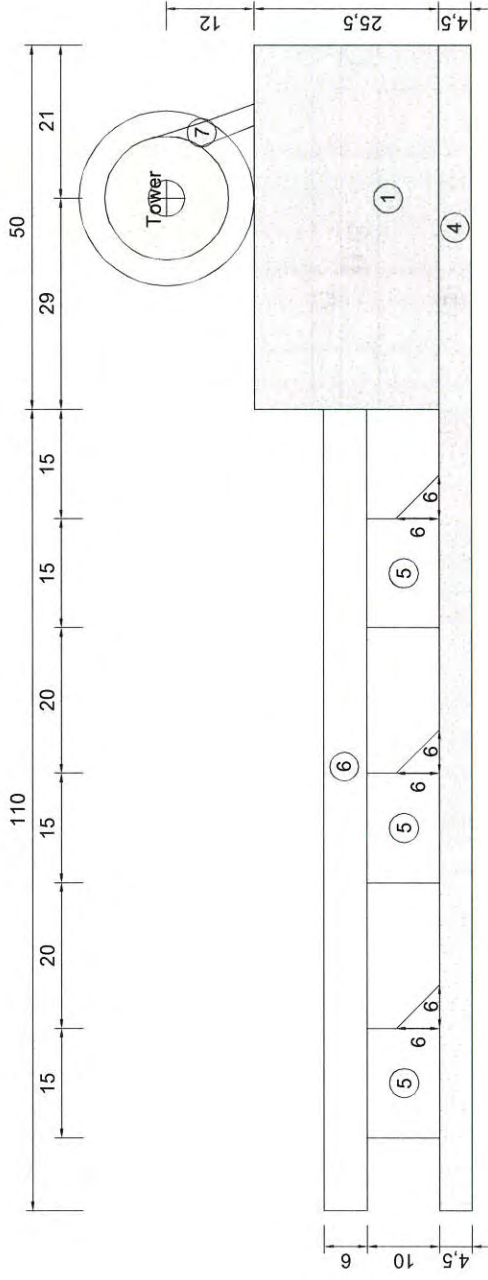

Einfahrrichtung →

- ① Kranstandfläche 26 t/m<sup>2</sup> (max. Flächenpressung) (app. 1275m<sup>2</sup>)
  - ④ Zuwegung 4,5 m breit tragfähig für 12 t Achslast
  - ⑤ Befestigte Hilfskranfläche 12 t Achslast (app. 3 x 168m<sup>2</sup>)
  - ⑥ Befestigte Rüstfläche für Gittermastmontage (app. 660m<sup>2</sup>)
  - ⑦ Turm Umfahrung 5 m breit befestigt tragfähig 6 t Achslast
- Achtung : Flächen 1 u. 4 müssen höhengleich sein

PROJEKT		VESTAS KRANSTELLFLÄCHEN	
INHALT	0040-4327 V10	DOKUMENT	0040-4327 V10
ANHANG	A16.2	VERSION	01 VON 01.04.19
JEKRU	PIHAT	MASTAB	ohne



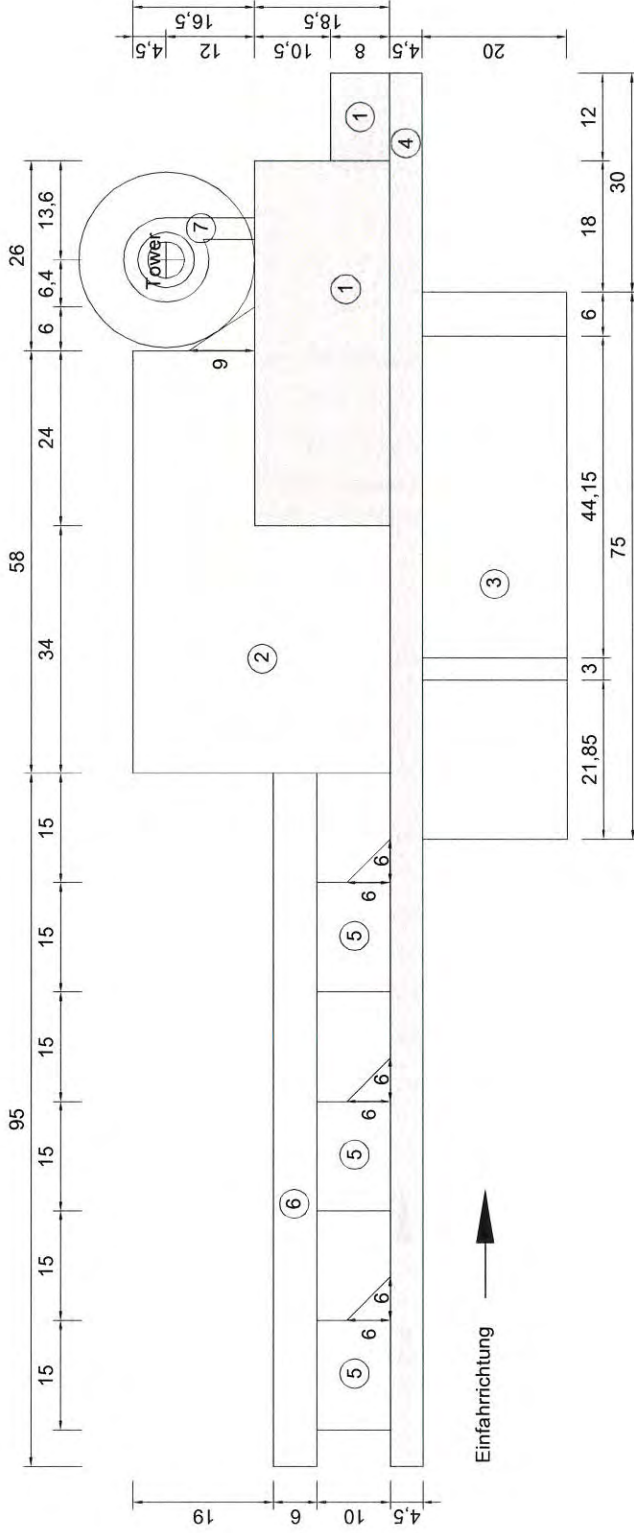

- ① Kranstandfläche 26 t/m<sup>2</sup> (max. Flächenpressung) (app.925 + 96m<sup>2</sup>)
- ② Montagefläche befestigt tragfähig für 12 t Achslast (app.1613m<sup>2</sup>)
- ③ Blattlagerfläche frei von Hindemissen (app.1500m<sup>2</sup>)
- ④ Zuwegung 4,5 m breit tragfähig für 12 t Achslast
- ⑤ Befestigte Hilfskranfläche 12 t Achslast (app. 3 x 168m<sup>2</sup>)
- ⑥ Befestigte Rüstfläche für Gittermastmontage (app.570m<sup>2</sup>)
- ⑦ Turm Umfahrung 2 m breit befestigt tragfähig 6 t Achslast

Achtung : Flächen 1, 2 und 4 müssen höhengleich sein

PROJEKT		VESTAS KRANSTELLFLÄCHEN	
INHALT	Errichtungsphase V136 - 3.45 MW - 132 m	DOKUMENT	0040-4327 V10
ANHANG	A11.1	VERSION	01 von 01.04.19
		GEPRÜFT	JEKRU PIHAT
		MASTAB	ohne

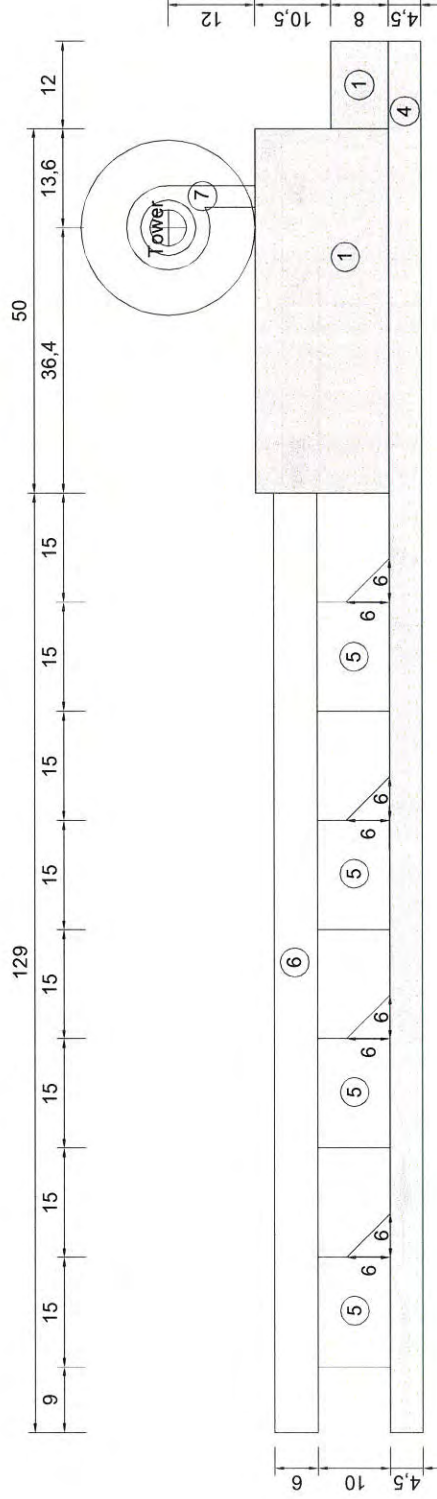

- ① Kranstandfläche 26 t/m<sup>2</sup> (max. Flächenpressung) (app.925 + 96m<sup>2</sup>)
- ④ Zuwegung 4,5 m breit tragfähig für 12 t Achslast
- ⑤ Befestigte Hilfskranfläche 12 t Achslast (app. 4 x 168m<sup>2</sup>)
- ⑥ Befestigte Rüstfläche für Gittermastmontage (app. 774m<sup>2</sup>)
- ⑦ Turm Umfahrung 2 m breit befestigt tragfähig 6 t Achslast

Achtung : Flächen 1 und 4 müssen höhengleich sein

PROJEKT		VESTAS KRANSTELLFLÄCHEN	
INHALT	0040-4327 V10	GERÜFT	MASTAB
Betriebsphase V136 - 3.45 MW - 132 m		JEKRU PIHAT	ohne
ANHANG	A11.2	VERSION	01 von 01.04.19

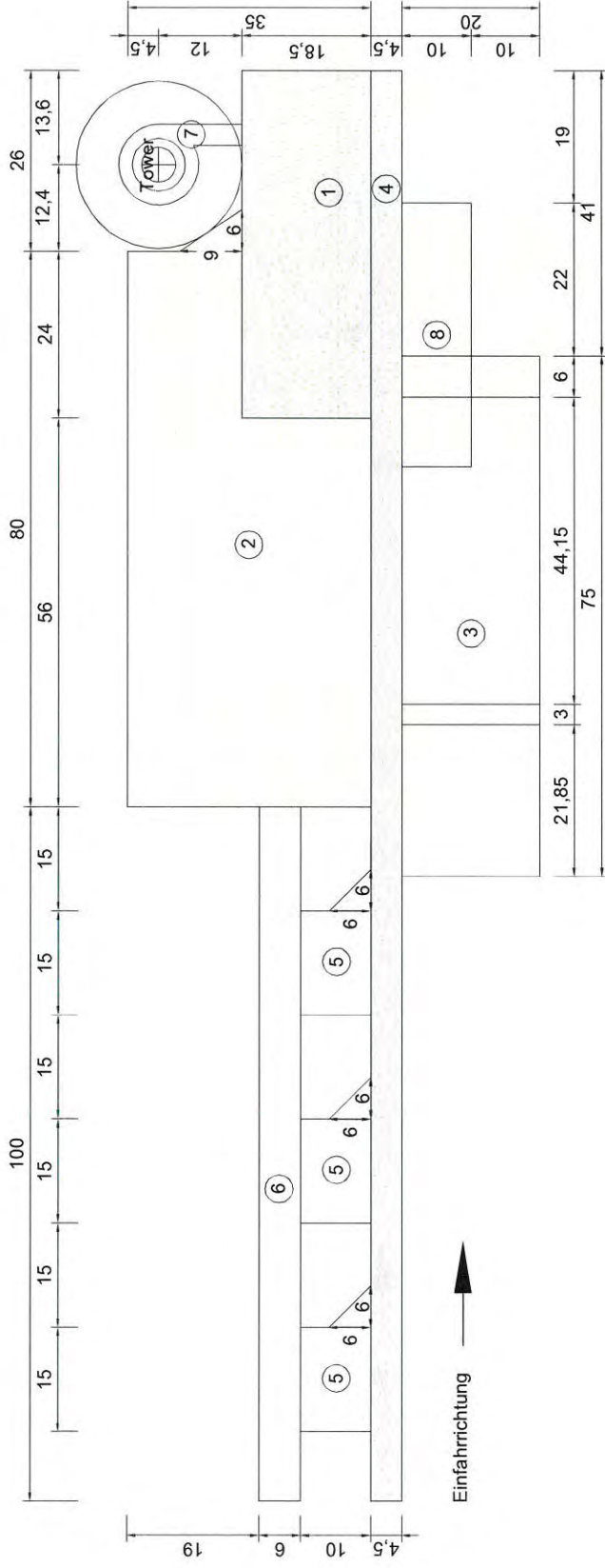

- ① Kranstandfläche 26 t/m<sup>2</sup> (max. Flächenpressung) (app.925m<sup>2</sup>)
- ② Montagefläche befestigt tragfähig für 12 t Achslast (app.2383m<sup>2</sup>)
- ③ Blattlagerfläche frei von Hindernissen (app.1500m<sup>2</sup>)
- ④ Zuwegung 4.5 m breit tragfähig für 12 t Achslast
- ⑤ Befestigte Hilfskranfläche 12 t Achslast (app. 3 x 168m<sup>2</sup>)
- ⑥ Befestigte Rüstfläche für Gittermastmontage (app.600m<sup>2</sup>)
- ⑦ Turm Umfahrung 2 m breit befestigt tragfähig 6 t Achslast
- ⑧ Ballastfläche Höhengleich mit KSF - befestigt tragfähig für 12 t Achslast, frei von Hindernissen (app. 380m<sup>2</sup>)

Achtung : Flächen 1, 2 und 4 müssen höhengleich sein

PROJEKT		VESTAS KRANSTELLFLÄCHEN	
INHALT	0040-4327 V10	GEPRÜFT	JEKRU
ANWAND	A12.1	VERSION	PIHAT
	01	VON	ohne
	01.04.19		
		MASSSTAB	



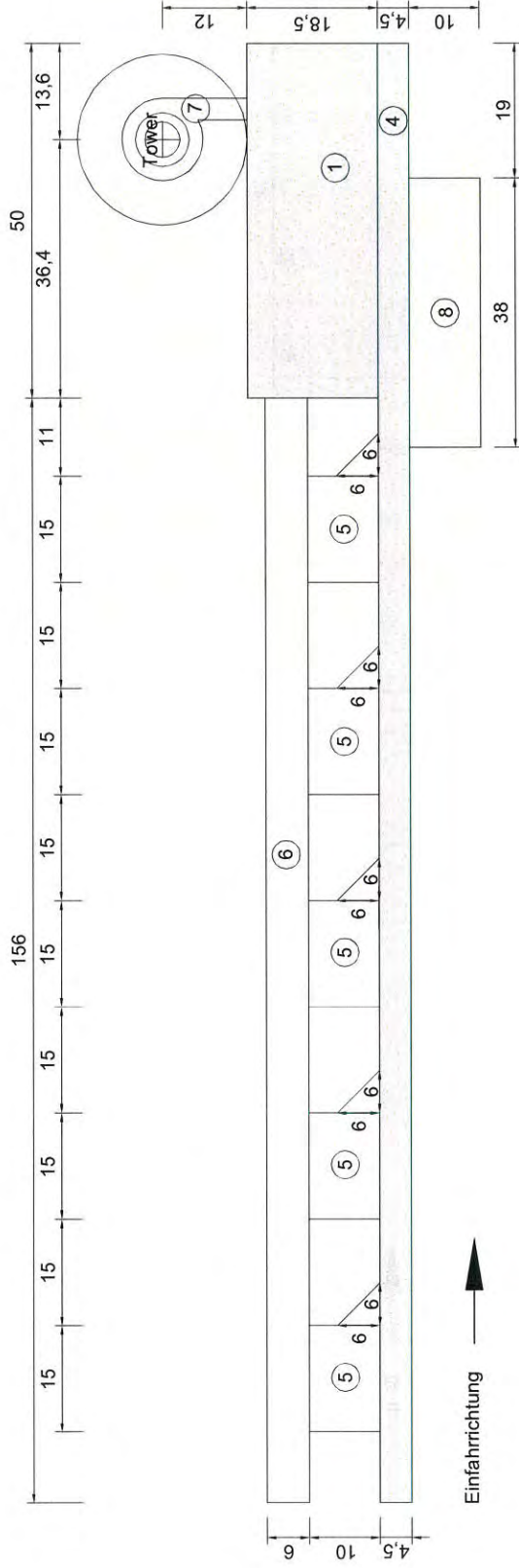

- ① Kranstandfläche 26 t/m<sup>2</sup> (max. Flächenpressung) (app. 925m<sup>2</sup>)
- ④ Zuwegung 4,5 m breit tragfähig für 12 t Achslast
- ⑤ Befestigte Hilfskranfläche 12 t Achslast (app. 5 x 168m<sup>2</sup>)
- ⑥ Befestigte Rüstfläche für Gittermastmontage (app. 936m<sup>2</sup>)
- ⑦ Turm Umfahrung 2 m breit befestigt tragfähig 6 t Achslast
- ⑧ Ballastfläche Höhegleich mit KSF - befestigt tragfähig für 12 t Achslast, frei von Hindernissen (app. 380m<sup>2</sup>)

Achtung : Flächen 1, 4 und 8 müssen höhengleich sein

PROJEKT		VESTAS KRANSTELLFLÄCHEN	
INHALT	0040-4327 V10	GEFRÜFT	MASTAB
Betriebsphase V136 - 4.2 MW - 149m		JEKRU	PIHAT
ANHANG	A12.2	VERSION	01 von 01.04.19
		ohne	

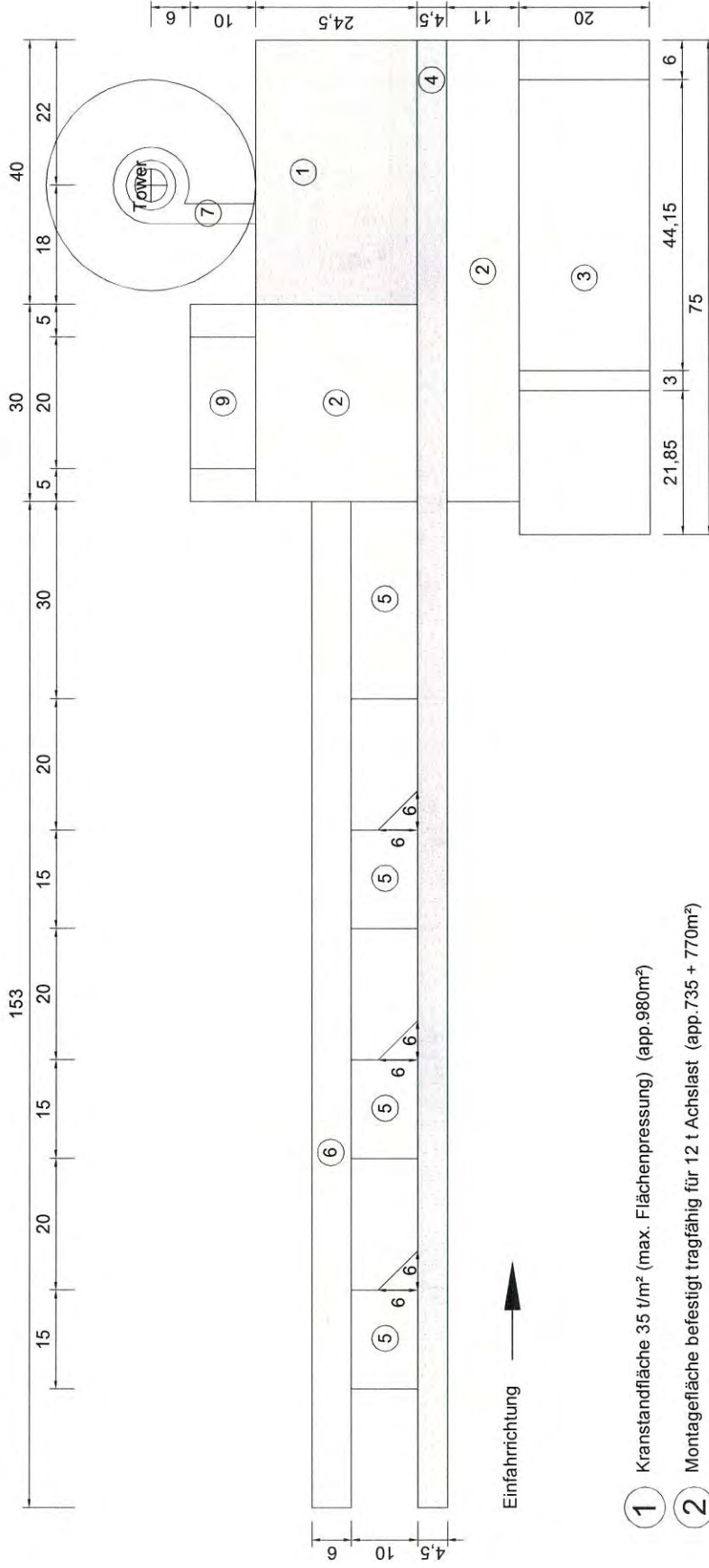

Einfahrrichtung →

- ① Kranstandfläche 35 t/m<sup>2</sup> (max. Flächenpressung) (app.980m<sup>2</sup>)
- ② Montagefläche befestigt tragfähig für 12 t Achslast (app.735 + 770m<sup>2</sup>)
- ③ Blattlagerfläche frei von Hindernissen (app.1500m<sup>2</sup>)
- ④ Zuwegung 4,5 m breit tragfähig für 12 t Achslast
- ⑤ Befestigte Hilfskranfläche 12 t Achslast (app. 3 x 168 + 300m<sup>2</sup>)
- ⑥ Befestigte Rüstfläche für Gittermastmontage (app.918m<sup>2</sup>)
- ⑦ Turm Umfahrung 2 m breit befestigt tragfähig 6 t Achslast
- ⑧ Befestigte Turmablagestreifen, 12 t Achslast (app. 300m<sup>2</sup>)

Achtung : Flächen 1, 2 und 4 müssen höhengleich sein

PROJEKT		VESTAS KRANSTELLFLÄCHEN	
INHALT	0040-4327 V10	GEPRÜFT	MASTAB
Errichtungsphase V136 - 4.2 MW - 166m		JEKRU PIHAT	ohne
ANHANG	A13.1	VERSION	01 von 01.04.19

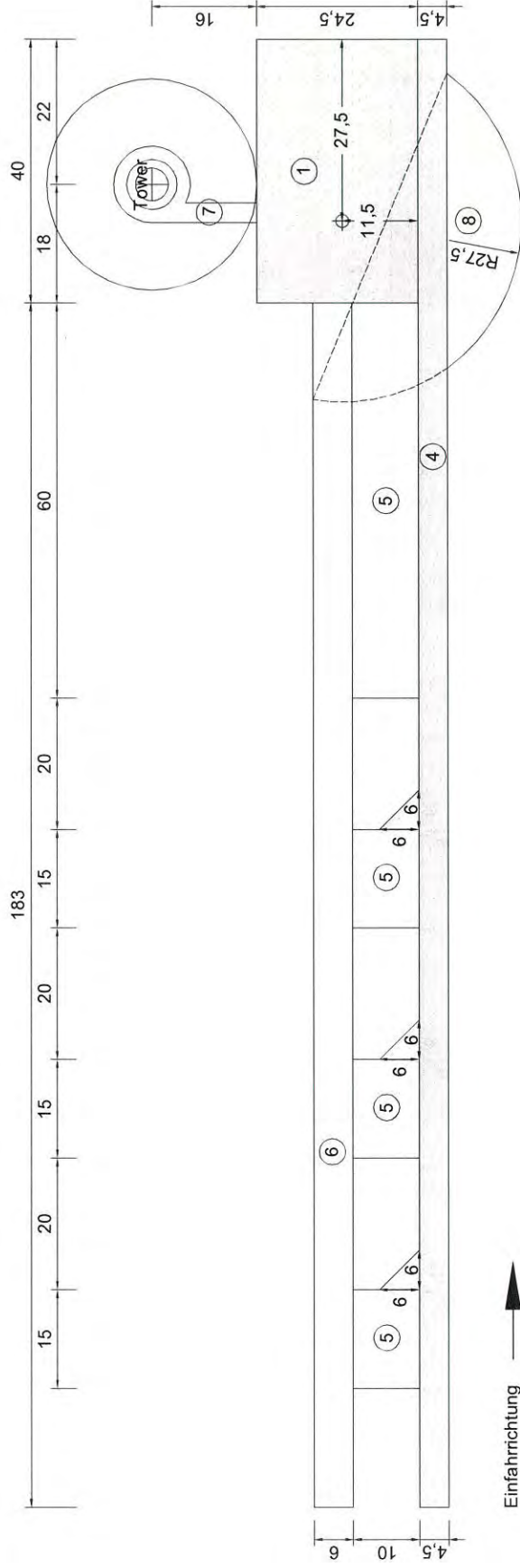

- ① Kranstandfläche 35 t/m<sup>2</sup> (max. Flächenpressung) (app. 980m<sup>2</sup>)
- ④ Zuwegung 4,5 m breit tragfähig für 12 t Achslast
- ⑤ Befestigte Hilfskranfläche 12 t Achslast (app. 3 x 168 + 600m<sup>2</sup>)
- ⑥ Befestigte Rüstfläche für Gittermastmontage (app. 1098m<sup>2</sup>)
- ⑦ Turm Umfahrung 2 m breit befestigt tragfähig 6 t Achslast
- ⑧ Ballastfläche Höhegleich mit KSF - befestigt tragfähig für 12 t Achslast, frei von Hindernissen (app. 360m<sup>2</sup>)

Achtung : Flächen 1, 4 und 8 müssen höhengleich sein

PROJEKT		VESTAS KRANSTELLFLÄCHEN	
ANHANG	INHALT	DOKUMENT	MASTAB
A13.2	01 von 01.04.19	0040-4327 V10	ohne
		JEKRU	PIHAT



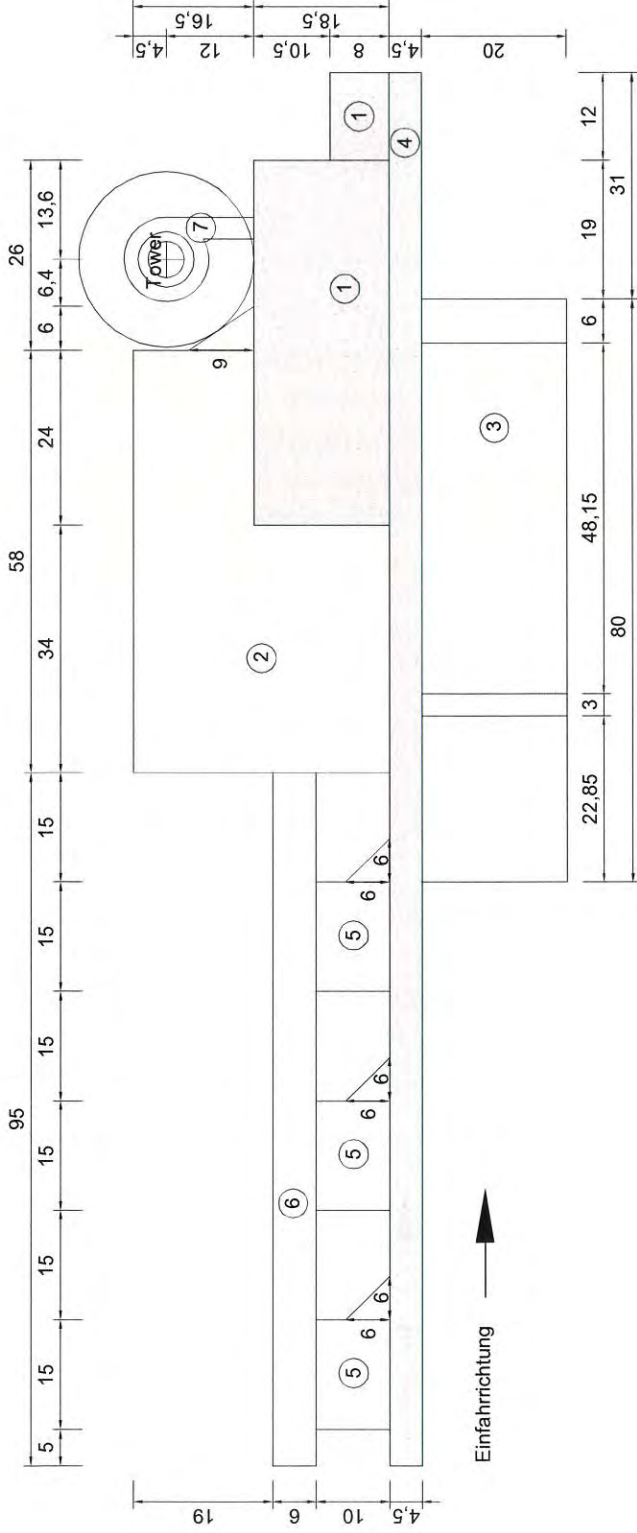

- ① Kranstandfläche 26 t/m<sup>2</sup> (max. Flächenpressung) (app.925 + 96m<sup>2</sup>)
- ② Montagefläche befestigt tragfähig für 12 t Achslast (app.1613m<sup>2</sup>)
- ③ Blattlagerfläche frei von Hindernissen (app.1600m<sup>2</sup>)
- ④ Zuwegung 4,5 m breit tragfähig für 12 t Achslast
- ⑤ Befestigte Hilfskranfläche 12 t Achslast (app. 3 x 168m<sup>2</sup>)
- ⑥ Befestigte Rüstfläche für Gittermastmontage (app.570m<sup>2</sup>)
- ⑦ Turm Umfahrung 2 m breit, Zufahrt 3,5m breit, befestigt, tragfähig 6 t Achslast

Achtung : Flächen 1, 2 und 4 müssen höhengleich sein

PROJEKT		VESTAS KRANSTELLFLÄCHEN	
INHALT	Errichtungsphase V150 - 4.2 MW - 123+2 m	DOKUMENT	0040-4327 V10
ANHANG	A15.1	VERSION	01 von 01.04.19
GERÜFT		JEKRU	PIHAT
MASTAB		ohne	



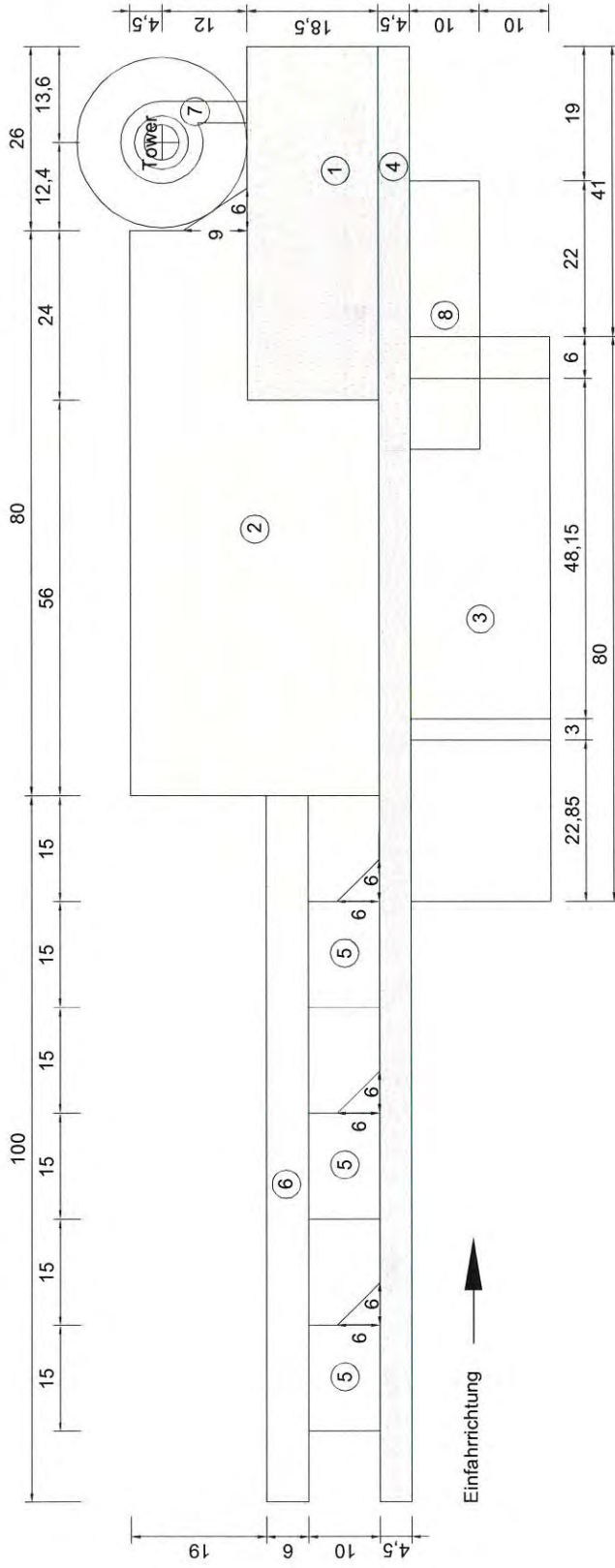

- 1 Kranstandfläche 26 t/m<sup>2</sup> (max. Flächenpressung) (app.925m<sup>2</sup>)
- 2 Montagefläche befestigt tragfähig für 12 t Achslast (app.2383m<sup>2</sup>)
- 3 Blattlagerfläche frei von Hindemissen (app.1600m<sup>2</sup>)
- 4 Zuwegung 4,5 m breit tragfähig für 12 t Achslast
- 5 Befestigte Hilfskranfläche 12 t Achslast (app. 3 x 168m<sup>2</sup>)
- 6 Befestigte Rüstfläche für Gittermastmontage (app.600m<sup>2</sup>)
- 7 Turm Umfahrung 2 m breit befestigt tragfähig 6 t Achslast
- 8 Ballastfläche Höhengleich mit KSF - befestigt tragfähig für 12 t Achslast, frei von Hindemissen (app. 380m<sup>2</sup>)

Achtung : Flächen 1, 2 und 4 müssen höhengleich sein

PROJEKT		VESTAS KRANSTELLFLÄCHEN	
INHALT	0040-4327 V10	GERÜCKT	MASTAB
Errichtungsphase V150 - 4.2 MW - 145m		JEKRU PIHAT	ohne
ANHANG	A20.1	VERSION	01 vom 01.04.19





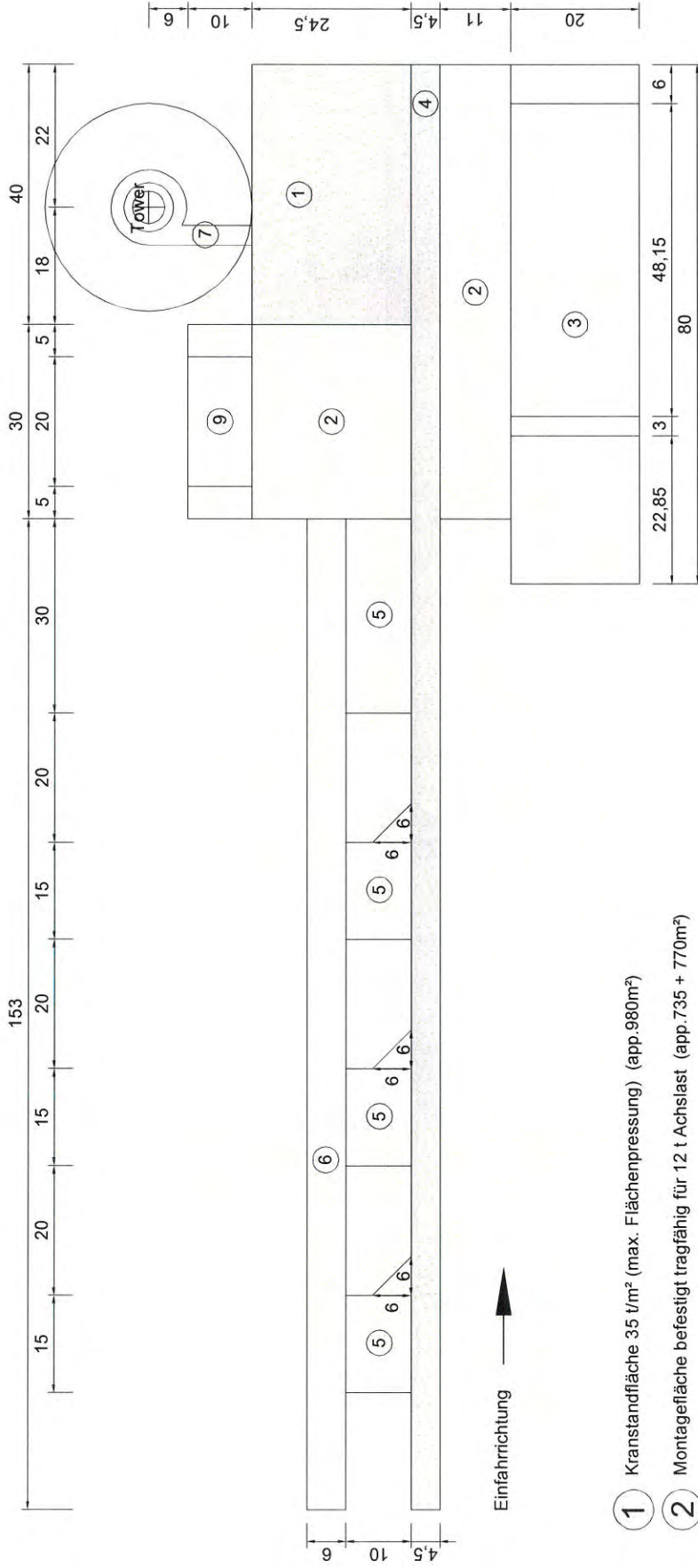

Einfahrtrichtung →

- ① Kranstandfläche 35 t/m<sup>2</sup> (max. Flächenpressung) (app.980m<sup>2</sup>)
- ② Montagefläche befestigt tragfähig für 12 t Achslast (app.735 + 770m<sup>2</sup>)
- ③ Blattlagerfläche frei von Hindernissen (app.1600m<sup>2</sup>)
- ④ Zuwegung 4,5 m breit tragfähig für 12 t Achslast
- ⑤ Befestigte Hilfskranfläche 12 t Achslast (app. 3 x 168 + 300m<sup>2</sup>)
- ⑥ Befestigte Rüstfläche für Gittermastmontage (app.918m<sup>2</sup>)
- ⑦ Turm Umfahrung 2 m breit, Zufahrt 3,5m breit, befestigt, tragfähig 6 t Achslast
- ⑨ Befestigte Turmablagestreifen, 12 t Achslast (app. 300m<sup>2</sup>)

Achtung : Flächen 1, 2 und 4 müssen höhengleich sein

PROJEKT		VESTAS KRANSTELLFLÄCHEN	
INHALT	0040-4327 V10	GERÜCKT	ohne
Errichtungsphase V150 - 4.2 MW - 166+3m		JEKRU PIHAT	MASTAB
ANHANG	A14.1	VERSION	01 vom 01.04.19

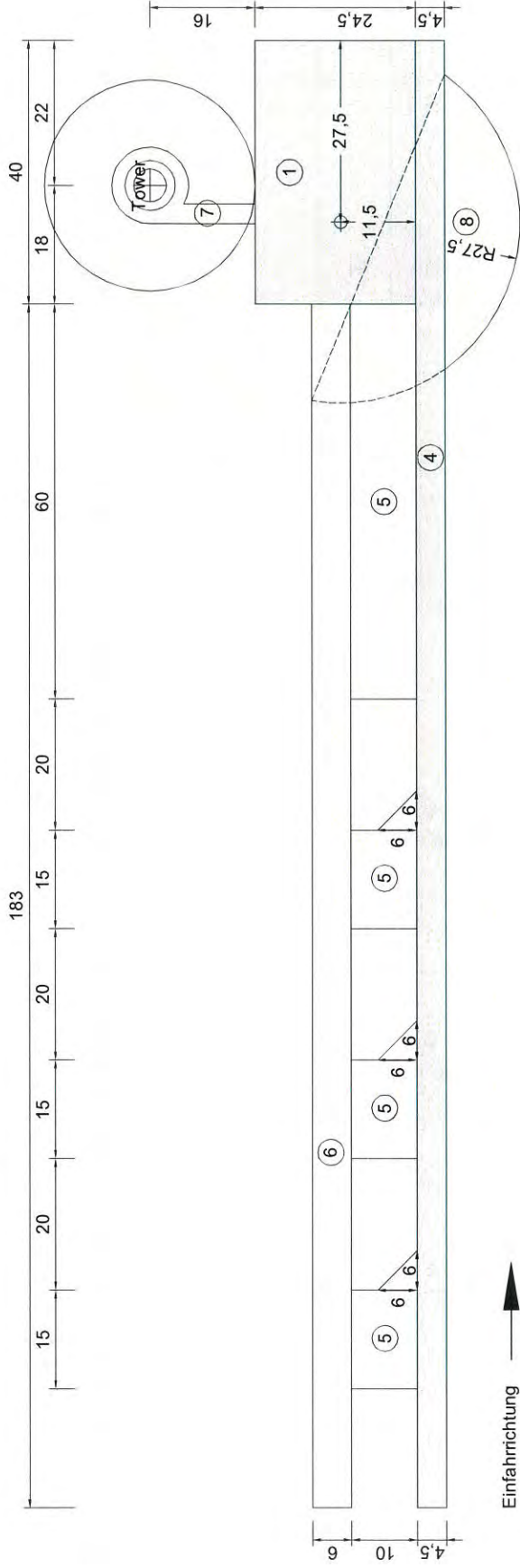

Einfahrrichtung →

- ① Kranstandfläche 35 t/m<sup>2</sup> (max. Flächenpressung) (app. 980m<sup>2</sup>)
- ② Zuwegung 4,5 m breit tragfähig für 12 t Achslast
- ③ Befestigte Hilfskranfläche 12 t Achslast (app. 3 x 168 + 600m<sup>2</sup>)
- ④ Befestigte Rüstfläche für Gittermastmontage (app. 1098m<sup>2</sup>)
- ⑤ Turm Umfahrung 2 m breit, Zufahrt 3,5m breit max. 8% Steigung, befestigt, tragfähig 6 t Achslast
- ⑥ Ballastfläche Höhegleich mit KSF - befestigt tragfähig für 12 t Achslast, frei von Hindernissen (app. 360m<sup>2</sup>)

Achtung : Flächen 1, 4 und 8 müssen höhengleich sein

PROJEKT		VESTAS KRANSTELLFLÄCHEN	
INHALT	Betriebsphase V150 - 4.2 MW - 166+3m	DOKUMENT	0040-4327 V10
ANHANG	A14.2	VERSION	01 vom 01.04.19
MASTAB	ohne	GEPRÜFT	JEKRU PIHAT













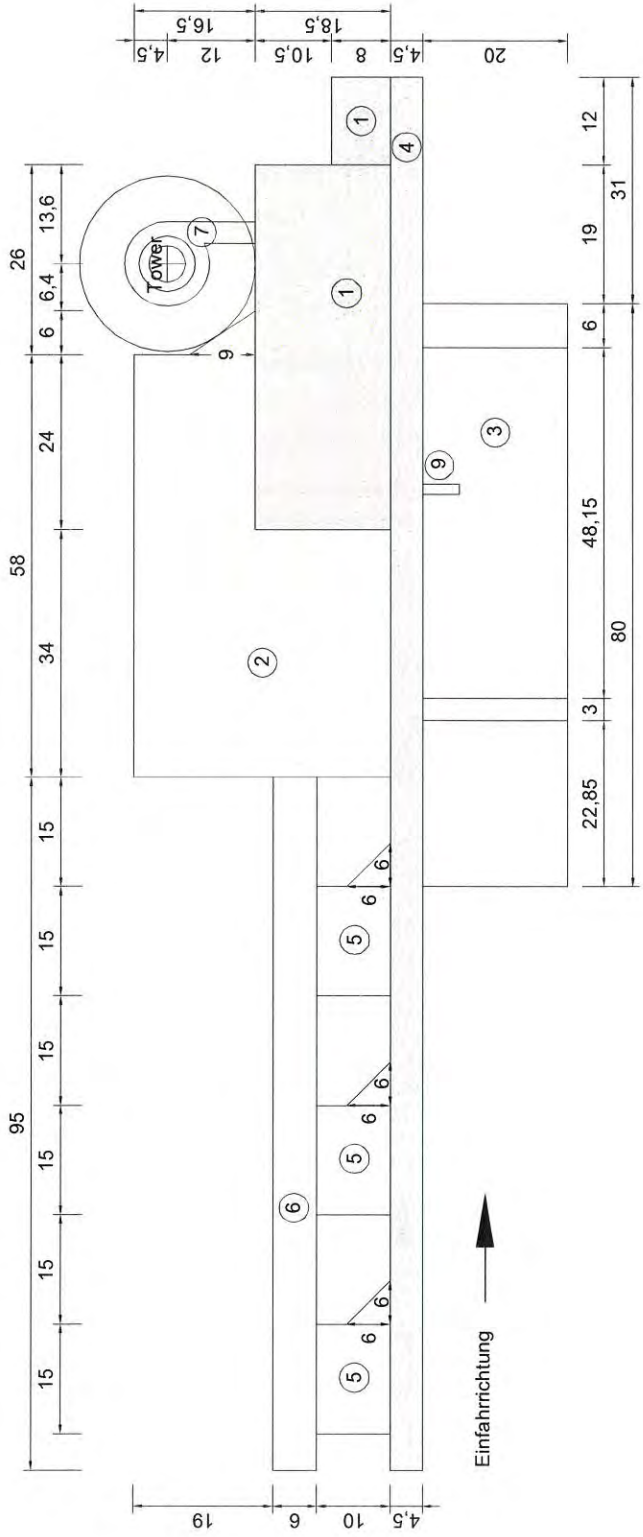

- ① Kranstandfläche 26 t/m<sup>2</sup> (max. Flächenpressung) (app.925 + 96m<sup>2</sup>)
- ② Montagefläche befestigt tragfähig für 12 t Achslast (app.1613m<sup>2</sup>)
- ③ Blattlagerfläche frei von Hindernissen (app.1600m<sup>2</sup>)
- ④ Zuwegung 4,5 m breit tragfähig für 12 t Achslast
- ⑤ Befestigte Hilfskranfläche 12 t Achslast (app. 3 x 168m<sup>2</sup>)
- ⑥ Befestigte Rüstfläche für Gittermastmontage (app.570m<sup>2</sup>)
- ⑦ Turm Umfahrung 2 m breit befestigt tragfähig 6 t Achslast
- ⑧ Befestigte Turmlagerstreifen, 12 t Achslast (app. 7,5m<sup>2</sup>)

Achtung : Flächen 1, 2 und 4 müssen höhengleich sein

PROJEKT		VESTAS KRANSTELLFLÄCHEN	
INHALT	0040-4327 V10	GEPRÜFT	MASTAB
Errichtungsphase V150 - 5.6 MW - 125m		JEKRU PIHAT	ohne
ANHANG	A19.1	VERSION	01 VON 01.04.19





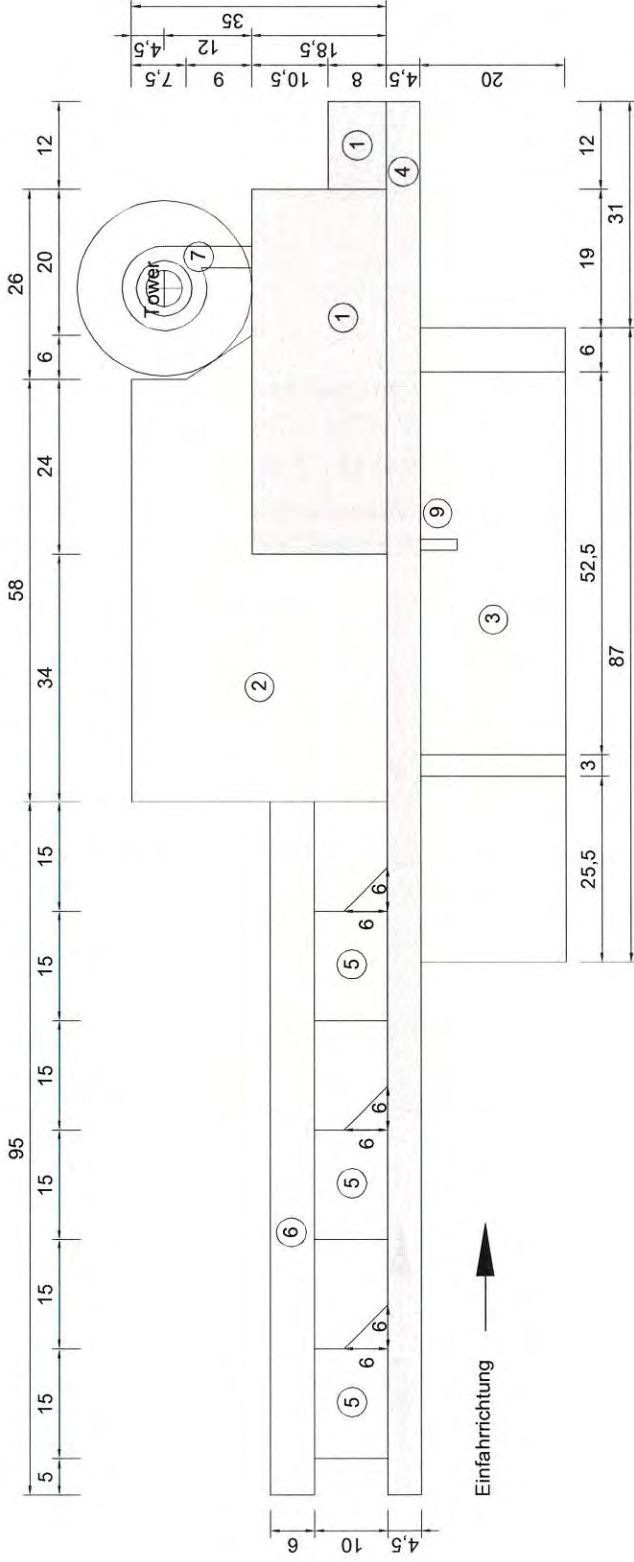

- 1 Kranstandfläche 26 t/m<sup>2</sup> (max. Flächenpressung) (app.925 + 96m<sup>2</sup>)
- 2 Montagefläche befestigt tragfähig für 12 t Achslast (app.1613m<sup>2</sup>)
- 3 Blattlagerfläche frei von Hindemissen (app.1740m<sup>2</sup>)
- 4 Zuwegung 4,5 m breit tragfähig für 12 t Achslast
- 5 Befestigte Hilfskranfläche 12 t Achslast (app. 3 x 168m<sup>2</sup>)
- 6 Befestigte Rüstfläche für Gittermastmontage (app.570m<sup>2</sup>)
- 7 Turm Umfahrung 2 m breit befestigt tragfähig 6 t Achslast
- 9 Befestigte Turmablagestreifen, 12 t Achslast (app. 7,5m<sup>2</sup>)

Achtung : Flächen 1, 2 und 4 müssen höhengleich sein

VESTAS KRANSTELLFLÄCHEN	
PROJEKT	ERRICHTUNGSPHASE
INHALT	V162 - 5.6 MW - 119m
ANHANG	A23.1
VERSION	01 vom 01.04.19
GEPRÜFT	JEKRU
DOKUMENT	PIHAT
MASTAB	ohne







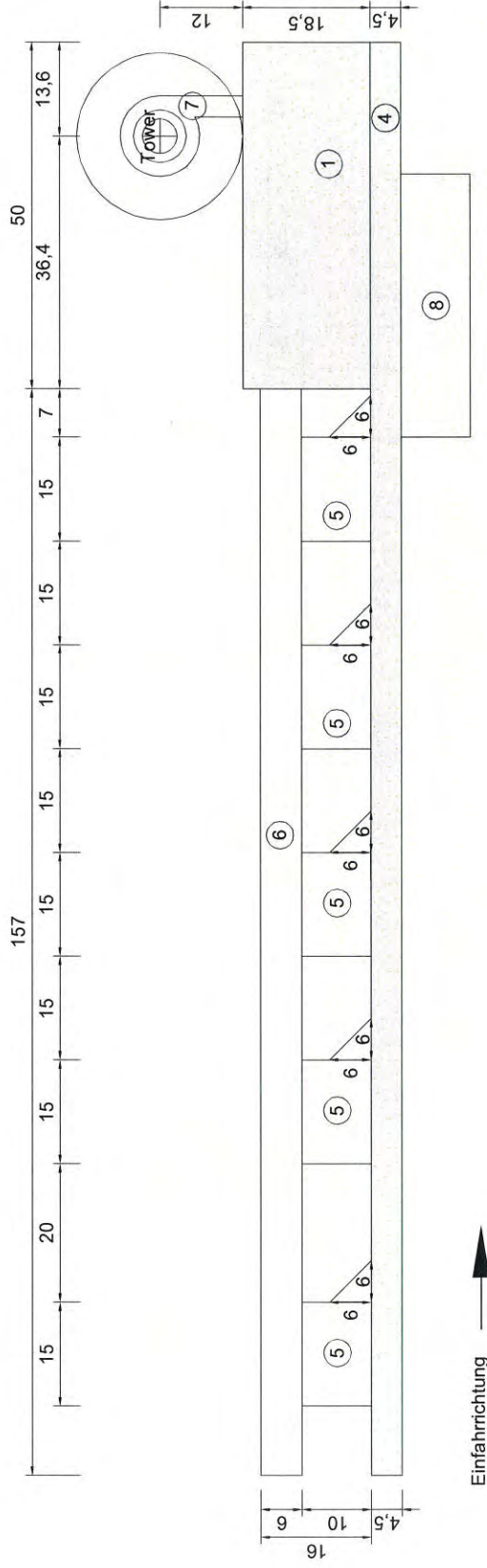

- ① Kranstandfläche 26 t/m<sup>2</sup> (max. Flächenpressung) (app. 925m<sup>2</sup>)
- ④ Zuwegung 4,5 m breit tragfähig für 12 t Achslast
- ⑤ Befestigte Hilfskranfläche 12 t Achslast (app. 5 x 168m<sup>2</sup>)
- ⑥ Befestigte Rüstfläche für Gittermastmontage (app. 942m<sup>2</sup>)
- ⑦ Turm Umfahrung 2 m breit befestigt tragfähig 6 t Achslast
- ⑧ Ballastfläche Höhengleich mit KSF - befestigt tragfähig für 12 t Achslast, frei von Hindernissen (app. 380m<sup>2</sup>)

Achtung : Flächen 1, 4 und 8 müssen höhengleich sein

PROJEKT		VESTAS KRANSTELLFLÄCHEN	
INHALT	0040-4327 V10	DOKUMENT	0040-4327 V10
ANHANG	A24.2	VERSION	01 von 01.04.19
PROJEKT	JEKRU PIHAT	GEPRÜFT	ohne
MASSSTAB			

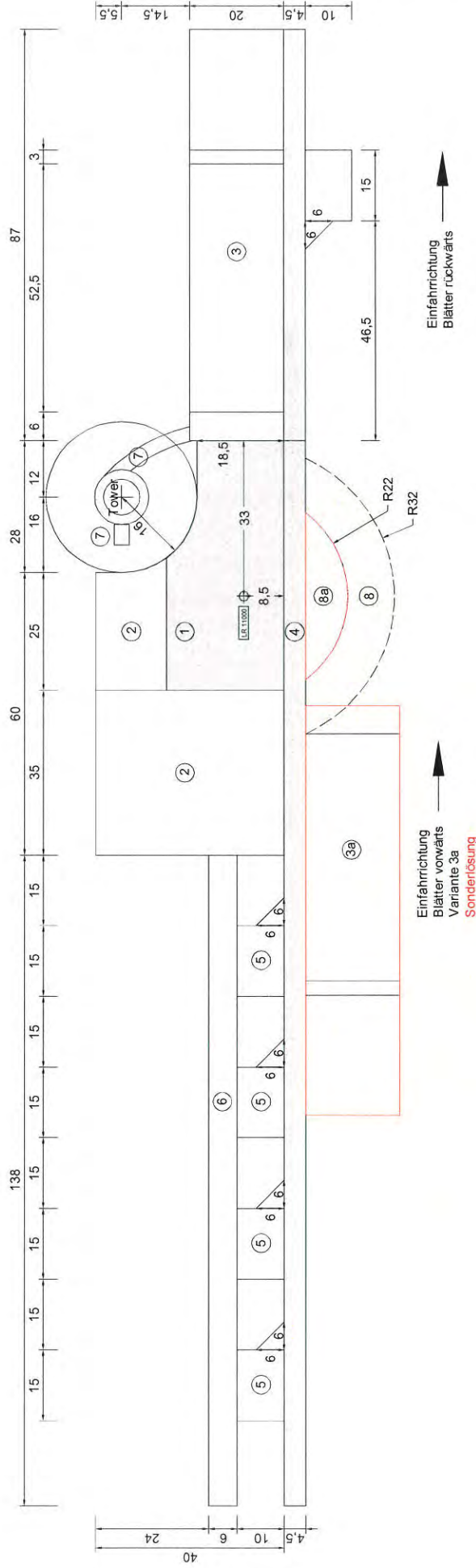

- ① Kranstandfläche 35 l/m<sup>2</sup> (max. Flächenpressung) (app. 1185m<sup>2</sup>)
- ② Montagefläche befestigt, tragfähig für 12 t Achslast (app. 1400 + 385m<sup>2</sup>)
- ③ Blattlagerfläche frei von Hindernissen (app. 1740m<sup>2</sup>)
- ③a Blattlagerfläche frei von Hindernissen (app. 1740m<sup>2</sup>) **Sonderlösung**
- ④ Zuwegung 4,5 m breit, tragfähig für 12 t Achslast
- ⑤ Befestigte Hilfskranfläche, 12 t Achslast (app. 5 x 168m<sup>2</sup>)
- ⑥ Befestigte Rüstfläche für Gittermastmontage (app. 828m<sup>2</sup>)
- ⑦ Turm Umfahrung 2 m breit, Zufahrt 3,5 m breit, befestigt, tragfähig 6 t Achslast
- ⑧ Ballastfläche Höhegleich mit KSF - befestigt tragfähig für 12 t Achslast, frei von Hindernissen (app. 800m<sup>2</sup>)
- ⑧a Ballastfläche Höhegleich mit KSF - befestigt tragfähig für 12 t Achslast, frei von Hindernissen (app. 224m<sup>2</sup>) **Sonderlösung**

Achtung : Flächen 1, 2, 4 und 8 müssen höhengleich sein

PROJEKT		VESTAS KRANSTELLFLÄCHEN	
INHALT	0040-4327 V10	GEPRÜFT	JEKRU
ANFANG	A25.1	VERSION	01 vom 01.04.19
DOKUMENT		0040-4327 V10	
PIHAT		PIHAT	
MASSSTAB		ohne	

