

SOLAX POWER

X-HYBRID BATTERY STORAGE INVERTERS



SOLAX
POWER

INSTALLATION

des 3-Phasen-Stromzählers
(Gavazzi: EM24-DIN)

3-PHASEN-STROMZÄHLER (EM24-DIN)



Exakte Positionierung:

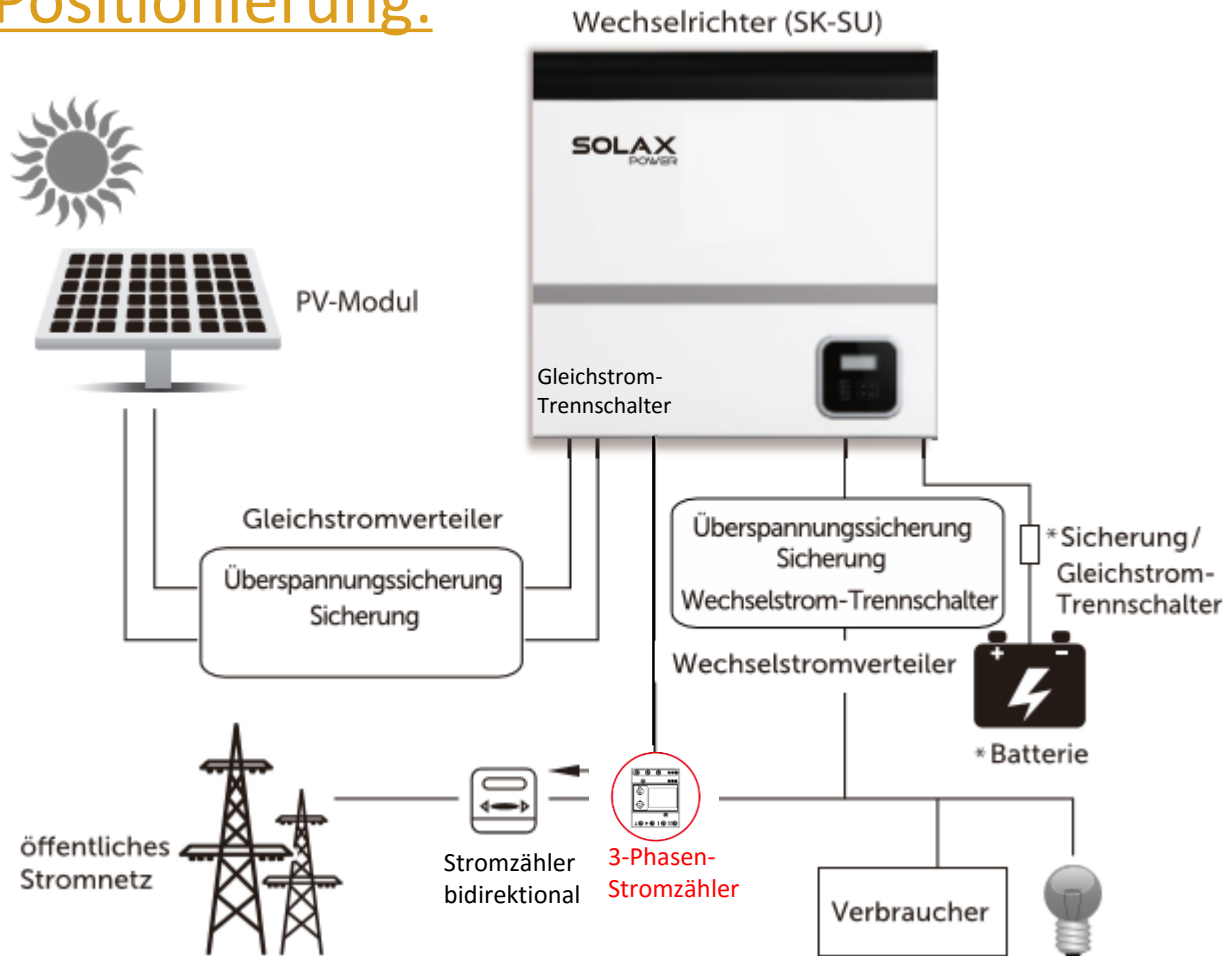

3-PHASEN-STROMZÄHLER (EM24-DIN)



Anschluss am Zählerschrank:

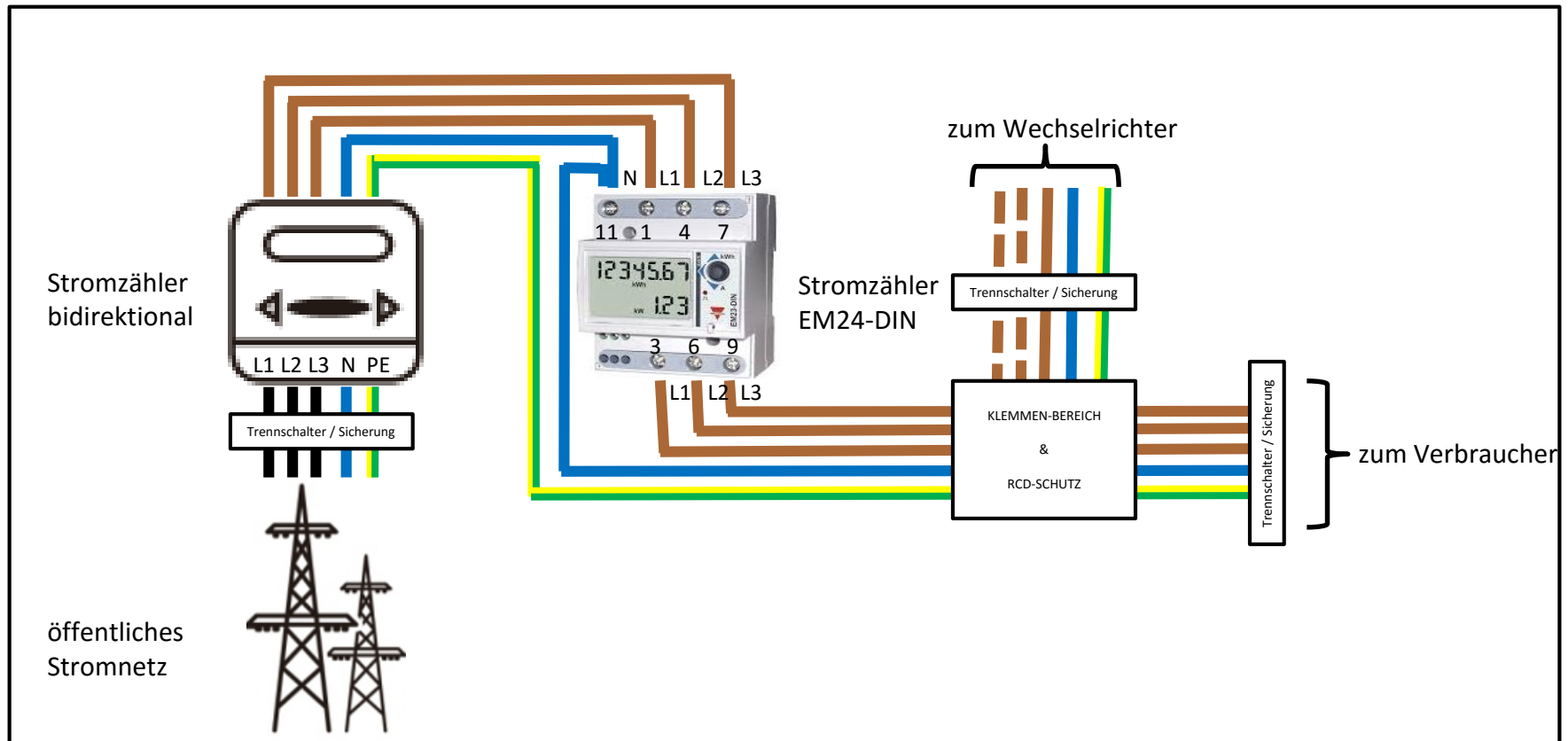

3-PHASEN-STROMZÄHLER (EM24-DIN)



Anschluss des Kommunikationskabels

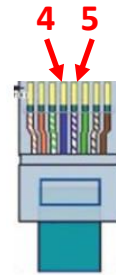

Pin	1	2	3	4	5	6	7	8
Stromzähler	×	×	×	RS485A (blau)	R.S485B (weiß)	×	×	×

Anschluss CT

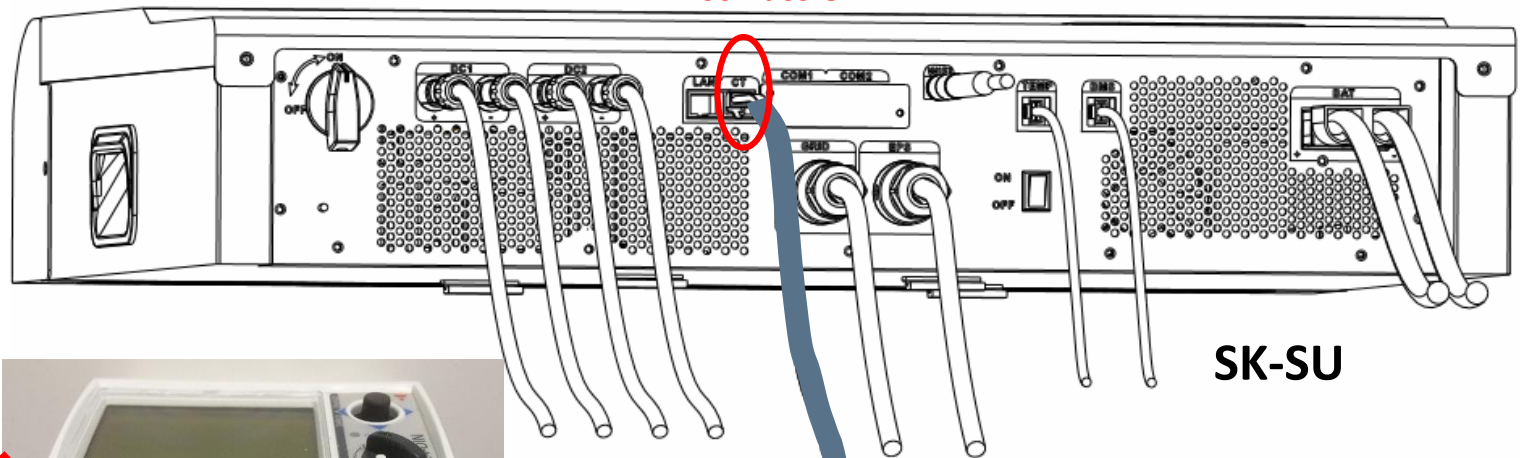

SK-SU

Anschluss 42
=> **blauer** Draht

Anschluss 41
=> **weißer** Draht



Achtung: nicht den CT-Meter-Kabel verwenden (andere Pin-Auslegung) !

3-PHASEN-STROMZÄHLER (EM24-DIN)





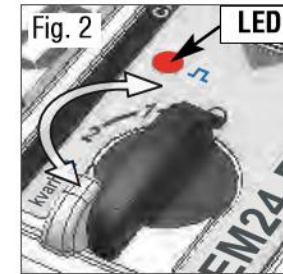
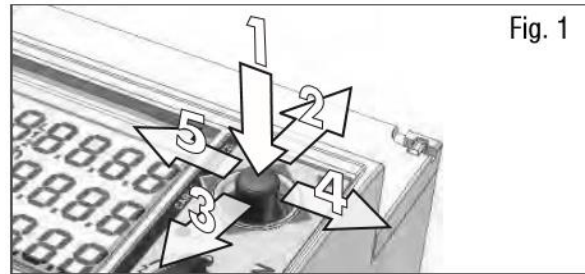



Programmierung



Schritt 1: den Schalter (siehe Fig. 2) von gelockter Position (🔒) auf Position 1 drehen

Schritt 2: auf den Joystick-Knopf (siehe Fig. 1) drücken  und ca. 4 bis 5 Sekunden lang gedrückt halten.

Schritt 3: Passwort eingeben (784)

- a/ 7 x  drücken damit die Zahl „7“ angezeigt wird
- b/ 1 x  drücken bis die zweite Zahl angezeigt wird
- c/ 8 x  drücken damit die Zahl „8“ angezeigt wird
- d/ 1 x  drücken bis die dritte Zahl angezeigt wird
- e/ 4 x  drücken damit die Zahl „4“ angezeigt wird
- f/ 1 x  drücken um das Passwort **784** zu bestätigen

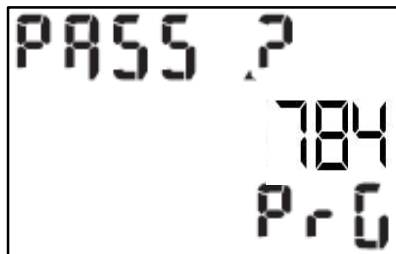

(falls schlechte Angabe, kommen Sie zurück durch Drücken 1x  und 1 x )

3-PHASEN-STROMZÄHLER (EM24-DIN)



Programmierung

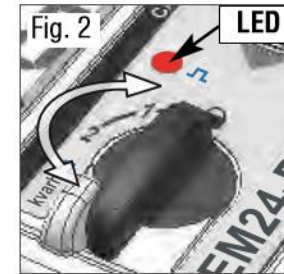
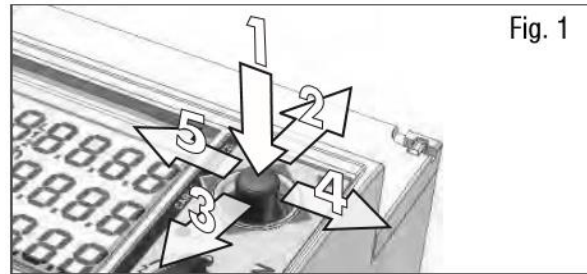

Schritt 4:

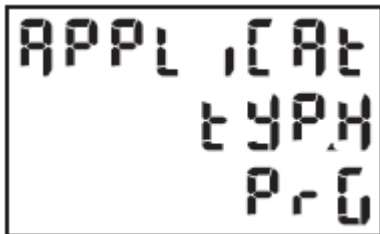

- a/ 1 x und danach 1 x drücken um den „typ“ zu ändern
- b/ 7 x drücken bis „typ H“ angezeigt wird
- c/ 1 x drücken um die Einstellung „typ H“ zu bestätigen

Schritt 5:

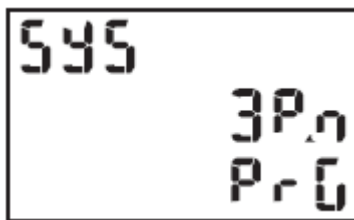

- a/ 2 x drücken bis „SyS“ angezeigt wird
- b/ 1 x drücken um „3 P1“ zu ändern (falls schon „3 Pn“ siehe direkt schnitt d/)
- c/ 4 x drücken bis „3 Pn“ angezeigt wird
- d/ 1 x drücken um die Einstellung „3 Pn“ zu bestätigen

3-PHASEN-STROMZÄHLER (EM24-DIN)



Programmierung

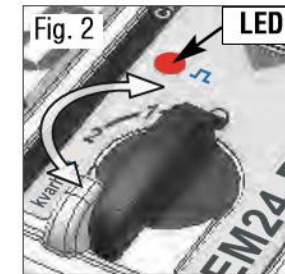
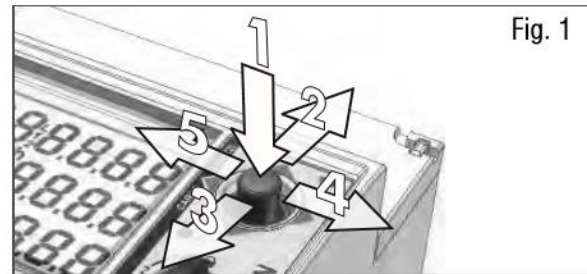

Schritt 6:

a/ 4 x  drücken bis „End“ angezeigt wird

b/ 1 x  drücken um ins Hauptmenü zurück zu kommen

Schritt 7:

den Schalter (siehe Fig. 2) von Position 1 auf gelockte Position () zurück drehen

WICHTIG !

Schritt 8: die Haupthaussicherungen am Zählerschrank ausschalten, kurz warten und dann wieder einschalten, damit die neuen Einstellungen vom Gavazzi 3-Phasen-Stromzähler übernommen werden.

THANK YOU