

MLS

DESIGN IN  
EDELSTAHL



QUALITÄT OHNE KOMPROMISSE

DIREKT VOM HERSTELLER

- abschließbare Türgriffe
- Bullaugen
- Edelstahlbeschläge
- Holzschiebetüren
- Schiebeleitern
- Schiebetürsysteme

Edition 2016.01

## Sehr geehrte Damen und Herren,

wir sind ein international tätiges inhabergeführtes Unternehmen mit Produktionsstätten, die sich auf dem neuesten Stand der Fertigungstechnologie befinden. Durch die innovative Entwicklung in unserer Unternehmensgruppe ist es uns in den letzten Jahren gelungen, nicht nur unseren Heimatmarkt zu beliefern, sondern auch die Akzeptanz in den Ländern der Europäischen Union zu erlangen.

Durch unsere Affinität zu Designprodukten in Edelstahl sowie anderen Metallen ist es uns gelungen, ein eigenständiges Portfolio zu erstellen, welches wir auf höchstem Niveau produzieren. Eine hochwertige Verpackung ist für uns ebenso selbstverständlich wie der Einsatz von Qualitätshalbzeugen.

Durch unsere zentrale Lage in Europa haben wir gute Verbindungen in die verschiedenen Wirtschaftsräume und können somit die Lieferlogistik gewährleisten und eine zuverlässige sowie termingerechte und reibungslose Auftragsabwicklung zusagen.



## QUALITÄT OHNE KOMPROMISSE

Nehmen Sie gerne auch unsere Fertigungsdienstleistungen in Anspruch, die wir als Ergänzung zu unseren Designprodukten anbieten. Eine projektbezogene Fertigung ist ebenso möglich wie die Abwandlung von unseren Standardprodukten.

Machen Sie sich unsere kostengünstigen sowie qualitativ hochwertigen Produkte zu Ihrem wirtschaftlichen Nutzen. Über unsere Servicebüros erhalten Sie die entsprechende Beratung und Unterstützung. In diesem Katalog stellen wir einen Teil unseres Leistungsspektrums dar. Gerne können Sie mit Ihren Projekten an uns herantreten.

Mit den besten Wünschen für eine gute und langjährige Zusammenarbeit verbleiben wir

mit freundlichen Grüßen,

**Mariusz Wodejko**  
Geschäftsführer





# Inhaltsverzeichnis

Produktgruppe	Seite
abschließbare Türgriffe	05
Türgriffe	17
Griffmuscheln	29
Schiebetürbeschläge	35
Schiebeleitern	43
Holzschiebetüren	61
Stellwandsysteme	65
Tischgestelle	69
Bullaugen	75
Lüftungsgitter	81
Taschenablagen	83
Dienstleistungen	86

## Impressum

Maßangaben in mm sofern nicht anders angegeben.

Die in diesem Katalog angegebenen Maße und Zeichnungen sind unverbindlich. Technische Veränderungen behalten wir uns vor. Für Druckfehler und Irrtümer ist jede Haftung ausgeschlossen. Der Nachdruck der Unterlagen, auch auszugsweise, sowie die Nachahmung und Gestaltung der Produkte ist verboten. Wir liefern ausschließlich nach unseren AGB sowie unseren Verkaufs-, Lieferungs- und Zahlungsbedingungen.

Verantwortlich für den Inhalt:

Metal Laser Service

Mariusz Wodejko

ul. Gen. Bema 19

PL 68-100 Zagan

Edition 2016. 01







abschließbare Türgriffe



Bei der Serie der abschließbaren Türgriffe greifen wir auf die technisch perfekten Systemkomponenten der Firma ADLER S.A.S. zurück und fertigen gerne auch Ihre projektbezogene Anforderung.

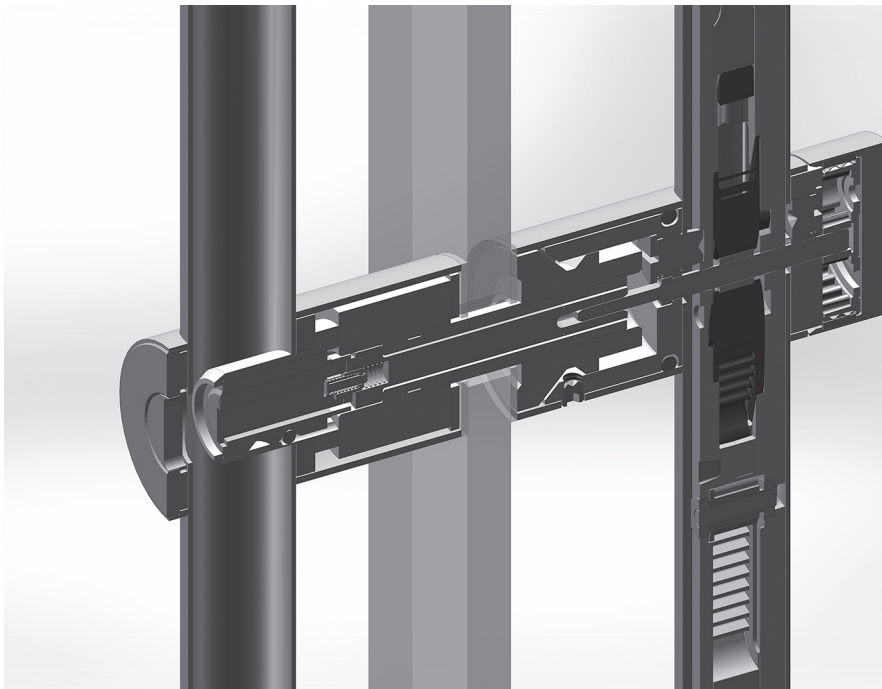

- Design
- Feinheit
- Sicherheit
- Ergonomie
- Individuelle Gestaltung
- Kleinstbauweise
- Reine Mechanik
- Patentiertes Schloss
- Optimierte Konzeption
- Genormte Bauteile

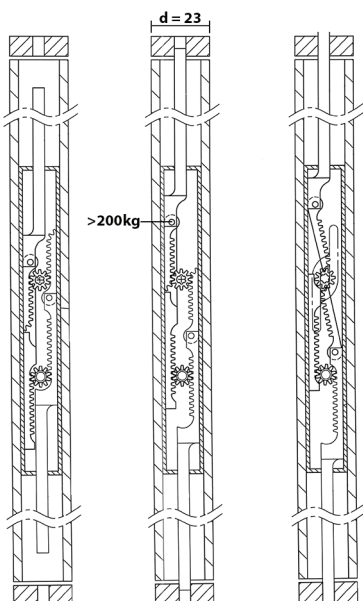

## Ein patentiertes, selbstsperrendes Sicherheitsschloss in Kleinstbauweise von ADLER S.A.S.

**Sicherheit:** Öffnen / Schließen in einer kompletten Drehung unter Belastung mit 200000 Zyklen geprüft. Die geschlossenen Riegel widerstehen einem Druck von 200 kg.

**Komfort:** Mit einem auf Kugellagern aus Nirostahl montierten Synchronisierungsritzel werden die oberen und unteren Schubstangenriegel ausgeglichen, wodurch jede störende Reibungs- und Rückstellungsreaktion ausgeschaltet wird

**Ergonomie:** Die sichere Lösung, um Türen bis zu 6 m Höhe (Standardhöhe 3 m) in allen Materialstärken mit einer Ein- oder Zweipunktverriegelung in Griffhöhe zu bedienen.

**Transparenz:** Auch Griffe und Türbänder in ungewöhnlichen Größen treten in den Hintergrund, und die offene Gestaltung kommt vollstens zur Geltung.

## Ein sehr leistungsstarkes Glasbefestigungssystem

**Neuheit:** Durch die neue, patentierte Befestigungstechnologie und die verarbeiteten Werkstoffe, können die M8 Schrauben an den Befestigungspunkten ohne Risiko für das Glas fest angezogen werden. Bei einer Gleitbeständigkeit von mehr als 120 kg pro Befestigungspunkt besteht keine Gefahr, dass sich die Schrauben lockern.

**Design:** Die Verbinder oder Türbänder in Kleinstbauweise - freie Angel oder Türschließer mit quadratischer oder rechteckiger Achse - sind DIE Lösung für sehr schlanke oder extrem große Türen mit Standardspiel.

**Sicherheit:** Die Schraube wird durch einen eingefassten Cabochen (Abdeckscheibe) verdeckt, der das System ohne vorheriges Bohren unzerlegbar und folglich unverletzbar macht.



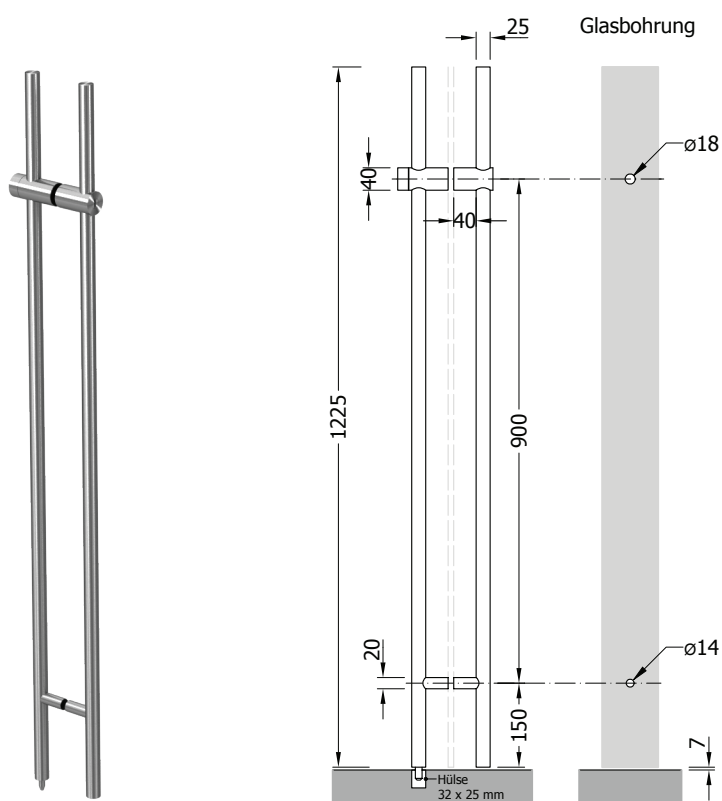

**ADLOCK**

**Paris.01**

- inkl. Sicherheitszylinder rund, Fabrikat TESA mit 3 Schlüsseln, andere Fabrikate auf Anfrage
- Verriegelung unten
- Edelstahl V2A
- Glasstärke 6 - 14 mm
- VSG (2x ESG) / VSG (2x Float) auf Anfrage
- inkl. Bodenhülse

L : 1225 mm, d : 25 mm

Glas	Feinschliff	poliert
ESG	7000 - 0500 - xx	7000 - 0501 - xx

- xx : bitte Variante angeben

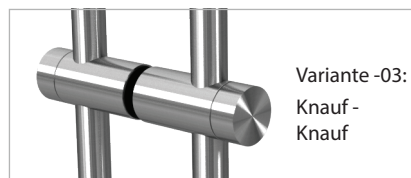

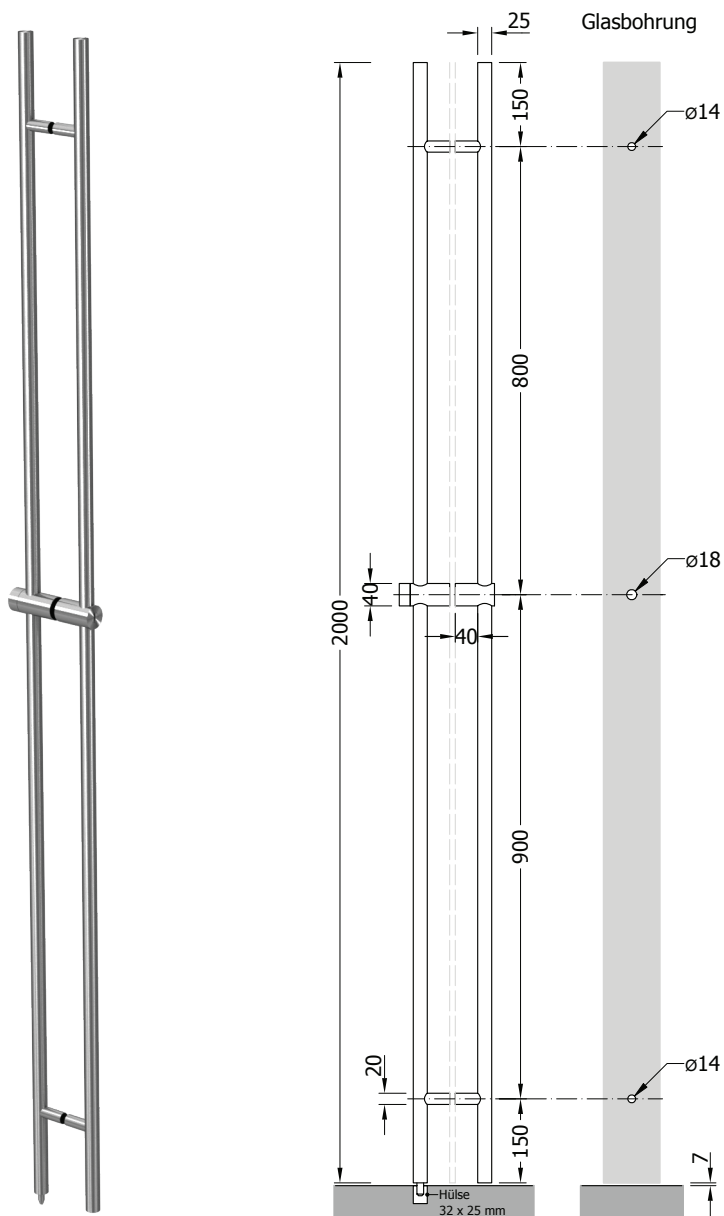

**ADLOCK**

## Paris.02

- inkl. Sicherheitszylinder rund, Fabrikat TESA mit 3 Schlüsseln, andere Fabrikate auf Anfrage
- Verriegelung unten
- Edelstahl V2A
- Glasstärke 6 - 14 mm
- VSG (2x ESG) / VSG (2x Float) auf Anfrage
- inkl. Bodenhülse

L : 2000 mm, d : 25 mm

Glas	Feinschliff	poliert
ESG	7000 - 0520 - xx	7000 - 0521 - xx

- xx : bitte Variante angeben

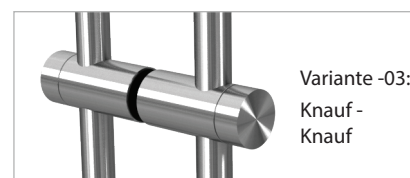
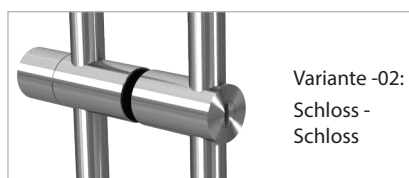
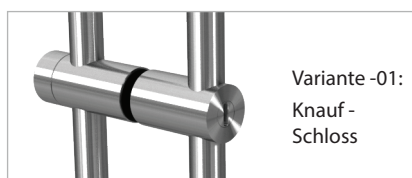



# Türgriff abschließbar ø 25mm

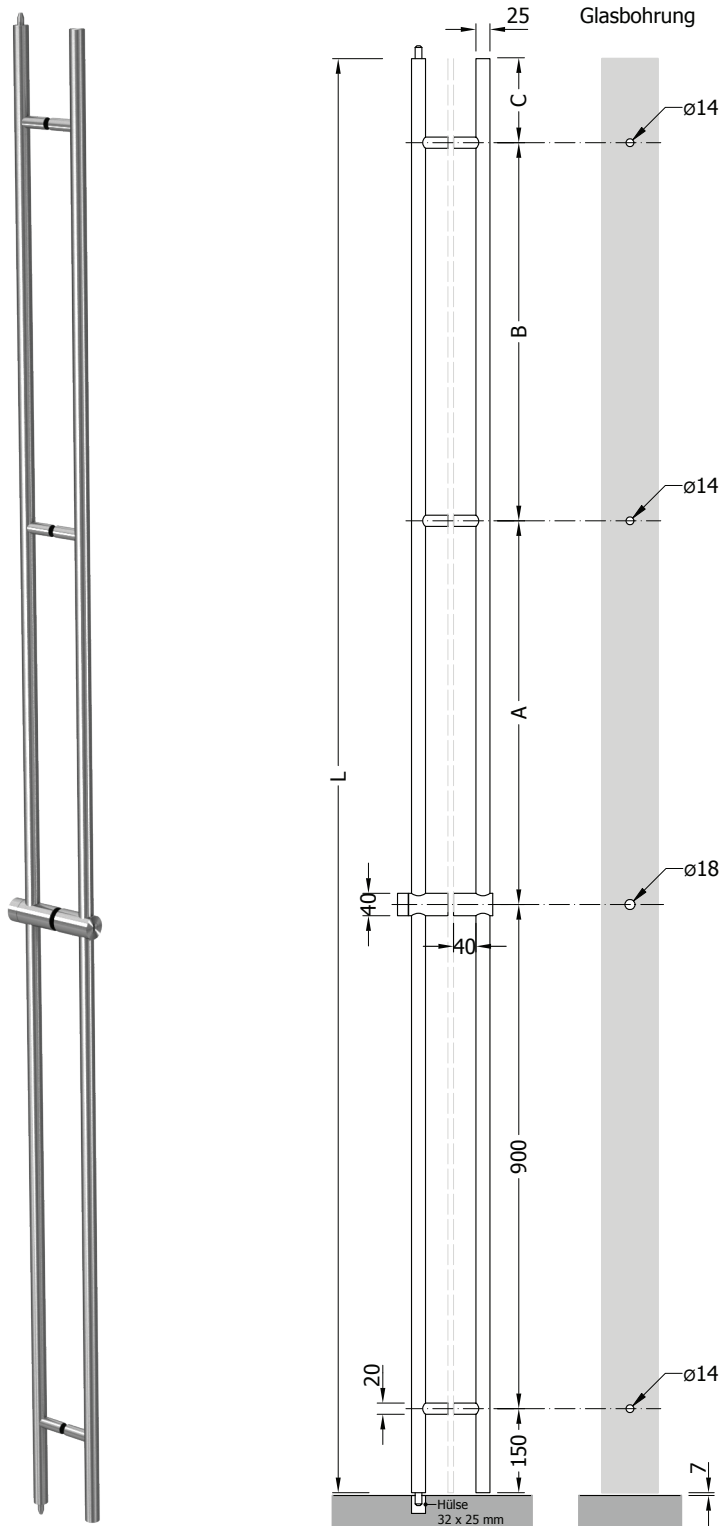

**ADLOCK**

**Paris.03**

- inkl. Sicherheitszylinder rund, Fabrikat TESA mit 3 Schlüsseln, andere Fabrikate auf Anfrage
- Verriegelung unten und oben
- Edelstahl V2A
- Glasstärke 6 - 14 mm
- VSG (2x ESG) / VSG (2x Float) auf Anfrage
- inkl. Bodenhülse
- Länge bis 3000 mm, weitere Längen auf Anfrage

L : nach Zeichnung, d : 25 mm

Glas	Feinschliff	poliert
ESG	7000 - 0540 - xx	7000 - 0541 - xx

- xx : bitte Variante angeben

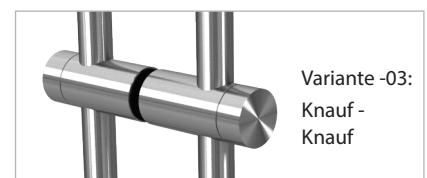
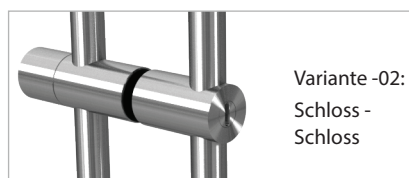
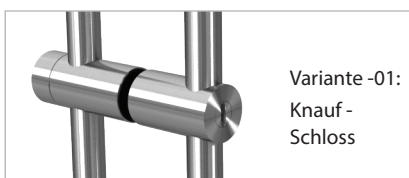

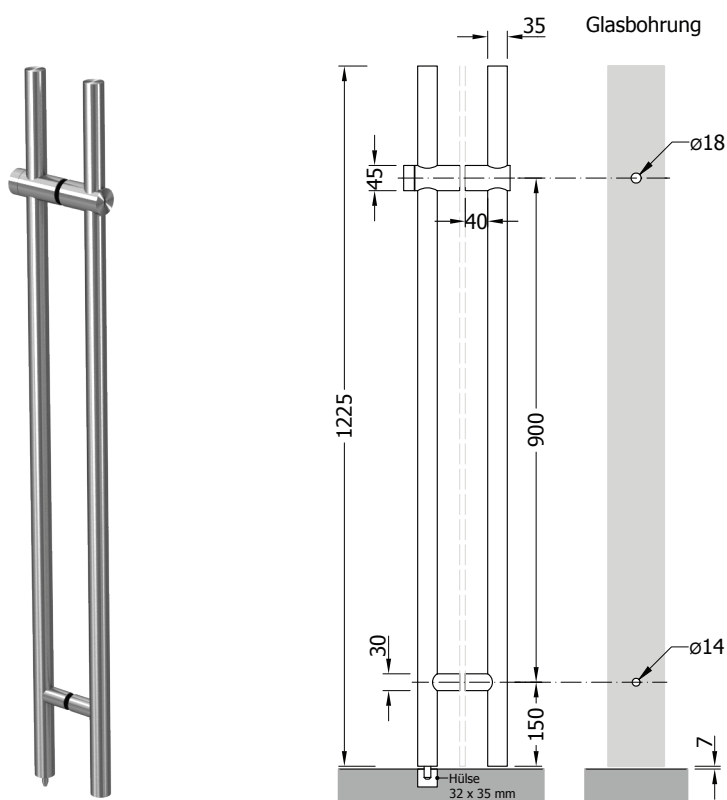

**ADLOCK**

**Paris.04**

- inkl. Sicherheitszylinder rund, Fabrikat TESA mit 3 Schlüsseln, andere Fabrikate auf Anfrage
- Verriegelung unten
- Edelstahl V2A
- mit innenliegendem Aluminium - Verstärkungsprofil
- Glasstärke 6 - 14 mm
- VSG (2x ESG) / VSG (2x Float) auf Anfrage
- inkl. Bodenhülse

L : 1225 mm, d : 35 mm

Glas	Feinschliff	poliert
ESG	7000 - 0560 - xx	7000 - 0561 - xx

- xx : bitte Variante angeben

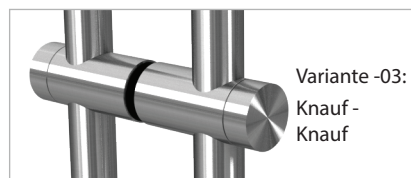

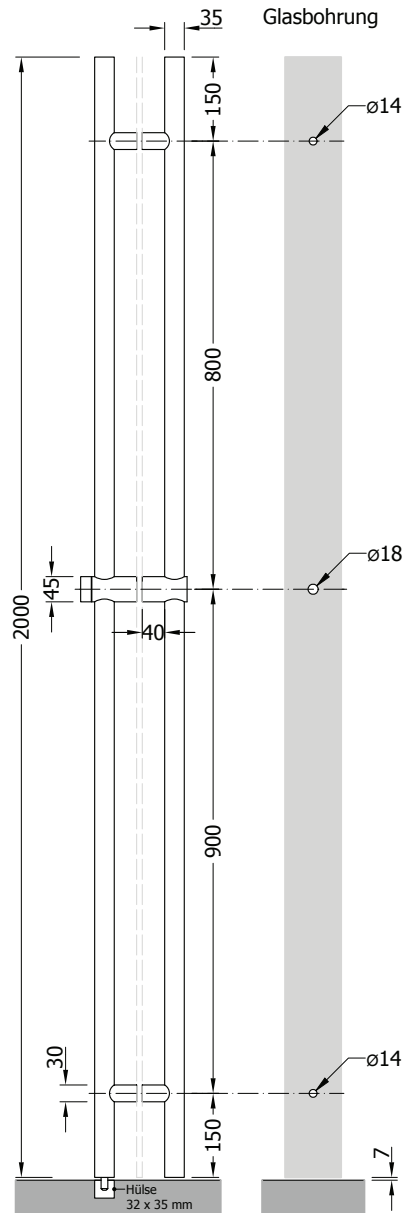

## Paris.05

- inkl. Sicherheitszylinder rund, Fabrikat TESA mit 3 Schlüsseln, andere Fabrikate auf Anfrage
- Verriegelung unten
- Edelstahl V2A
- mit innenliegendem Aluminium - Verstärkungsprofil
- Glasstärke 6 - 14 mm
- VSG (2x ESG) / VSG (2x Float) auf Anfrage
- inkl. Bodenhülse

L : 2000 mm, d : 35 mm

Glas	Feinschliff	poliert
ESG	7000 - 0580 - xx	7000 - 0581 - xx

- xx : bitte Variante angeben

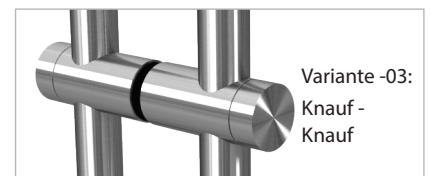
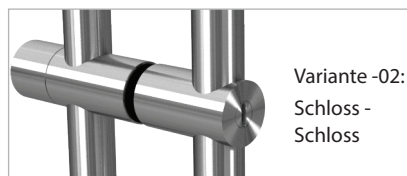

# Türgriff abschließbar ø 35mm

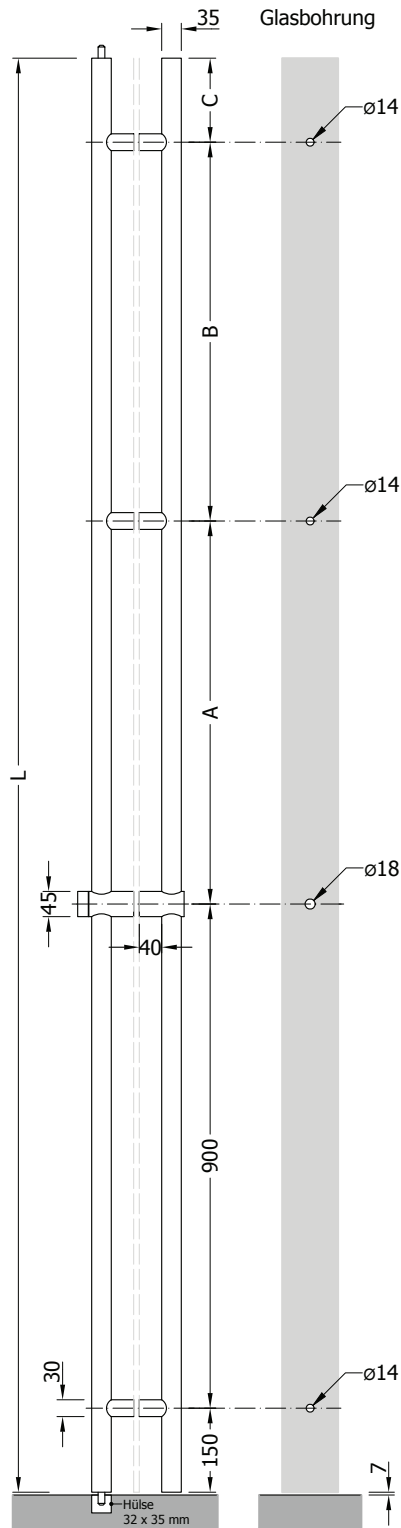
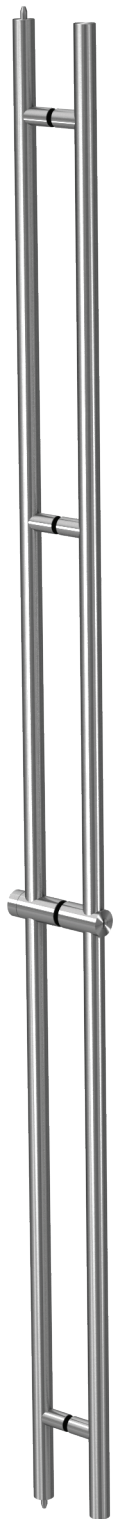

## Paris.06

- inkl. Sicherheitszylinder rund, Fabrikat TESA mit 3 Schlüsseln, andere Fabrikate auf Anfrage
- Verriegelung unten und oben
- Edelstahl V2A
- mit innenliegendem Aluminium - Verstärkungsprofil
- Glasstärke 6 - 14 mm
- VSG (2x ESG) / VSG (2x Float) auf Anfrage
- inkl. Bodenhülse
- Länge bis 3000 mm, weitere Längen auf Anfrage

$L$  : nach Zeichnung,  $d$  : 35 mm

Glas	Feinschliff	poliert
ESG	7000 - 0600 - xx	7000 - 0601 - xx

- xx : bitte Variante angeben

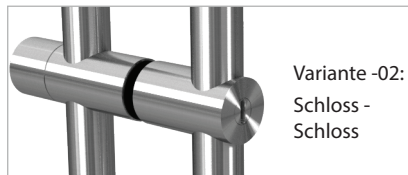
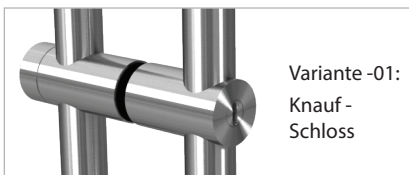





# Türgriff mit Fußbodenverschluss $\varnothing$ 25mm

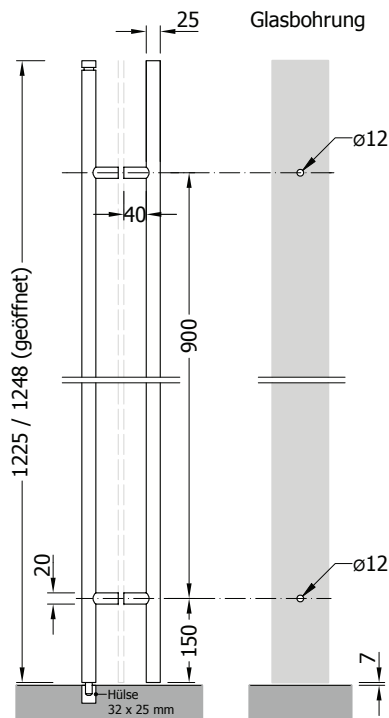

## Paris.30

- Griffpaar
- ideal zum Schließen von falt- und Trennwänden sowie Doppeltüren
- Verriegelung unten
- Edelstahl V2A
- Glasstärke 6 - 14 mm
- VSG (2x ESG) / VSG (2x Float) auf Anfrage
- inkl. Bodenhülse

L : 1225 mm, d : 25 mm

Glas	Feinschliff	poliert
ESG	7000 - 0800	7000 - 0801

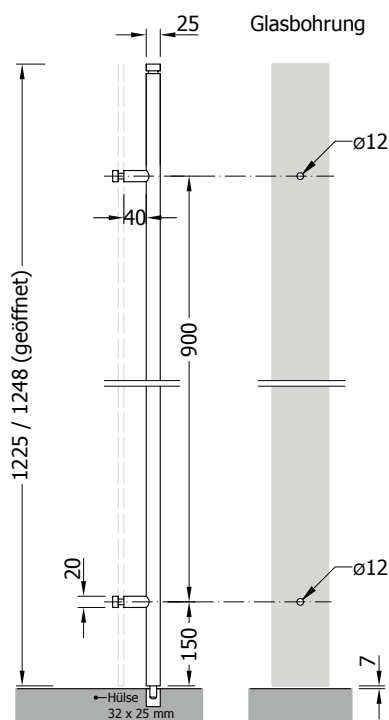

## Paris.31

- Einzelgriff
- ideal zum Schließen von falt- und Trennwänden sowie Doppeltüren
- Verriegelung unten
- Edelstahl V2A
- Glasstärke 6 - 14 mm
- VSG (2x ESG) / VSG (2x Float) auf Anfrage
- inkl. Bodenhülse

L : 1225 mm, d : 25 mm

Glas	Feinschliff	poliert
ESG	7000 - 0810	7000 - 0811

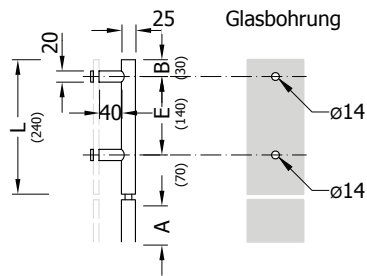

**ADLOCK**

### Oberlicht Schlosskasten

- einseitig
- Verriegelung unten
- Edelstahl V2A
- Glasstärke 6 - 14 mm
- VSG (2x ESG) / VSG (2x Float) auf Anfrage

D	L	Feinschliff	poliert
25	240	7000 - 0900	7000 - 0901
25	ind.	7000 - 0910	7000 - 0911
35	240	7000 - 0920	7000 - 0921
35	ind.	7000 - 0930	7000 - 0931

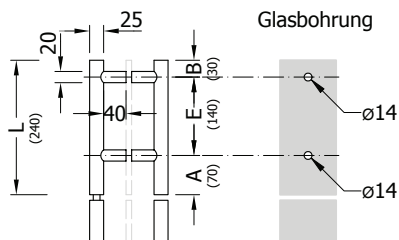

**ADLOCK**

### Oberlicht Schlosskasten

- beidseitig
- Verriegelung unten
- Edelstahl V2A
- Glasstärke 6 - 14 mm
- VSG (2x ESG) / VSG (2x Float) auf Anfrage

D	L	Feinschliff	poliert
25	240	7000 - 0950	7000 - 0951
25	ind.	7000 - 0960	7000 - 0961
35	240	7000 - 0970	7000 - 0971
35	ind.	7000 - 0980	7000 - 0981

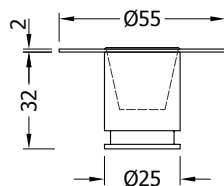
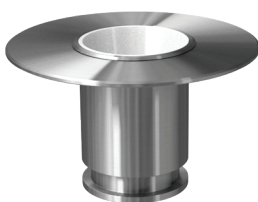

**ADLOCK**

### Bodenhülse Standard

- Aluminium, D: 25 mm H: 32 mm
- Abdeckung: 55 mm, V2A gebürstet
- zum Einmörteln

Art.-Nr. 7000 - 0990

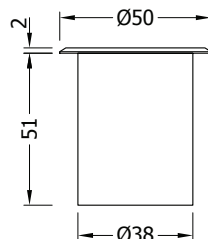

**ADLOCK**

### Bodenhülse mit Deckel und Federfunktion

- Aluminium, D: 38 mm H: 51 mm
- Abdeckung: 50 mm, V2A gebürstet
- zum Einmörteln

Art.-Nr. 7000 - 0991

Weitere Schließzylinder- und Schlüsseltypen auf Anfrage.







Türgriffe

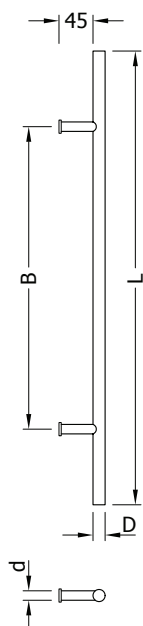
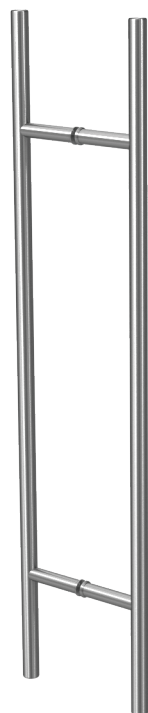

## Türgriff Serie Milano

- Einzelgriff oder Griffpaar
- Edelstahl V2A
- geschliffen Korn 320
- Griffstange massiv
- Anbindung massiv
- mit Rosette
- hochwertigste Qualität

### Milano.01

Griffstange D : 12 mm, d : 10 mm  
 Glasbohrung Ø : 10 mm

L (mm)	B (mm)	Art.-Nr.
200	150	0150 - 0010 - xx
300	200	0150 - 0011 - xx
400	300	0150 - 0012 - xx
600	400	0150 - 0013 - xx
*	*	0150 - 0014 - xx

### Milano.02

Griffstange D : 16 mm, d : 10 mm  
 Glasbohrung Ø : 10 mm

L (mm)	B (mm)	Art.-Nr.
200	150	0150 - 0020 - xx
300	200	0150 - 0021 - xx
400	300	0150 - 0022 - xx
600	400	0150 - 0023 - xx
*	*	0150 - 0024 - xx

- xx : bitte Befestigungsvariante angeben

#### Befestigungsvarianten (-xx)

##### Glastüren

- - 01 : Griffpaar
- - 02 : Einzelgriff mit Blendschraube

##### Holz-/ Alu-/ Stahltüren

- - 03 : Griffpaar
- - 04 : Einzelgriff mit sichtbarer Montage
- - 05 : Einzelgriff mit unsichtbarer Montage

#### Varianten auf Anfrage

- hochglanzpoliert
- V4A
- Sonderlängen

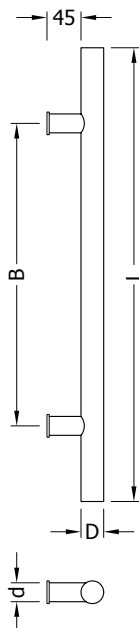
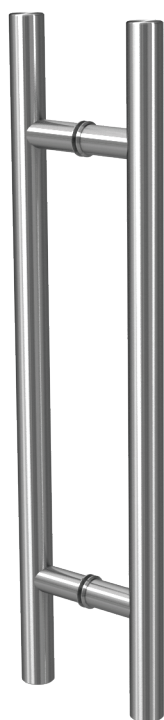

## Türgriff Serie Milano

- Einzelgriff oder Griffpaar
- Edelstahl V2A
- geschliffen Korn 320
- Griffstange mit Rohrwandstärke 2 mm
- Anbindung massiv
- mit Rosette
- hochwertigste Qualität

### Milano.03

Griffstange D : 20 mm, d : 18 mm  
 Glasbohrung ø : 13 mm

L (mm)	B (mm)	Art.-Nr.
300	150	0150 - 0050 - xx
400	200	0150 - 0051 - xx
500	300	0150 - 0052 - xx
600	400	0150 - 0053 - xx
800	600	0150 - 0054 - xx
900	700	0150 - 0055 - xx
1000	800	0150 - 0056 - xx
1200	900	0150 - 0057 - xx
1500	1200	0150 - 0058 - xx
*	*	0150 - 0059 - xx

### Milano.04

Griffstange D : 25 mm, d : 20 mm  
 Glasbohrung ø : 13 mm

L (mm)	B (mm)	Art.-Nr.
300	150	0150 - 0070 - xx
400	200	0150 - 0071 - xx
500	300	0150 - 0072 - xx
600	400	0150 - 0073 - xx
800	600	0150 - 0074 - xx
900	700	0150 - 0075 - xx
1000	800	0150 - 0076 - xx
1200	900	0150 - 0077 - xx
1500	1200	0150 - 0078 - xx
*	*	0150 - 0079 - xx

- xx : bitte Befestigungsvariante angeben

#### Befestigungsvarianten (-xx)

##### Glastüren

- - 01 : Griffpaar
- - 02 : Einzelgriff mit Blendschraube

##### Holz-/ Alu-/ Stahltüren

- - 03 : Griffpaar
- - 04 : Einzelgriff mit sichtbarer Montage
- - 05 : Einzelgriff mit unsichtbarer Montage

#### Varianten auf Anfrage

- hochglanzpoliert
- V4A
- Sonderlängen



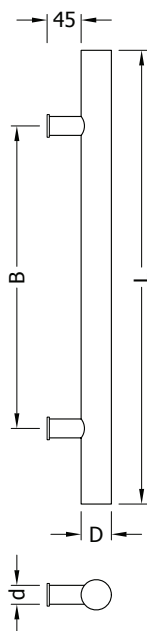
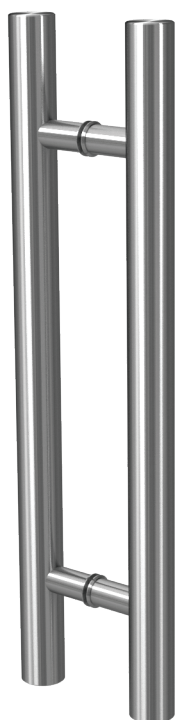

## Türgriff Serie Milano

- Einzelgriff oder Griffpaar
- Edelstahl V2A
- geschliffen Korn 320
- Griffstange mit Rohrwandstärke 2 mm
- Anbindung massiv
- mit Rosette
- hochwertigste Qualität

## Milano.05

Griffstange D : 30 mm, d : 25 mm  
Glasbohrung ø : 13 mm

L (mm)	B (mm)	Art.-Nr.
300	150	0150 - 0090 - xx
400	200	0150 - 0091 - xx
500	300	0150 - 0092 - xx
600	400	0150 - 0093 - xx
800	600	0150 - 0094 - xx
900	700	0150 - 0095 - xx
1000	800	0150 - 0096 - xx
1200	900	0150 - 0097 - xx
1500	1200	0150 - 0098 - xx
1800	1500	0150 - 0099 - xx
2000	1700	0150 - 0100 - xx
*	*	0150 - 0101 - xx

## Milano.06

Griffstange D : 40 mm, d : 25 mm  
Glasbohrung ø : 13 mm

L (mm)	B (mm)	Art.-Nr.
300	150	0150 - 0120 - xx
400	200	0150 - 0121 - xx
500	300	0150 - 0122 - xx
600	400	0150 - 0123 - xx
800	600	0150 - 0124 - xx
900	700	0150 - 0125 - xx
1000	800	0150 - 0126 - xx
1200	900	0150 - 0127 - xx
1500	1200	0150 - 0128 - xx
1800	1500	0150 - 0129 - xx
2000	1700	0150 - 0130 - xx
*	*	0150 - 0131 - xx

- xx : bitte Befestigungsvariante angeben

### Befestigungsvarianten (-xx)

#### Glastüren

- - 01 : Griffpaar
- - 02 : Einzelgriff mit Blendschraube

#### Holz-/ Alu-/ Stahltüren

- - 03 : Griffpaar
- - 04 : Einzelgriff mit sichtbarer Montage
- - 05 : Einzelgriff mit unsichtbarer Montage

### Varianten auf Anfrage

- hochglanzpoliert
- V4A
- Sonderlängen

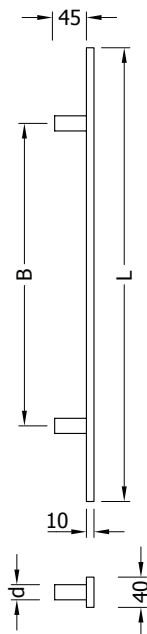

## Türgriff Serie Bari und Roma

- Einzelgriff oder Griffpaar
- Edelstahl V2A
- geschliffen, Korn 320
- Griffstange mit Rohrwandstärke 2 mm
- Anbindung massiv
- hochwertigste Qualität

### Bari

Griffstange D : 40 x 10 mm, d : 25 x 25 mm  
Glasbohrung  $\varnothing$  : 13 mm

L (mm)	B (mm)	Art.-Nr.
300	200	0150 - 0150 - xx
400	300	0150 - 0151 - xx
600	400	0150 - 0152 - xx
900	700	0150 - 0153 - xx
1200	900	0150 - 0154 - xx
1500	1200	0150 - 0155 - xx
*	*	0150 - 0169 - xx

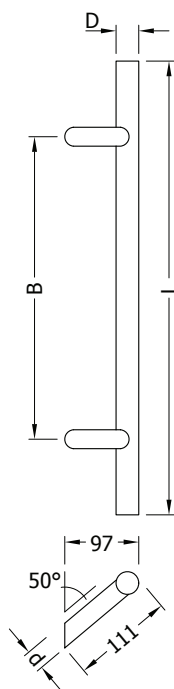

### Roma

Griffstange D : 30 mm, d : 25 mm  
Glasbohrung  $\varnothing$  : 13 mm

L (mm)	B (mm)	Art.-Nr.
300	200	0150 - 0170 - xx
400	300	0150 - 0171 - xx
500	350	0150 - 0172 - xx
600	400	0150 - 0173 - xx
1200	900	0150 - 0174 - xx
1500	1200	0150 - 0175 - xx
1800	1500	0150 - 0176 - xx
*	*	0150 - 0189 - xx

- xx : bitte Befestigungsvariante angeben

#### Befestigungsvarianten (-xx)

##### Glastüren

- - 01 : Griffpaar
- - 02 : Einzelgriff mit Blendschraube

##### Holz-/ Alu-/ Stahltüren

- - 03 : Griffpaar
- - 04 : Einzelgriff mit sichtbarer Montage
- - 05 : Einzelgriff mit unsichtbarer Montage

#### Varianten auf Anfrage

- hochglanzpoliert
- Sonderlängen

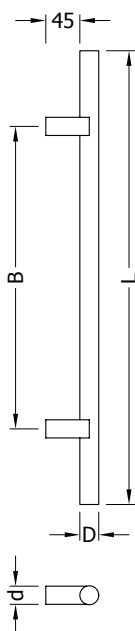

## Türgriff Serie Palermo

- Einzelgriff oder Griffpaar
- Edelstahl V2A
- geschliffen, Korn 320
- Griffstange in Rechteckrohr mit Rohrwandstärke 2 mm
- Anbindung massiv
- hochwertigste Qualität

### Palermo.01

Griffstange D : 25 mm, d : 25 x 25 mm

Glasbohrung ø : 13 mm

L (mm)	B (mm)	Art.-Nr.
300	200	0150 - 0200 - xx
400	300	0150 - 0201 - xx
600	400	0150 - 0202 - xx
900	600	0150 - 0203 - xx
1200	900	0150 - 0204 - xx
1500	1200	0150 - 0205 - xx
*	*	0150 - 0219 - xx

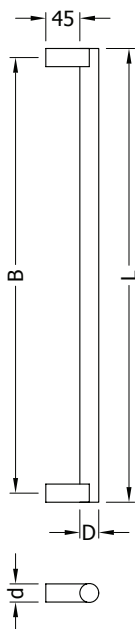

### Palermo.02

Griffstange D : 25 mm, d : 25 x 25 mm

Glasbohrung ø : 13 mm

L (mm)	B (mm)	Art.-Nr.
300	275	0150 - 0220 - xx
400	375	0150 - 0221 - xx
600	575	0150 - 0222 - xx
900	875	0150 - 0223 - xx
1200	1175	0150 - 0224 - xx
1500	1475	0150 - 0225 - xx
*	*	0150 - 0239 - xx

- xx : bitte Befestigungsvariante angeben

#### Befestigungsvarianten (-xx)

##### Glastüren

- - 01 : Griffpaar
- - 02 : Einzelgriff mit Blendschraube

##### Holz-/ Alu-/ Stahltüren

- - 03 : Griffpaar
- - 04 : Einzelgriff mit sichtbarer Montage
- - 05 : Einzelgriff mit unsichtbarer Montage

#### Varianten auf Anfrage

- hochglanzpoliert
- Sonderlängen

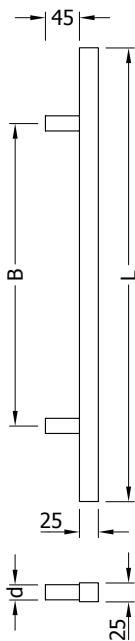
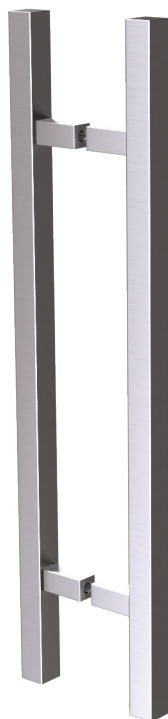

## Türgriff Serie Capri und Napoli

- Einzelgriff oder Griffpaar
- Edelstahl V2A
- geschliffen, Korn 320
- Anbindung massiv
- hochwertigste Qualität

### Capri

Griffstange D : 25 x 25 mm  
Glasbohrung  $\varnothing$  : 13 mm

L (mm)	B (mm)	Art.-Nr.
300	200	0150 - 0240 - xx
400	300	0150 - 0241 - xx
600	400	0150 - 0242 - xx
900	700	0150 - 0243 - xx
1200	900	0150 - 0244 - xx
1500	1200	0150 - 0245 - xx
1800	1500	0150 - 0246 - xx
2000	1800	0150 - 0247 - xx
*	*	0150 - 0259 - xx

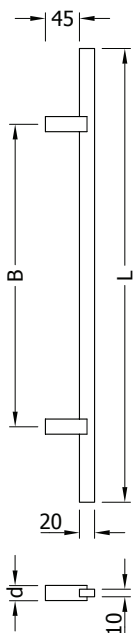
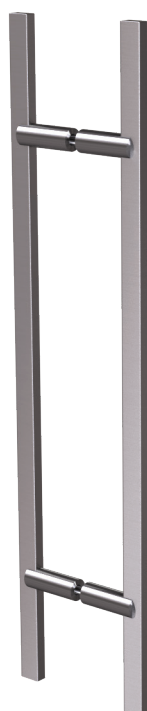

### Napoli

Griffstange D : 20 x 10 mm  
Glasbohrung  $\varnothing$  : 13 mm

L (mm)	B (mm)	Art.-Nr.
300	200	0150 - 0260 - xx
400	300	0150 - 0261 - xx
600	400	0150 - 0262 - xx
900	700	0150 - 0263 - xx
1200	900	0150 - 0264 - xx
*	*	0150 - 0269 - xx

- xx : bitte Befestigungsvariante angeben

#### Befestigungsvarianten (-xx)

##### Glastüren

- - 01 : Griffpaar
- - 02 : Einzelgriff mit Blendschraube

##### Holz-/ Alu-/ Stahltüren

- - 03 : Griffpaar
- - 04 : Einzelgriff mit sichtbarer Montage
- - 05 : Einzelgriff mit unsichtbarer Montage

#### Varianten auf Anfrage

- hochglanzpoliert
- Sonderlängen



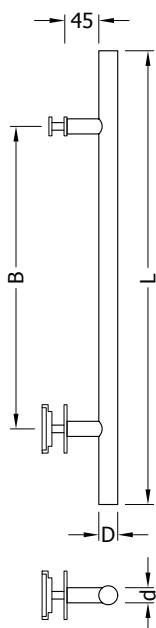

## Türgriffkombination MG

- Kombigriff mit Griffmuschel oder Flachprofil
- Edelstahl V2A
- geschliffen, Korn 320

### MG.20

Griffstange D : 25 mm, d : 20 mm  
 Glasbohrung  $\varnothing$  : 18 mm  
 Griffmuschel  $\varnothing$  : 65 mm

L (mm)	B (mm)	Art.-Nr.
300	200	0150 - 0270 - xx
400	250	0150 - 0271 - xx
500	350	0150 - 0272 - xx
600	400	0150 - 0273 - xx
*	*	0150 - 0279 - xx

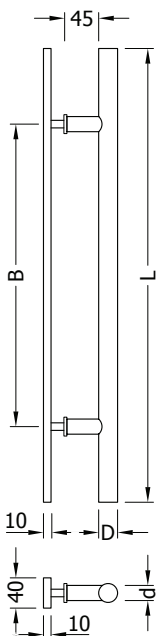

### MG.25

Griffstange 40 x 10 mm; D : 25 mm, d : 20 mm  
 Glasbohrung  $\varnothing$  : 18 mm

L (mm)	B (mm)	Art.-Nr.
300	200	0150 - 0280 - xx
400	300	0150 - 0281 - xx
500	350	0150 - 0282 - xx
600	400	0150 - 0283 - xx
800	500	0150 - 0284 - xx
*	*	0150 - 0289 - xx

- xx : bitte Befestigungsvariante angeben

#### Befestigungsvarianten (-xx)

##### Glastüren

- - 01 : Griffpaar
- - 02 : Einzelgriff mit Blendschraube

##### Holz-/ Alu-/ Stahltüren

- - 03 : Griffpaar
- - 04 : Einzelgriff mit sichtbarer Montage
- - 05 : Einzelgriff mit unsichtbarer Montage

#### Varianten auf Anfrage

- hochglanzpoliert
- Sonderlängen

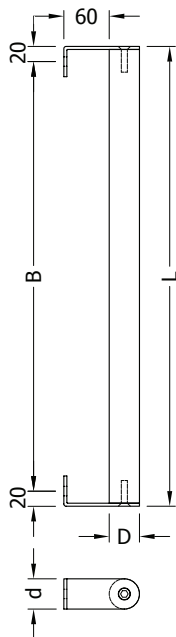

## Türgriff Verona

- Einzelgriff
- Befestigungsset mit Hutmutter
- Edelstahl V2A oder V4A
- Rohrwandung 2mm / 3mm
- Füllstücke eingeschweißt
- Oberfläche K320

### Verona.01

V2A

Griffstange D : 40 mm

Anbindung flach: 40 x 4 mm

B = L - 40 mm

L (mm)	Rohr	Art.-Nr.
< 2000	40 x 2	0150 - 0401
2000 - 2500	40 x 2	0150 - 0402
2500 - 3000	40 x 3	0150 - 0403
> 3000	40 x 3	0150 - 0404

Variante auf Anfrage: hochglanzpoliert

### Verona.02

V4A

Griffstange D : 40 mm

Anbindung flach: 40 x 4 mm

B = L - 40 mm

L (mm)	Rohr	Art.-Nr.
< 2000	40 x 2	0150 - 0411
2000 - 2500	40 x 2	0150 - 0412
2500 - 3000	40 x 3	0150 - 0413
> 3000	40 x 3	0150 - 0414

Variante auf Anfrage: hochglanzpoliert

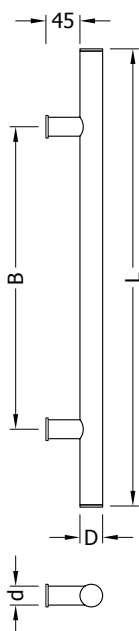
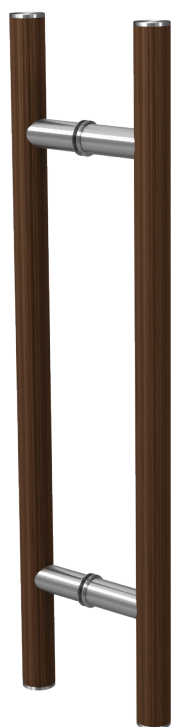

## Türgriff Natura

- Einzelgriff oder Griffpaar
- Massivholz mit Edelstahlabdeckung t = 3 mm
- Anbindung massiv
- mit Rosette
- hochwertigste Qualität

## Natura.01

Griffstange D : 30 mm, d : 25 mm  
Glasbohrung ø : 13 mm

L (mm)	B (mm)	Art.-Nr.
300	200	0155 - 0001 - xx
400	300	0155 - 0002 - xx
600	400	0155 - 0003 - xx
900	700	0155 - 0004 - xx
1200	900	0155 - 0005 - xx
1500	1200 (600 / 600)*	0155 - 0006 - xx
1800	1500 (750 / 750)*	0155 - 0007 - xx
2000	1700 (850 / 850)*	0155 - 0008 - xx

(\*) mit 3 Anbindungen  
Holzarten siehe Seite 30.

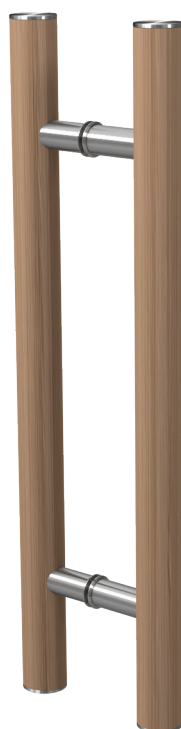

## Natura.02

Griffstange D : 40 mm, d : 25 mm  
Glasbohrung ø : 13 mm

L (mm)	B (mm)	Art.-Nr.
300	200	0155 - 0011 - xx
400	300	0155 - 0012 - xx
600	400	0155 - 0013 - xx
900	700	0155 - 0014 - xx
1200	900	0155 - 0015 - xx
1500	1200	0155 - 0016 - xx
1800	1500	0155 - 0017 - xx
2000	1700	0155 - 0018 - xx

Holzarten siehe Seite 30.

### Befestigungsvarianten (-xx)

#### Glastüren

- - 01 : Griffpaar
- - 02 : Einzelgriff mit Blendschraube

#### Holz-/ Alu-/ Stahltüren

- - 03 : Griffpaar
- - 04 : Einzelgriff mit sichtbarer Montage
- - 05 : Einzelgriff mit unsichtbarer Montage

### Varianten auf Anfrage

- Edelstahlteile hochglanzpoliert
- Sonderlängen

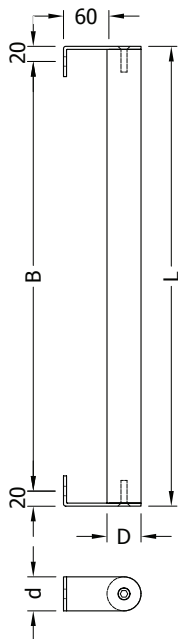

## Türgriff Natura

- Griffstange aus Massivholz
- Einzelgriff
- Befestigungsset mit Hutmutter
- Edelstahl V2A, Korn 320
- hochwertigste Qualität

## Natura.03

V2A

Griffstange D : 40 mm

Anbindung flach: 40 x 4 mm

B = L - 40 mm

L (mm)	Art.-Nr.
< 2000	0155 - 0421
2000 - 2500	0155 - 0422
2500 - 3000	0155 - 0423

Holzarten siehe Seite 30.

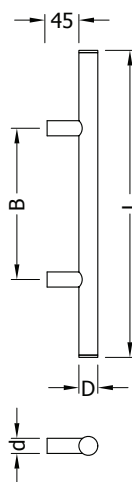
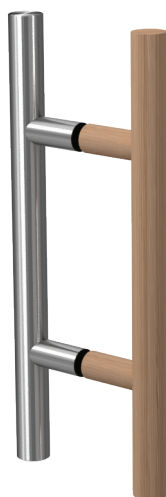

## Türgriff Sauna

- für Sauna und SPA Bereiche
- Griffstangenkombination Edelstahl - Holz
- Holzgriff mit DD - Lack
- Edelstahl V2A (SUS 304)
- hochwertigste Verarbeitung
- \* im Standard nur als Griffpaar lieferbar

## Natura.04 - Sauna

Holz / V2A

Griffstange D : 25 mm, d : 20 mm

Glasbohrung d : 13 mm

Holz: Buche (BU), Eiche (EI), Wenge (WE)

L (mm)	B (mm)	Art.-Nr.
250	150	0155 - 0800 - xx
350	150	0155 - 0801 - xx
500	300	0155 - 0802 - xx

### Griffvarianten Türgriff Sauna

Weitere Griffvarianten für den Sauna / SPA / Nassbereich fertigen wir in Serien ab 30 Einheiten nach Ihren Vorgaben. Zusätzliche Standardvarianten auch als Holz - Holzgriff sind möglich. Fordern Sie unser Sonderprospekt SPA + Sauna an!

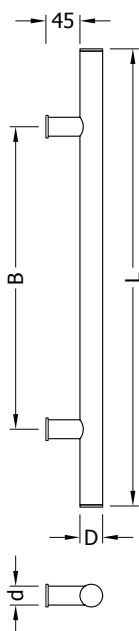

## Türgriff Natura

- Einzelgriff oder Griffpaar
- Massivholz mit massiver Edelstahlbefestigung
- Anbindung massiv
- mit Rosette
- hochwertigste Qualität

## Natura.05

Griffstange D : 30 mm, d : 25 mm  
Glasbohrung ø : 13 mm

L (mm)	B (mm)	Holzmaß	Art.-Nr.
800	600	400	0155 - 0900 - xx
1200	1000	800	0155 - 0902 - xx
1500	1300	2 x 450 *	0155 - 0904 - xx

(\*) mit 3 Anbindungen  
Holzarten siehe Seite 30.

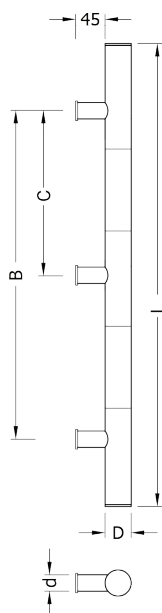
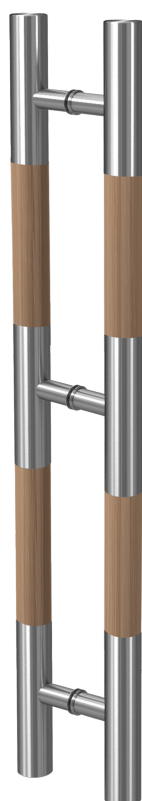

## Natura.05

Griffstange D : 30 mm, d : 25 mm  
mit 3 Anbindungen

L (mm)	B (mm)	C (mm)	Art.-Nr.
1500	1300	650 *	0155 - 0904 - xx

(\*) mit 3 Anbindungen  
Holzarten siehe Seite 30.

### Befestigungsvarianten (-xx)

#### Glastüren

- - 01 : Griffpaar
- - 02 : Einzelgriff mit Blendschraube

#### Holz-/ Alu-/ Stahltüren

- - 03 : Griffpaar
- - 04 : Einzelgriff mit sichtbarer Montage
- - 05 : Einzelgriff mit unsichtbarer Montage

### Varianten auf Anfrage

- Edelstahlteile hochglanzpoliert
- Sonderlängen

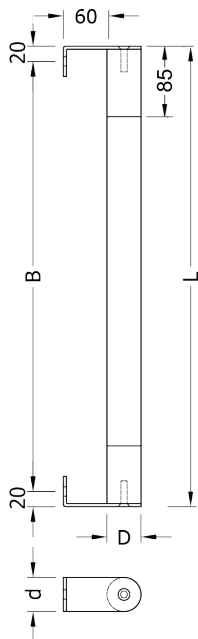

## Türgriff Natura

- Griffstange aus Massivholz
- Einzelgriff
- Befestigungsset mit Hutmutter
- Edelstahl V2A, Korn 320
- hochwertigste Qualität

## Natura.06

V2A

Griffstange D : 40 mm

Anbindung flach: 40 x 4 mm

$B = L - 40 \text{ mm}$

L (mm)	Art.-Nr.
< 2000	0155 - 0431
2000 - 2500	0155 - 0432
2500 - 3000	0155 - 0433

Holzarten siehe Seite 30.

### Griffvarianten Türgriff Natura.06

Weitere Griffvarianten für den Natura.06 fertigen wir in Serien ab 50 Einheiten nach Ihren Vorgaben. Zusätzliche Standardvarianten auch als Holz - Holzgriff sind möglich.

Es werden ausschließlich hochwertige Massivhölzer aus einer deutschen Manufaktur eingesetzt. Bei der Oberflächenbehandlung kann aus vier verschiedenen Varianten gewählt werden.

Hinweis: ohne weitere Angabe wird die Oberflächenvariante -03 - gewachst - geliefert.

	Holzart	Index	Gruppe		Holzart	Index	Gruppe
	Ahorn	HA (AH)	B		Lärche	HI (LÄ)	A
	Birke	HB (BI)	B		Mahagoni	HK (MA)	C
	Birnbaum	HC (BI)	C		Nussbaum	HL (NU)	C
	Buche	HD (BU)	A		Teak	HM (TE)	A
	Eiche	HE (EI)	A		Wenge	HN (WE)	C
	Esche	HF (ES)	A		Wildecke	HO (WI)	A
	Kirschbaum	HG (KI)	C		weitere Holzarten auf Anfrage	HZ	

## Oberflächenvarianten

- 01 lackiert mit 2DD Lack
- 02 geölt
- 03 gewachst
- 04 roh geschliffen K 120

## Hinweis:

Holz ist ein natürlich gewachsener Werkstoff. Massivholzstämmen fallen in der Struktur, auch innerhalb eines Stammes, unterschiedlich aus. Diese Unterschiede in der Holzstruktur stellen keinen Reklamationsgrund dar. Die Darstellung der Holzoberflächen durch das Bildmaterial ist symbolisch. In Natura können diese hiervon abweichen.



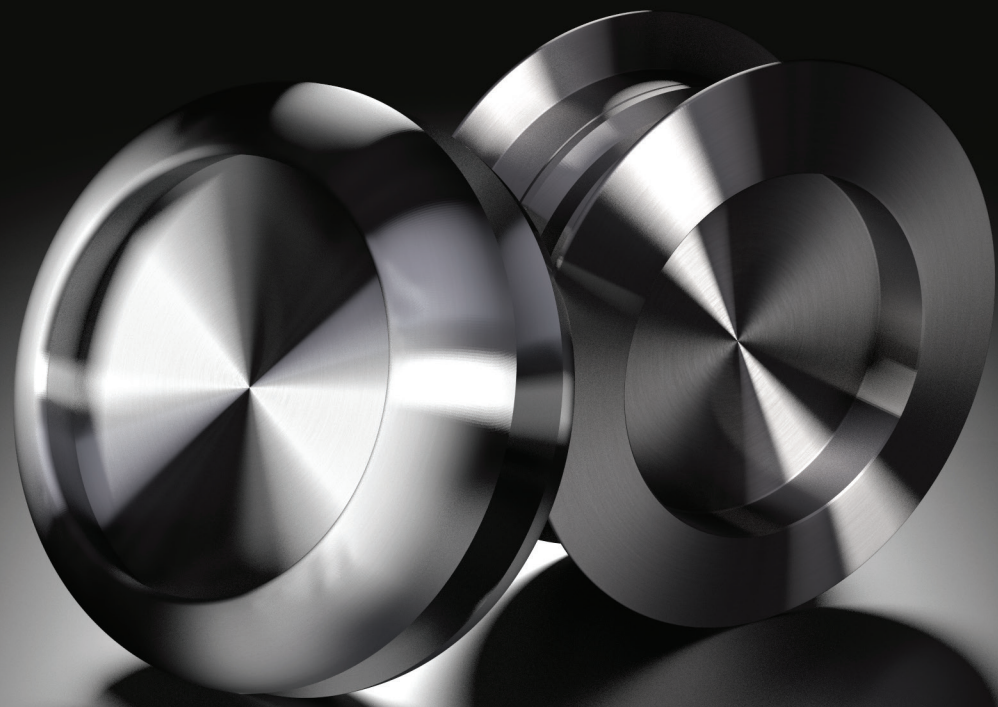

Griffmuscheln

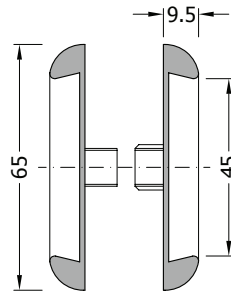
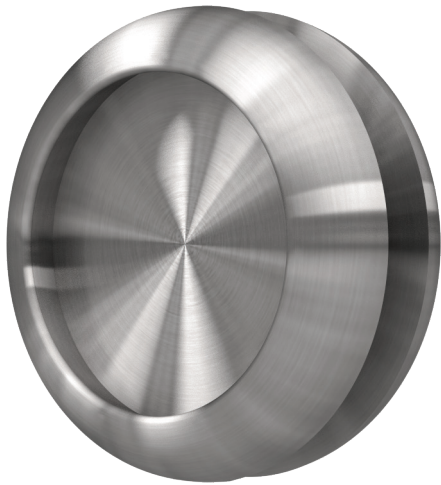

## Griffmuschel MG.01

- Edelstahl massiv d : 65 mm
- in zwei Oberflächen erhältlich
- Glastür t : 8 - 10 mm, mit Glasschutzset
- Holztür t : 35 - 45 mm

	Bohrung (mm)	Feinschliff	poliert
Glas	Ø 18	0160 - 0001	0160 - 0002
Holz	Ø 10	0160 - 0003	0160 - 0004

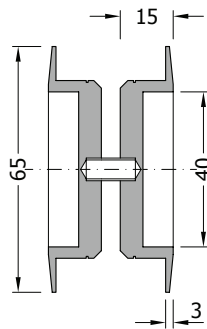
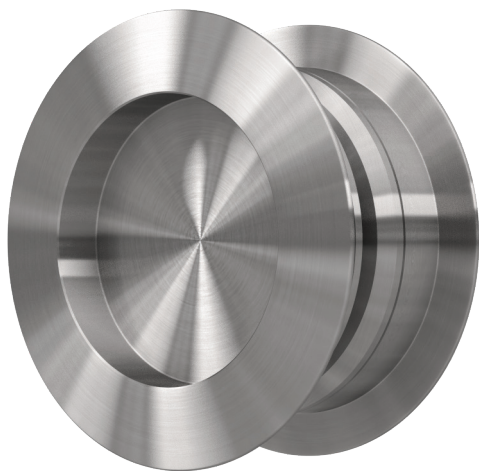

## Griffmuschel MG.02

- Edelstahl massiv d : 65 mm
- in zwei Oberflächen erhältlich
- Holztür t : 35 - 45 mm

	Bohrung (mm)	Feinschliff	poliert
Holz	Ø 50	0160 - 0020	0160 - 0021

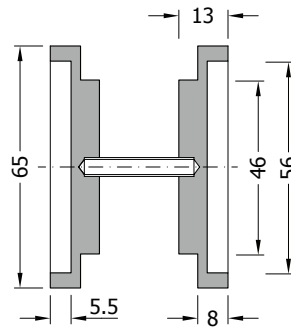
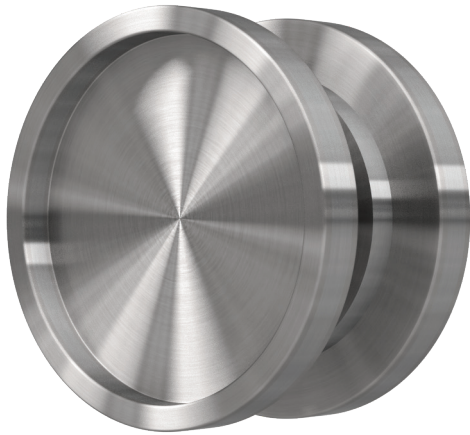

## Griffmuschel MG.03

- Edelstahl massiv d : 65 mm
- in zwei Oberflächen erhältlich
- Glastür t : 8 - 10 mm, mit Glasschutzset
- Holztür t : 35 - 45 mm

	Bohrung (mm)	Feinschliff	poliert
Glas	Ø 50	0160 - 0030	0160 - 0031
Holz	Ø 50	0160 - 0032	0160 - 0033

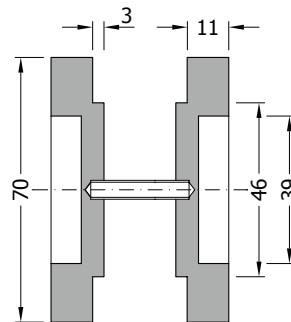

## Griffmuschel MG.04

- Edelstahl massiv d : 65 mm
- zweiteiliger Aufbau
- Glastür t : 8 - 10 mm, mit Glasschutzset
- Holztür t : 35 - 45 mm

	Bohrung (mm)	Feinschliff	poliert
Glas	Ø 50	0160 - 0040	0160 - 0041
Holz	Ø 50	0160 - 0042	0160 - 0043

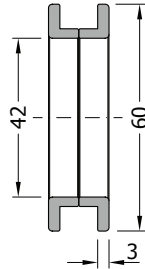
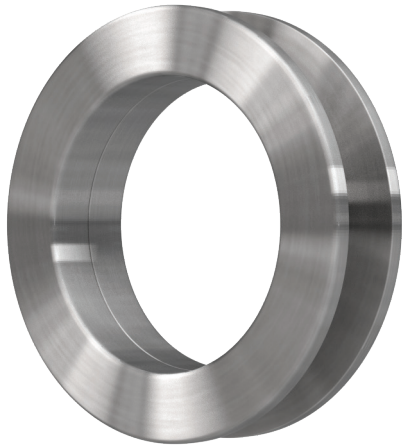

## Griffmuschel MG.05

- Edelstahl massiv d : 60 mm
- zum Verkleben
- als Griffpaar
- Glasbohrung d : 50 mm

Glasstärke	Feinschliff	poliert
8 mm	0160 - 0044	0160 - 0047
10 mm	0160 - 0045	0160 - 0048
12 mm	0160 - 0046	0160 - 0049

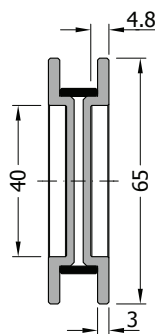
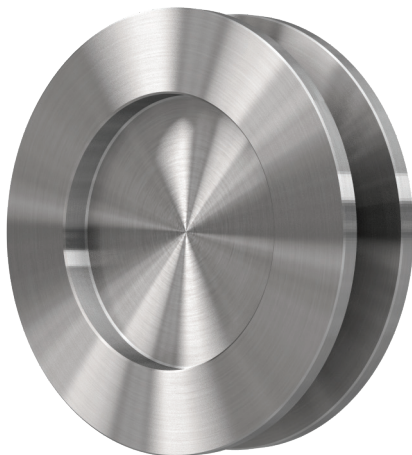

## Griffmuschel MG.07

- Edelstahl massiv d : 65 mm
- zum Verkleben über Kunststoffring
- als Griffpaar
- Glasbohrung d : 50 mm

Glasstärke	Feinschliff	poliert
8 mm	0160 - 0052	0160 - 0055
10 mm	0160 - 0053	0160 - 0056
12 mm	0160 - 0054	0160 - 0057

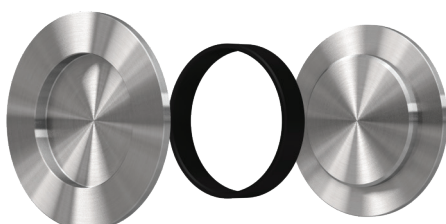



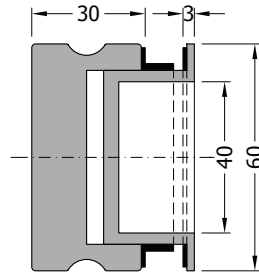
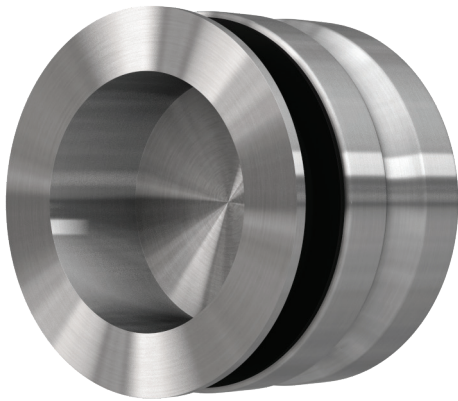

## Griffmuschel MG.09

- Edelstahl massiv d : 60 mm
- zum Verschrauben
- Knauf mit Griffmulde
- Glasstärke: 8 - 10 mm

	Bohrung (mm)	Feinschliff	poliert
Glas	Ø 50	0160 - 0060	0160 - 0061

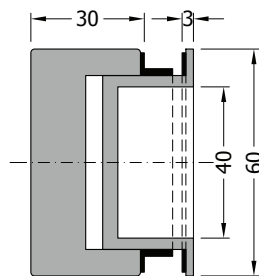
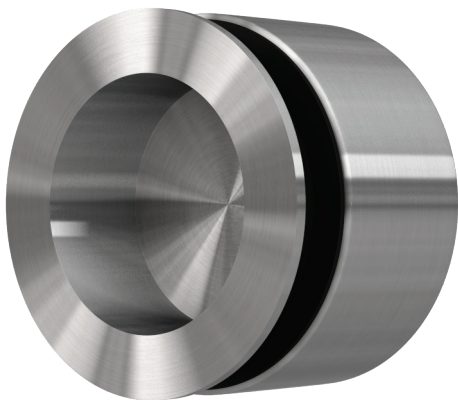

## Griffmuschel MG.10

- Edelstahl massiv d : 60 mm
- zum Verschrauben
- Griffknauf
- Glasstärke 8 - 10 mm

	Bohrung (mm)	Feinschliff	poliert
Glas	Ø 50	0160 - 0062	0160 - 0063







Schiebetürbeschläge





## SET für Glastüren 8 - 10 mm

- 1 Laufschiene Edelstahl
- 2 Laufwagen mit Aushebesicherung
- 2 Türstopper d : 35 mm
- 3 - 4 Wandbefestigungen d : 50 mm
- 1 Bodenführung Edelstahl mit Filzeinlage
- 1 Montageset mit Anleitung

- Glasbohrung d : 12 mm + 0.2 mm
- Türgewicht max. 80 kg
- höhenverstellbarer Laufwagen + / - 5 mm
- Zyklentest nach DIN
- Fußleisten und Bekleidung beachten!  
Distanzen beim Zubehör

Laufschiene wahlweise in

- Rohr 25 x 2 mm oder massiv d : 25 mm

## Laufschiene Rohr als SET

L (mm)	Öffnung (mm)	Art.-Nr.
1800	750 - 900	0100 - 0001
2100	910 - 1000	0100 - 0002
2300	1010 - 1120	0100 - 0003
2540	1130 - 1250	0100 - 0004

## Laufschiene massiv als SET

L (mm)	Öffnung (mm)	Art.-Nr.
1800	750 - 900	0100 - 0010
2100	910 - 1000	0100 - 0011
2300	1010 - 1120	0100 - 0012
2540	1130 - 1250	0100 - 0013

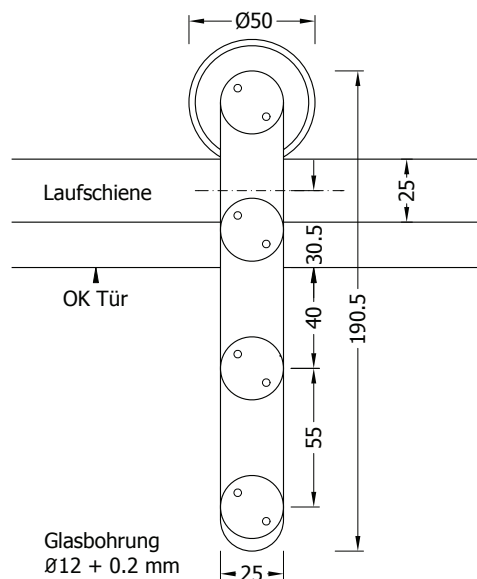



## SET für Holztüren 20 - 42 mm

- 1 Laufschiene Edelstahl
- 2 Laufwagen mit Aushebesicherung
- 2 Türstopper d : 35 mm
- 3 - 4 Wandbefestigungen d : 50 mm
- 1 Bodenführung Kunststoff
- 1 Montageset mit Anleitung

- Bohrung d : 10 mm + 0.2 mm
- Türgewicht max. 80 kg
- höhenverstellbarer Laufwagen + / - 5 mm
- Zyklentest nach DIN
- Fußleisten und Bekleidung beachten!  
Distanzen beim Zubehör

Laufschiene wahlweise in

- Rohr 25 x 2 mm oder massiv d : 25 mm

## Laufschiene Rohr als SET

L (mm)	Öffnung (mm)	Art.-Nr.
1800	750 - 900	0100 - 0020
2100	910 - 1000	0100 - 0021
2300	1010 - 1120	0100 - 0022
2540	1130 - 1250	0100 - 0023
*	*	0100 - 0024

## Laufschiene massiv als SET

L (mm)	Öffnung (mm)	Art.-Nr.
1800	750 - 900	0100 - 0030
2100	910 - 1000	0100 - 0031
2300	1010 - 1120	0100 - 0032
2540	1130 - 1250	0100 - 0033
*	*	0100 - 0034

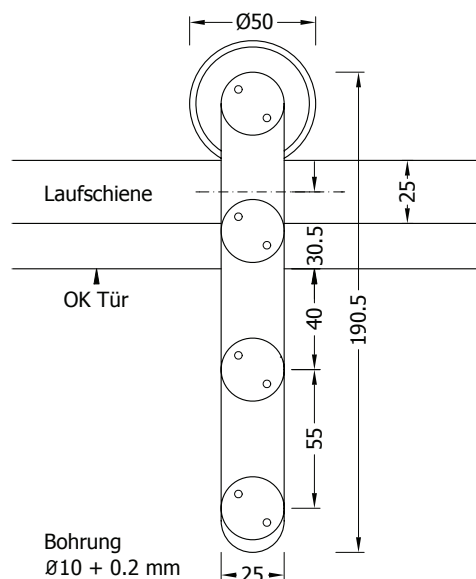





## SET für Holztüren 20 - 42 mm

- 1 Laufschiene Edelstahl
- 2 Laufwagen mit Aushebesicherung
- 2 Türstopper d : 35 mm
- 3 - 4 Wandbefestigungen d : 50 mm
- 1 Bodenführung Kunststoff
- 1 Montageset mit Anleitung

- Einfräsung 90 x 16 mm
- Türgewicht max. 80 kg
- Zyklentest nach DIN
- Fußleisten und Bekleidung beachten!  
Distanzen beim Zubehör

Laufschiene wahlweise in

- Rohr 25 x 2 mm oder massiv d : 25 mm

## Laufschiene Rohr als SET

L (mm)	Öffnung (mm)	Art.-Nr.
1800	750 - 900	0100 - 0040
2100	910 - 1000	0100 - 0041
2300	1010 - 1120	0100 - 0042
2540	1130 - 1250	0100 - 0043
*	*	0100 - 0044

## Laufschiene massiv als SET

L (mm)	Öffnung (mm)	Art.-Nr.
1800	750 - 900	0100 - 0050
2100	910 - 1000	0100 - 0051
2300	1010 - 1120	0100 - 0052
2540	1130 - 1250	0100 - 0053
*	*	0100 - 0054

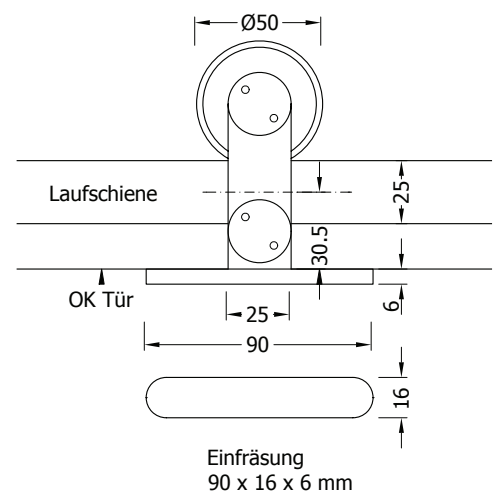

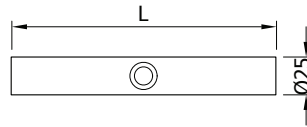
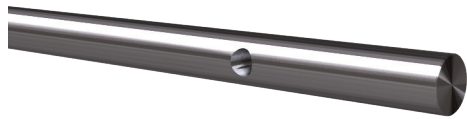

## Laufschiene V2A Feinschliff

- Länge bis max. 3000 mm
- d :25 mm

L (mm)	Rohr 25 x 2 mm	massiv
variabel	0100 - 0100	0100 - 0110

Bitte Länge in mm angeben.

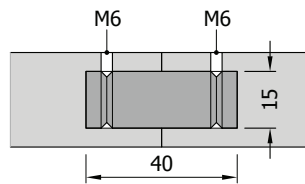

## Verbinder für Laufschiene massiv

- Lochbohrung beidseitig
- Verbindungsbolzen d : 15 mm

Art.-Nr. 0100 - 0120

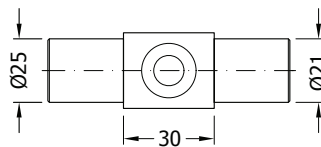
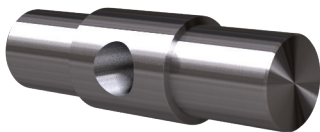

## Verbinder für Laufschiene Rohr

- mittige Aufnahmebohrung
- Edelstahl massiv, d : 25 mm

Art.-Nr. 0100 - 0122

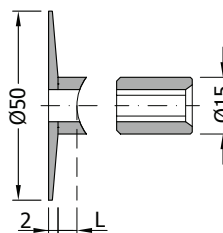

## Wandbefestigung für Türen

- am Mauerwerk ohne Fußleiste
- Stockschraube M8

L (mm)		Art. - Nr.
4	Glastür	0100 - 0125
17	Holztür	0100 - 0126

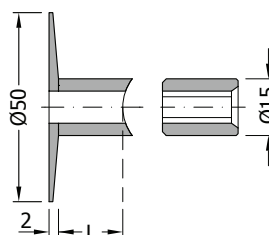
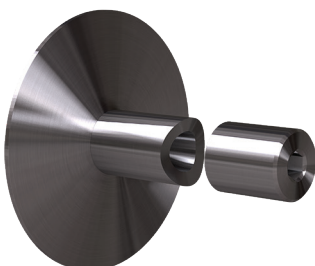

## Wandbefestigung für Türen

- am Mauerwerk mit Fußleiste
- Stockschraube M8

L (mm)		Art. - Nr.
17	Glastür	0100 - 0127
31	Holztür	0100 - 0128



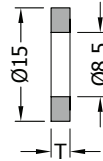
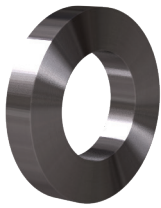

## Distanzscheibe

- Edelstahl, d : 15 mm

T (mm)	Art. - Nr.
2	0100 - 0140
5	0100 - 0141
10	0100 - 1042

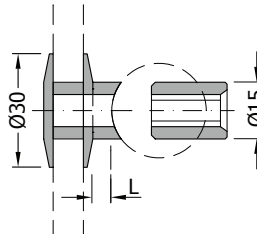
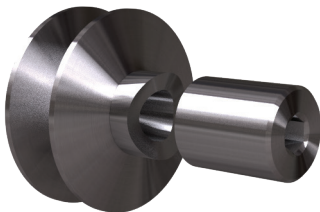

## Glasbefestigungsset

- Montage an Glas
- Glasbohrung d : 25 mm

Art.-Nr. 0100 - 0150

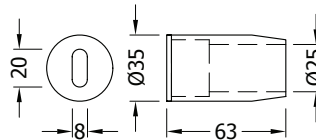

## Wandbefestigung stirnseitig

- für Laufschiene d : 25 mm
- Edelstahl Feinschliff

Art.-Nr. 0100 - 0160

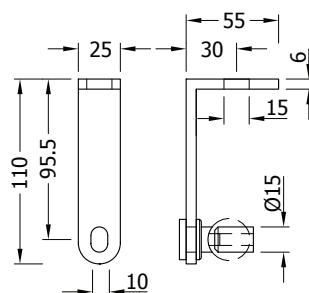

## Deckenbefestigung

- für Laufschiene d : 25 mm
- Edelstahl Feinschliff

Art.-Nr. 0100 - 0170

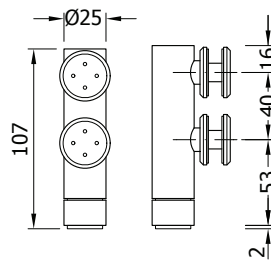
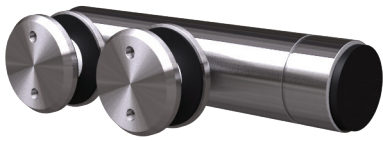

## Türstopper mit Gummi

- für doppelflügelige Glastüren
- 1 Paar
- Edelstahl Feinschliff
- Glasbohrung d : 15 mm

Art.-Nr. 0100 - 0190

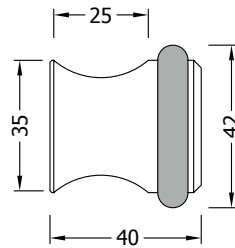
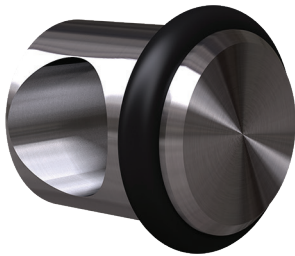

## Türstopper mit Gummi

- für Laufschiene d : 25 mm
- Edelstahl Feinschliff

Art.-Nr. 0100 - 0200

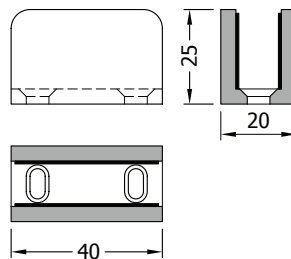
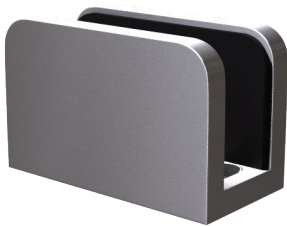

## Bodenführung für Glastüren

- mit Filzeinlage
- Edelstahl Feinschliff

Art.-Nr. 0100 - 0210

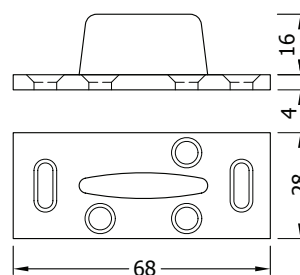

## Bodenführung für Holztüren

- aus Kunststoff

Art.-Nr. 0100 - 0220





Schiebeleitern

# Schiebeleitern

In unserer Edelstahlmanufaktur der MLS Group werden mit handwerklichem Geschick und den modernsten Fertigungstechnologien aus Systemelementen Unikate gefertigt. Die hochwertigen Oberflächen und die Detailausbildung werden durch unser deutsches Qualitätsmanagement vorgegeben und überprüft.

Das hochwertige Schiebeleitersystem der Serie SB 1000 wird in Bibliothekseinrichtungen, an Bücherregalen und in vielen designorientierten Bereichen des anspruchsvollen Innenausbaus eingesetzt. Das System SB 1000 zeichnet sich durch die perfekte Detailausbildung aus. Die Vielzahl der Varianten erstreckt sich von der starren Einhängeleiter über die verschiebbare Ausführung bis zur roll- und drehbaren Kombilösung. In dieser Produktgruppe sind objektspezifische und nach Kundenanforderungen gefertigte Ausführungen selbstverständlich.

Die praxiserprobten Komponenten sind montagefreundlich ausgebildet, wirken in jedem Raumgefüge edel und stellen einen optischen Blickfang dar.

Es wird ausschließlich hochwertiges V2A Material verwendet, das durch die Veredelung während der Bearbeitung und durch die Ergänzung der Trittstufen ein formschönes Design ergibt.



## Merkmale:

- Laufschiene in  $d = 25$  mm Vollmaterial
- Edelstahloberfläche feingeschliffen oder poliert
- Leitern mit Rundrohr  $d = 30$  mm und Sprossen  $d = 20$  mm
- Rohrwandstärke  $d = 2$  mm und Massivmaterial
- Laufwagen mit zweifachem Kugellager und Kunststoffrolle
- Gelenkfuß  $d = 50$  mm in Edelstahl als Standard
- Projektlösungen in anderen veredelten Oberflächen sind auf Anfrage möglich

## Holzstufen:

- Holzstufen in ausgesuchtem Qualitätsholz
- Oberflächen in lackiert / geölt / gewachst / roh

Indexbeispiel 0200 - 0001 - 01

01 = Edelstahlsprossen

02 = Stufentritt

03 = vorgerichtet für Stufen

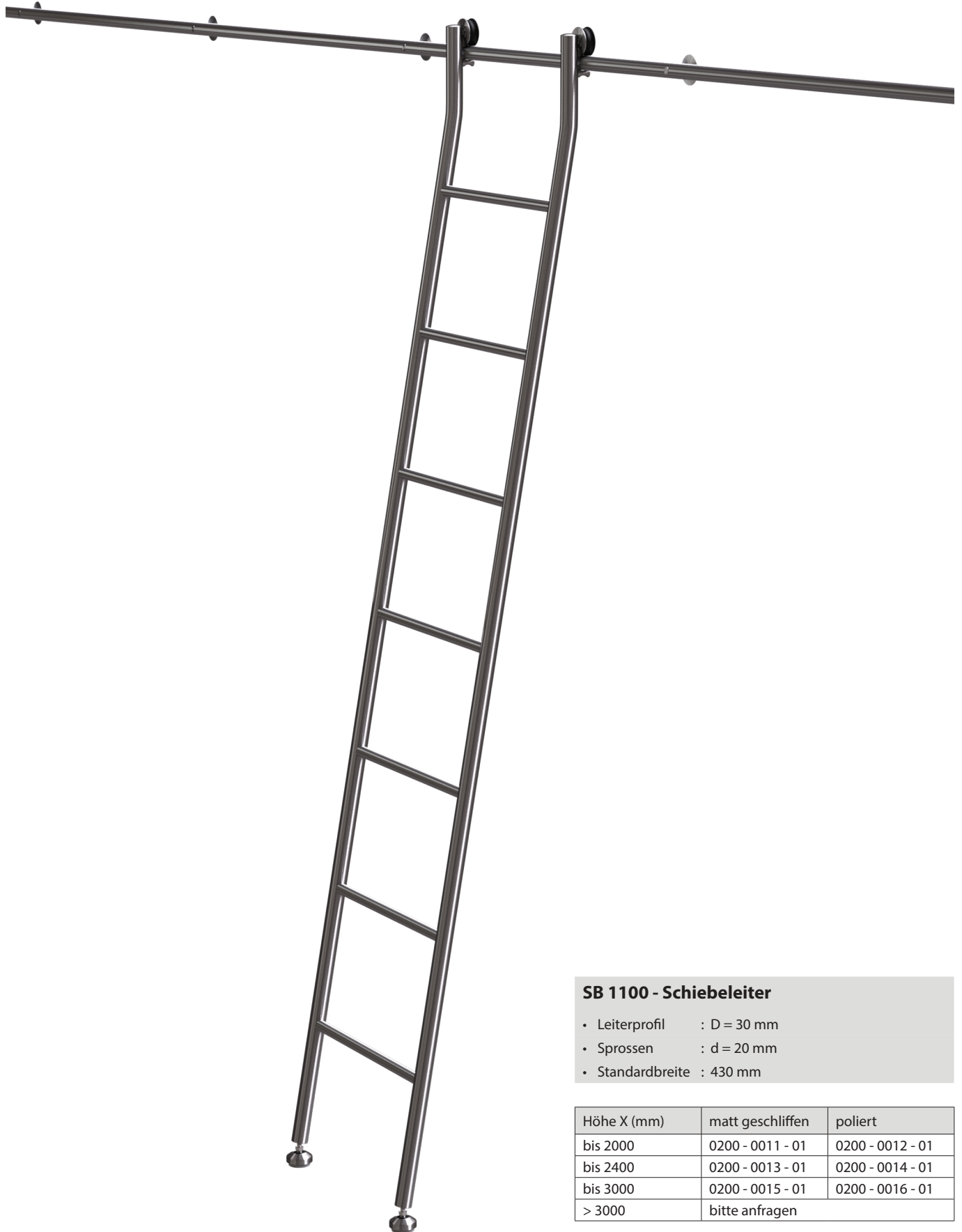

## SB 1100 - Schiebeleiter

- Leiterprofil : D = 30 mm
- Sprossen : d = 20 mm
- Standardbreite : 430 mm

Höhe X (mm)	matt geschliffen	poliert
bis 2000	0200 - 0011 - 01	0200 - 0012 - 01
bis 2400	0200 - 0013 - 01	0200 - 0014 - 01
bis 3000	0200 - 0015 - 01	0200 - 0016 - 01
> 3000	bitte anfragen	

Maßblatt Seite 58



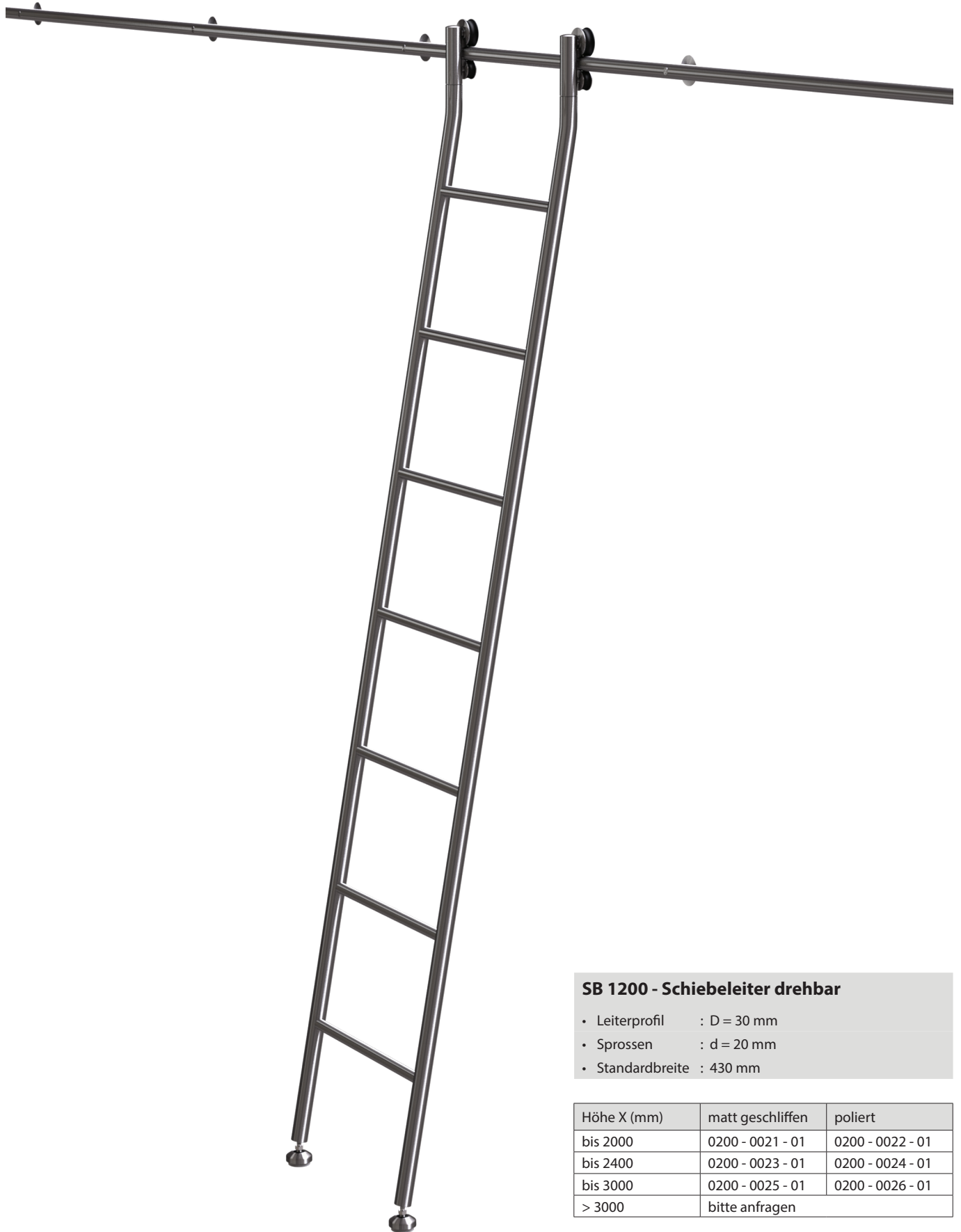

## SB 1200 - Schiebeleiter drehbar

- Leiterprofil : D = 30 mm
- Sprossen : d = 20 mm
- Standardbreite : 430 mm

Höhe X (mm)	matt geschliffen	poliert
bis 2000	0200 - 0021 - 01	0200 - 0022 - 01
bis 2400	0200 - 0023 - 01	0200 - 0024 - 01
bis 3000	0200 - 0025 - 01	0200 - 0026 - 01
> 3000	bitte anfragen	

Maßblatt Seite 58

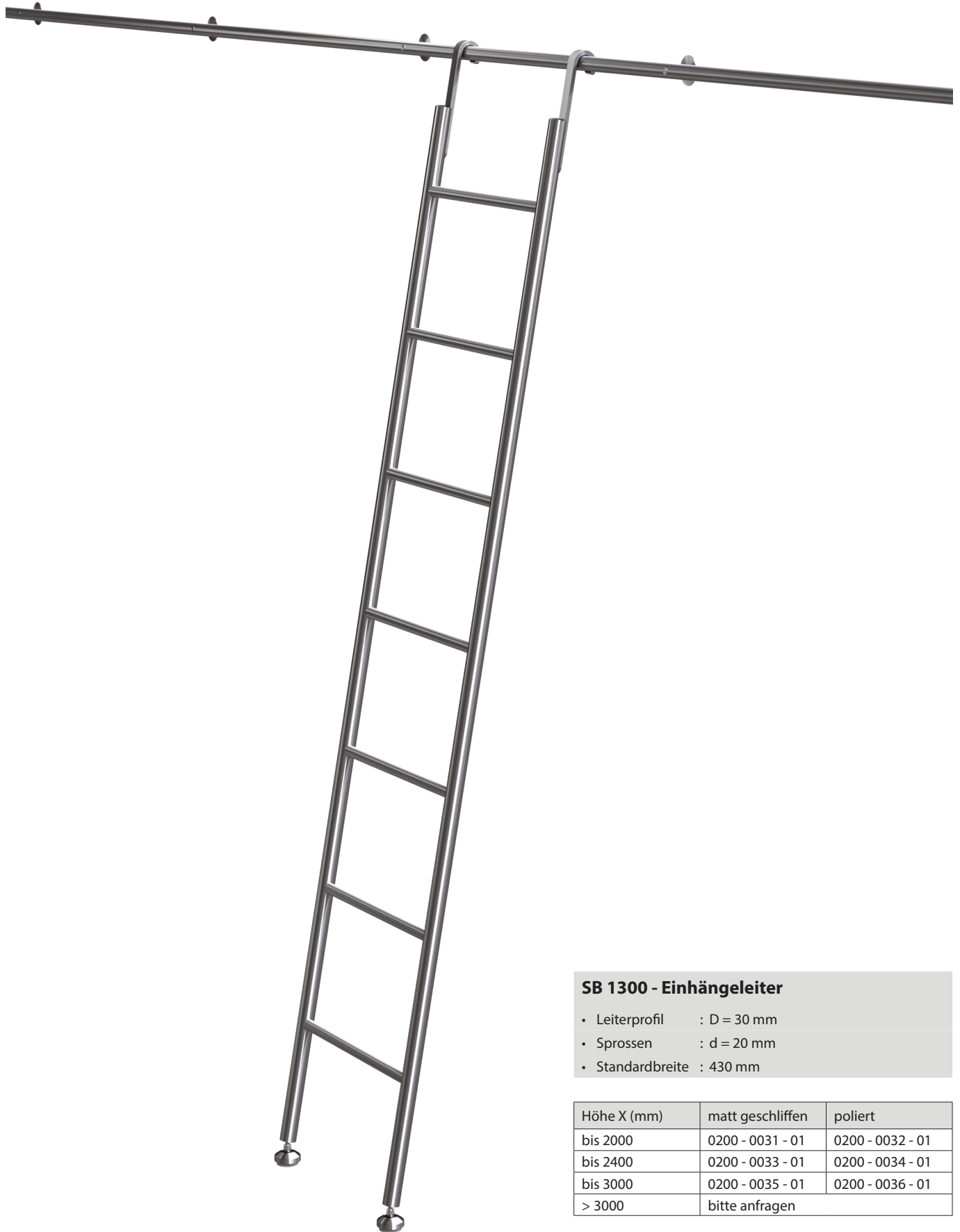

## SB 1300 - Eihängeleiter

- Leiterprofil : D = 30 mm
- Sprossen : d = 20 mm
- Standardbreite : 430 mm

Höhe X (mm)	matt geschliffen	poliert
bis 2000	0200 - 0031 - 01	0200 - 0032 - 01
bis 2400	0200 - 0033 - 01	0200 - 0034 - 01
bis 3000	0200 - 0035 - 01	0200 - 0036 - 01
> 3000	bitte anfragen	

Maßblatt Seite 58



## SB 1400 - Anstellleiter

- Leiterprofil : D = 30 mm
- Sprossen : d = 20 mm
- Standardbreite : 430 mm

Höhe X (mm)	matt geschliffen	poliert
bis 2000	0200 - 0041 - 01	0200 - 0042 - 01
bis 2400	0200 - 0043 - 01	0200 - 0044 - 01
bis 3000	0200 - 0045 - 01	0200 - 0046 - 01
> 3000	bitte anfragen	

Maßblatt Seite 58



## System SB 1000 - Holz

Bitte geben Sie für die Art.-Nr. vvvv - xxxx  
die Art.-Nr. von SB 1100, 1200, 1300 oder 1400 an.

- Leiterprofil : D = 30 mm
- Sprossen : Lasche und Holzstufe
- Standardbreite : 430 mm

Höhe X (mm)	matt geschliffen	poliert
bis 2000	vvvv - xxxx - 02	vvvv - xxxx - 02
bis 2400	vvvv - xxxx - 02	vvvv - xxxx - 02
bis 3000	vvvv - xxxx - 02	vvvv - xxxx - 02
> 3000	bitte anfragen	

Das Bild stellt folgende Variante dar:  
0200 - 0011 - 02 SB 1100 mit Holzstufen

Lieferung inkl. der montierten Trittstufen  
Holzart bitte angeben : Seite 56  
Maßblatt : Seite 59

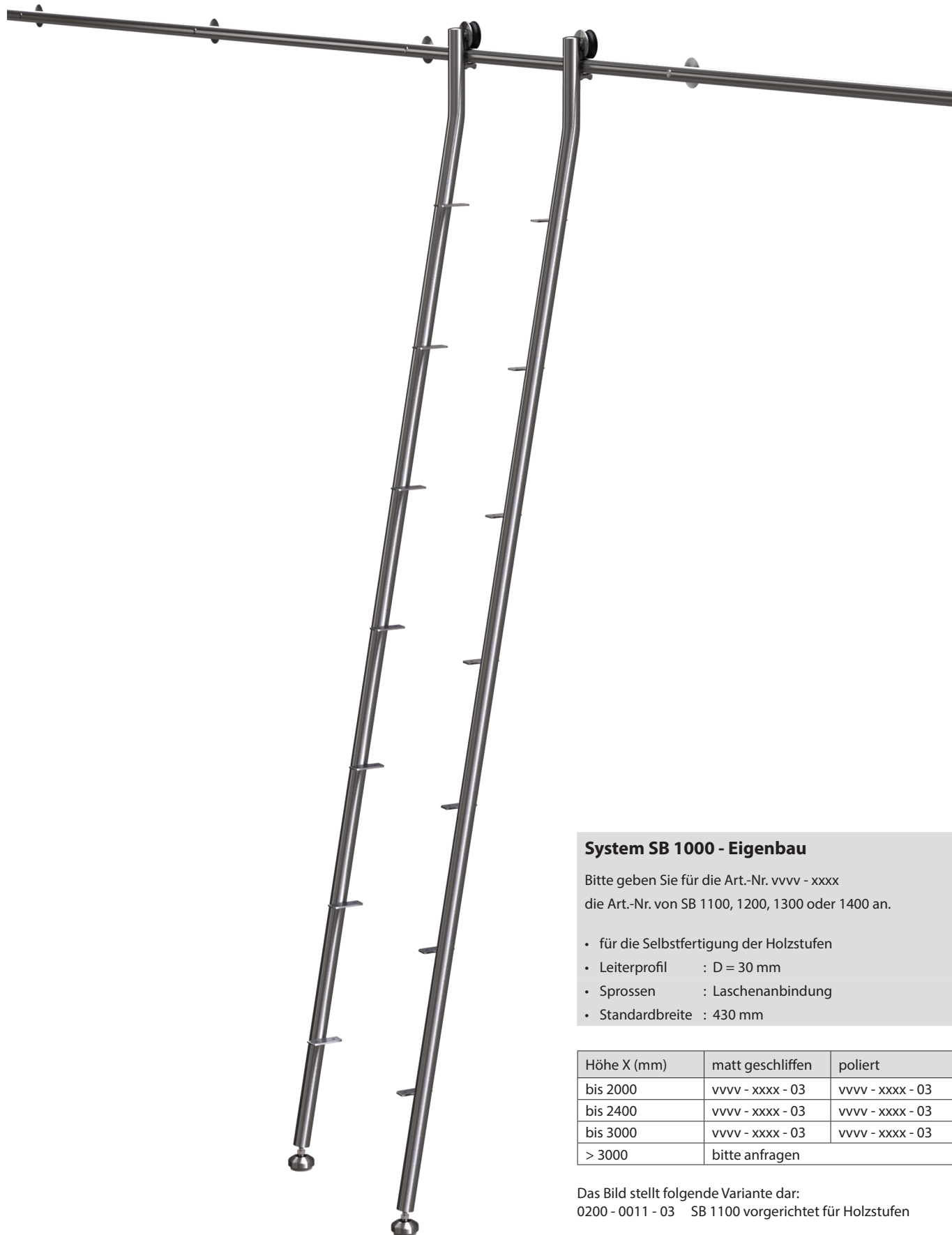

## System SB 1000 - Eigenbau

Bitte geben Sie für die Art.-Nr. vvvv - xxxx  
die Art.-Nr. von SB 1100, 1200, 1300 oder 1400 an.

- für die Selbstfertigung der Holzstufen
- Leiterprofil : D = 30 mm
- Sprossen : Laschenanbindung
- Standardbreite : 430 mm

Höhe X (mm)	matt geschliffen	poliert
bis 2000	vvvv - xxxx - 03	vvvv - xxxx - 03
bis 2400	vvvv - xxxx - 03	vvvv - xxxx - 03
bis 3000	vvvv - xxxx - 03	vvvv - xxxx - 03
> 3000	bitte anfragen	

Das Bild stellt folgende Variante dar:  
0200 - 0011 - 03 SB 1100 vorgerichtet für Holzstufen

Maßblatt : Seite 59



## System SB 1000 - Reling

- als Option zu SB 1100, 1200, 1300 oder 1400
- Reling : D = 30 mm
- Verbindung : d = 20 mm
- die Rellinglänge wird der Leiter angepasst.

Relinglänge (mm)		matt geschliffen	poliert
bis 800	- 2 Halter	0200 - 0071	0200 - 0072
bis 1000	- 2 Halter	0200 - 0073	0200 - 0074
bis 1200	- 3 Halter	0200 - 0075	0200 - 0076
bis 1400	- 3 Halter	bitte anfragen	

Das Bild stellt folgende Variante dar:  
0200 - 0075 (bitte 2x bei Bestellung angeben)

Sonderlösungen gerne auf Anfrage.





### SB 1100

- Laufwagen rollbar mit Aushebesicherung
- Kunststofflaufrolle in schwarz mit 2-fach Kugellager
- Laufrollenabdeckung in Edelstahl



### SB 1200

- Laufwagen roll- und drehbar mit Aushebesicherung über Stützrolle
- Ausführung wie SB 1100 inkl. zusätzlichem Drehlager



### SB 1300

- Einhängbügel mit schwarzer Einlage zur Reibhaftung und Schutz der Laufschiene
- Senklochbohrung für Schrauben M8x20
- Edelstahlschrauben im Lieferumfang enthalten.

Art.-Nr. 0200 - 0083

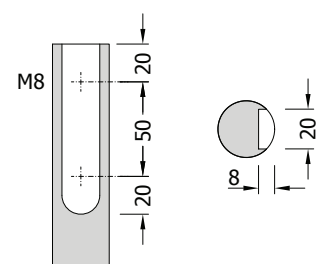



## SB 1400 - Anstelleiter

- oberer Abschluss Leiterprofil
- EPDM O-Ring schwarz, UV-beständig



## SB 1000 - Holz

- Anschlusspunkt für Befestigung der Holzstufe
- Lochbohrung für Senkschraube M6
- Darstellung: Index -03

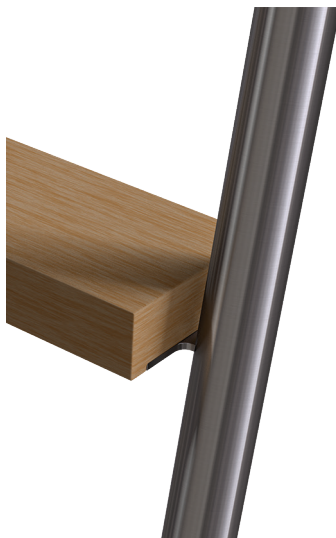

## SB 1000 - Holz

- Detail Anschlusspunkt mit Holzstufe
- Leiterprofil Edelstahl geschliffen
- Verschraubung mit Senkschraube M6 im Lieferumfang enthalten
- Darstellung: Index -02

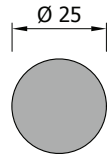
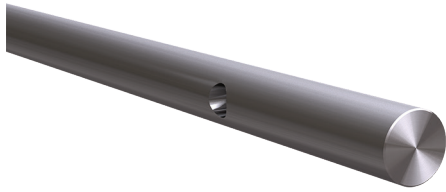

### Laufschiene gerade

- Vollmaterial d : 25 mm Edelstahl

L (mm)	matt geschliffen	poliert
bis 2000	0200 - 0100	0200 - 0101
bis 3400	0200 - 0102	0200 - 0103

Bitte Länge in mm angeben.

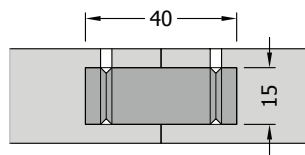
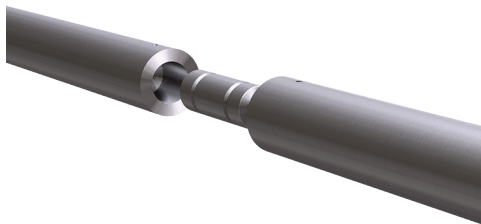

### Verbinder Laufschiene

- Vollmaterial d : 25 mm Edelstahl
- inkl. Bohrung in Vollmaterial

Art.-Nr. 0200 - 0105

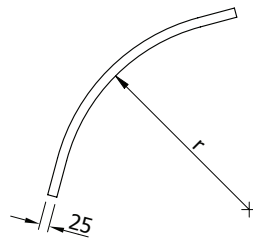
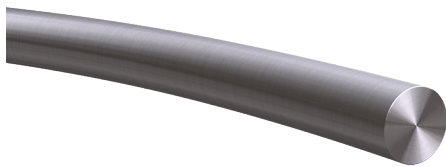

### Laufschiene gebogen

- Vollmaterial d : 25 mm Edelstahl

L (mm)	matt geschliffen	poliert
bis 2000	0200 - 0110	0200 - 0111
bis 3400	0200 - 0112	0200 - 0113

Bitte Länge und Radius in mm angeben.

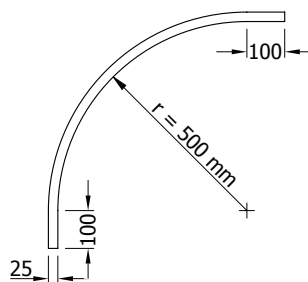

### Bogensegment 90° Winkel

- Vollmaterial d : 25 mm Edelstahl

R (mm)	matt geschliffen	poliert
500	0200 - 0120	0200 - 0121
individuell	0200 - 0122	0200 - 0123

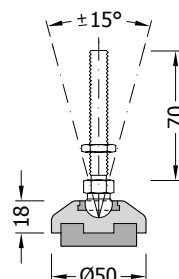

### Kipphebelfuß

- aus Edelstahl d : 50 mm
- mit Dämmplatte und Gelenkspindel M10

Art.-Nr. 0200 - 0130

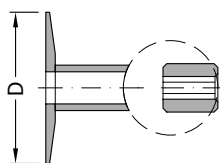
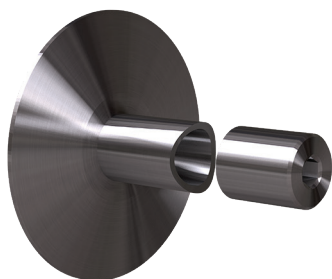

## Wandbefestigung / Anbindung

- inkl. Stockschraube M8x70mm und Dübel

D (mm)	matt geschliffen	poliert
20	0200 - 0140	0200 - 0141
25	0200 - 0142	0200 - 0143
38	0200 - 0144	0200 - 0145
50	0200 - 0146	0200 - 0147
60	0200 - 0148	0200 - 0149

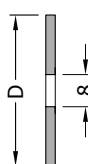
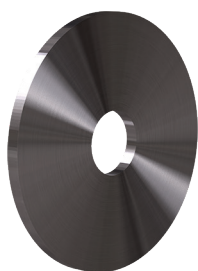

## Unterlegscheibe zum Ausgleich

- Set (2x1 mm, 2x2 mm, 2x3 mm)

D (mm)	matt geschliffen	poliert
20	0200 - 0160	0200 - 0161
25	0200 - 0162	0200 - 0163
38	0200 - 0164	0200 - 0165
50	0200 - 0166	0200 - 0167
60	0200 - 0168	0200 - 0169

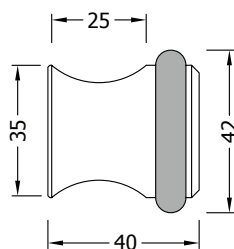
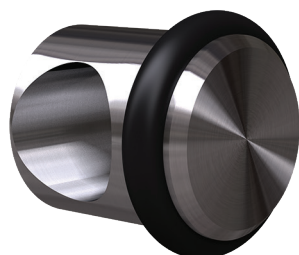

## Stopper

- in Edelstahl mit Gummipuffer
- für Laufschiene d : 25 mm

	matt geschliffen	poliert
Art.-Nr.	0200 - 0170	0200 - 0171

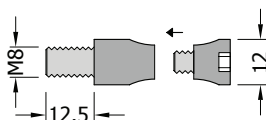

## Aushebesicherung

- die zweigeteilte Aushebesicherung wird für Anlagen in Nischen oder zwischen zwei Wänden benötigt
- bei Bedarf gesondert bestellen
- ist nicht im Lieferumfang enthalten

Art.-Nr. 0200 - 0180



## Gewindestange M8

- zum Einkleben
- als Option zur Wandbefestigung
- in Stahl verzinkt

L (mm)	100	120
	0200 - 0190	0200 - 0191

# SB 1000 Holzstufen

Holzstufen für SB 1000 Holz mit eingefräßter Auflagefläche und eingearbeiteter Gewindemuffe für eine kraft- und formschlüssige Verbindung.

Es werden ausschließlich hochwertige Massivhölzer aus einer deutschen Manufaktur eingesetzt.

Bei der Oberflächenbehandlung kann aus vier verschiedenen Varianten gewählt werden.

Abmessung: 400 x 80 x 28 mm

	Ahorn	0200 - 0200 - xx		Lärche	0200 - 0207 - xx
	Birke	0200 - 0201 - xx		Mahagoni	0200 - 0208 - xx
	Birnbaum	0200 - 0202 - xx		Nussbaum	0200 - 0209 - xx
	Buche	0200 - 0203 - xx		Teak	0200 - 0210 - xx
	Eiche	0200 - 0204 - xx		Wenge	0200 - 0211 - xx
	Esche	0200 - 0205 - xx		Zebrano	0200 - 0212 - xx
	Kirschbaum	0200 - 0206 - xx		weitere Holzarten auf Anfrage	0200 - 0213 - xx
	Buche nach RAL lackiert auf Anfrage	0200 - 0250			

Index - xx

- 01 lackiert mit 2DD Lack
- 02 geölt
- 03 gewachst
- 04 roh geschliffen K 120

Hinweis:

Holz ist ein natürlich gewachsener Werkstoff. Massivholzstämmen fallen in der Struktur, auch innerhalb eines Stammes, unterschiedlich aus. Diese Unterschiede in der Holzstruktur stellen keinen Reklamationsgrund dar. Die Darstellung der Holzoberflächen durch das Bildmaterial ist symbolisch. In Natura können diese hiervon abweichen.

Für die Oberflächen - 02 und - 03 schließen wir eine Gewährleistung aus.



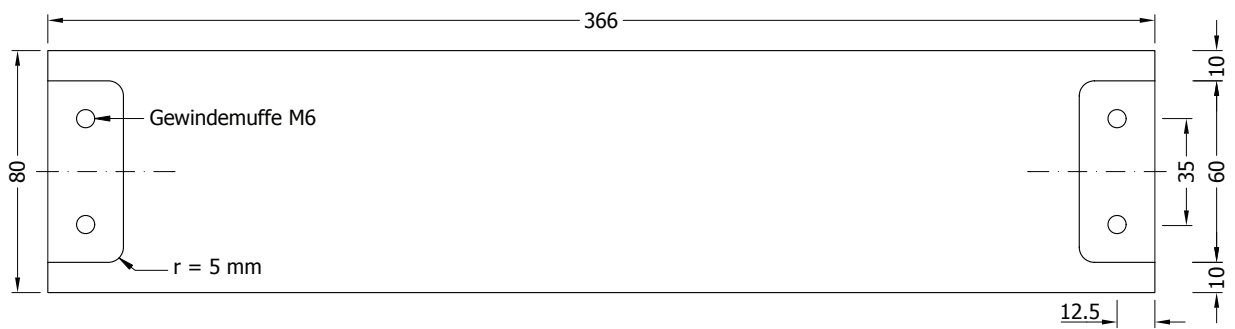
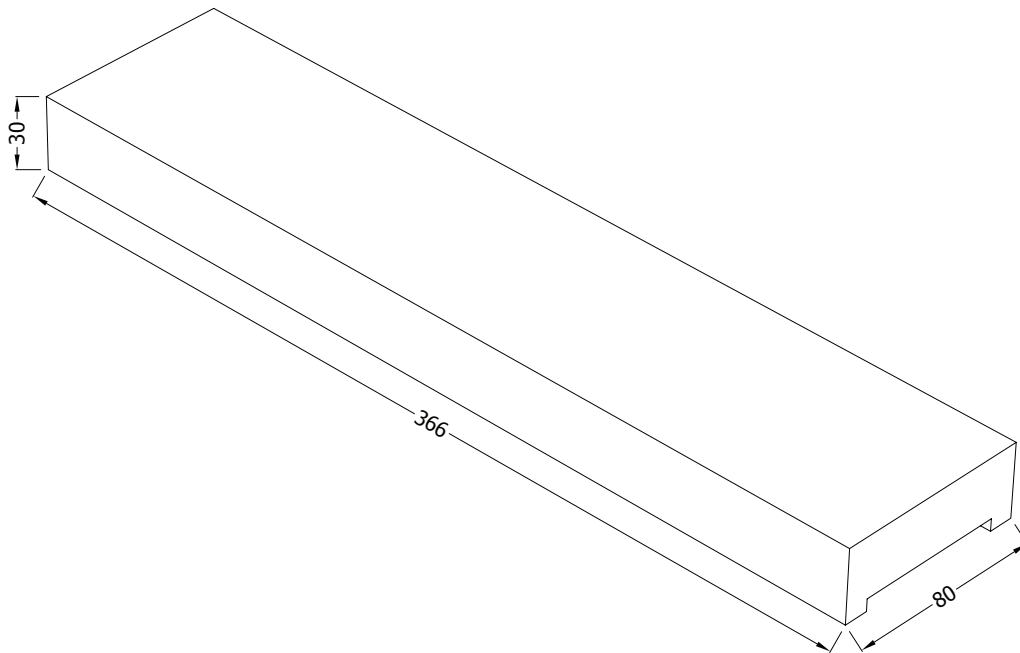

Ansicht von unten

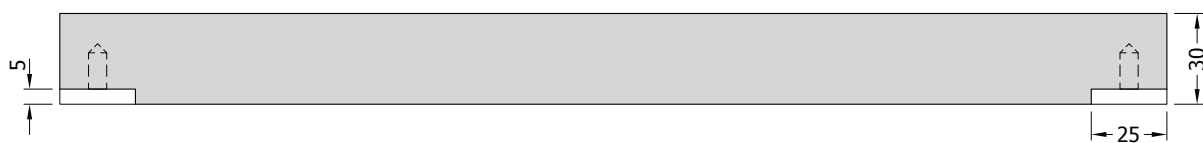

Längsschnitt

# Maßblatt 2: Schiebeleiter mit Edelstahlsprossen

Besteller : \_\_\_\_\_

Com.-Nr. : \_\_\_\_\_

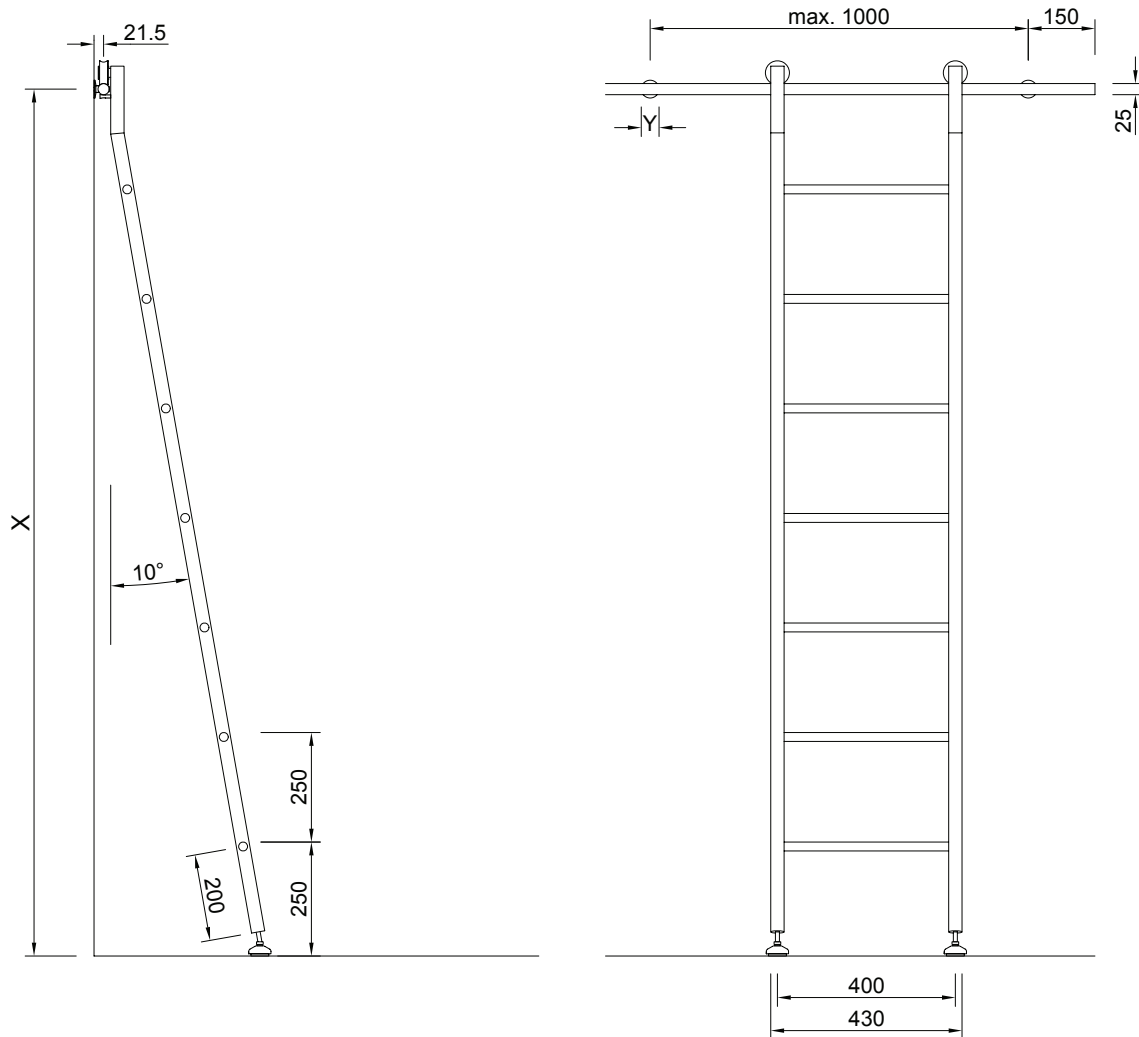

Leitertyp / Art.-Nr. : \_\_\_\_\_

Wandbefestigung Y :  20mm  25mm  38mm  50mm  60mm

Oberfläche :  matt geschliffen  hochglanzpoliert

Höhe X : \_\_\_\_\_ mm bis Mittelachse Laufschiene

# Maßblatt 3: Schiebeleiter mit Holzstufen

Besteller : \_\_\_\_\_

Com.-Nr. : \_\_\_\_\_

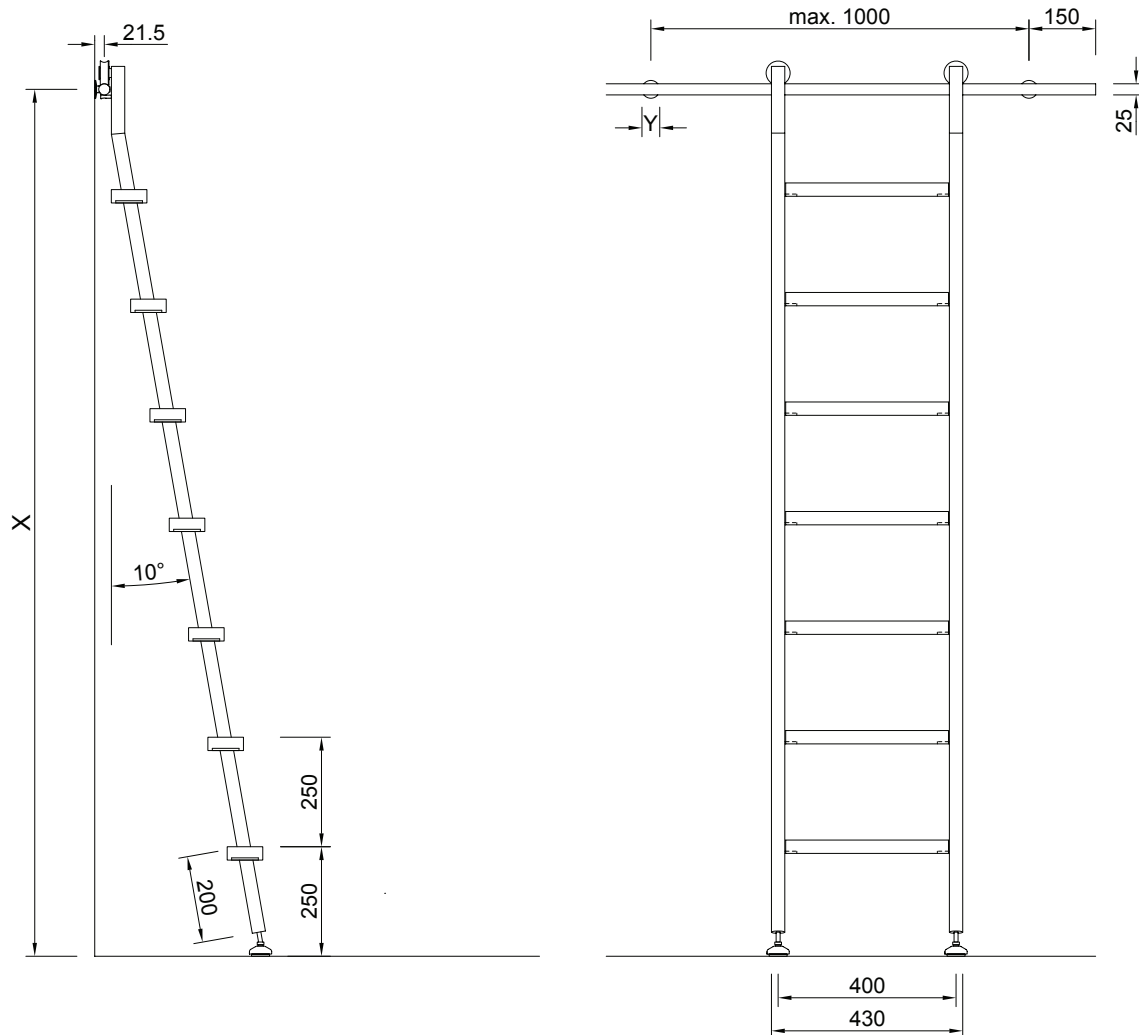

Leitertyp / Art.-Nr. : \_\_\_\_\_

Holzstufe / Art.-Nr. : \_\_\_\_\_

Wandbefestigung Y :  20mm  25mm  38mm  50mm  60mm

Oberfläche :  matt geschliffen  hochglanzpoliert

Höhe X : \_\_\_\_\_ mm bis Mittelachse Laufschiene

# Maßblatt 4: Laufschiene

Besteller : \_\_\_\_\_

Com.-Nr. : \_\_\_\_\_

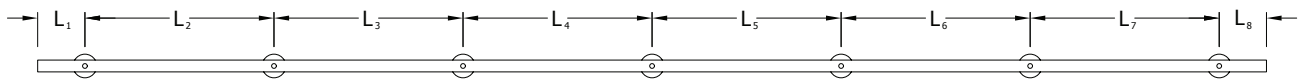
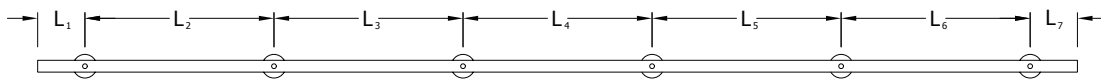
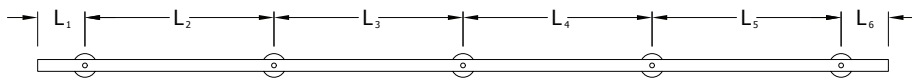
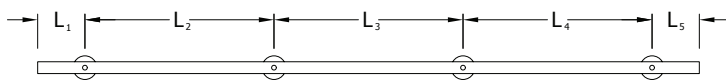
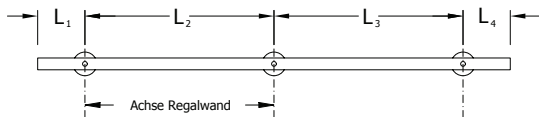

**Hinweis:**

Für eine optimale Lastabtragung empfehlen wir, die Befestigungsachse auf die Regalwände oder den Stollen zu legen.

Bei der Montage an einer Wand ist ein Achsabstand von der Kante von 60 mm sinnvoll.

L<sub>1</sub> : \_\_\_\_\_ mm

L<sub>2</sub> : \_\_\_\_\_ mm

L<sub>3</sub> : \_\_\_\_\_ mm

L<sub>4</sub> : \_\_\_\_\_ mm

L<sub>5</sub> : \_\_\_\_\_ mm

L<sub>6</sub> : \_\_\_\_\_ mm

L<sub>7</sub> : \_\_\_\_\_ mm

**Oberfläche**

matt geschliffen

hochglanzpoliert

Bei gebogenen Laufschiene möchten wir Sie bitten, Ihrer Bestellung eine dwg- oder dxf-Datei beizufügen.



Holzschiebetüren





## Holzschiebetüren HST - SET - Discovery

- Markenholztürblatt in Röhrenspanplatte (Fab. Classen)
- Türblatt t = 40 mm, h = 2035 mm
- Oberfläche in CLP oder IR
- Leisten 8 mm Aluminium / Edelstahloptik
- Edelstahlschiebetürbeschlag WDU
- inkl. Einfräsung für Laufwagen sowie Bodenführung
- inkl. Türgriffpaar Milano 04: d = 25 mm, L = 900 mm
- Bodenführung
- Befestigungsmaterial
- Montageanleitung
- Sonderabmessungen möglich bis 1044 x 2300 mm (\*)
- Türblatt wird ungebohrt geliefert

## Holzschiebetüren HST 01 - SET - Discovery

Breite (mm)	Öffnung (mm)	L (mm)	Art. - Nr.
744	max. 694	1800	0110 - 0001 - xx
844	max. 794	1800	0110 - 0002 - xx
944	max. 894	2100	0100 - 0003 - xx
*	*	variabel	0100 - 0004 - xx

L : Laufschiene - xx : Oberfläche

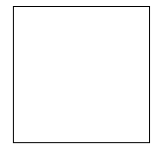

CLP weiß

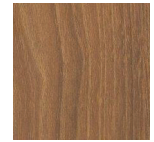

CLP Akazie

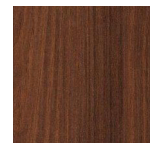

CLP Esche mocca



CLP Walnuss mit Struktur

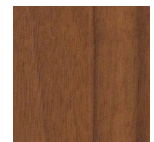

CLP Walnuss 1K



IR Esche hell

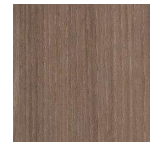

IR Esche graphit

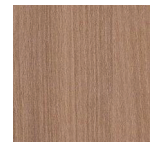

IR Esche dunkel

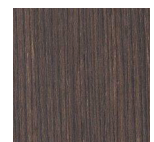

IR Zeder



## Röhrenspanplatte



Konstruktion aus Holzwerkstoff - Röhrenspanplatte zwischen Rahmenteilen aus Laubholz. Der so konstruierte Türflügel gewährleistet eine hohe Stabilität und erhöhte Schalldämpfung.

## Holzschiebetüren HST 02 - SET - Discovery

Breite (mm)	Öffnung (mm)	L (mm)	Art. - Nr.
744	max. 694	1800	0110 - 0010 - xx
844	max. 794	1800	0110 - 0011 - xx
944	max. 894	2100	0100 - 0012 - xx
*	*	variabel	0100 - 0013 - xx

L : Laufschiene - xx : Oberfläche

### Classen CLP



Diese Oberfläche besteht aus vier heiß verpressten Schichten, die mit speziellen Klebern getränkt und mit einem scheuerbeständigen Overlay beschichtet werden. Ihre Grundeigenschaften sind: erhöhte Scheuer- und Kratzfestigkeit sowie Beständigkeit gegen hohe Temperaturen und chemische Mittel.



### Classen Iridium

Diese Laminat - Oberfläche besteht aus mehreren heiß verpressten Schichten, imprägniert mit speziellen Klebern und Beschichtungen aus beständigem Overlay-Lack. Zu den Hauptvorteilen des Produkts zählt die besonders gute Beständigkeit gegen Kratzer, Abrieb, UV-Strahlung und Chemikalien. Gute haptische und ästhetische Merkmale durch die Verwendung der Holzstruktur.

# Holzschiebetüren



## Holzschiebetüren HST - SET - Natura

- Markenholztürblatt in Röhrenspanplatte (Fab. Classen)
- Türblatt t = 40 mm, h = 2035 mm
- Oberfläche in CLP oder IR
- Edelstahlschiebetürbeschlag WDU
- inkl. Einfräsung für Laufwagen sowie Bodenführung
- inkl. Türgriffpaar Milano 04: d = 25 mm, L = 900 mm
- Bodenführung
- Befestigungsmaterial
- Montageanleitung

## Holzschiebetüren HST 03 - SET - Natura

Breite (mm)	Öffnung (mm)	L (mm)	Art. - Nr.
744	max. 694	1800	0110 - 0020 - xx
844	max. 794	1800	0110 - 0021 - xx
944	max. 894	2100	0100 - 0022 - xx
*	*	variabel	0100 - 0023 - xx

L : Laufschiene - xx : Oberfläche



- Sonderabmessungen möglich bis 1044 x 2300 mm (\*)
- Option in roh zur Eigenbeschichtung
- Bohrung für Griff kundenseitig
- kürzbar bis 30 mm
- weitere Griffvarianten sind wählbar
- Bohrung für Bullauge ist möglich

## Holzschiebetüren HST 04 - SET - Natura

Breite (mm)	Öffnung (mm)	L (mm)	Art. - Nr.
744	max. 694	1800	0110 - 0030 - xx
844	max. 794	1800	0110 - 0031 - xx
944	max. 894	2100	0110 - 0032 - xx
*	*	variabel	0110 - 0033 - xx

L : Laufschiene - xx : Oberfläche



### Classen CLP

Diese Oberfläche besteht aus vier heiß verpressten Schichten, die mit speziellen Klebern getränkt und mit einem scheuerbeständigen Overlay beschichtet werden. Ihre Grundeigenschaften sind: erhöhte Scheuer- und Kratzfestigkeit sowie Beständigkeit gegen hohe Temperaturen und chemische Mittel.



### Classen Iridium

Diese Laminat - Oberfläche besteht aus mehreren heiß verpressten Schichten, imprägniert mit speziellen Klebern und Beschichtungen aus beständigem Overlay-Lack. Zu den Hauptvorteilen des Produkts zählt die besonders gute Beständigkeit gegen Kratzer, Abrieb, UV-Strahlung und Chemikalien. Gute haptische und ästhetische Merkmale durch die Verwendung der Holzstruktur.



# Holzschiebetüren



## Holzschiebetüren HST - SET - Senosan®

- Markenholztürblatt in Röhrenspanplatte (Fab. Classen)
- Türblatt t = 40 mm, h = 2035 mm
- Oberfläche in Senosan® AM1800 TOPX; Kante 1 mm
- Edelstahlschiebetürbeschlag WDU
- inkl. Einfräsung für Laufwagen sowie Bodenführung
- inkl. Türgriffpaar Milano 04: d = 25 mm, L = 900 mm
- Bohrung für Griff kundenseitig
- Bodenführung, Befestigungsmaterial, Montageanleitung

## Holzschiebetüren HST 05 - SET - Hochglanz

Breite (mm)	Öffnung (mm)	L (mm)	Art. - Nr.
744	max. 694	1800	0110 - 0020 - xx - y
844	max. 794	1800	0110 - 0021 - xx - y
944	max. 894	2100	0100 - 0022 - xx - y
*	*	variabel	0100 - 0023 - xx - y

L : Laufschiene - xx : Oberfläche Senosan®

- y : Beschlag (A) = WDU D (B) = WDU KAT

Option Lochbohrung Bullauge Modelltyp K1000 oder K2000	0110 - 0029
Option Sondergriff	0110 - 0030

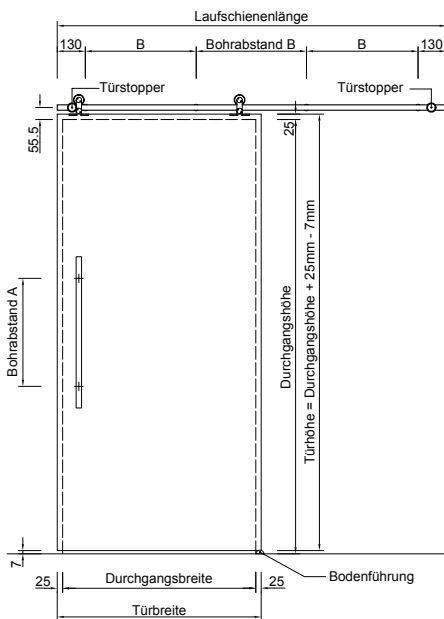
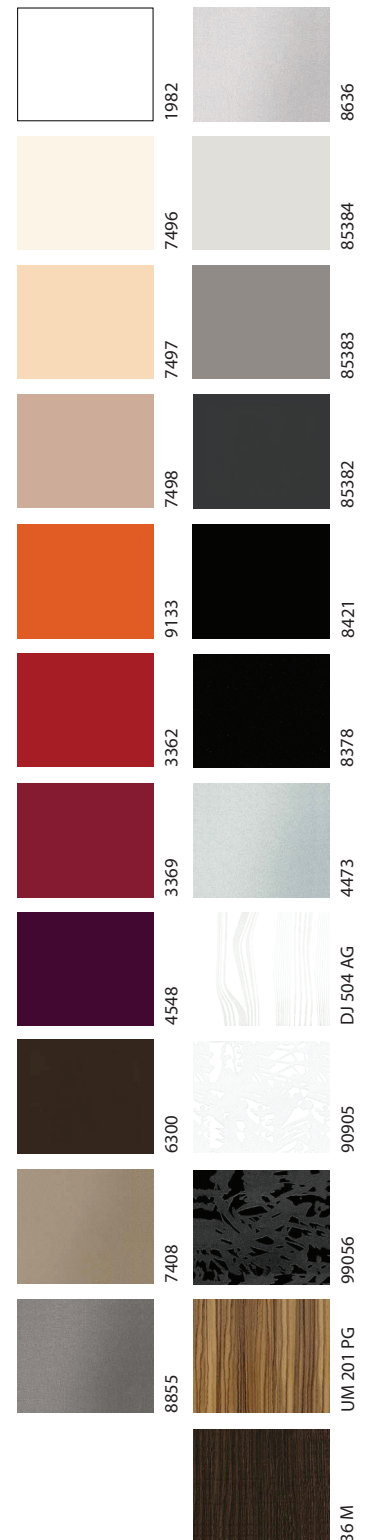

Schiebetür mit eingesetztem Beschlag

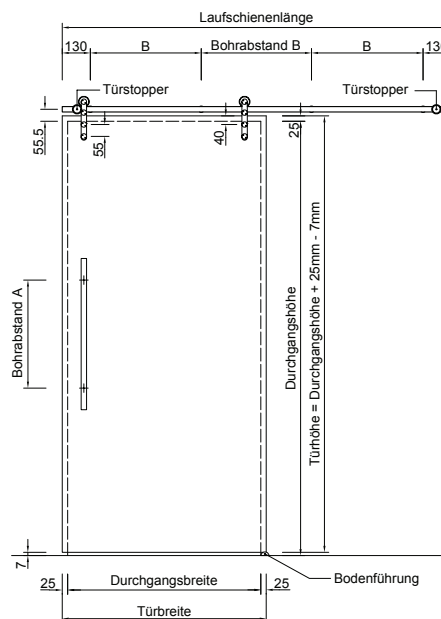

Schiebetür mit aufgesetztem Beschlag

## senosan®

senosan® AM1800 TOPX - die Oberfläche mit dem brillanten Hochglanzeffekt. Die hochwertigen Hochglanzfolien aus Acryl verleihen dem Türblatt eine verblüffende optische Tiefenwirkung. Die spiegelnde Oberfläche setzt speziellen Akzente im Innenraum. Die Oberfläche hat einen außergewöhnlich hohen Glanzgrad von GLE - 90, eine gute Kratzfestigkeit, sie ist UV - beständig, und kleine Kratzer können herauspoliert werden.





Stellwandsysteme



## Stellwandsystem M.700

- d = 40 x 2 mm Edelstahlrohr matt

Art.-Nr.	L (mm)	Typ
0250 - 0001	1500	Endsäule -A-

Andere Längen auf Anfrage.



Art.-Nr.	L (mm)	Typ
0250 - 0002	1500	Mittelsäule -B-
0250 - 0003	1500	Ecksäule * -C-
0250 - 0004	1500	Drehsäule -D-
0250 - 0005	1500	Drehsäule -E-

Andere Längen auf Anfrage.

\* Bitte die Gradzahl angeben (90° - 179°).

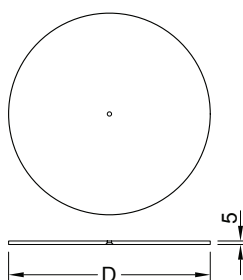
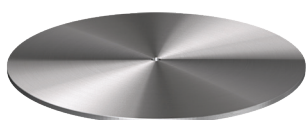

## Tellerfuß

- massiv, t = 5 mm
- Edelstahl Rundschliff matt

Art.-Nr.	D (mm)
0250 - 0020	80
0250 - 0021	150
0250 - 0022	300
0250 - 0023	400
0250 - 0030	Filzscheibe zum Aufkleben als Zulage zur Position



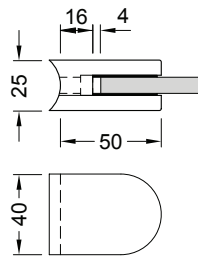
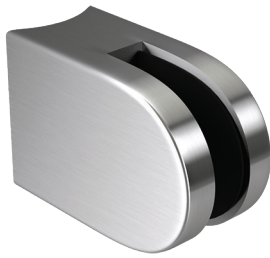

## Glasklemme rund

- V2A Edelstahl matt

Art.-Nr.	Glasstärke (mm)
0250 - 0100 - 01	6
0250 - 0100 - 02	8
0250 - 0100 - 03	10

Andere Glasstärken und Größen auf Anfrage.

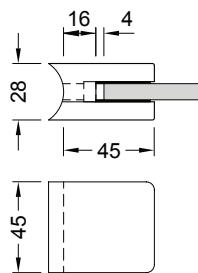

## Glasklemme eckig

- V2A Edelstahl matt

Art.-Nr.	Glasstärke (mm)
0250 - 0101 - 01	6
0250 - 0101 - 02	8
0250 - 0101 - 03	10

Andere Glasstärken und Größen auf Anfrage.

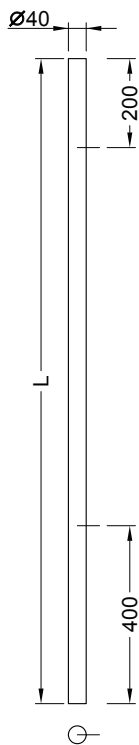

**Typ A**  
Endsäule

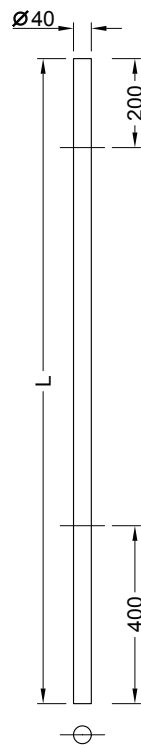

**Typ B**  
Mittelsäule 180°

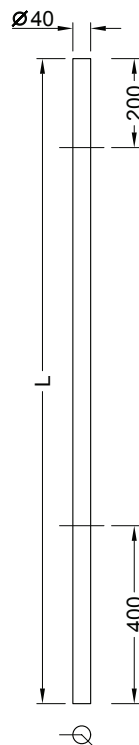

**Typ C**  
Ecksäule 90° - 179°

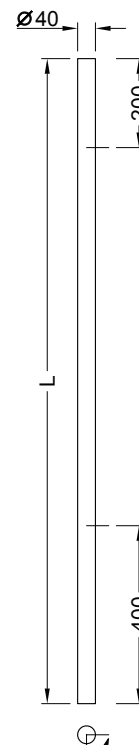

**Typ D**  
Drehsäule auf einer Ebene

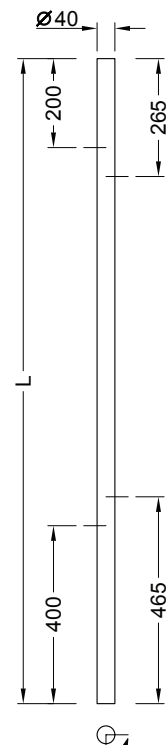

**Typ E**  
Drehsäule versetzt

# Glasklemmen RB Edelstahl V2A (SUS 304)

## RB20 50 x 40 x 28 mm



Art.-Nr.	Glasstärke
0250 - 0200 - 01	6
0250 - 0200 - 02	6,76
0250 - 0200 - 03	8
0250 - 0200 - 04	8,76
0250 - 0200 - 05	10
0250 - 0200 - 06	10,76



## RB20 - R 50 x 40 x 28 mm

Art.-Nr.	Glasstärke
0250 - 0210 - 01	6
0250 - 0210 - 02	6,76
0250 - 0210 - 03	8
0250 - 0210 - 04	8,76
0250 - 0210 - 05	10
0250 - 0210 - 06	10,76

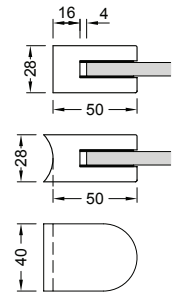

## RB21 45 x 45 x 28 mm



Art.-Nr.	Glasstärke
0250 - 0220 - 01	6
0250 - 0220 - 02	6,76
0250 - 0220 - 03	8
0250 - 0220 - 04	8,76
0250 - 0220 - 05	10
0250 - 0220 - 06	10,76



## RB21 - R 45 x 45 x 28 mm

Art.-Nr.	Glasstärke
0250 - 0230 - 01	6
0250 - 0230 - 02	6,76
0250 - 0230 - 03	8
0250 - 0230 - 04	8,76
0250 - 0230 - 05	10
0250 - 0230 - 06	10,76

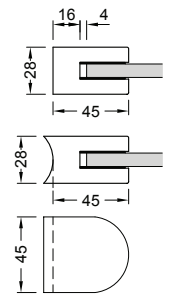

## RB22 63 x 45 x 28 mm



Art.-Nr.	Glasstärke
0250 - 0240 - 03	8
0250 - 0240 - 04	8,76
0250 - 0240 - 05	10
0250 - 0240 - 06	10,76



## RB22 - R 63 x 45 x 28 mm

Art.-Nr.	Glasstärke
0250 - 0250 - 03	8
0250 - 0250 - 04	8,76
0250 - 0250 - 05	10
0250 - 0250 - 06	10,76

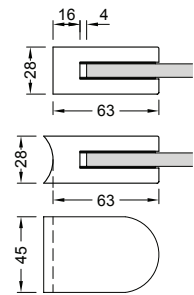

## RB25 63 x 45 x 30 mm



Art.-Nr.	Glasstärke
0250 - 0260 - 07	12
0250 - 0260 - 08	12,76



## RB25 - R 63 x 45 x 30 mm

Art.-Nr.	Glasstärke
0250 - 0270 - 07	12
0250 - 0270 - 08	12,76

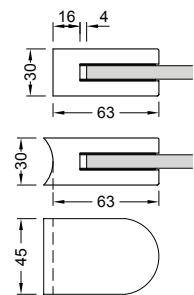

## RB26 52 x 52 x 32 mm



Art.-Nr.	Glasstärke
0250 - 0280 - 03	8
0250 - 0280 - 04	8,76
0250 - 0280 - 05	10
0250 - 0280 - 06	10,76
0250 - 0280 - 07	12
0250 - 0280 - 08	12,76



## RB26 - R 52 x 52 x 32 mm

Art.-Nr.	Glasstärke
0250 - 0290 - 03	8
0250 - 0290 - 04	8,76
0250 - 0290 - 05	10
0250 - 0290 - 06	10,76
0250 - 0290 - 07	12
0250 - 0290 - 08	12,76

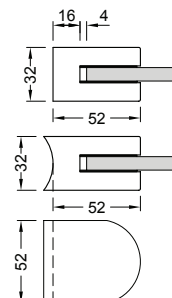

Oberfläche : matt geschliffen

Ø Rohr : 42,4 mm



Tischgestelle



B ø	S ø	UV ø	T ø	Gestellhöhe			
				450	695	720	1080
300	50	54	500	0300 - 0001	0300 - 0011	0300 - 0021	0300 - 0031
390	60	64	600	0300 - 0002	0300 - 0012	0300 - 0022	0300 - 0032
500	80	84	800	0300 - 0003	0300 - 0013	0300 - 0023	0300 - 0033
590	80	84	1000	0300 - 0004	0300 - 0014	0300 - 0024	0300 - 0034
680	100	104	1200	0300 - 0005	0300 - 0015	0300 - 0025	0300 - 0035
780	114	128	1300	0300 - 0006	0300 - 0016	0300 - 0026	0300 - 0036
890	114	128	1400	0300 - 0007	0300 - 0017	0300 - 0027	0300 - 0037

**B**odenplatte, **S**äule, **UV**-Glasklebeplatte, **T**ischplatte      alle Angaben in mm

### TR 500.01 - flache Abdeckhaube rund

- Ausführung : Edelstahl matt geschliffen
- Abdeckhaube : Edelstahlblech t : 1 mm
- Standsäule : Materialstärke 2 mm
- Aufnahme : UV - Glasklebeplatte
- Gewichtsplatte t : 8 mm, mit 5 Stellgleitern
- andere Kombinationen sind möglich



B ø	S ø	A □	T ø	Gestellhöhe			
				450	695	720	1080
300	50	200	500	0300 - 0051	0300 - 0061	0300 - 0071	0300 - 0081
390	60	250	600	0300 - 0052	0300 - 0062	0300 - 0072	0300 - 0082
500	80	300	800	0300 - 0053	0300 - 0063	0300 - 0073	0300 - 0083
590	80	400	1000	0300 - 0054	0300 - 0064	0300 - 0074	0300 - 0084
680	100	500	1200	0300 - 0055	0300 - 0065	0300 - 0075	0300 - 0085
780	114	ø 590	1300	0300 - 0056	0300 - 0066	0300 - 0076	0300 - 0086
890	114	ø 690	1400	0300 - 0057	0300 - 0067	0300 - 0077	0300 - 0087

**B**odenplatte, **S**äule, **A**ufnahmeplatte □, **T**ischplatte      alle Angaben in mm.

### TR 500.02 - flache Abdeckhaube rund

- Ausführung : Edelstahl matt geschliffen
- Abdeckhaube : Edelstahlblech t : 1 mm
- Standsäule : Materialstärke 2 mm
- Aufnahme : Stahl RAL 9006
- Gewichtsplatte t : 8 mm, mit 5 Stellgleitern
- andere Kombinationen sind möglich



B □	S □	UV □	T □	Gestellhöhe			
				450	695	720	1080
300	50	54	500	0300 - 0101	0300 - 0111	0300 - 0121	0300 - 0131
400	60	64	600	0300 - 0102	0300 - 0112	0300 - 0122	0300 - 0132
500	80	84	800	0300 - 0103	0300 - 0113	0300 - 0123	0300 - 0133
600	100	104	1000	0300 - 0104	0300 - 0114	0300 - 0124	0300 - 0134

**B**odenplatte, **S**äule, **UV**-Glasklebeplatte, **T**ischplatte      alle Angaben in mm

### TR 500.03 - flache Abdeckhaube quadratisch

- Ausführung : Edelstahl matt geschliffen
- Abdeckhaube : Edelstahlblech t : 1 mm
- Standsäule : Materialstärke 2 mm
- Aufnahme : UV - Glasklebeplatte
- Gewichtsplatte t : 8 mm, mit 5 Stellgleitern
- andere Kombinationen sind möglich



B □	S □	A □	T □	Gestellhöhe			
				450	695	720	1080
300	50	200	500	0300 - 0151	0300 - 0161	0300 - 0171	0300 - 0181
400	60	250	700	0300 - 0152	0300 - 0162	0300 - 0172	0300 - 0182
500	80	300	800	0300 - 0153	0300 - 0163	0300 - 0173	0300 - 0183
600	100	400	1000	0300 - 0154	0300 - 0164	0300 - 0174	0300 - 0184

**B**odenplatte, **S**äule, **A**ufnahmeplatte □, **T**ischplatte      alle Angaben in mm.

### TR 500.04 - flache Abdeckhaube quadratisch

- Ausführung : Edelstahl matt geschliffen
- Abdeckhaube : Edelstahlblech t : 1 mm
- Standsäule : Materialstärke 2 mm
- Aufnahme : Stahl RAL 9006
- Gewichtsplatte t : 8 mm, mit 5 Stellgleitern
- andere Kombinationen sind möglich





B ø	S ø	UV ø	T ø	Gestellhöhe			
				450	695	720	1080
300	50	54	500	0300 - 0501	0300 - 0511	0300 - 0521	0300 - 0531
390	60	64	600	0300 - 0502	0300 - 0512	0300 - 0522	0300 - 0532
500	80	84	800	0300 - 0503	0300 - 0513	0300 - 0523	0300 - 0533
590	80	84	1000	0300 - 0504	0300 - 0514	0300 - 0524	0300 - 0534
680	100	104	1200	0300 - 0505	0300 - 0515	0300 - 0525	0300 - 0535
780	114	128	1300	0300 - 0506	0300 - 0516	0300 - 0526	0300 - 0536
890	114	128	1400	0300 - 0507	0300 - 0517	0300 - 0527	0300 - 0537

**B**odenplatte, **S**äule, **UV**-Glasklebeplatte, **T**ischplatte      alle Angaben in mm

### TR 500.11 - flache Abdeckhaube rund

- Ausführung : Stahl pulverbeschichtet
- Abdeckhaube : Stahlblech t : 1 mm
- Standsäule : Materialstärke 2 mm
- Aufnahme : UV - Glasklebeplatte
- Gewichtsplatte t : 8 mm, mit 5 Stellgleitern
- RAL : 9005, 9010, 9006, 9007, 7035
- andere Kombinationen sind möglich



B ø	S ø	A □	T □	Gestellhöhe			
				450	695	720	1080
300	50	200	500	0300 - 0551	0300 - 0561	0300 - 0571	0300 - 0581
390	60	250	600	0300 - 0552	0300 - 0562	0300 - 0572	0300 - 0582
500	80	300	800	0300 - 0553	0300 - 0563	0300 - 0573	0300 - 0583
590	80	400	1000	0300 - 0554	0300 - 0564	0300 - 0574	0300 - 0584
680	100	500	1200	0300 - 0555	0300 - 0565	0300 - 0575	0300 - 0585
780	114	ø 590	1300	0300 - 0556	0300 - 0566	0300 - 0576	0300 - 0586
890	114	ø 690	1400	0300 - 0557	0300 - 0567	0300 - 0577	0300 - 0587

**B**odenplatte, **S**äule, **A**ufnahmeplatte □, **T**ischplatte      alle Angaben in mm.

### TR 500.12 - flache Abdeckhaube rund

- Ausführung : Stahl pulverbeschichtet
- Abdeckhaube : Stahlblech t : 1 mm
- Standsäule : Materialstärke 2 mm
- Aufnahme : Stahl RAL 9006
- Gewichtsplatte t : 8 mm, mit 5 Stellgleitern
- RAL : 9005, 9010, 9006, 9007, 7035
- andere Kombinationen sind möglich



B □	S □	UV □	T □	Gestellhöhe			
				450	695	720	1080
300	50	54	500	0300 - 0601	0300 - 0611	0300 - 0621	0300 - 0631
400	60	64	600	0300 - 0602	0300 - 0612	0300 - 0622	0300 - 0632
500	80	84	800	0300 - 0603	0300 - 0613	0300 - 0623	0300 - 0633
600	100	104	1000	0300 - 0604	0300 - 0614	0300 - 0624	0300 - 0634

**B**odenplatte, **S**äule, **UV**-Glasklebeplatte, **T**ischplatte      alle Angaben in mm

### TR 500.13 - flache Abdeckhaube quadratisch

- Ausführung : Stahl pulverbeschichtet
- Abdeckhaube : Stahlblech t : 1 mm
- Standsäule : Materialstärke 2 mm
- Aufnahme : UV - Glasklebeplatte
- Gewichtsplatte t : 8 mm, mit 5 Stellgleitern
- RAL : 9005, 9010, 9006, 9007, 7035
- andere Kombinationen sind möglich



B □	S □	A □	T □	Gestellhöhe			
				450	695	720	1080
300	50	200	500	0300 - 0651	0300 - 0661	0300 - 0671	0300 - 0681
400	60	250	700	0300 - 0652	0300 - 0662	0300 - 0672	0300 - 0682
500	80	300	800	0300 - 0653	0300 - 0663	0300 - 0673	0300 - 0683
600	100	400	1000	0300 - 0654	0300 - 0664	0300 - 0674	0300 - 0684

**B**odenplatte, **S**äule, **A**ufnahmeplatte □, **T**ischplatte      alle Angaben in mm.

### TR 500.14 - flache Abdeckhaube quadratisch

- Ausführung : Stahl pulverbeschichtet
- Abdeckhaube : Stahlblech t : 1 mm
- Standsäule : Materialstärke 2 mm
- Aufnahme : Stahl RAL 9006
- Gewichtsplatte t : 8 mm, mit 5 Stellgleitern
- RAL : 9005, 9010, 9006, 9007, 7035
- andere Kombinationen sind möglich

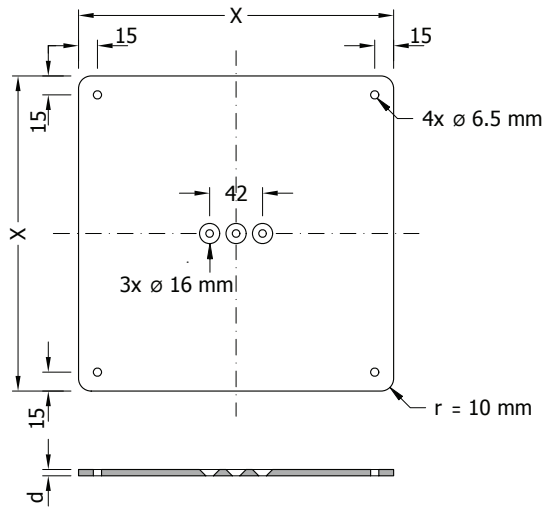

**TR 500** Maßblatt 1

X	200	250	300
d	5	5	5

alle Angaben in mm.

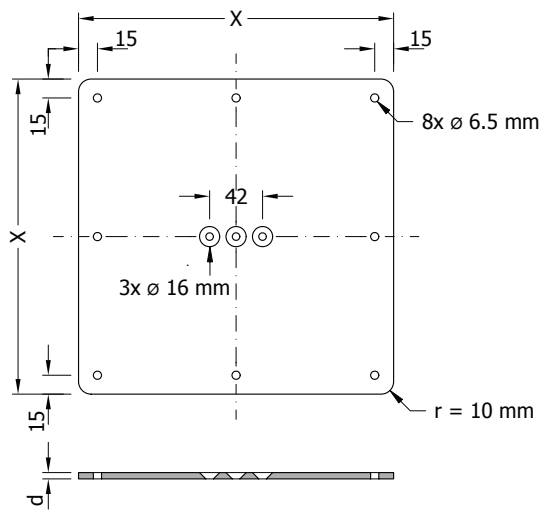

**TR 500** Maßblatt 2

X	400	495
d	5	6

alle Angaben in mm.

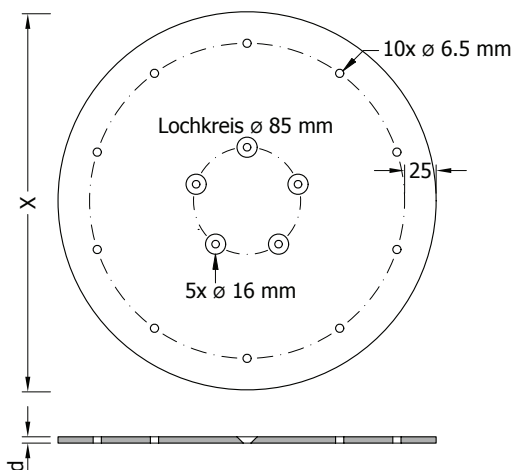

**TR 500** Maßblatt 3

X	590	690
d	8	8

alle Angaben in mm.



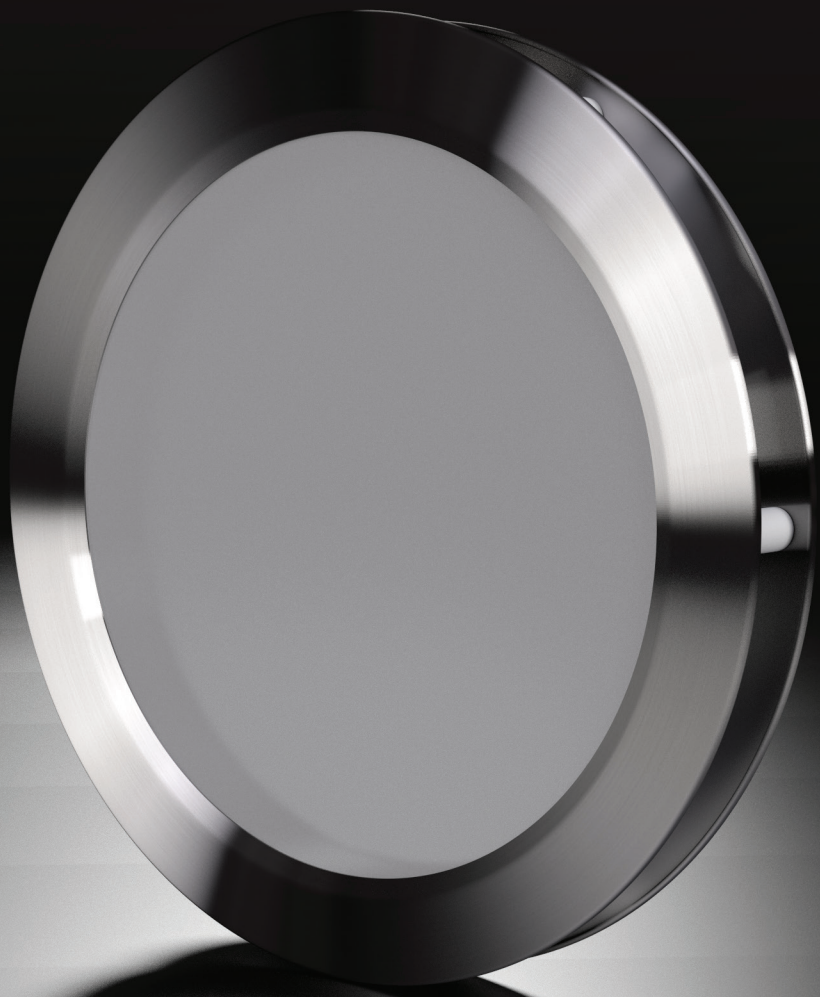

Bullaugen

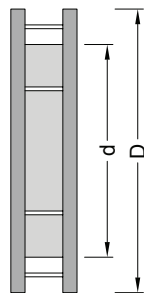
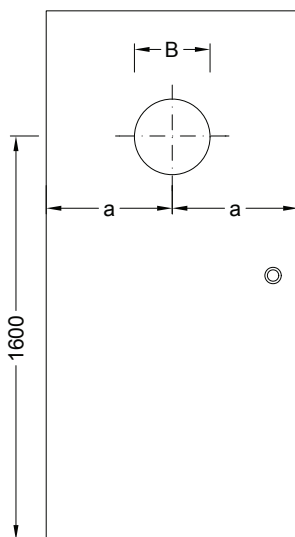

### Design.Bullauge B 1000

- in perfekter Ausführungsqualität
- für Türblatt 40 mm
- zwei Metallringe in Edelstahl 1.4016 gebürstet
- eine Glasfüllung VSG 4 mm
- Schrauben beidseitig sichtbar

D (mm)	d (mm)	B (mm)	Glas klar	Glas matt
250	160	235	0180 - 0001	0180 - 0020
300	200	280	0180 - 0002	0180 - 0021
350	240	330	0180 - 0003	0180 - 0022
400	280	370	0180 - 0004	0180 - 0023
450	330	420	0180 - 0005	0180 - 0024
500	360	460	0180 - 0006	0180 - 0025



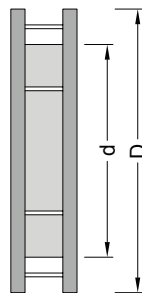
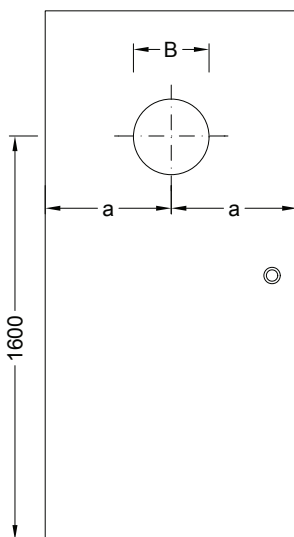

## Design.Bullaugen B 2000

- in perfekter Ausführungsqualität
- für Türblatt 35 - 45 mm
- zwei Metallringe in Edelstahl 1.4016 gebürstet
- zwei Teleskoprahmen
- zwei Glasfüllungen VSG 4 mm
- drei Befestigungsvarianten
- inkl. Befestigungsmaterial
- Sonderlösungen auf Anfrage möglich

D (mm)	d (mm)	B (mm)	Glas klar	Glas matt
250	180	235	0180 - 0050 - xx	0180 - 0070 - xx
300	225	280	0180 - 0051 - xx	0180 - 0071 - xx
350	265	330	0180 - 0052 - xx	0180 - 0072 - xx
400	295	370	0180 - 0053 - xx	0180 - 0073 - xx

- xx : bitte Befestigungsvariante angeben

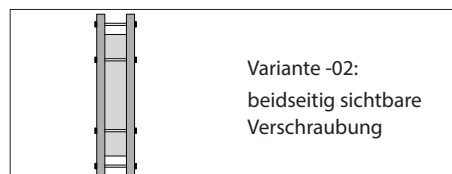
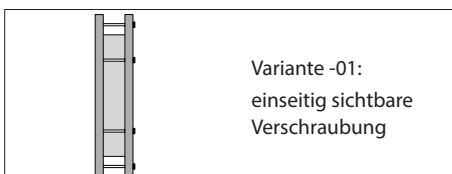

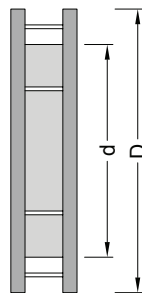
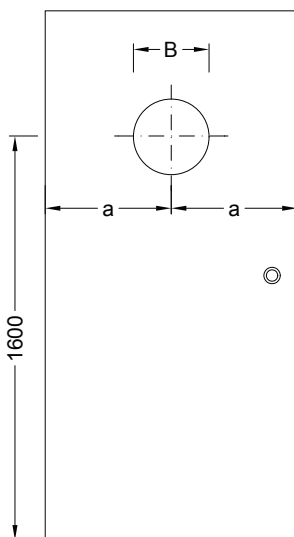

### Design.Bullaugen B 3000

- in perfekter Ausführungsqualität
- für Türblatt 38 - 45 mm
- zwei Metallringe in Edelstahl 1.4016 gebürstet
- zwei Glasfüllungen VSG 4 mm
- Befestigung beidseitig mit Hutmutter
- Option: an Türblattstärke anpassbar

D (mm)	d (mm)	B (mm)	Glas matt
250	170	225	0180 - 0080
300	220	270	0180 - 0081
350	250	315	0180 - 0082
400	280	355	0180 - 0083
450	300	390	0180 - 0084
500	350	450	0180 - 0085

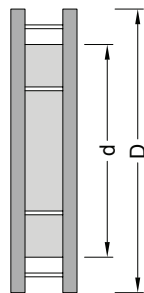
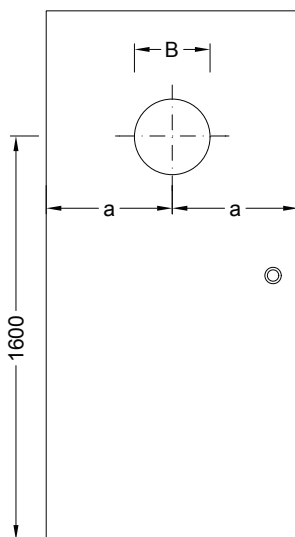

## Design.Bullaugen B 4000

- in perfekter Ausführungsqualität
- für Türblatt 40 mm (+/- 2 mm)
- zwei Metallringe in Edelstahl 1.4016 gebürstet
- eine Glasfüllung VSG 4 mm
- Befestigung beidseitig sichtbar geschraubt
- lieferbar ab 01. 2016
- (\*1) vorab lieferbar ab 01.06.2015

D (mm)	d (mm)	B (mm)	Glas klar	Glas matt
250	195	235	0180 - 0140	0180 - 0160
300	240	280	0180 - 0141	0180 - 0161
*1 350	280	330	0180 - 0142	0180 - 0162
400	310	370	0180 - 0143	0180 - 0163



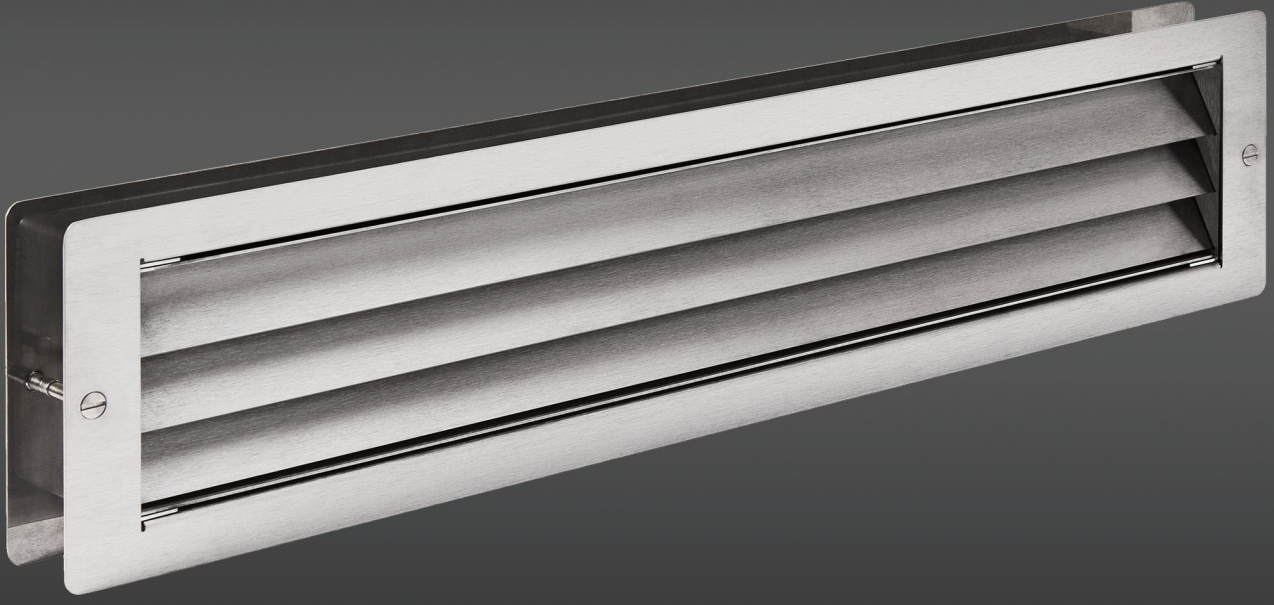

Lüftungsgitter

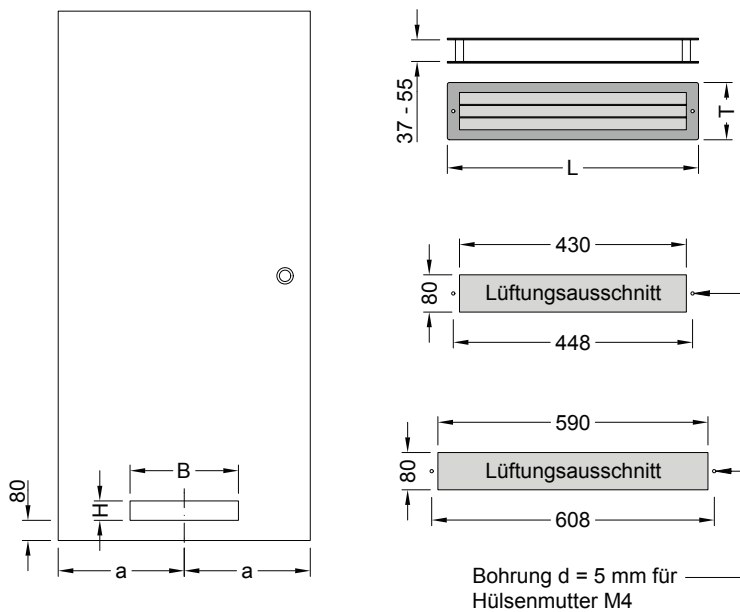

## Design.Lüftungsgitter L 1000

- in hochwertiger Ausführungsqualität
- für Türblatt 37 - 55 mm
- in Edelstahl 1.4301 gebürstet
- Befestigung beidseitig sichtbar geschraubt
- inkl. Befestigungsmaterial

L (mm)	T (mm)	Lüftungsausschnitt (B x H)	Lüftungsdurchlass	Art.-Nr
465	106	430 x 80	160 cm <sup>2</sup>	0180 - 0300
625	106	590 x 80	220 cm <sup>2</sup>	0180 - 0301



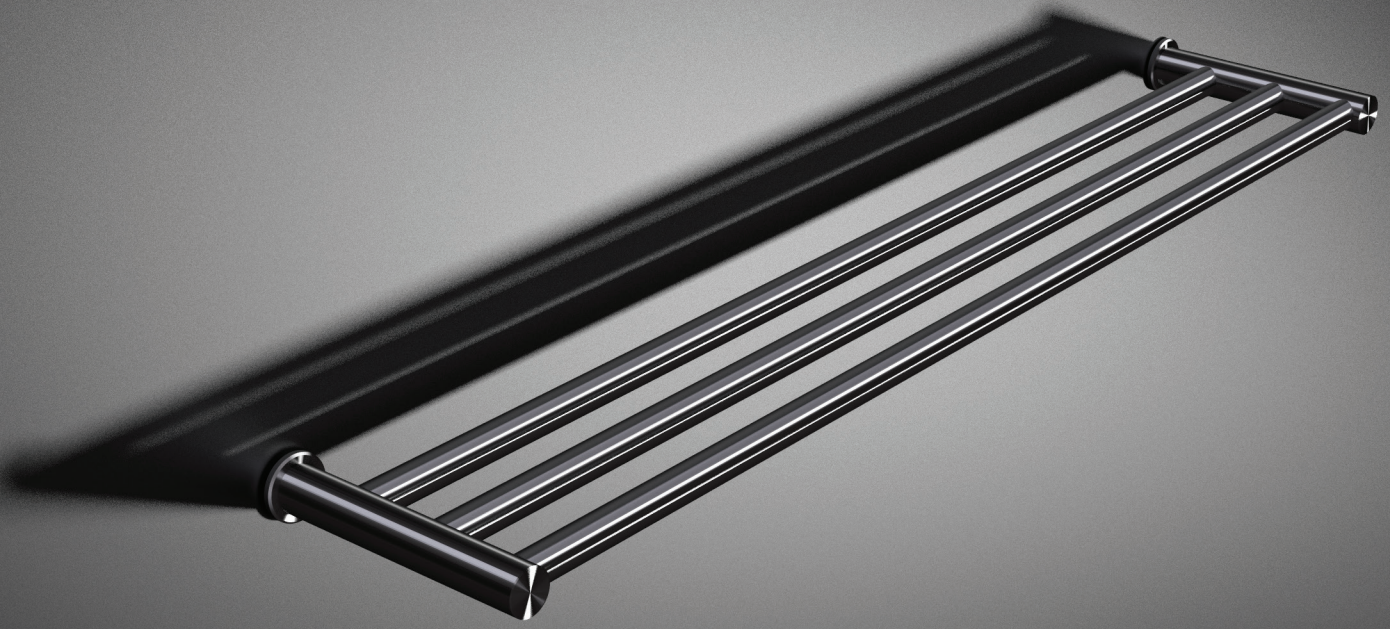

Taschenablagen

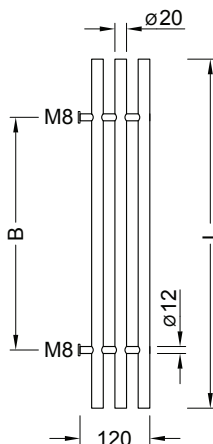
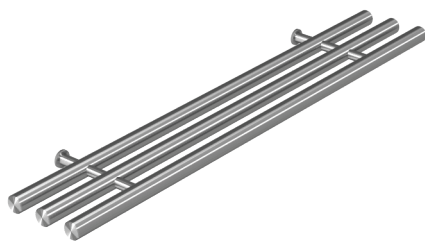

## Taschenablage TA.1

- Edelstahl geschliffen K320
- Querstab D : 20 mm
- Haltestab d : 12 mm
- inklusive Befestigungssatz TA.20

Länge L (mm)	Bohrmaß B (mm)	Art.-Nr.
450	300	0220 - 0001
600	400	0220 - 0002
750	500	0220 - 0003

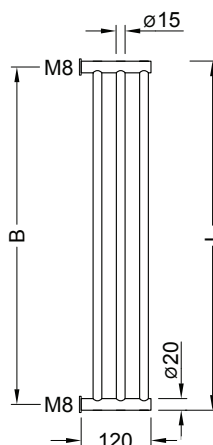
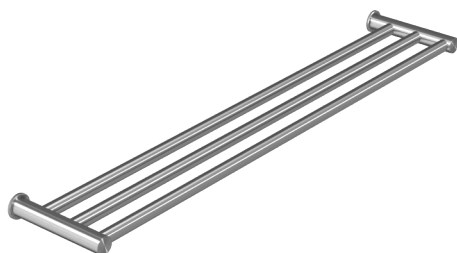

## Taschenablage TA.2

- Edelstahl geschliffen K320
- Querstab D : 15 mm
- Haltestab d : 20 mm
- inklusive Befestigungssatz TA.20

Länge L (mm)	Bohrmaß B (mm)	Art.-Nr.
450	430	0220 - 0010
600	580	0220 - 0011
750	730	0220 - 0012

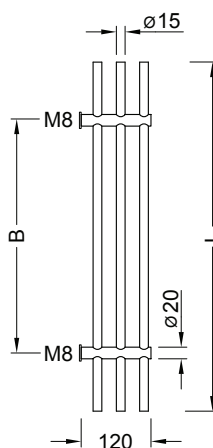
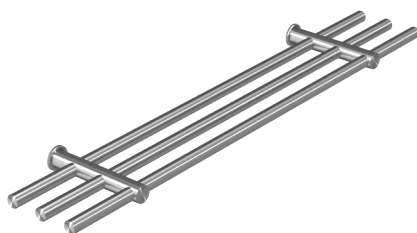

## Taschenablage TA.3

- Edelstahl geschliffen K320
- Querstab D : 15 mm
- Haltestab d : 20 mm
- inklusive Befestigungssatz TA.20

Länge L (mm)	Bohrmaß B (mm)	Art.-Nr.
450	300	0220 - 0020
600	400	0220 - 0021
750	500	0220 - 0022



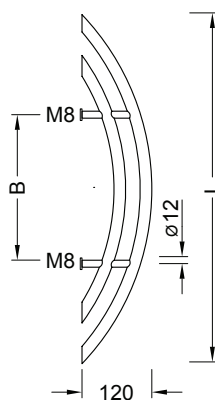
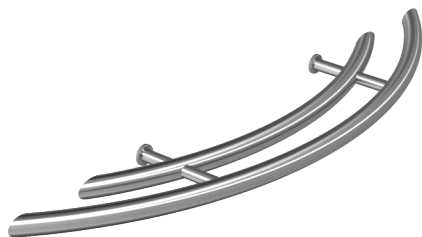

## Taschenablage TA.4

- Segmentbogen
- Edelstahl geschliffen K320
- Querstab D : 20 mm
- Haltestab d : 12 mm
- inklusive Befestigungssatz TA.20

Länge L (mm)	Bohrmaß B (mm)	Art.-Nr.
450	150	0220 - 0030
600	250	0220 - 0031
750	350	0220 - 0032

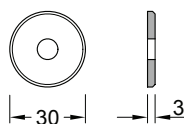
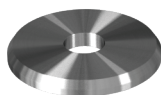

## Befestigungsset TA.20

- 2 Edelstahlscheiben d : 30 mm
- 2 Schrauben M8 x 30

Art.-Nr. 0220 - 0100

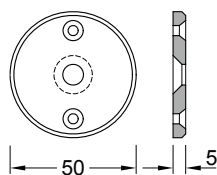
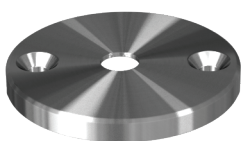

## Befestigungsset TA.30

- Frontmontage
- 2 Edelstahlscheiben d : 50 mm
- 2 Schrauben M8 x 30

Art.-Nr. 0220 - 0101

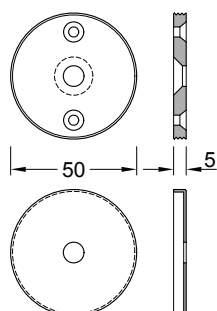
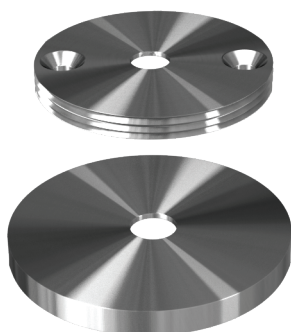

## Befestigungsset TA.40

- Frontmontage unsichtbar
- Aluscheiben mit Gewinde
- Edelstahlkappe d : 60 mm

Art.-Nr. 0220 - 0102



Mit unseren innovativen und modernen Fertigungsanlagen sind wir in der Lage, Ihre Anforderungen bis ins Detail zu erfüllen. Wir produzieren die Aufträge mit neuester CNC - Technologie und runden die Herstellung mit einer Vielzahl an Möglichkeiten der Metallverarbeitung und deren Verfahren ab. Die geforderten Endbehandlungen und Finishoberflächen wie Edelstahlfeinschliff, Polierarbeiten, Eloxal sowie Pulverbeschichtungen werden in unserer Produktionsstätte durchgeführt. Wir verarbeiten viele Materialien wie Edelstahl, Aluminium und Stahl auf dem dargestellten Maschinenpark.



## TYP - Tru Laser 3030

Zuschnitte:  
Edelstahl bis 15 mm  
Aluminium bis 10 mm  
St37 Stahl bis 20 mm



## CNC - Drehmaschinen

Wir führen Dreharbeiten nach Ihren Wünschen aus.  
Drehmaschinen Mazak Nexus 200 und 250-II MS.



## Nibbel Stanzmaschine Trumpf

TruPunch 5000

Die Stanztechnologie von Trumpf ermöglicht eine komplexe, dreidimensionale Blechbearbeitung mit dem Ziel der Komplettbearbeitung auf einer Maschine.

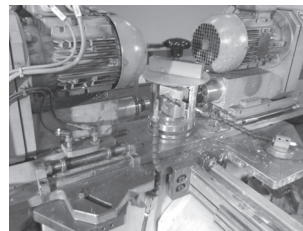

## Rohr - Bohrmaschine HEBO

Stufenlose Einstellung der Bohrwinkel bis 150° Durchmesser.  
Bohren bis 43 mm  
Fließbohren und Gewindeformen bis M10.

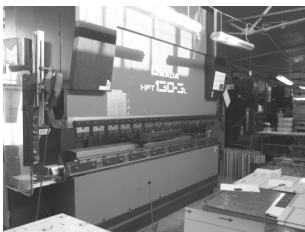

## CNC - Abkantpressen

Hydraulische CNC - Abkantpressen ermöglichen es uns, das jeweils passende Werkzeug zu verwenden, um für Sie bedarfsgerecht und wirtschaftlich fertigen zu können.  
Abkantlängen bis 3000 mm  
Material St37, VA, Aluminium



## Rundscheifen

Maschine HEBO NS ML 100 für Rohrdurchmesser 10 - 114 mm



## Spinningmaschine Leitfeld PNC106

Maximaler Durchmesser 700 mm  
Material: Edelstahl, Aluminium, St37 Stahl  
Materialstärke bis 3 mm

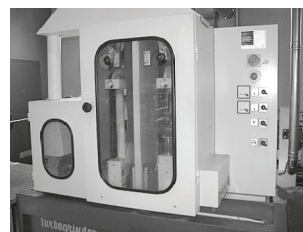

## Flachschleifen Turbogrunder

200 - 2K / B  
für Flachmaterial  
Materialbreite bis 200 mm



## Ecken Former Maschine

Maschine Multiflex ACF  
Eckenradius 2 - 100 mm  
Materialstärke bis 2 mm

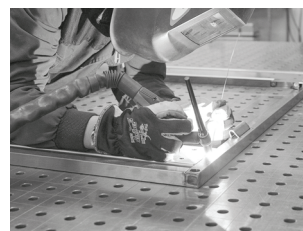

## Schweißarbeiten

MIG / MAG  
WIG  
E - Schweißen  
Bolzenschweißen  
Roboter - MAG - Schweißen



## Hydraulikpresse

Presskraft 100 Tonnen



## Rohrbiegemaschinen

Rohrbiegen mit CNC - Rohrbiegemaschinen.







[www.mlsgroup.eu](http://www.mlsgroup.eu)

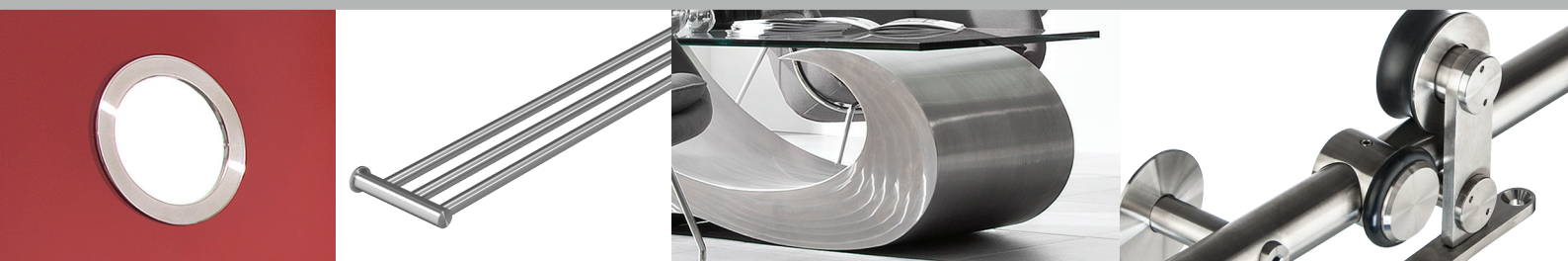

Produktion Verkauf

Metal - Laser - Serwis  
ul. Gen. Bema 19  
68-100 Zagan - Polen

T: +48 505 388 881  
F: +48 68 459 45 35  
E: [biuro@mlsgroup.eu](mailto:biuro@mlsgroup.eu)  
W: [www.mlsgroup.eu](http://www.mlsgroup.eu)