



Model 5272A, 5273A & 5274A Air Hammer





Form # Z492A

Date 2-02/A



Operator Instructions Includes – Foreseen Use, Work Stations, Putting Into Service, Operating, Dismantling, Assembly and Safety Rules.		Important Read these instructions carefully before installing, operating, servicing or repairing this tool. Keep these instructions in a safe accessible place.	
Manufacturer/Supplier Sioux Tools, Inc. 117 Levi Drive Murphy, NC 28906 U.S.A. Tel No. 828-835-9765 Fax No. 828-835-9685		Product Type 0.401" Shank Air Hammer	BPM See Specifications 
		Model No/Nos 5272A - Short 5273A - Medium 5274A - Long	Serial No.
Product Net Weight 5272A 5273A 5274A 3.00 3.75 4.40 lbs 1.40 1.70 2.00 kg	Recommended Use Of Balancer Or Support NO	Recommended Hose Bore Size – Minimum 3/8 ins 10 mm	Recommended Max. Hose Length 30 Ft 10 M

Air Pressure		Noise Level: Sound Pressure Level 100.0 dB(A) Sound Power Level 110.0 dB(A)	
Recommended Working Maximum	6.2 bar 90 PSI 6.2 bar 90 PSI	Test Method: Tested in accordance with Pneurop test code PN8NTC1 and ISC Standard 3744	

SAFETY MESSAGES Personal Safety Equipment Use - Safety Glasses YES Use - Safety Gloves YES Use - Safety Boots Use - Breathing Masks YES Use - Ear Protectors YES	 WARNING  Always Read Instructions Before Using Power Tools  Always Wear Safety Goggles  Wear Hearing Protection  Avoid Prolonged Exposure To Vibration	Vibration Level 13.9 Meters / Sec²
		Test Method: Tested in accordance with ISO standards 8662 Part 1

Safety rules when using a 5272A, 5273A or 5274A Air Hammer

- Always wear safety goggles as use of tool may cause flying objects.
- Prolonged exposure to vibration may cause injury.
- Read all instructions before using this tool. All operators must be fully trained in its use and aware of these safety rules.
- Do not exceed the maximum working air pressure.
- Use personal protection equipment as recommended.
- Some dust created by power sanding, sawing, grinding, drilling, and other construction activities contains chemicals known to cause cancer, birth defects and other reproductive harm.
- Use only compressed air at the recommended conditions.
- If the tool appears to malfunction, remove from use immediately and arrange for service and repair. If it is not practical to remove tool from service, then shut off the air supply to the tool and write or have written a warning note and attach it to the tool.
- If tool is to be used with a balancer or other suspension device, ensure that the tool is firmly attached to the suspension/support device.
- When operating the tool, always keep the body and particularly the hands away from the working attachment

- fixed to the tool.
- The tool is not electrically insulated. Never use the tool if there is any chance of coming into contact with live electricity.
- Always when using the tool, adopt a firm footing and/or position and grip the tool sufficiently only to overcome any reaction forces that may result from the tool doing work. Do not overgrip.
- Use only correct spare parts for maintenance and repair. Do not improvise or make temporary repairs. Major servicing and repairs should only be carried out by persons trained to do so.
- Do not lock, tape, wire, etc. the 'On/Off' valve in 'On' position. The trigger/lever, etc. must always be free to return to the 'Off' position when released.

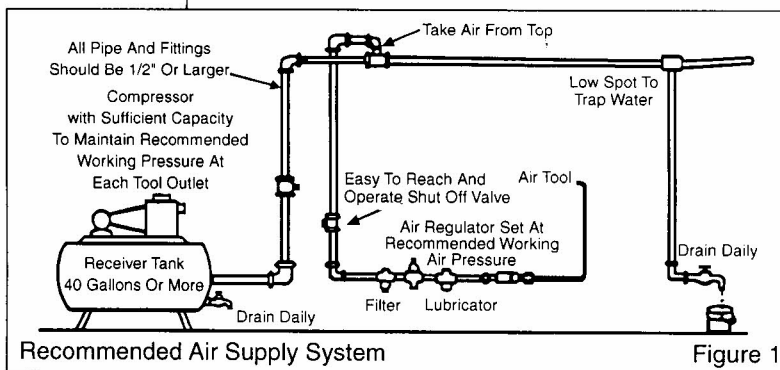

Recommended Air Supply System

Figure 1

- Always shut off the air supply to the tool and press the 'On/Off' valve to exhaust the air from the feed hose before fitting, removing or adjusting the working attachment fitted to the tool.
- Before using the tool, make sure that a shut off device has been fitted to the air supply line and the position is known and easily accessible so that the air supply to the tool can be shut off in an emergency.
- Check hose and fittings regularly for wear.
- Take care against entanglement of the moving parts of the tool with clothing, hair, ties, cleaning rags, rings, jewelry, watches, bracelets, etc. This could cause the body or parts of the body to be drawn towards and in contact with the moving parts of the tool and could be very dangerous.
- It is expected that users will adopt safe working practices and observe all local, regional and country legal requirements when installing, using or maintaining the tool.
- Take care that the exhaust air does not point towards any other person or material or substance that could be contaminated by oil droplets. When first lubricating a tool or if the tool exhaust has a high oil content, do not allow the exhaust air to come near very hot surfaces or flames.
- Never lay the tool down until the working attachment has stopped moving.
- When the tool is not in use, shut off the air supply and press the trigger/lever to drain the supply line. If the tool is not to be used for a period of time, first lubricate, disconnect from air supply and store in a dry average room temperature environment.
- If the tool is passed from one user to a new or inexperienced user, make sure these instructions are passed with the tool.
- Do not remove any manufacturer fitted safety devices where fitted, i.e., wheel guards, safety trigger, speed governors, etc.
- Wherever possible, secure workpiece with clamps, a vise, etc. to make it rigid so it does not move during the work operation. Keep good balance at all times. Do not stretch or overreach.
- Try to match the tool to the work operation. Do not use a tool that is too light or heavy for the work operation. If in doubt, seek advice.
- In general terms, this tool is not suitable for underwater use or use in explosive environments — seek advice from manufacturer.
- Try to make sure that the work area is clear to enable the work task to be performed safely. If practical and possible, try to clear unnecessary obstructions before starting work.
- Always use air hose and couplings with minimum working pressure ratings at least 1 1/2 times the maximum working pressure rating of the tool.

Foreseen Use Of The Tool – 5272A, 5273A & 5274A

This tool is designed for the purpose of chipping, riveting and scaling of metals and stone. In general terms, a reciprocating free piston in the cylinder of the tool imparts a blow to the chisel or working attachment. A list of suitable equipment to use with this tool can be provided by the manufacturer. Do not use the tool for any other purpose than that for which it was designed without first consulting the manufacturer or the manufacturer's authorized representative. Do not modify the tool even for its use as a chipper, etc. or for any other purpose without first consulting the manufacturer or his authorized representative.

Work Stations

The tool should only be used as a handheld, hand operated tool. It is always recommended that the tool is used when standing on a solid floor. It can be used in other positions, but before any such use, the operator must be in a secure position having a firm grip and footing and be aware of the extra safety precautions that must be observed when using the air hammer

Putting Into Service *Air Supply*

Use a clean lubricated air supply that will give a measured air pressure at the tool of 90 p.s.i./6.2 bar when the tool is running with the trigger/lever fully depressed. Use recommended hose size and length. It is recommended that the tool is connected to the air supply as shown in figure 1. Do not connect the tool to the air line system without incorporating an easy to reach and operate air shut off valve. The air supply should be lubricated. It is strongly recommended that an air filter, regulator, lubricator (FRL) is used as shown in Figure 1 as this will supply clean, lubricated air at the correct pressure to the tool. Details of such equipment can be obtained from your supplier. If such equipment is not used, then the tool should be lubricated by shutting off the air supply to the tool, depressurizing the line by pressing the trigger/lever on the tool. Disconnect the air line and pour into the hose adaptor a teaspoonful (5ml) of a suitable pneumatic motor lubricating oil preferably incorporating a rust inhibitor. Reconnect tool to air supply and run tool slowly for a few seconds to allow air to circulate the oil. If tool is used frequently, lubricate on daily basis and if tool starts to slow or lose power.

It is recommended that the air pressure at the tool while the tool is running is 90 psi/6.2 bar.

Operating

With the air supply disconnected, select the appropriate chisel/attachment to perform the work task. The Quick Change Chuck (23) is designed to accept only 0.401" (10.2 mm) diameter round shank chisels. They can be quickly attached as follows. Screw the Quick Change Chuck (23) on the threaded end (tapered) of the cylinder (21). Using a hex wrench, tighten the three hex screws in the base of the chuck against the cylinder to prevent the turning of the chuck due to vibration. Then, to install a chisel, pull the textured ring on the chuck back towards the cylinder, insert chisel until bit collar passes the four steel balls. Release textured ring and make sure the chisel is locked in place.

To use the spring retainer, screw the spring clockwise on the threaded barrel. Insert the chisel through the spring from the drive end. The small end of the spring must face the working end of the chisel. Move it to one side, allowing it to grip the outer shoulder flange of the chisel bit.

Never fit or remove a chisel with the air supply connected as accidental starting could cause the chisel to fly out of the tool causing serious injury.

The trigger (14) is the on/off valve for the tool. The power regulator (6) on the bottom of the handle regulates the flow of compressed air fed to the piston, which regulates the blow rate and the power of each blow.

An air strainer is built into the air inlet bushing (3). This should be checked periodically for blockage, particularly if the tool appears to lose power. It can be cleaned by removing air inlet bushing (3).

Dismantling & Assembly Instructions

Disconnect tool from air supply.

Pull textured ring on the back of Quick Change Chuck (23) toward cylinder (21) and take out chisel as fitted. Unscrew the Quick Change Chuck (23). Grip housing (1) in a vise fitted with soft jaws and unscrew cylinder (21). If this proves to be difficult to unscrew, use an extension bar on the spanner and/or provide local heating to the threaded area to soften and break the grip of the thread locking sealant. Then remove valve block assembly (15) from cylinder (21). If the valve block assembly (15) is not attached to the end of the cylinder (21), remove tool from vise and tap the front end of housing (1) to dislodge it. Return housing (1) to vise and unscrew inlet bushing (3).

Remove roll pin (2) to allow air regulator (6) to be pulled out completely with O-rings (5) and cap (4). Tap out roll pin (2) and pull out the trigger assembly. Grip valve stem (8) and pull off trigger button (14). This will release the valve parts: spring (13), O-ring (10), valve bushing (11), O-ring (9) and O-ring (7).

Reassembly

Clean all parts and examine for wear. Replace any components with parts obtained from the manufacturer or authorized distributor. Coat all parts with a suitable pneumatic lubricating oil and then reassemble in the reverse order. Fit chisel or attachment as required.

Operation Specification			
	5272A	5273A	5274A
Average Air Consumption	4.0 cfm (28 scfm)	4.0 cfm (28 scfm)	4.0 cfm (28 scfm)
Blows Per Minute	4,800	3,000	2,200
Piston Stroke	1-5/8" (41 mm)	2-5/8" (66 mm)	3-7/8" (98 mm)
Air Inlet Thread	1/4-18NPT	1/4-18NPT	1/4-18NPT
Length (without Q.C. Chuck)	7" (175 mm)	8-1/16" (205 mm)	10-1/4" (260 mm)

at 90 PSIG /6.2 bar

NOTES



Declaration of Conformity

Sioux Tools Inc.

117 Levi Drive, Murphy, NC 28906, U.S.A.

declare under our sole responsibility that the product

Model 5272A, 5273A & 5274A Air hammer, Serial Number

to which this declaration relates is in conformity with the following standard(s) or other normative document(s)

EN792 (Draft), EN292 Parts 1 & 2, ISO 8662 Part 1, Pneurop PN8NTC1

following the provisions of **89/392/EEC as amended by 91/368/EEC & 93/44/EEC Directives**

Gerald E. Seebeck (President)

Name and signature or equivalent marking of authorized person

Printed in Taiwan



Modèle 5272A, 5273A & 5274A

Marteau Pneumatique



Instructions de fonctionnement

Comprend : Utilisation prévue, stations de travail, mise en service, fonctionnement, démontage, montage et règles de sécurité.

Important

Lisez attentivement ces instructions avant d'installer, de faire fonctionner, d'entretenir ou de réparer cet outil. Gardez ces instructions dans un endroit sûr et facilement accessible.

Fabricant/Fournisseur

Sioux Tools, Inc.
117 Levi Drive
Murphy, NC 28906
U.S.A.

Tel No. 828-835-9765

Fax No. 828-835-9685

Type de produit
Marteau pneumatique pour tige de 10,2 mm (0,401 po)

Coups/min
Voir spécifications



Numéro du modèle
5272A - court
5273A - moyen
5274A - long

Numéro de série

Poids net du produit
5272A 5273A 5274A
1,40 1,70 2,00 kg

Emploi conseillé d'un dispositif d'équilibrage ou d'un support. **NON**

Alésage de tuyau recommandé
Taille minimum
10 mm

Longueur maximum de tuyau recommandée
10 m

Pression d'air

De fonctionnement recommandée **6,2 bar**
Maximum **6,2 bar**

Niveau sonore:

Niveau de pression sonore 100,0 dB(A)
Niveau de puissance sonore 110,0 dB(A)

Méthode de test: **Testé selon le code de test Pneurop PN8NTC1 et la norme ISO 3744.**

Messages de sécurité

Équipement de sécurité personnelle
Lunettes de sécurité **OUI**
Gants de sécurité **OUI**
Bottes de sécurité
Masques **OUI**
Protecteurs auriculaires **OUI**

- MISE EN GARDE**
Lisez toujours les instructions avant d'employer des outils électriques
Portez toujours des lunettes de sécurité
Portez toujours des dispositifs de protection antibruit
Évitez l'exposition prolongée aux vibrations

Niveau de vibrations **13,9 m/s²**

Méthode de test: **testé selon les normes ISO 8662, section 1**

Règles de sécurité pour l'emploi d'un marteau pneumatique 5272A, 5273A ou 5274A

- Il faut toujours porter des lunettes de sécurité et un masque respiratoire.
- Une exposition prolongée aux vibrations peut causer des blessures.
- Lisez les instructions avant d'employer cet outil. Tous les opérateurs doivent connaître parfaitement son utilisation et connaître ces règles de sécurité.
- Ne dépassez pas la pression d'air de fonctionnement maximum.
- Employez l'équipement de protection personnelle recommandé.
- Certaines poussières engendrées par le ponçage, le sciage, le meulage, le perçage pneumatique et d'autres activités de construction contiennent des produits chimiques qui sont connus comme provoquant le cancer, des anomalies congénitales et d'autres troubles reproductifs.
- Employez seulement de l'air comprimé dans les conditions recommandées.
- Si l'outil semble mal fonctionner, arrêtez immédiatement son emploi et faites-le réparer. S'il est difficile d'enlever l'outil de son aire de service, arrêtez l'arrivée d'air et fixez une note d'avertissement manuscrite à l'outil.
- Si l'outil doit être employé avec un dispositif d'équilibrage ou de suspension,

assurez-vous que l'outil est bien fixé à ce système de suspension ou de support.

- Quand vous employez l'outil, tenez toujours le corps et les mains à l'écart des accessoires de travail fixés à l'outil.
- Cet outil n'est pas isolé électriquement. N'employez jamais cet outil si vous risquez d'entrer en contact avec de l'électricité.
- Quand vous employez cet outil, prenez une position ferme et tenez bien l'outil pour compenser toutes forces de réaction qui pourraient être causées par le fonctionnement de l'outil. Ne serrez pas trop fort dans les mains.
- Employez seulement des pièces de rechange correctes pour l'entretien et les réparations. N'improvisez pas de réparations temporaires. L'entretien et les réparations ne doivent être effectuées que par du personnel qualifié.
- Ne bloquez pas les valves "On/Off" en position dans la position "On" (en service). Le levier de commande doit toujours être libre de retourner dans la position "Off" (hors

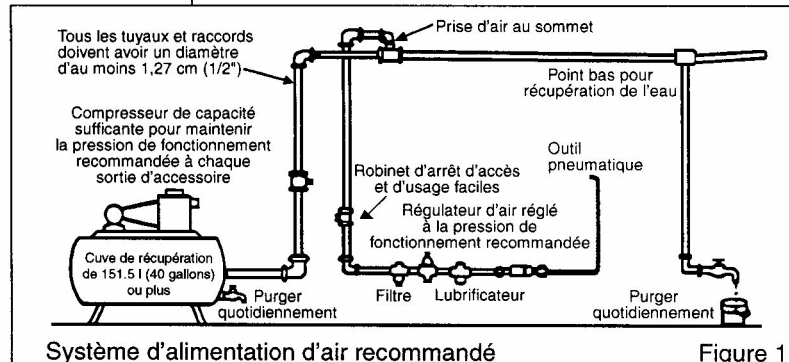

Système d'alimentation d'air recommandé

Figure 1

service) quand on le relâche.

- Arrêtez toujours l'arrivée d'air à l'outil et appuyez sur la valve "On/Off" pour purger l'air du tuyau d'alimentation avant de placer, enlever ou régler les accessoires de travail sur l'outil.
- Avant d'utiliser cet outil, assurez-vous qu'un robinet d'arrêt a été placé sur la conduite d'alimentation et que vous connaissez sa position et que vous pouvez y accéder facilement pour arrêter l'alimentation en cas d'urgence.
- Vérifiez l'usure du tuyau et des raccords régulièrement.
- Faites attention de ne pas accrocher les vêtements, les cheveux, les ceintures, les torchons de nettoyage, les bagues, la bijouterie, les montres, les bracelets, etc., dans une pièce en mouvement. Ceci risquerait de rapprocher le corps ou une partie du corps contre ces pièces en mouvement de l'outil et peut être extrêmement dangereux.
- Il est entendu que les utilisateurs adopteront des pratiques de travail sans danger et observeront tous les règlements locaux, régionaux ou nationaux lors de l'installation, de l'emploi ou de l'entretien de l'outil.
- Faites attention que la sortie d'air ne soit pas dirigée vers une autre personne ou quelque matériel ou substance qui pourrait être contaminé par des gouttelettes d'huile. Quand vous lubrifiez un outil pour la première fois ou si l'échappement a un contenu trop élevé en huile, éloignez l'air d'échappement des surfaces très chaudes et des flammes.
- Ne déposez jamais l'outil avant l'arrêt total des accessoires de travail.
- Quand l'outil n'est pas employé, arrêtez l'alimentation d'air et appuyez sur le levier pour purger l'air de la conduite d'alimentation. Si vous pensez ne pas l'employer pendant un certain temps, commencez par le lubrifier, puis déconnectez l'alimentation d'air et rangez-le dans une pièce à température ambiante et non humide.
- Si l'outil passe à un utilisateur nouveau ou peu expérimenté, soyez sûr que ces instructions lui sont données en même temps que l'outil.
- N'enlevez pas les dispositifs de sécurité dont le fabricant a équipé l'outil, comme les protège-roues, gâchette de sécurité, régulateurs de vitesse, etc.
- Autant que possible, fixez la pièce sur laquelle vous travaillez dans un collier de serrage, un étau, etc. pour l'immobiliser durant le travail. Soyez toujours bien en équilibre. Il ne faut jamais vous pencher ni étendre le bras excessivement.
- Essayez de faire correspondre l'outil avec le travail. N'employez pas un outil qui est trop léger ou trop lourd pour le travail, en cas de doute, demandez conseil.
- De manière générale, cet outil ne convient pas pour le travail sous l'eau ou à proximité d'explosifs - demandez l'avis du fabricant.
- L'aire de travail devrait être libre d'encombrements pour permettre un travail sans danger. Si possible et pratique, essayez d'enlever toutes obstructions inutiles avant de commencer à travailler.
- Employez toujours un tuyau d'air et des raccords dont les conditions nominales de fonctionnement sont au moins une fois et demi plus grandes que la pression de fonctionnement maximum de l'outil.

Utilisation prévue de l'outil – 5272A, 5273A, 5274A

Cet outil est destiné à buriner, à riveter, à dérouiller et à détartre les métaux et la pierre. En termes généraux, un piston libre alternatif dans le cylindre de l'outil imprime un coup au burin ou à l'accessoire de travail. Vous pouvez obtenir une liste des accessoires utilisables avec cet outil auprès du fabricant ou de son représentant autorisé. N'employez pas l'outil dans un but différent de celui pour lequel il a été conçu sans consulter au préalable le fabricant ou son représentant autorisé.

Ne modifiez par l'outil même pour l'employer comme burin, etc., ou dans quelque autre but que ce soit, sans consulter au préalable le fabricant ou son représentant autorisé.

Stations de travail

Cet outil ne doit être employé que manuellement. On recommande de toujours employer l'outil en position debout et sur un sol ferme. On peut l'employer dans d'autres positions mais avant un tel emploi, l'opérateur doit être en position stable, avoir l'outil bien en main et connaître les règles de sécurité qu'il faut suivre quand on emploie un marteau pneumatique.

Mise en service

Alimentation d'air

Employez une alimentation d'air propre et lubrifiée qui apporte une pression d'air mesurée à l'outil de 6,2 bar quand l'outil est en marche et que la manette de commande est complètement enfoncée. Employez un tuyau de la longueur et de la taille recommandées. Il est conseillé de connecter l'outil à l'alimentation d'air selon les indications de la figure 1. Ne connectez pas l'outil aux conduites d'air sans incorporer un robinet d'arrêt d'accès et d'usage facile. L'alimentation d'air doit être lubrifiée. Il est fortement conseillé d'employer un filtre à air, un régulateur et un lubrificateur (FRL) comme indiqué à la figure 1, car cela permet une alimentation d'air propre et lubrifiée à la bonne pression à l'outil. Vous pouvez obtenir les détails de cet équipement auprès de votre revendeur. Si vous décidez de ne pas employer cet équipement, il faut lubrifier l'outil en arrêtant l'alimentation d'air, puis en purgeant la pression la conduite en appuyant sur le levier de commande. Déconnectez la conduite d'air et versez une cuillère (5 ml) d'huile pour moteur pneumatique (avec anti-rouille de préférence) dans l'adaptateur de tuyau. Reconnectez l'outil à l'alimentation d'air et mettez l'outil en marche pendant quelques secondes pour que la circulation d'air permette la distribution de l'huile. Si l'outil est employé fréquemment ou si l'outil ralentit ou perd de sa puissance, lubrifiez-le tous les jours. On recommande une pression d'air à l'outil de 6,2 bar/90 psi quand l'outil est en marche.

Fonctionnement

Déconnectez l'alimentation d'air et choisissez l'accessoire ou burin approprié pour le travail. Le mandrin de changement rapide (23) est conçu pour n'accepter que des burins avec tige circulaire de 10,2 mm de diamètre. On peut les fixer rapidement de la manière suivante. Vissez le mandrin de changement rapide (23) sur le bout fileté (conique) du cylindre (21). Avec une clé hexagonale, serrez les trois vis hexagonales à la base du mandrin contre le cylindre pour éviter que les vibrations ne fassent tourner le mandrin. Puis, pour installer un burin, tirez la bague texturée du mandrin vers le cylindre, insérez le burin jusqu'à ce que la bague du burin passe au-delà des quatre billes d'acier. Relâchez la bague texturée et assurez-vous que le burin est bloqué.

Pour employer la bague de fixation à ressort, vissez le ressort dans le sens des aiguilles d'une montre sur le cylindre fileté. Insérez le burin dans le ressort du côté de l'entraînement. Le petit bout du ressort doit faire face à l'extrémité de fonctionnement du burin. Poussez-le de côté, pour lui permettre de serrer le rebord externe du burin.

Ne placez jamais un burin quand l'outil est connecté à l'arrivée d'air car un démarrage accidentel de l'outil pourrait faire sauter le burin et causer des blessures graves.

Le bouton de gâchette (14) est la commande marche - arrêt de l'outil. Le régulateur de puissance (6) dans le fond de la poignée règle le flux d'air comprimé qui arrive au piston, qui à son tour règle le taux de coups et la puissance de chaque coup.

Un filtre à air est encastré dans la douille d'entrée d'air (3). Il faut régulièrement vérifier qu'il n'est pas bloqué, surtout si l'outil semble perdre de sa puissance. On peut le nettoyer en enlevant la douille d'entrée d'air (3).

Instructions de démontage et de montage

Détacher l'outil de l'alimentation d'air.

Tirer l'anneau texturé à l'arrière du mandrin de changement rapide (23) vers le cylindre et dégager correctement le ciseau. Dévisser le mandrin de changement rapide (23). Fixer le carter (1) dans un étau à mâchoires souples et dévisser le cylindre (21). Si cette opération s'avère difficile, ajouter une rallonge à la clé et/ou chauffer la partie filetée pour assouplir et briser la prise de l'agent d'étanchéité du filetage. Puis déposer l'ensemble bloc de soupapes (15) du cylindre (21). Si l'ensemble bloc de soupapes (15) n'est pas fixé à l'extrémité du cylindre (21), enlever l'outil de l'étau et taper légèrement sur l'extrémité du carter (1) pour le dégager. Replacer le carter (1) dans l'étau et dévisser le coussinet d'entrée (3). Enlever la goupille de

cylindre (2) pour pouvoir dégager complètement le régulateur d'air (6) avec les joints toriques (5) et le chapeau (4). Enlever en tapant légèrement la goupille de cylindre (2) et dégager l'ensemble déclencheur. Saisir la tige de soupape (8) et ôter en tirant le bouton de déclencheur (14). Cette opération libère les pièces de soupape, le ressort (13), le joint torique (10), le coussinet de soupape (11), le joint torique (9) et le joint torique (7).

Remontage

Nettoyer toutes les pièces et vérifier l'absence d'usure. Remettre en place tous les composants avec les pièces fournies par le fabricant ou un revendeur agréé. Enduire toutes les pièces d'huile de lubrification à air comprimé, puis reposer dans l'ordre inverse de la dépose. Fixer le ciseau ou l'attache correctement.

Spécifications de fonctionnement			
	5272A	5273A	5274A
Consommation moyenne d'air	113 l/min	113 l/min	113 l/min
Percussions par minute	4.800	3.000	2.200
Course du piston	41 mm	66 mm	98 mm
Filetage de l'entrée d'air	1/4-18NPT	1/4-18NPT	1/4-18NPT
Longueur (sans mandrin de changement rapide)	175 mm	205 mm	260 mm
@ 6.2 bar			

NOTE:



Déclaration de conformité

Sioux Tools Inc.

117 Levi Drive, Murphy, NC 28906, U.S.A.

Modèle 5272A, 5273A, 5274A, Marteau pneumatique, Numéro de série

Nous déclarons sous notre propre responsabilité que ce produit est en conformité avec les normes ou documents normalisés suivants EN792 (version préliminaire), EN292 Sections 1 & 2, ISO 8622 section 1, Pneurop PN8NTC1 selon les réglementations 89/392/EEC, 91/368/EEC & 93/44/EEC.

Gerald E. Seebeck (Président)

Nom et signature de la personne autorisée



Modell 5272A, 5273A und 5274A Drucklufthammer



Betriebsanweisung Inhalt: Vorgesehener Verwendungszweck, Arbeitsstationen, Inbetriebnahme, Bedienung, Auseinanderbau, Zusammenbau und Sicherheitsvorschriften		Wichtig Diese Anweisungen vor der Montage, dem Betrieb, der Wartung oder der Reparatur dieses Werkzeugs sorgfältig lesen. Diese Anweisungen sicher und leicht zugänglich aufbewahren.	
Hersteller/Lieferant Sioux Tools, Inc. 117 Levi Drive Murphy, NC 28906 U.S.A. Tel No. 828-835-9765 Fax No. 828-835-9685		Produktgruppe 0,401 Inch Druckluft-Einsteckhammer	Schläge/Min Siehe die Technische Daten 
		Modell Nr. 5272A – Kurz 5273A – Mittellang 5274A – Lang	Serien Nr.
Nettogewicht des Produktes 5272A 5273A 5274A 1,40 1,70 2,00 kg	Verwendung einer Ausgleichs – bzw. Stützvorrichtung empfohlen: NEIN	Empfohlenes Schlauchdurchmesser Mindestgröße 10 mm	Empfohlene Schlauchlänge max. 10 m
Luftdruck Empfohlener Arbeitsdruck 6,2 bar Höchstdruck 6,2 bar		Lärmpegel: Lärmdruckpegel 100,0 dB(A) Lärmleistungspegel 110,0 dB(A) Testverfahren: Getestet nach dem Pneurop-Testcode PN8NTC1 und der ISO-Norm Nr. 3744	
SICHERHEITSHINWEISE Persönliche Sicherheitsausrüstung Verwendung: von Schutzbrille JA von Schutzhandschuhen JA von Schutzhandschuhen JA von Atemschutz JA von Gehörschutz JA	WARNUNG  Vor dem Gebrauch von angetriebenen Werkzeugen immer die Anweisungen durchlesen Immer Schutzbrille tragen Gehörschutz tragen Sich nicht über einen längeren Zeitraum Vibrationen aussetzen	Vibrationspegel: 13,9 m/Sek. Testverfahren: Getestet nach der ISO-Norm 8662 Teil 1	

Sicherheitshinweise für den Einsatz eines 5272A, 5273A, 5274A Drucklufthammers

- Immer eine Schutzbrille und ein Atemschutzgerät tragen.
- Sich über einen längeren Zeitraum Vibrationen auszusetzen, kann zu Verletzungen führen.
- Alle Anleitungen vor dem Gebrauch dieses Werkzeugs durchlesen. Alle Bediener müssen mit dem Gebrauch dieses Werkzeugs und den Sicherheitsvorschriften vertraut gemacht werden.
- Nicht den Höchstarbeitsdruck überschreiten.
- Persönliche Sicherheitsausrüstung wie empfohlen tragen.
- Durch Maschinenschleifen, Sägen, Schleifen, Bohren und andere Tätigkeiten auf Baustellen kann Staub mit Chemikalien freigesetzt werden, die Krebs, Geburtsfehler und andere Schäden am Fortpflanzungssystem verursachen können.
- Nur unter den empfohlenen Bedingungen Druckluft verwenden.
- Bei Fehlfunktionen des Werkzeugs dieses nicht mehr verwenden, und es sofort warten und reparieren lassen. Wenn das Werkzeug weiterhin verwendet werden muss, die Luftzufuhr abschalten, und einen Warnhinweis am Werkzeug anbringen.
- Wenn das Werkzeug mit einer Ausgleichs – oder einer anderen Aufhängungsvorrichtung verwendet wird, sicherstellen, dass das Werkzeug fest an einer Ausgleichs – bzw. Aufhängungsvorrichtung angebracht worden ist.
- Das Werkzeug ist nicht elektrisch isoliert. Niemals das Werkzeug berühren, wenn auch nur die geringste Wahrscheinlichkeit

- besteht, mit stromführenden Teilen in Berührung zu kommen.
- Immer beim Gebrauch des Werkzeugs eine standfeste Position einnehmen. Das Werkzeug fest halten, um es trotz der von dem laufenden Werkzeug ausgehenden Kräfte führen zu können. Beim Festhalten nicht verkrampfen.
- Nur ordnungsgemäße Ersatzteile für die Wartung und Reparatur verwenden. Nicht improvisieren, und keine notdürftigen Reparaturen vornehmen. Größere Wartungs- und Reparaturarbeiten sollten von geschultem Personal vorgenommen werden.
- Keine Sperre, Klebeband oder Draht zum Halten des „An/Aus“-Ventils in „An“-Position verwenden. Der Drosselklappenhebel muss jederzeit beim Loslassen in die „Aus“-Position zurückkehren können.
- Immer die Druckluftzufuhr zum Werkzeug ausschalten, und zum Ablassen der Luft aus dem Luftschlauch das „An/Aus“-Ventil drücken, bevor der Arbeitsaufsatz am Werkzeug montiert, entfernt oder eingestellt wird.

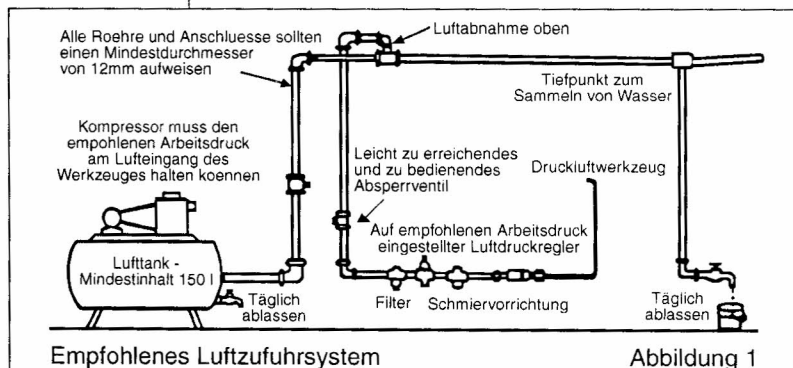

- Vor dem Gebrauch des Werkzeugs sicherstellen, dass sich eine Absperrvorrichtung in der Zufuhrleitung befindet. Die Lage dieser Absperrvorrichtung muss bekannt und leicht zugänglich sein, um die Luftzufuhr im Notfall abstellen zu können.
- Den Schlauch und die Anschlussstücke regelmäßig auf Abnutzung untersuchen.
- Darauf achten, dass sich die beweglichen Teile des Werkzeugs nicht in Kleidung, Haar, Krawatten, Reinigungstüchern, Ringen, Schmuck, Armbanduhr, Armbändern usw. verfangen können. Dies könnte dazu führen, dass der menschliche Körper oder Körperteile in Richtung Werkzeug gezogen werden, was zum äußerst gefährlichen Kontakt mit den beweglichen Teilen des Werkzeugs führen könnte.
- Es wird erwartet, dass Bediener sichere Arbeitspraktiken anwenden und dass sie alle örtlichen, regionalen oder länderspezifischen Vorschriften bei der Montage, dem Gebrauch und der Wartung des Werkzeugs beachten.
- Sicherstellen, dass die Abluft nicht auf andere Personen bzw. Materialien oder Substanzen gerichtet wird, die durch Ölspritzer verunreinigt werden könnten. Beim ersten Schmieren des Werkzeugs oder wenn die Abluft des Werkzeugs einen hohen Ölgehalt aufweist, darf die Abluft nicht in die Nähe von sehr heißen Oberflächen oder Flammen gelangen.
- Niemals das Werkzeug ablegen, solange der Arbeitsaufsatz noch läuft.
- Bei Nichtgebrauch des Werkzeugs die Luftzufuhr abstellen und mit dem Auslöser/Hebel die Luft aus der Zufuhrleitung ablassen. Wenn das Werkzeug für längere Zeit nicht benutzt wird, es zunächst schmieren, von der Luftzufuhr abtrennen und an einem trockenen Ort bei durchschnittlicher Raumtemperatur lagern.
- Wenn das Werkzeug an einen neuen, unerfahrenen Benutzer weitergegeben wird, sicherstellen, dass auch diese Anleitungen zusammen mit dem Werkzeug übergeben werden.
- Keine vom Hersteller am Werkzeug angebrachten Sicherheitsvorrichtungen entfernen oder verschieben. Die gilt für Schleifscheibenschutzhauben, Sicherheitsauslöser, Drehzahlregler usw.
- Wenn möglich das Werkstück mit Klemmzwingen, einem Schraubstock usw. sichern, damit es sich während der Bearbeitung nicht verschiebt. Jederzeit die Balance wahren, und sich nicht überstrecken oder versuchen, zu weit entfernt liegende Werkstücke zu erreichen.
- Für jeden Arbeitsvorgang das passende Werkzeug verwenden. Niemals ein zu leichtes oder zu schweres Werkzeug für einen Arbeitsvorgang verwenden. Im Zweifel einen Fachmann um Rat bitten.
- Im Allgemeinen kann dieses Werkzeug nicht unter Wasser oder in einer Umgebung mit Explosionsgefahr verwendet werden. Fragen Sie den Hersteller um Rat.
- Sicherstellen, dass der Arbeitsbereich aufgeräumt ist, um die Arbeit sicher ausführen zu können. Wenn möglich, unnötige Hindernisse vor dem Arbeitsbeginn aus dem Weg räumen.
- Immer Luftschläuche und Verbindungsstücke verwenden, die einem nominalen Arbeitsdruck von wenigstens dem 1 1/2 fachen des Höchstleistungsdrucks des Werkzeugs standhalten.

Vorgesehener Einsatzbereich des Werkzeugs – 5272A, 5273A, 5274A

Dieses Werkzeug ist zum Abmeißeln, Vernieten und Abklopfen von Metallen und Gestein vorgesehen. Ein freier Hubkolben schlägt auf den Meißel oder das Aufsatzstück. Beim Hersteller kann eine Liste mit für dieses Werkzeug geeigneten Zubehörteilen angefordert werden. Dieses Werkzeug nur in den dafür vorgesehenen Anwendungsbereichen einsetzen, nachdem zuvor der Hersteller oder einer seiner Vertragshändler um Rat gefragt wurde. Das Werkzeug niemals für andere Anwendungszwecke oder für seinen Einsatz als Meißel usw. in irgendeiner Weise verändern, ohne zuvor den Hersteller oder einen seiner Vertragshändler um Rat zu fragen.

Arbeitsstationen

Das Werkzeug sollte nur als mit der Hand gehaltenes und bedientes Werkzeug eingesetzt werden. Es wird empfohlen, das Werkzeug nur in einer standfesten Position zu benutzen. Es kann in anderen Positionen verwendet werden, wobei der Bediener sich jedoch in einer sicheren Position mit festem Halt und sicherer Stütze befinden muss. Er muss mit den besonderen Vorsichtsmaßnahmen vertraut sein, die beim Betreiben eines Drucklufthammers beachtet werden müssen.

Inbetriebnahme

Luftzufuhr

Eine saubere, geschmierte Luftzufuhr verwenden, die dem laufenden Werkzeug einen regulierten Luftdruck von 6,2 bar zuführt, wenn der Drosselklappenhebel ganz herunter gedrückt wird. Die empfohlene Schlauchgröße- und -länge verwenden. Es wird empfohlen, das Werkzeug an eine wie in Abbildung 1 gezeigte Luftzufuhr anzuschließen. Das Werkzeug nicht an ein Luftleitungssystem ohne eingebautes, leicht zu erreichendes und zu bedienendes Luftabsperrentil anschließen. Die Luftzufuhr sollte geschmiert sein. Es wird dringend empfohlen, dass ein Luftfilter, Regler und eine Schmiervorrichtung (FRL), wie in Abbildung 1 gezeigt, verwendet wird, um saubere, geschmierte Luft mit dem ordnungsgemäßen Druck zum Werkzeug zu leiten. Ihr Lieferant kann Ihnen Einzelheiten über eine solche Anlage zur Verfügung stellen. Wenn eine solche Anlage nicht verwendet wird, sollte das Werkzeug geschmiert werden, indem die Luftzufuhr zum Werkzeug abgeschaltet wird und der Druck aus der Leitung durch Drücken des Drosselklappenhebels am Werkzeug abgelassen wird. Die Luftleitung abtrennen, und in den Schlauchadapter einen Teelöffel (5ml) für pneumatische Motoren geeignetes Schmieröl gießen, das ein Rostschutzmittel enthalten sollte. Das Werkzeug wieder an die Luftzufuhr anschließen, und es einige Sekunden langsam laufen lassen, um das Öl mit der Luft zirkulieren zu lassen. Wenn das Werkzeug oft benutzt wird, es täglich schmieren. Außerdem sollte es geschmiert werden, wenn es langsam startet oder seine Leistungsfähigkeit nachläßt. Der empfohlene an das laufende Werkzeug anzulegende Luftdruck beträgt 6,2 bar.

Betrieb

Bei abgetrennter Druckluftzufuhr einen geeigneten Meißel bzw. ein geeignetes Zubehörteil auswählen, das sich zur Erledigung der geplanten Arbeit eignet. Das Schnellwechsel-Spannfutter (23) kann nur Meißel mit einem Durchmesser von 10,2 mm (0,401 Zoll) aufnehmen. Diese Meißel werden schnell wie folgt eingespannt. Das Schnellwechsel-Spannfutter (23) am Zylinderende (21) mit Gewinde (spitz zulaufend) schrauben. Mit einem Sechskantschlüssel die drei Sechskantschrauben unten am Spannfutter gegen den Zylinder festziehen, um zu verhindern, dass sich das Spannfutter aufgrund von Vibrationen drehen kann. Dann zum Installieren des Meißels den texturierten Ring am Spannfutter an den Zylinder zurückziehen und den Meißel in das Spannfutter stecken, bis das Bund die vier Stahlkugeln passiert hat. Den texturierten Ring loslassen, und sicherstellen, dass der Meißel fest eingespannt ist.

Für den Gebrauch der Federsicherung die Feder mit einer Rechtsdrehung auf den mit einem Gewinde versehenen Zylinder schrauben. Den Meißel durch die Feder vom Antriebsende aus einstecken. Das kleine Ende der Feder muss zum Arbeitsende des Meißels weisen. Die Feder auf eine Seite schieben, so dass sie in das Außenrandflansch der Meißelspitze greift.

Niemals einen Meißel mit angeschlossener Luftzufuhr einspannen, weil ein unvorhergesehenes Anlaufen zum Herausschleudern des Meißels und zu Personenschäden führen kann.

Der Druckschalterknopf (14) ist das Ein-/Ausschaltventil des Werkzeugs. Der Leistungsregler (6) unten am Griff reguliert den Druckluftzufluss zum Kolben und damit die Schläghäufigkeit und -stärke.

In der Einlassbuchse (3) befindet sich ein Luftsieb. Dieses regelmäßig auf Verstopfungen untersuchen. Dies gilt insbesondere, wenn das Werkzeug langsamer läuft oder weniger leistet. Zum Reinigen des Siebs die Drucklufteinlassbuchse (3) abnehmen.

Anleitungen zum Auseinander- und Zusammenbau

Das Werkzeug von der Luftzufuhr abtrennen.

Den texturierten Ring hinten am Schnellwechsel-Spannfutter in Richtung Zylinder ziehen, und den eingepassten Meißel herausziehen. Das Schnellwechsel-Spannfutter (23) abschrauben. Den Griff (1) in einen Schraubstock mit weichen Backen spannen, und den Zylinder (21) abschrauben. Wenn dieser nur mit Schwierigkeiten abgeschraubt werden kann, eine Verlängerungsstange auf den Schraubenschlüssel stecken und/oder den Gewindebereich erwärmen, um die Gewindedichtungsmasse aufzuweichen und zu lösen. Dann die Ventilkopfbaugruppe (15) vom Zylinder (21) abziehen. Wenn die Ventilkopfbaugruppe (15) sich nicht am Ende des Zylinders (21) befindet, das Werkzeug aus dem Schraubstock nehmen und auf das vordere Ende des Gehäuses (1)

klopfen, um die Ventilkopfbaugruppe zu lösen. Das Gehäuse (1) wieder in den Schraubstock spannen, und die Einlassbuchse (3) abschrauben. Den Walzenzapfen (2) abnehmen, um den Druckluftregler (6) vollständig zusammen mit den O-Ringen (5) und der Kappe (4) herausziehen zu können. Den Walzenzapfen (2) herausklopfen, und die Druckschalterbaugruppe herauszuziehen. Den Ventilschaft (8) ergreifen, und den Druckschalterknopf (14) abziehen. Dadurch lösen sich die Teile des Ventils, d.h. die Feder (13), der O-Ring (10), die Ventilbuchse (10) und die O-Ringe (9) und (7).

Wiederzusammenbau

Alle Teile reinigen und auf Abnutzung untersuchen. Nur beim Hersteller oder Vertragshändler Ersatzteile beziehen. Alle Teile mit einem für Druckluftwerkzeuge geeigneten Schmieröl einölen und in umgekehrter Reihenfolge wieder zusammenbauen. Den Meißel oder das Zubehörteil wie erforderlich einsetzen.

Betriebstechnische Daten			
	5272A	5273A	5274A
Durchschnittlicher Luftverbrauch	113 Liter pro Minute	113 Liter pro Minute	113 Liter pro Minute
Schläge pro Minute	4.800	3.000	2.200
Kolbenhub	41 mm	66 mm	98 mm
Gewinde, Lufteinlass	1/4-18NPT	1/4-18NPT	1/4-18NPT
Länge (ohne Q.C.-Spannfutter)	175 mm	205 mm	260 mm
@ 6.2 bar			

Hinweise:



Konformitätserklärung Sioux Tools Inc.

117 Levi Drive, Murphy, NC 28906, U.S.A.

Modell 5272A, 5273A und 5274A Drucklufthammer, Seriennummer

Wir erklären in alleiniger Verantwortung, daß dieses Produkt mit den folgenden Normen oder normativen Dokumenten übereinstimmt EN792 (Entwurf), EN292 Teile 1 & 2, ISO 8662 Teil 1, Pneurop PN8NTC1 gemäß den Bestimmungen der Richtlinien 89/392/EEC, 91/368/EEC & 93/44/EEC.

Gerald E. Seebeck (President)

----- Name und Unterschrift oder gleichwertige Kennzeichnung durch den Beauftragten -----



Modelos 5272A, 5273A y 5274A

Martillo neumático



Instrucciones para el operador Incluye - Reglas de seguridad; Uso anticipado; Estaciones de trabajo; Forma de poner la herramienta en servicio; Operación; e Instrucciones para montar y desmontar la unidad.		Importante Lea estas instrucciones cuidadosamente antes de instalar, operar, dar servicio o reparar esta herramienta. Mantenga estas instrucciones en un lugar seguro y accesible.	
Fabricante/Suministrador Sioux Tools, Inc. 117 Levi Drive Murphy, NC 28906 U.S.A. Tel No. 828-835-9765 Fax No. 828-835-9685		Tipo de producto Martillo neumático con mango de 0,401"	Golpes/Min Ve a la sección «Especificación»
		No. de Modelo 5272A - Corto 5273A - Mediano 5274A - Largo	No. de serie
Peso neto del producto 5272A 5273A 5274A 1,40 1,70 2,00 kg	Uso recomendado de equilibrador o soporte: NO	Mínimo tamaño recomendado para la manguera 10 mm	Máxima longitud recomendada para la manguera 10 m
Presión de aire Presión recomendada de trabajo 6,2 bars Presión máxima 6,2 bars		Nivel de ruido: Nivel de presión de sonido 100,0 dB(A) Nivel de potencia de sonido 110,0 dB(A) Método de prueba: Prueba efectuada de acuerdo con el código de pruebas Pneuop PN8NTC1 y la norma ISO 3744.	
Mensajes de Seguridad <i>Equipo de seguridad personal</i>	AVERTENCIA Siempre lea las instrucciones antes de usar herramientas eléctricas o neumáticas Siempre use gafas de seguridad Use protección para el oído Evite una exposición prolongada a la vibración	Nivel de vibración: 13,9 metros/seg² Método de prueba: Prueba efectuada de acuerdo con las normas ISO 8662, parte 1	
Reglas de seguridad cuando use un martillo neumático 5272A, 5273A y 5274A			

- Use siempre gafas de seguridad, ya que el uso de la herramienta puede causar objetos voladores.
- La exposición prolongada a la vibración puede causar lesiones.
- Lea todas las instrucciones antes de usar esta herramienta. Todos los operadores deben estar completamente adiestrados en su uso y conocer estas reglas de seguridad.
- No exceda la máxima presión neumática de trabajo.
- Use el equipo recomendado de protección personal.
- Ciertos polvos creados durante las operaciones de lijar, aserrar, amolar, taladrar y en otras actividades de construcción contienen sustancias químicas que se sabe causan cáncer, defectos congénitos y otros daños en el sistema reproductor.
- Use sólo aire comprimido en las condiciones recomendadas.
- Si la herramienta parece estar fallando, deje de usarla inmediatamente y procure darle servicio o repararla. Si no es práctico retirar la herramienta de servicio, entonces cierre el suministro de aire a la herramienta y escriba o haga que alguien escriba una nota de advertencia para fijarla sobre la herramienta.
- Si la herramienta se va a utilizar con un equilibrador o con otro dispositivo de suspensión, asegúrese de que la herramienta esté fijada firmemente a dicho dispositivo de suspensión o soporte.

- Cuando haga funcionar la herramienta, siempre mantenga el cuerpo y particularmente las manos fuera del dispositivo de trabajo fijado a la herramienta.
- La herramienta no está aislada eléctricamente. Nunca use la herramienta si hay algún riesgo de entrar en contacto con la electricidad.
- Siempre que vaya a utilizar la herramienta, debe estar parado firmemente o en una posición segura y agarrar la herramienta sólo lo suficiente para poder resistir cualquier fuerza de reacción que resulte cuando la herramienta comience a trabajar. No use demasiada fuerza para agarrar la herramienta.
- Use solamente las piezas de repuesto correctas cuando sea necesario mantener y reparar la herramienta. No haga improvisaciones ni reparaciones temporales. Las reparaciones y el servicio más complejo deben ser llevadas a cabo solamente por personal adiestrado.
- No trabe ni fije con cinta, alambre, etc., la válvula de cierre

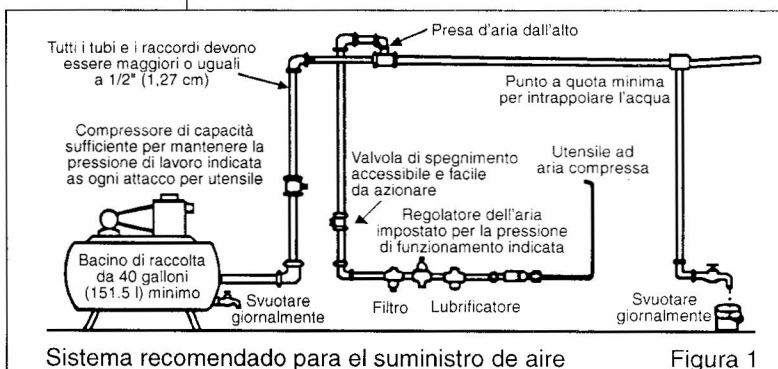

(On/Off) en la posición "On" (abierta). La palanca reguladora de velocidad debe siempre estar libre para retornar a la posición "Off" (cerrada) cuando se suelte.

- Siempre cierre el suministro de aire a la herramienta y oprima la válvula "On/Off" para dejar salir el aire de la manguera de alimentación antes de instalar, retirar o ajustar el dispositivo de trabajo fijado a la herramienta.
- Antes de usar la herramienta, asegúrese de que el dispositivo de cierre esté instalado en la línea de suministro y de que la posición del mismo sea conocida y fácilmente accesible para que el suministro de aire a la herramienta se pueda cerrar en caso de una emergencia.
- Inspeccione la manguera y las conexiones regularmente para ver si alguna pieza está desgastada.
- Tenga cuidado de no enredar las piezas móviles de la herramienta con la ropa, pelo, corbata, paños de limpieza, anillos, joyas, relojes, brazaletes, etc. Esto podría causar que el cuerpo o ciertas partes del cuerpo fueran puestas en contacto con las piezas móviles de la herramienta, lo que podría ser muy peligroso.
- Se espera que los usuarios adopten medidas seguras de trabajo y observen todos los requisitos legales locales, regionales y nacionales cuando instalen, usen o mantengan la herramienta.
- Tenga cuidado de que el aire de escape no apunte hacia otra persona o material o sustancia que se pudiera contaminar con las gotitas de aceite. Cuando lubrique una herramienta por primera vez, o si la salida de aire de la herramienta tiene un alto contenido de aceite, no permita que la salida de aire esté cerca de superficies muy calientes ni de llamas.
- Nunca suelte la herramienta hasta que el dispositivo de trabajo haya dejado de moverse.
- Cuando la herramienta no se use, cierre el suministro de aire y oprima el gatillo o la palanca de operación para drenar la línea de suministro de aire. Si la herramienta no se va a usar por un tiempo, lubríquela primero, desconéctela del suministro de aire y guárdela en un ambiente seco a temperatura ambiente.
- Si la herramienta pasa de un usuario a otro que es nuevo o sin experiencia, asegúrese de que estas instrucciones estén disponibles y sean pasadas con la herramienta.
- No retire cualquier dispositivo de seguridad instalado por el fabricante como, por ejemplo, los resguardos de las ruedas, el gatillo de seguridad, los controles de seguridad, etc.
- Cuando sea posible, asegure la pieza de trabajo con abrazaderas, una prensa, etc., para que quede rígida y no se mueva durante la operación de trabajo. Mantenga un buen equilibrio en todo momento. No se estire ni trate de alcanzar algo fuera de su alcance.
- Trate de adaptar la herramienta a la operación de trabajo. No use una herramienta que sea demasiado ligera o pesada para la operación de trabajo. Si tiene alguna duda, pida consejos.
- En términos generales, esta herramienta no es apropiada para ser usada bajo el agua o en ambientes explosivos - obtenga asistencia del fabricante.
- Trate de asegurar que el área de trabajo esté libre de obstrucciones para permitir que la tarea de trabajo se efectúe con seguridad. Si es práctico y posible, trate de eliminar cualquier obstrucción antes de comenzar el trabajo.
- Siempre use una manguera de aire y conexiones con una capacidad mínima de presión de trabajo de por lo menos 1-1/2 veces la presión máxima de trabajo de la herramienta.

Uso previsto de la herramienta – 5272A, 5273A, 5274A

Esta herramienta ha sido diseñada para cincelar, remachar y desescamar metales y piedras. En términos generales, un pistón libre recíprocante de la herramienta golpea el cincel o el accesorio de trabajo. El fabricante puede proporcionar una lista de equipos apropiados para trabajar con esta herramienta. No use la herramienta para cualquier otro fin que para el cual fue diseñada sin consultar primero al fabricante o al representante autorizado del fabricante. No modifique la herramienta, aún para usarla como cinceladora, etc., o para cualquier otro fin sin consultar primero al fabricante o al representante autorizado del fabricante.

Estaciones de trabajo

La herramienta sólo se debe usar como una herramienta portátil para ser operada con las manos. Siempre se recomienda que la herramienta se utilice cuando el operador esté firmemente parado sobre un piso sólido. Se puede usar en otras posiciones pero, antes de usarla de esa manera, el operador debe estar en una posición segura, parado firmemente, agarrando bien la herramienta y consciente de las reglas de seguridad que se deben obedecer cuando se usa el martillo neumático.

Forma de poner la herramienta en servicio

Suministro de aire

Use un suministro de aire limpio y lubricado con una presión en la herramienta de 90 p.s.i. o 6,2 bars cuando la herramienta esté funcionando con la palanca de control de velocidad completamente oprimida. Use una manguera del diámetro y longitud recomendado. También se recomienda que la herramienta esté conectada al suministro de aire en la forma que se muestra en la figura 1. No conecte la herramienta al sistema de aire sin incorporar una válvula de cierre de aire que sea fácil de alcanzar y de operar. El suministro de aire debe ser lubricado. Se recomienda enérgicamente utilizar un filtro de aire, regulador y lubricador (FRL) como se muestra en la figura 1, ya que suministrará aire limpio, lubricado y a la presión correcta para la herramienta. Su concesionario le podrá suministrar detalles sobre este equipo. Si no usa ese equipo, entonces debe lubricar la herramienta cerrando el suministro de aire, y aliviar la presión de la línea oprimiendo la palanca de control de velocidad en la herramienta. Desconecte la línea de aire y vierta en el adaptador de la manguera una cucharadita (5 ml) de un aceite lubricante de motor apropiado que incorpore, preferiblemente, un inhibidor de corrosión. Vuelva a conectar la herramienta al suministro de aire y hágala funcionar lentamente durante unos segundos para permitir que el aire circule el aceite. Si la herramienta se usa frecuentemente, lubríquela diariamente. Lubrique la herramienta también si comienza a perder velocidad o potencia.

Se recomienda que la presión de aire en la herramienta, cuando la herramienta esté funcionando, no sea menor de 90 psi/6,2 bars.

Operación

Con el suministro de aire desconectado, seleccione el cincel o accesorio necesario para ejecutar el trabajo deseado. El mandril de cambio rápido (23) ha sido diseñado para aceptar solamente cinceles con ejes redondos de 0,401" (10,2 mm) de diámetro. Los cinceles se pueden instalar rápidamente en la forma siguiente. Enrosque el mandril de cambio rápido (23) en el extremo con rosca (ahusado) del cilindro (21). Use una llave hexagonal para apretar los tres tornillos de cabeza hexagonal en la base del mandril contra el cilindro, con el fin de evitar que el mandril gire debido a la vibración. Entonces, para instalar un cincel, tire del anillo texturado en la parte posterior del mandril hacia el cilindro, inserte el cincel hasta que el collar del cincel pase más allá de las cuatro bolas de acero. Suelte el anillo texturado y asegúrese de que el cincel esté trabado en su lugar.

Para usar el retén del resorte, enrosque el resorte girándolo hacia la derecha (en el sentido del reloj) sobre el cilindro con rosca. Inserte el cincel a través del resorte desde el extremo impulsor. El extremo pequeño del resorte debe quedar frente al extremo cortante del cincel. Muévelo a un lado para que se enganche en el reborde externo del cincel.

Nunca instale ni retire un cincel con el suministro de aire conectado, ya que un arranque accidental de la herramienta podría causar que el cincel saliera volando fuera de la herramienta y pudiera causar lesiones serias.

El botón del gatillo (14) es la válvula para encender y apagar la herramienta. El regulador de potencia (6), ubicado en la parte inferior del asa, regula el flujo de aire comprimido que alimenta el pistón, lo que regula el número de golpes y la potencia de cada golpe.

Hay un filtro de aire (rejilla) en el buje de entrada de aire (3). Este filtro se debe inspeccionar periódicamente para ver si está tupido, particularmente si la herramienta pierde velocidad o potencia. El filtro se puede sacar retirando el buje de entrada de aire (3).

Instrucciones para montar y desmontar la herramienta

Desconecte la herramienta del suministro de aire.

Tire del anillo texturado en la parte posterior del mandril de cambio rápido (23) hacia el cilindro y saque el cincel de su lugar. Desenrosque el mandril de cambio rápido (23). Agarre la caja (1) en una prensa equipada con mandíbulas suaves y desenrosque el cilindro (21). Si es muy difícil de desenroscar, use una barra de extensión con una llave de horquilla y/o caliente el área de la rosca para aflojarla y romper el sellante usado en las roscas. Entonces retire el conjunto del bloque de la válvula (15) fuera del cilindro (21). Si el conjunto del bloque de la válvula (15) no está fijado al extremo del cilindro (21), retire la herramienta de la prensa y golpee ligeramente con un martillo el extremo frontal de la caja (1) para zafar el conjunto. Vuelva a colocar la caja (1) en la prensa de banco y desenrosque el buje de entrada (3). Retire el pasador de rodillo

(2), para permitir que el regulador de aire (6) se pueda sacar completamente con los anillos en "O" (5) y la tapa (4). Golpee ligeramente el pasador de rodillo (2) con un martillo y sáquelo del conjunto del gatillo. Agarre el vástago de la válvula (8) y saque el botón del gatillo (14). Esto soltará las piezas de la válvula, el resorte (13), el anillo en "O" (10), el buje de la válvula (11), el anillo en "O" (9) y el anillo en "O" (7).

Forma de volver a montar la herramienta

Limpie todas las piezas y examínelas para ver si tienen algún desgaste. Cambie cualquier componente con piezas obtenidas del fabricante o de un distribuidor autorizado. Recubra todas las piezas con un aceite lubricante para herramientas neumáticas y vuévalas a armar en orden inverso al usado para desarmar la herramienta. Vuelva a instalar el cincel o el accesorio requerido en la herramienta.

Especificación de Operación

	5272A	5273A	5274A
Consumo promedio de aire	113 l/min	113 l/min	113 l/min
Golpes por minuto	4.800	3.000	2.200
Carrera del pistón	41 mm	66 mm	98 mm
Rosca de la entrada de aire	1/4-18NPT	1/4-18NPT	1/4-18NPT
Longitud (sin el mandril de cambio rápido)	175 mm	205 mm	260 mm

@ 6.2 bar

Notas:



Declaración de Conformidad

Sioux Tools Inc.

117 Levi Drive, Murphy, NC 28906, U.S.A.

Martillo neumático, modelos 5272A, 5273A y 5274A, número de serie

Declaramos bajo nuestra sola responsabilidad que este producto está en conformidad con las normas o documentos normalizados siguientes: EN792 (Borrador), EN292 Partes 1 & 2, ISO 8662 Parte 1, Pneurop PN8NTC1 de acuerdo con las regulaciones 89/392/EEC, 91/368/EEC & 93/44/EEC.

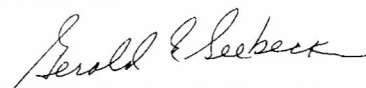
Gerald E. Seebeck (Presidente)

Nombre y firma o marca equivalente de persona autorizada



Model 5272A, 5273A & 5274A

Luchthamer



Bedienings instructies Inclusief - te verwachten gebruik, werkstations, in werking brengen, bedienen, demonteren, monteren en veiligheidsregels		Belangrijk Lees deze instructies zorgvuldig voor montage, bediening, onderhoud of reparatie van het gereedschap. Bewaar deze instructies op een veilige en toegankelijke plaats	
Fabrikant/Leverancier Sioux Tools, Inc. 117 Levi Drive Murphy, NC 28906 U.S.A. Tel No. 828-835-9765 Fax No. 828-835-9685		Produkt type Luchthamer (10,2 mm)	Slagen/Min Zie specificaties CE
Product netto gewicht 5272A 5273A 5274A 1,40 1,70 2,00 kg		Model Nr./Nrs. 5272A – kort 5273A – gemiddeld 5274A – lang	Serie nummer
Aanbevolen gebruik van balanceerder of onder- steuning NEE		Aanbevolen diameter van de slang – minimaal 10 mm	Aanbevolen max. lengte van de slang 10 m
Luchtdruk		Geluidsnivo: Geluidsdruk niveau 100,0 dB (A) Geluidskracht niveau 110,0 dB (A)	
Aanbevolen bij bedrijf 6.2 bar Maximaal 6.2 bar		Test methode: Getest in overeenstemming met de Pneurop test code PN8NTC1 en ISO standaard 3744.	
Veiligheid <i>Persoonlijke Veiligheids Uitrusting</i>	Waarschuwing Lees altijd de instructies voor her gebruik van zwaar gereedschap	Trillingsnivo: 13,9 m/s	
Gebruik: Veiligheidsbril JA Veiligheidshandschoenen JA Veiligheidsschoenen Zuurstofmasker JA Oorbeschermers JA	 Draag altijd een veiligheidsbril Draag gehoor bescherming Vermijd langdurige blootstelling aan trillingen	Test methode: getest in overeenstemming met ISO 8662, deel 1	

Veiligheidsregels voor werken met een 5272A, 5273A, 5274A luchtaangedreven hamer

- Draag altijd een veiligheidsbril, omdat het gebruik van het gereedschap wellicht rondvliegende stukken kan veroorzaken.
- Langdurige blootstelling aan trillingen kan letsel veroorzaken.
- Lees alle instructies voor gebruik van het gereedschap. Alle gebruikers moeten volledig zijn getraind in het gebruik en op de hoogte zijn van deze veiligheidsregels.
- Ga niet over de maximale werk luchtdruk heen.
- Gebruik persoonlijke veiligheids uitrusting zoals aangeraden.
- Schuren, zagen, slijpen, boren en andere gereedschapsactiviteiten kunnen stofdeeltjes creëren met chemische bestanddelen waarvan geweten is dat ze kanker, geboortedefecten en andere voortplantingsproblemen veroorzaken.
- Gebruik alleen perslucht onder de aanbevolen omstandigheden.
- Als het gereedschap niet goed werkt, stop de werkzaamheden dan onmiddellijk en regel onderhoud en reparatie. Als het niet lukt om te stoppen met de werkzaamheden, sluit de luchttoevoer dan af en schrijf, of laat een waar-schuwingsbriefje schrijven en bevestig het aan het gereedschap.
- Als het gereedschap wordt gebruikt met

- een balanceerder of een ander ophangingstoestel, verzeker u er dan van dat het gereedschap stevig is bevestigd aan het ophangings/ondersteuningstoestel.
- Als u het gereedschap gebruikt, hou dan het lichaam en specifiek de handen, weg van het bewegende gedeelte van het gereedschap.
- Het gereedschap is niet elektrisch geïsoleerd. Gebruik het gereedschap nooit als er een kans is dat u in contact komt met electriciteit.
- Zorg er altijd voor dat als u het gereedschap gebruikt, dat u stevig staat en pak het gereedschap voldoende vast om reactie krachten te voorkomen die voort kunnen komen uit de werking van het gereedschap. Grijp het niet te stevig vast.
- Gebruik alleen de juiste reserve onderdelen voor onderhoud en reparatie. Improviseer niet of doe geen tijdelijke reparaties. Groot onderhoud en reparatie zou alleen moeten worden uitgevoerd door een persoon die hierin is getraind.

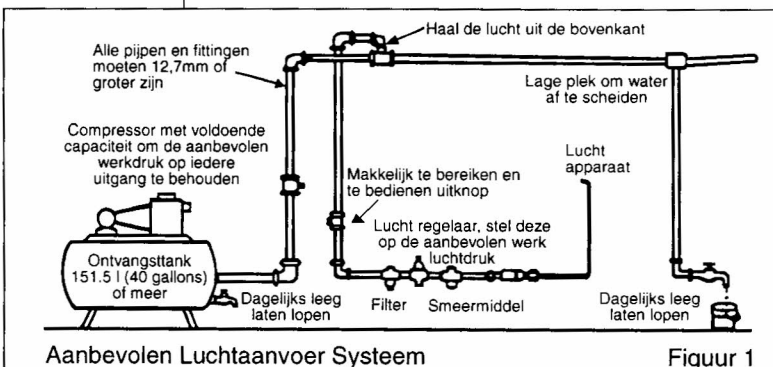

- Zorg ervoor dat de 'Aan/Uit' knop nooit vast staat in de 'Aan' positie d.m.v. tape, draad, etc. De knop moet altijd vrij bewegend terug kunnen naar de 'Uit' positie.
- Voordat u het bewegende gedeelte van het gereedschap monteert, verwijdert of aanpast, zorg er dan altijd voor dat u de lucht aanvoer naar het gereedschap afsluit en drukt op de 'Aan/Uit' klep om de lucht uit de voedings slang te laten.
- Voordat u het gereedschap gebruikt, verzeker u ervan dat een stopknop is aangebracht in de aanvoerleiding en dat de positie ervan bekend en makkelijk bereikbaar is, zodat de aanvoer kan worden stopgezet in een noodsituatie.
- Controleer de slang en fittingen regelmatig op slijtage.
- Zorg ervoor dat de bewegende gedeeltes niet verstrikt raken in kleding, haar, netjes, schoonmaak doeken, ringen, juwelen, horloges, armbanden etc. Dit kan ertoe leiden dat het lichaam of delen van het lichaam naar en in de bewegende gedeeltes van het gereedschap getrokken worden en dat kan erg gevaarlijk zijn.
- Het is te verwachten dat gebruikers een veilige werk routine zullen volgen en ervoor zullen zorgen dat alle lokale, regionale en nationale wetsvoorschriften worden gevolgd tijdens de installatie, het gebruik en het onderhoud van het gereedschap.
- Zorg er voor dat het uitlaatgas nooit wordt gericht op een ander persoon, materiaal of substantie wat besmet kan worden door oliedruppels, Als u voor het eerst het gereedschap smeert of als het uitlaatgas veel olie bevat, zorg er dan voor dat het uitlaatgas niet in de buurt komt van erg hete oppervlaktes of vlammen.
- Leg het gereedschap nooit neer totdat het bewegende gedeelte volledig tot stilstand is gekomen.
- Als het gereedschap niet in werking is, sluit de luchtaanvoer af en druk op de knop/kraan om de aanvoerleiding te legen. Als het gereedschap langere tijd niet wordt gebruikt, smeert het dan eerst, haal het los van de luchtaanvoer en bewaar het in een droge omgeving die een gemiddelde kamertemperatuur heeft.
- Als het gereedschap overgaat van een gebruiker naar een nieuwe of onervaren gebruiker, zorg er dan voor dat deze instructies mee worden geleverd bij het gereedschap.
- Verwijder nooit de door de fabrikant aangebrachte veiligheidsmiddelen, wiel bescherming, veiligheidskleppen, snelheids reguleerder, etc.
- Waar mogelijk, verzegel werkstukken met klemmen, een schroef, etc. om er zeker van te zijn dat het niet beweegt tijdens het werken. Hou te allen tijde een goede balans. Reik niet te ver of overstrek uzelf.
- Probeer het gereedschap aan te passen aan de werksituatie. Gebruik geen gereedschap dat te licht of te zwaar is voor de situatie. Als u twijfelt, vraag dan advies.
- Algemeen gesproken is het gereedschap niet geschikt voor onderwater gebruik of gebruik in een explosieve omgeving — vraag advies van de fabrikant.
- Probeer ervoor te zorgen dat het werkgebied zo is gemaakt dat de werktaak veilig kan worden uitgevoerd. Als het praktisch en mogelijk is, probeer dan onnodige versperringen te verwijderen voor met het werk te beginnen.
- Gebruik altijd een luchtslang en koppelingen met een minimale drukgraad van 1 1/2 keer de maximale werkingsdruk van het gereedschap.

Te verwachten gebruik van het gereedschap – 5272A, 5273A, 5274A

Dit gereedschap is ontworpen om metaal en steen te beitelen, klinken en af te bikken. In algemene termen, de heen-en weergaande vrije zuiger in de cilinder van het gereedschap brengt een slag over naar de beitel of het werkende hulpstuk. Een lijst met geschikte hulpstukken die gebruikt kunnen worden met dit gereedschap kan door de fabrikant geleverd worden.

Gebruik het gereedschap niet voor andere doeleinden dan waar het voor ontworpen is, zonder eerst de fabrikant of de door de fabrikant erkende vertegenwoordiger te consulteren. Pas het gereedschap nooit aan voor enige andere toepassing of zelfs voor het gebruik als een beitel zonder eerst advies gevraagd te hebben aan de fabrikant of een erkende vertegenwoordiger.

Werkposities

Het gereedschap mag alleen gebruikt worden als een in de hand vastgehouden en bediend gereedschap. Het wordt altijd aanbevolen dat het gereedschap gebruikt wordt als u op een stevige ondergrond staat. Het kan in andere posities gebruikt worden, maar voor zulk gebruik, moet de operator in een stevige positie staan, het gereedschap stevig vasthouden, stevig op de grond staan en zich bewust zijn van de veiligheidsvoorschriften die opgevolgd moeten worden wanneer een luchtaangedreven hamer gebruikt wordt.

Het in gebruik nemen

Lucht toevoer

Gebruik schone, gesmeerde luchttoevoer, die een luchtdruk aan het gereedschap geeft van 90 p.s.i./6.2 bar als het gereedschap in werking is met de knop volledig ingedrukt. Gebruik de aanbevolen slang dikte en lengte. Het is aanbevolen dat het gereedschap wordt aangesloten op de luchttoevoer zoals getoond in figuur 1. Sluit het gereedschap niet op de luchttoevoer aan, zonder een makkelijk te bereiken en bedienen 'uit' knop aan te brengen. De luchttoevoer moet gesmeerd zijn. Het wordt ten sterkste aangeraden om een luchtfilter, regelaar en smeermiddel (FRL) te gebruiken zoals in figuur 1 wordt getoond, dit zorgt ervoor dat er schone en gesmeerde lucht op de juiste druk naar het gereedschap gaat. Verdere details van een dergelijke uitrusting kan bij uw leverancier worden verkregen. Als dergelijke uitrusting niet wordt gebruikt, dan moet het gereedschap worden gesmeerd door de luchttoevoer af te sluiten, de leiding te ontluichten door de knop op het gereedschap in te drukken. Maak de luchtleiding los en giet in het slangkoppelstuk een theelepel (5 ml.) van een geschikte smeerolie voor een pneumatische motor, deze moet voorzien zijn van een roestremmend middel. Bevestig het gereedschap weer aan de luchttoevoer en laat het gereedschap langzaam een paar seconden lopen om via de lucht de olie te laten circuleren. Als het gereedschap regelmatig wordt gebruikt, smeert het dan dagelijks of als het gereedschap langzamer gaat draaien of kracht begint te verliezen.

Het wordt aanbevolen, wanneer het gereedschap aan is, dat de luchtdruk 6,2 bar is.

Bediening

Selecteer de geschikte beitel/hulpstuk om het werk uit te voeren, terwijl het gereedschap niet op de luchttoevoer is aangesloten. De snelwissel-kop (23) is ontworpen opdat er alleen beitels met een ronde schacht met een diameter van 10,2 mm (0,401") oppassen. Ze kunnen als volgt snel vastgemaakt worden. Schroef de snelwissel-kop (23) op het met schroefdraad voorziene (taps toelopende) uiteinde van de cilinder (21). Draai de drie zeskantschroeven in de basis van de boorhouder tegen de cilinder met een inbus sleutel aan om te voorkomen dat de boorhouder gaat draaien als gevolg van de vibraties. Vervolgens, om een beitel te installeren, moet u de ring met textuur op de basis van de boorhouder naar achteren, in de richting van de cilinder trekken en plaatst u de beitel totdat de kraag van de beitel voorbij de vier stalen kogels zit. Laat de ring met textuur los en zorg ervoor dat de beitel goed op zijn plaats zit.

Om de veer te gebruiken, moet u de veer in de richting van de klok op de van schroefdraad voorziene trommel schroeven. Steek de beitel in het aandrijfuiteinde van de veer. Het nauwe uiteinde van de veer moet naar het operationele uiteinde van de beitel wijzen. Breng haar naar één kant zodat zij de uitwendige borstflens van het beitelbit kan vastgrijpen.

Breng de beitel nooit aan of maak deze niet los als het gereedschap op de luchttoevoer aangesloten is, omdat het per ongeluk starten van het gereedschap de beitel kan doen losvliegen en hierdoor kan ernstig letsel ontstaan.

De knop (14) is de aan/uit-knop van het gereedschap. De vermogen regelaar (6) aan de onderkant van de handgreep regelt de stroom van lucht onder druk naar de zuiger, welke op zijn beurt de slagsnelheid en de kracht van elke slag regelt.

Er is een luchtfilter in de luchtinlaatkoppeling (3) geplaatst. Deze moet regelmatig op verstoppingen gecontroleerd worden, speciaal als het gereedschap aan vermogen lijkt te verliezen. Het filter kan schoongemaakt worden door de luchtinlaatkoppeling (3) te verwijderen.

Instructies voor Demontage en Montage

Koppel het gereedschap los van de luchttoevoer.

Trek de gestructureerde ring op de achterzijde van de Snelle Spankop (23) in de richting van de cilinder en neem de gemonteerde beitel weg. Schroef de Snelle Spankop (23) los. Klem het huis (1) in een bankschroef met zachte klemmen en schroef de Cilinder (21) los. Als hij moeilijk kan worden losgeschroefd, maak dan gebruik van een verlengstang op de moersleutel en/of verwarm de schroefdraad dan plaatselijk om de klemkracht van de schroefdraaddichting los te maken en te doorbreken. Verwijder vervolgens de Klepblokassemblage (15) van de Cilinder (21). Als de Klepblokassemblage (15) niet aan het uiteinde van de Cilinder (21) is vastgemaakt, neem het gereedschap dan van de bankschroef en klop vervolgens op de voorzijde van het Huis (1) om de assemblage los te maken. Klem het Huis (1) opnieuw vast in de bankschroef en

schroef de Toevoerkoppeling (3) los. Verwijder de Rolpin (2) zodat de Luchtregulator (6) volledig naar buiten kan worden getrokken met O-ringen (5) en Kap (4). Klop de Rolpin (2) naar buiten en trek vervolgens de trekkerassemblage weg. Grijp de Klemsteel (8) vast en verwijder de Trekkerknop (14). Hierdoor zullen kleponderdelen, Veer (13), O-ring (10), Klepkoppeling (11), O-Ring (9) en O-Ring (7) loskomen.

Opnieuw monteren

Maak alle onderdelen schoon en inspecteer ze op schade. Vervang stukken door onderdelen van de fabrikant of van een erkende verdeler. Bedek alle onderdelen met een laag pneumatische smeerolie en hermonteer ze dan in de omgekeerde volgorde. Plaats de beitel of het gewenste verlengstuk in de spankop.

Bedienings specificatie			
	5272A	5273A	5274A
Gemiddeld luchtverbruik	113 l/min	113 l/min	113 l/min
Slagen per minuut	4.800	3.000	2.200
Zuigerslag	41 mm	66 mm	98 mm
Lucht inlaat draad	1/4-18NPT	1/4-18NPT	1/4-18NPT
Lengte (zonder snelwisselkop)	175 mm	205 mm	260 mm

@ 6.2 bar

Aantekeningen

CE

Konformiteitsverklaring

Sioux Tools Inc.

117 Levi Drive, Murphy, NC 28906, U.S.A.

Model 5272A, 5273A & 5274A Luchthamer, serienummer

Wij verklaren dat dit produkt voldoet aan de volgende normen of normatieve documenten: EN792 (concept), EN292 Delen 1 & 2, ISO 8662 Deel 1, Pneurop PN8NTC1 overeenkomstig de bepalingen van de richtlijnen 89/392/EEC, 91/368/EEC & 93/44/EEC.



Gerald E. Seebeck (President)

Naam en handtekening of paraaf van een gemachtigd persoon



Modelli 5272A, 5273A e 5274A

Martello pneumatico



Istruzioni per l'operatore Argomenti: usi previsti, postazioni di lavoro, messa in opera, funzionamento, smontaggio, montaggio e misure di sicurezza.		Importante Leggere attentamente le istruzioni prima di installare, azionare e riparare questo utensile o eseguirne la manutenzione, e conservarle in luogo sicuro e accessibile.	
Fabbricante/Fornitore Sioux Tools, Inc. 117 Levi Drive Murphy, NC 28906 U.S.A. Tel No. 828-835-9765 Fax No. 828-835-9685		Tipo di prodotto Martello pneumatico con codolo da 0,401"	Colpi/min Vedere le specifiche 
		Modello n. 5272A - corto 5273A - medio 5274A - lungo	Numero di serie
Peso netto 5272A 5273A 5274A 1,40 1,70 2,00 kg	Si raccomanda l'uso di bilanciatore o supporto NO	Dimensioni minime consigliate del foro del raccordo 10 mm	Lunghezza massima consigliata del raccordo 10 m
Pressione dell'aria Consigliata in funzione 6,2 bar Massima 6,2 bar		Rumorosità: Pressione acustica 100,0 dB(A) Potenza acustica 110,0 dB(A) Metodo di collaudo: Collaudato secondo la normativa di collaudo Pneurop PN8NTC1 e Standard ISO 3744.	
AVVISI DI SICUREZZA <i>Sicurezza personale</i>		ATTENZIONE	
Uso di occhiali di protezione SI Uso di guanti SI Uso di scarponi Uso di respiratore SI Uso di cuffia SI		Prima di usare utensili elettrici, leggere sempre le istruzioni. Indossare sempre occhiali di protezione. Indossare cuffia. Evitare l'esposizione prolungata alle vibrazioni.	
Norme di sicurezza per l'uso del martello pneumatico 5272A, 5273A e 5274A <ul style="list-style-type: none"> - Sia l'operatore che eventuali assistenti devono indossare occhiali di protezione. poiché, gli utensili a percussione possono provocare la diffusione di frammenti nell'ambiente. - L'esposizione prolungata alle vibrazioni può causare lesioni personali. - Prima di usare questo utensile leggere le istruzioni. Tutti gli operatori devono ricevere un addestramento completo all'uso e essere informati di queste norme di sicurezza. - Non superare la pressione di lavoro massima. - Usare l'equipaggiamento di protezione indicato. - La polvere generata durante le operazioni di levigatura, di taglio, di perforazione e varie altre attività di costruzione contiene sostanze chimiche che possono provocare il cancro, o danneggiare i feti o organi di riproduzione. - Usare solo aria compressa alle condizioni indicate. - Se l'utensile non sembra funzionare bene, interromperne l'uso immediatamente e richiederne la manutenzione o la riparazione. Se la rimozione dell'utensile non è possibile, interrompere l'erogazione di aria compressa diretta all'utensile, scrivere una nota di avvertimento e affiggerla sull'utensile stesso. 		<ul style="list-style-type: none"> - Se l'uso dell'utensile richiede un bilanciatore o altri dispositivi di sospensione, controllare che lo stesso sia fissato saldamente al dispositivo di sospensione/supporto. - Quando si utilizza l'utensile, tenere il corpo, e in particolare le mani, lontano dall'accessorio in funzione installato sull'utensile. - L'utensile non ha isolamento elettrico. Non usare l'utensile se c'è pericolo di entrare in contatto con elettricità. - Quando si aziona l'utensile, poggiare bene a terra entrambi i piedi e/o assumere una posizione ben bilanciata; tenere l'utensile con forza sufficiente ad assorbire i possibili contraccolpi durante il lavoro. Non stringerlo con troppa forza. - Per manutenzione e riparazioni, usare solo i pezzi di ricambio corretti. Non improvvisare o compiere riparazioni temporanee. La manutenzione e le riparazioni importanti devono essere svolte solo da personale specializzato. 	

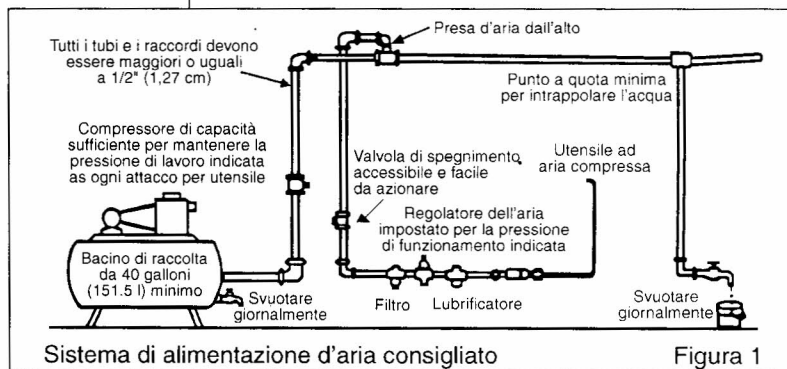

Sistema di alimentazione d'aria consigliato

Figura 1

- Non bloccare con nastro o fili ecc. in posizione On (Acceso) l'interruttore On/Off. La levetta di accelerazione ecc. deve essere sempre libera di tornare in posizione Off quando viene rilasciata.
- Interrompere sempre l'erogazione di aria compressa diretta all'utensile e premere l'interruttore On/Off per far sfiatare l'aria dal tubo di alimentazione prima di inserire, rimuovere o regolare l'accessorio installato sull'utensile.
- Prima di utilizzare l'utensile, assicurarsi che al cavo di alimentazione sia collegato un dispositivo di spegnimento, in posizione nota e facilmente accessibile, in modo da poter interrompere l'alimentazione in caso di emergenza.
- Controllare regolarmente lo stato di usura di raccordo e accessori.
- Fare attenzione che parti del vestiario, capelli, cravatte, panni per pulire, anelli, gioielli, orologi, braccialetti ecc. non restino impigliati nei componenti mobili dell'utensile, perché potrebbero farli entrare in contatto con parti del corpo, creando una situazione pericolosa.
- Si presume che l'operatore adotti le dovute misure di precauzione e segua norme locali, regionali e statali durante l'installazione, l'utilizzo o la manutenzione dell'utensile.
- Accertarsi che l'aria di scarico non sia diretta verso altre persone o materiali o sostanze che possano venire danneggiate da gocce d'olio. Quando si lubrifica l'utensile la prima volta o se le emissioni sono ricche di olio, accertarsi che l'aria emessa non vada vicino a superfici molto calde o a fiamme.
- Non poggiare l'utensile fino a quando l'accessorio in funzione non abbia smesso di ruotare.
- Quando l'utensile non è in uso, spegnere l'alimentazione dell'aria e premere la levetta a scatto/interruttore per scaricare aria. Se l'utensile non verrà usato per un certo periodo di tempo, per prima cosa lubrificarlo, poi staccare l'alimentazione dell'aria e immagazzinarlo in un luogo asciutto a temperatura ambiente.
- Se si trasferisce l'utensile da una persona ad un'altra, che sia un nuovo utente o una persona inesperta, fornire queste istruzioni insieme all'utensile.
- Non staccare nessun dispositivo di sicurezza installato dal fabbricante, per esempio salvaruote, levetta a scatto di sicurezza, controllori di velocità ecc.
- Se possibile, fissare il pezzo da lavorare con morse, morsetti ecc., per renderlo rigido in modo che non possa muoversi durante la lavorazione. Mantenere sempre una postura equilibrata. Non sporgersi in avanti o cercare di arrivare troppo lontano.
- Usare l'utensile adatto al lavoro da fare. Non usarne uno che sia o troppo leggero o troppo pesante. In caso di dubbio, chiedere consiglio.
- In generale, questo utensile non è adatto per essere usato sott'acqua o in ambienti esplosivi. Chiedere il parere del fabbricante.
- Cercare di mantenere l'area di lavoro libera in modo da poter svolgere il lavoro in condizioni di sicurezza. Se pratico e possibile, cercare di eliminare qualsiasi forma di ostruzione non necessaria prima di iniziare il lavoro.
- Usare sempre raccordi per l'aria e giunti approvati per l'uso con pressioni minime pari almeno a una volta e mezza la pressione di lavoro massima dell'utensile.

Usi previsti dell'utensile — 5272A. 5273A. 5274A

Questo utensile è stato ideato allo scopo di scalfire, chiodare e scrostare metalli e pietre. In termini generali un pistone a moto alternativo libero, nel cilindro dell'utensile imprime un colpo allo scalpello o all'accessorio di lavoro. Il fabbricante può fornire un elenco di accessori adatti ad essere utilizzati con questo utensile. Non usare l'utensile per nessun altro scopo se non quello per cui è stato ideato senza prima consultare il fabbricante o un suo rappresentante autorizzato.

Non modificare l'utensile nemmeno per utilizzarlo per scalfire ecc. o per nessun altro scopo, senza prima consultare il fabbricante o un suo rappresentante autorizzato.

Postazioni di lavoro

L'utensile deve essere tenuto ed azionato solamente con le mani. Si consiglia di azionarlo sempre stando in piedi su un pavimento o un piano ben fermo. Può essere usato anche in altre posizioni, ma prima di tale uso l'operatore deve comunque adottare una posizione sicura, con una presa solida e i piedi ben piantati, e deve tenere presenti tutte le informazioni sulla sicurezza nell'uso dei martelli pneumatici.

Messa in opera

Alimentazione dell'aria

Utilizzare un sistema di alimentazione dell'aria pulito e lubrificato, che fornisca una pressione misurabile di 90 psi/6,2 bar all'utensile durante l'azionamento con la levetta di accelerazione spinta fino in fondo. Usare tubi di raccordo delle dimensioni e lunghezze consigliate. Si raccomanda di collegare l'utensile al compressore d'aria come indicato nella figura 1. Non collegare l'utensile al sistema di alimentazione dell'aria senza installarvi una valvola di spegnimento accessibile e facile da azionare. Il compressore deve essere lubrificato. Come mostrato nella figura 1, si consiglia di usare un filtro dell'aria, un regolatore e un lubrificatore (FRL), in modo da fornire all'utensile aria pulita e lubrificata alla pressione corretta. I particolari dei dispositivi possono essere richiesti al proprio fornitore. Se non si usano tali dispositivi, per lubrificare l'utensile si deve interrompere l'alimentazione dell'aria e togliere pressione alla linea premendo la levetta di accelerazione dell'utensile. Scollegare la linea di alimentazione e versare nell'adattatore del raccordo un cucchiaino da caffè (5 ml) di lubrificante per motori pneumatici, possibilmente incorporandovi un antiruggine. Ricollegare l'utensile al compressore e farlo girare lentamente per alcuni secondi per consentire all'aria di far circolare l'olio. Se l'utensile viene usato frequentemente, o se comincia a rallentare o perde potenza, lubrificarlo tutti i giorni. La pressione dell'aria misurata all'utensile, quando questo è in funzione, deve essere di 90 psi/6,2 bar.

Azionamento

Dopo aver staccato l'alimentazione dell'aria, selezionare l'accessorio o lo scalpello appropriato alla esecuzione del lavoro richiesto. Il Quick Change Chuck (23) è stato disegnato per l'inserimento di scalpelli a codolo rotondo del diametro di 0,401" (10,2mm), che possono essere inseriti come segue. Avvitare il Quick Change Chuck (23) sulla estremità filettata (conica) del cilindro (21). Con una chiave esagonale, stringere le tre viti esagonali alla base del mandrino contro il cilindro per evitare che giri a causa delle vibrazioni. Poi, per installare uno scalpello, tirare l'anello rugoso sul retro del mandrino verso il cilindro, inserire lo scalpello fino a che l'anello della punta passa le quattro sfere di acciaio. Rilasciare l'anello rugoso, controllando che lo scalpello sia ben fermato.

Per usare il fermo della molla, avvitare la molla in senso orario nel cilindro filettato. Inserire lo scalpello attraverso la molla dalla parte del terminale della guida. L'estremità più piccola della molla deve essere rivolta verso l'estremità di lavoro dello scalpello. Muoverla da un lato in modo che ingaggi la flangia dello spallamento esterno della punta dello scalpello.

Non inserire o togliere mai uno scalpello mentre l'alimentazione dell'aria è collegata, perché un avviamento accidentale può provocare la fuoriuscita dello scalpello dall'utensile, provocando lesioni.

Il pulsante dell'interruttore (14) si trova sulla valvola on/off dell'utensile. Il regolatore della potenza (6) alla base dell'impugnatura regola il flusso di aria compressa alimentata al pistone, che regola il numero dei colpi e la potenza di ogni colpo.

Nella boccia del foro d'entrata dell'aria (3) si trova un filtro dell'aria, che deve essere controllato periodicamente per eventuali blocchi, soprattutto se sembra che l'utensile perda potenza. Può essere pulito togliendo la boccia del foro d'entrata dell'aria (3).

Istruzioni per montaggio e smontaggio

Scollegare l'utensile dal sistema di alimentazione dell'aria.

Tirare l'anello rugoso nella parte posteriore del mandrino a cambio veloce (23) in direzione del cilindro ed estrarre lo scalpello se ve ne è uno inserito. Svitare il mandrino a cambio veloce (23). Stringere l'alloggiamento (1) in una morsa fornita di ganasce morbide e svitare il cilindro (21). Se è duro da svitare usate una barra più lunga in combinazione con la chiave a settore o scaldate leggermente la parte nell'area filettata per ammorbidire e rompere la presa del materiale di tenuta che sigilla la filettatura. Poi togliere il gruppo di blocco della valvola (15) dal cilindro (21). Se il gruppo di blocco della valvola (15) non è attaccato alla parte terminale del cilindro togliere l'utensile

dalla morsa e battere delicatamente sulla parte frontale dell'alloggiamento (1) per farlo uscire. Rimettere l'alloggiamento (1) nella morsa e svitare la boccia del foro d'entrata (3). Togliere il perno cilindrico (2) per permettere al regolatore dell'aria (6) di essere estratto completamente incluse le guarnizioni ad anello (5) e il coperchio (4). Estrarre, battendo, il perno cilindrico (2) ed estrarre il gruppo dell'interruttore. Stringere l'albero della valvola (8) e tirare fuori il pulsante dell'interruttore (14). Questo libererà le parti della valvola, (la molla (13), la guarnizione ad anello (10), il cuscinetto della valvola (11), la guarnizione ad anello (9) e la guarnizione ad anello (7).

Rimontaggio

Pulire tutte le parti e controllarne lo stato di usura. Sostituire tutte le parti con ricambi originali del fabbricante o del distributore autorizzato.

Specifiche operative			
	5272A	5273A	5274A
Consumo medio dell'aria	113 l/min	113 l/min	113 l/min
Colpi al minuto	4.800	3.000	2.200
Corsa del pistone	41 mm	66 mm	98 mm
Filettatura della presa d'aria	1/4-18NPT	1/4-18NPT	1/4-18NPT
Lunghezza (senza mandrino a cambio rapido)	175 mm	205 mm	260 mm

@ 6.2 bar

Note

CE

Dichiarazione di conformità
Sioux Tools Inc.

117 Levi Drive, Murphy, NC 28906, U.S.A.

Martello pneumatico modello numero 5272A, 5273A e 5274A, Numero di serie
Dichiariamo, assumendone la piena responsabilità, che il prodotto è conforme alle
seguenti normative e ai relativi documenti: EN792 (Bozza), EN292 Parti 1 e 2, ISO
8662 Parte 1, Pneurop PN8NTC1 in base alle prescrizioni delle direttive 89/392/EEC,
91/368/EEC & 93/44/EEC.



Gerald E. Seebeck (Presidente)

Nome o firma o timbro equivalente della persona autorizzata



5272A, 5273A & 5274A Air Hammer

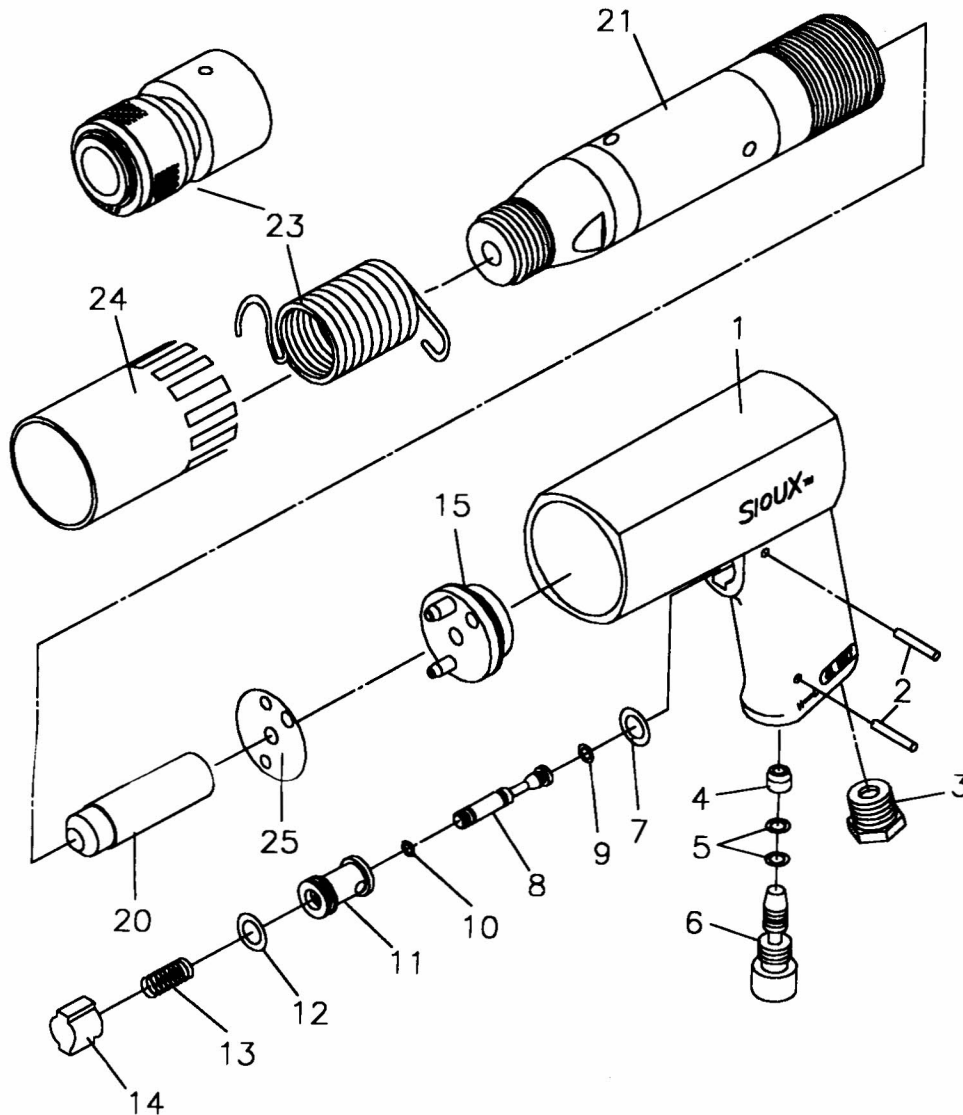

Ref. No.	Part No.	Description
1	505461	Housing - Long (5273A, 5273AK, 5274A, 5274AK)
	505463	Housing - Short (5272A, 5272AK)
2	505464	Roll Pin (3 x 18mm) (2)*
3	505465	Inlet Bushing
4	505466	Cap
5	505467	O-Ring (4.9 x 2.2 mm) (2)*
6	505468	Regulator
7	505469	O-Ring (11 x 2.4 mm)
8	505470	Valve Stem
9	505471	O-Ring (3.8 x 1.9mm)
10	506269	O-Ring (3.5 x 1.5 mm)
11	505472	Valve Bushing
12	505473	O-Ring (12 x 2mm)
13	505474	Spring

Ref. No.	Part No.	Description
14	505475	Trigger Button
15	506270	Valve Block Assembly
20	505481	Piston - Long (5274A , 5274AK)
	505482	Piston - Medium (5273A , 5273AK)
	505483	Piston - Short (5272A , 5272AK)
21	505484	Cylinder - Long (5274A , 5274AK)
	505485	Cylinder - Medium (5273A , 5273AK)
	505486	Cylinder - Short (5272A , 5272AK)
23	506287	Retainer Spring
	2207	Retainer Spring
	2270	Quick Change Chuck
24	505487	Exhaust Deflector (5274A , 5274AK)
	25	Spacer Washer
Not Shown	505488	Warning Label (Icon)

*Order Quantity as Needed

This pdf incorporates the following model numbers:

5272A, 5273A, 5274A