

# SPIRAL

VIEL MEHR ALS ALLES

Werkzeuge - Zerspanung - Industriebedarf  
 Maschinen - Schweißtechnik - Arbeitsschutz - Fullservice

Farbabweichungen sind druckbedingt! Irrtümer, Druckfehler und Änderungen vorbehalten!  
 Alle Preise exkl. MwSt.!

**TRIO-Schwenkopf**  
 3-Nutz-Hebel-Kraftnieter

Seite **9**

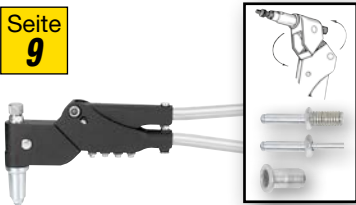

**Extrem!**  
 Nur 50 Stück!

Aktion  
 nochmals  
**-48%**

**USA-Kombi-Sicherungszangen-**  
 Sätze, 10 - 82 mm Ø

Seite **7**



**Extrem!**  
 Nur 50 Stück!

Aktion  
 nochmals  
**-41%**

**Kombi-Stecknuss-Kassette, 59-tlg., 4 - 32 mm**

- Multi-Drive-Nüsse aus Chrom-Vanadium-Stahl verchromt
- 1/4": 12 Nüsse 4-13 mm + Zoll, Bit-Nüsse: je 3 Schlitz, 4-7 mm, PH 1-3, 2 PZ 1-2, 6 TX 10-30, 4 Inbus SW 4-8 mm
- 1/2": 14 Nüsse 10-32 mm, 2 Zündkerzen Nüsse 16, 21 mm und Betätigungswerkzeuge



1 Nuss packt's:  
 metrisch, Zoll, Torx,  
 Vielzahn, Ribe!



**SPIRAL**  
 VIEL MEHR ALS ALLES

Extrem: 2699,-  
 Statt: 251,- Jetzt: 149,-

**Extrem!**  
 Nur 100 Stück!

Seite **4**

Aktion  
 nochmals  
**-41%**

Netto **251,-**  
 Art. 7632-398



**EILHUB-PULLY**  
 2.000 kg

Seite **12**



**Extrem!**  
 Nur 50 Stück!

Aktion  
 nochmals  
**-23%**

**Druckprüfpumpe,**  
 0-56 bar

Seite **6**



**Extrem!**  
 Nur 50 Stück!

Aktion  
 nochmals  
**-41%**

**1/2" Schlagschrauber: MEGA-POWER bis 1350 Nm**

- extra kompakt, leicht und geräuscharm
- max. 85 mkg Arbeitsdrehmoment
- getrennt einstellbare Anzieh- u. Löse-Schlagkraft: links, Stufe 2 = max. Lösekraft



**SPIRAL**  
 VIEL MEHR ALS ALLES



1350 Nm max.  
 Lösemoment

Extrem: 2099,-  
 Statt: 329,- Jetzt: 174,35

**Extrem!**  
 Nur 70 Stück!

Seite **11**

Aktion  
 nochmals  
**-47%**

Netto **329,-**  
 Art. 3615-081

**3-tlg. Lampensatz: 2 Energiespar-Bau- und Arbeitsleuchten / 1 Akku-18 LED-Inspektionsleuchte**

**Energiespar-Bau- und Arbeitsleuchten:**

- 3 x 24 W Energiespar Doppelröhren, ca. 42 x 28 x 13 cm
- mit Kristall-Schutzglas für blendarme Lichtstreuung
- schlagfestes Gehäuse, staub- u. spritzwassergeschützt
- mit Umlauf-Gummi-Stoßschutz
- 2 SchKo-Steckdosen, 16 A: mit autom. Klappdeckeln, IP 44, auch im Freien verwendbar z.B. für weitere Leuchten (Lichtkette)
- 180° Einrast-Klappbügel
- mit Montagebohrungen zum Tragen, Stellen, Hängen
- 5 m Anschlusskabel und GummiSchKo-Stecker

**4.500**  
 Lumen

Schutzart  
 IP 44

**Akku-18 LED-**

**Inspektionsleuchte:**

- 18 High-End-LEDs
- Gürtel-Clip, 230 V Netz- und 12 V Auto-Ladegerät

Extrem: 2099,-  
 Statt: 322,- Jetzt: 167,40

**Extrem!**  
 Nur 30 Sets!

Seite **15**

Aktion  
 nochmals  
**-50%**



**Extrem!**

Aktions-Preise  
**nochmals** vergünstigt!  
 Solange der Vorrat reicht!

Gültig vom  
 01.10. bis  
 30.11.2017

Besuchen Sie  
 unsere  
 Home-Page:  
 spiral.at



## Rostfreie Rotor-Draht-Rundbürsten

- aus gewelltem Inox-rostoffreiem Stahldraht
- zum **Reinigen**, Entgraten, Entzundern, Entrosten, Decarbonisieren usw.



## Reinigen und Entrosten!

Art. Nr.	Bürsten-Ø x Breite/mm	Drahtstärke/mm	Art. Nr.	Bürsten-Ø x Breite/mm	Drahtstärke/mm
<b>Inox-rostoffreier Stahldraht, Schaft-Ø 6 mm</b>					
6104-151	30 x 7	0,20	6104-193	50 x 17	0,20
6104-177	40 x 10	0,20	6104-215	70 x 11	0,20
6104-231	50 x 10	0,30	6104-258	70 x 18	0,30

## Rotor-Draht-Pinselbürsten, zum Reinigen und Entrosten

- zum **Reinigen**, Entgraten, Entzundern, Entrosten, Decarbonisieren usw.

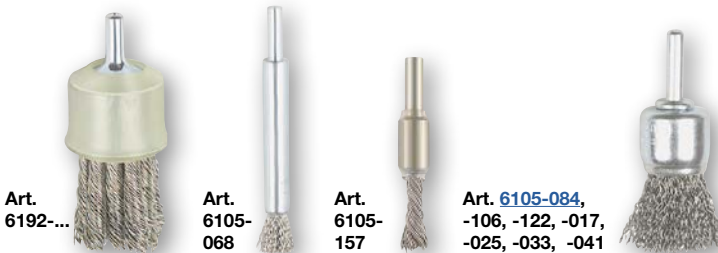

Art. Nr.	Bürsten-Ø in mm	Drahtstärke/mm	Art. Nr.	Bürsten-Ø in mm	Drahtstärke/mm
<b>Inox-rostoffreier Stahldraht, gezopfte Ausführung, Schaft-Ø 6 mm</b>					
6192-025	22	0,25	6192-041	29	0,35
6192-017	25	0,35	6192-033	29	0,50
<b>Inox-rostoffreier Stahldraht, Schaft-Ø 6 mm</b>					
6105-068	10 lg. Ausführung	0,30	6105-106	22	0,30
6105-157	10/25, gezopft	0,35	6105-122	30	0,30
6105-084	16	0,30			
<b>Super-SS Stahldraht, Schaft-Ø 6 mm</b>					
6105-017	10	0,30	6105-033	22	0,30
6105-025	16	0,30	6105-041	30	0,30

## Scheiben-Zopfbürsten

- Bohrung für Flanschbefestigung; Verwendung auf Winkelschleifern
- zum **Reinigen** von **Kehlnähten** und zur **Vorbereitung** von **Schweißnähten**



## Reinigen, Entrosten und Entzundern!

Art. Nr.	Bürsten-Ø x Breite x Bohrung/mm	Ausführung
6148-124	115 x 6 x 22	Super-SS-Stahldraht, 0,50 mm Ø
6148-018	115 x 12 x 22	
6148-026	125 x 12 x 22	
6148-107	115 x 12 x 22	
6148-131	125 x 12 x 22	Super-SS-Stahldraht, 0,50 mm Ø, (rot)
6148-093	178 x 12 x 22	
<b>Schweißfugen-Scheiben-Zopfbürsten (Pipeline-Bürsten)</b>		
6148-123	115 x 6 x 22 / 39 Zöpfe	Super-AB-SS-Stahldraht, 0,50 mm Ø (gehärtet)
6148-034	178 x 6 x 22 / 48 Zöpfe	
6148-115	171 x 6 x 22 / 76 Zöpfe	
<b>Scheiben-Zopfbürsten, links/rechts gezopft</b>		
6148-019	115 x 12 x 22	Super-SS-Stahldraht, 0,50 mm Ø
6148-027	125 x 12 x 22	

links/rechts gezopft: erhöhte Standzeit, erhöhte Abtragsleistung, stabiler bei Kanteneinsatz und ruhiger Lauf



## Kombi-Zopfbürsten

- Zopfbürste, kegelig gekröpft, Kombination von Topf- u. Scheibenbürste
- speziell zum **Entrosten**, **Reinigen** und **Putzen**
- zur Bearbeitung **schwer zugänglicher** Stellen, wie **Kehlnähten** bei Winkelkonstruktionen etc.



## Reinigen und Entrosten!

Art. Nr.	Bürsten-Ø x Breite/mm	Aufnahme	Art. Nr.	Bürsten-Ø x Breite/mm	Aufnahme
<b>Super-SS Stahldraht 0,50 mm</b>			<b>Inox-rostoffreier Stahldraht 0,50 mm</b>		
6185-011	100 x 13	M 14	6185-037	100 x 13	M 14
6185-053	115 x 13		6185-070	115 x 13	

## Schleifnylonbürste, flexibel

- extra flexibles** Schleifnylon mit **Cubitron-Keramik** Schleifkorn = **eisen- und schwefelfrei**
- paßt sich** an alle Konturen an
- auf Schleifböcken, Winkelschleifern bis max. 6.000 U/min.
- zum **Entgraten**, **Entrosten** und **Reinigen** von Stahl und rostfreien Stählen, Alu usw.
- inkl. Reduzierring-Sortiment bis 12,5 mm Ø

## Reinigen, Entrosten und Entgraten

Art. Nr.	Bürsten-Ø x Breite in x Bohrung/mm	Körnung
6106-200	150 x 12 x 25,4	K 50 / grün
6106-218	150 x 12 x 25,4	K 80 / gelb
6106-226	150 x 12 x 25,4	K 120 / weiß



## 1 Schleifvliesrolle, 115 mm x 10 m + 1x LED-Pentronic mit 70 Lumen Leuchtkraft u. Clip

- reinigt, mattiert jede Oberfläche
- enorme Standzeit



Abmessungen in mm	Oberfläche	Korngröße	Art. Nr.	Netto
115 mm x 10 m	mittel	P240	2684-030	40,15
	fein	P320	2684-031	
	sehr fein	P500	2684-032	
	extra fein	P500	2684-033	
	glanz, poliert	P800	2684-034	

## 1 Korund-Spar-Rolle, 50 mm x 50 m + 1x LED-Pentronic mit 70 Lumen Leuchtkraft u. Clip

- schleift**, reinigt, mattiert jede Oberfläche



Abmessungen in mm	Korn	Art. Nr.	Korn	Art. Nr.	Korn	Art. Nr.	Netto
50 mm x 50 m	40	2655-391	150	2655-397	360	2655-403	40,15
	50	2655-392	180	2655-398	400	2655-404	
	60	2655-393	220	2655-399	500	2655-405	
	80	2655-394	240	2655-400	600	2655-406	
	100	2655-395	280	2655-401			
	120	2655-396	320	2655-402			

**HANDY Kompakt-Maßband, besonders klein und handlich**

- ▶ Email-Maßband aus **bestem** Federstahl
- ▶ weiß emailiert,
- ▶ **sehr gut ablesbar**
- ▶ **neuer** Gleitendhaken



EG II Klasse

SPIRAL VIEL MEHR ALS ALLES

- ▶ gerundetes, **schlagfestes** Kompaktgehäuse
- ▶ **automatische Öffnung** der Stoptaste bei Bandauszug: daher **kein Abreiben** der Maßskala

**Immer dabei, besonders handschmiegsam!**

3,0 m Länge 13 mm Breite Art. 0222-402 Netto **2,45**

**MAXIMA-STABIL-KOMPAKT Schlaufen-Maßbänder**

- ▶ Maßband aus **bestem** Federstahl **breit**, stabil und knickfest, für **Höhenmessungen**
- ▶ **tiefschwarze**, exakte Skalenteilung auf hellem Grund=**bestens** ablesbar
- ▶ noch **längere** Lebensdauer
- ▶ **neuer** Gleitendhaken



- ▶ Innenmaß-Skala
- ▶ Tragschleife
- ▶ **automatischer** Rücklauf mit Stoptaste

- ▶ **schlagfestes** Kompaktgehäuse

3,0 m Länge, 16 mm Breite Art. 0222-674 Netto **3,05**

5,0 m Länge, 19 mm Breite Art. 0222-682 Netto **7,05**

8,0 m Länge 25 mm Breite Art. 0222-691 Netto **13,35**

**MAGNETHAFT-BESTSICHT Kompakt-Maßbänder**

- ▶ Maßband aus **bestem** Federstahl **breit**, stabil und knickfest, für **Höhenmessungen**
- ▶ **tiefschwarze**, exakte Skalenteilung
- ▶ langlebig, matt und **blendfrei** = bestens ablesbar
- ▶ **neuer** Gleitendhaken mit **Doppel-Starkmagnet**



EG II Klasse

SPIRAL VIEL MEHR ALS ALLES

**Ideal: blendfrei, bestens ablesbar und abriebfest!**

- ▶ idealer **Magnetheber** durch 2 Starkmagnete

3,0 m Länge 16 mm Breite Art. 0222-810 Netto **3,95**

5,0 m Länge 19 mm Breite Art. 0222-828 Netto **7,90**

8 m Länge 25 mm Breite Art. 0222-836 Netto **15,90**

**CONVEX-STOP Maßbänder mit Stoptaste: nach JIS.Klasse = noch genauer**

- ▶ Maßband aus **bestem** Federstahl **tiefschwarze**, exakte Skalenteilung auf hellem Grund = **super** ablesbar
- ▶ Genauigkeit nach **JIS-Klasse 1** = **Japanischer Industrie Standard** = noch genauer als EG-Genauigkeitsklasse II



SPIRAL VIEL MEHR ALS ALLES

JIS Klasse

- ▶ mit Gleitendhaken
- ▶ Tragschleife
- ▶ Gürtel-Clip
- ▶ **automatischer** Rücklauf mit Stoptaste

**JIS-Klasse 1: noch genauer!**

2,0 m Länge 13 mm Breite Art. 0222-046 Brutto: 6,64

3,5 m Länge 16 mm Breite Art. 0222-259 Brutto: 12,39

5,5 m Länge 16 mm Breite Art. 0222-356 Brutto: 17,39

7,5 m Länge 25 mm Breite Art. 0222-623 Brutto: 33,88

**Sicherheits-Stabilschnitt-Abbrechklingen schneiden lange + präzise**

- ▶ extra **stark**, bruchfest und **verletzungssicher**

SPIRAL VIEL MEHR ALS ALLES

mit **glatter** Schneide, 10 Stk. Art. 5020-042, Brutto: 3,26

**Stabil** 9 x 0,38 mm

»Mega« mit **glatter** Schneide 10 Stk.; Art. 5020-468, Brutto: 3,40

**Stabil** 9 x 0,4 mm

**glatt**, mit **3-D-Facetten-Scharfschliff**, 10 Stk.; Art. 5020-026, Brutto: 6,69

**Stabil** 18 x 0,5 mm

»Mega« mit **glatter** Schneide, 10 Stk.; Art. 5020-573, Brutto: 7,87

**Stabil** 18 x 0,5 mm

**20 % stärker**, mit **glatter** Schneide 10 Stk.; Art. 5020-123, Brutto: 7,28

**Stabil** 18 x 0,6 mm

mit **glatter Freischliffschneide**, 10 Stk.; Art. 5020-191, Brutto: 7,21

**Stabil** 18 x 0,6 mm

mit **Wellenschliffschneide**, 10 Stk.; Art. 5020-131, Brutto: 7,83

**Stabil** 18 x 0,6 mm

mit **glatter** Schneide, 10 Stück; Art. 5020-441, Brutto: 7,83

**Stabil** 22 x 0,7 mm

mit **glatter** Schneide, 10 Stück; Art. 5020-212, Brutto: 12,29

**Stabil** 25 x 0,7 mm

**Massiv-Tiefschnittklingen schneiden lange + präzise**

- ▶ aus **1 Stück gefertigt**, nahezu unzerbrechlich

SPIRAL VIEL MEHR ALS ALLES

mit **glatter Schneide**, 10 Stk.; Art. 5020-514, Brutto: 3,99

**Stabil** 9 x 0,4 mm

**Wellenschliffschneide**, 10 Stk.; Art. 5020-158, Brutto: 7,64

**Stabil** 18 x 0,6 mm

**glatte Freischliffschneide**, 10 Stk.; Art. 5020-140, Brutto: 6,94

**Stabil** 18 x 0,6 mm

**glatte Schneide**, 10 Stk.; Art. 5020-506, Brutto: 7,50

**Stabil** 18 x 0,6 mm

**MINI-SOFT-AUTOMATIK**

- ▶ Soft-Komfortgriff liegt ideal in der Hand
- ▶ mit beidseitiger Raster-Metallführung



Raster-Schnellverstellung, mit **Automatic** Sicherheitsarretierung; mit 3 Abbrechklingen **9 x 0,38 mm** Art. 5020-301 Brutto: 5,11

**SUPERMINI-CLIP-METALL-AUTOMATIC**

- ▶ extra schlankes, rostfreies Metallgehäuse, mit beidseitiger Metallführung und Ansteck-Clip

SPIRAL VIEL MEHR ALS ALLES



Raster-Schnellverstellung mit **Automatic**-Sicherheitsarretierung; mit 1 Abbrechklinge **9 x 0,38 mm**;

Netto **2,10** Art. 5020-387

**SOFT-METALL-ROBUST 981**

- ▶ rutschsicherer Ergo-Handgriff, beidseitige Metallführung, rostfreies Zinkguß-Gehäuse



Feinraster-Schnellverstellung mit **Schraubknopf**-Arretierung, mit 1 Abbrechklinge **18x0,5 mm** Art. 5020-280, Netto **6,-**

**Soft-Metall-Robust 981 + 11 Stk. TIN-Goldcut-Klingen**

18 x **0,63 mm**, auch für stabilste Präz. Schnitte) **10 x länger extrascharf!** Netto **8,45** Art. 5020-557

**Soft-Metall-Robust 981 + 11 Stk. Stabilschnitt-Klingen**

18 x **0,60 mm**, auch für stabilste Präz. Schnitte) **Stabil** Netto **5,60** Art. 5020-298

**PROFI-MEGA**

- ▶ Ergo-Handgriff mit beidseitiger Robust-Metallführung und Klingenmagazin



Raster-Schnellverstellung mit Sicherheitsarretierung mit 3 Abbrechklingen **18 x 0,6 mm** = noch **bruchfester**; Art. 5020-069

**SUPER-SOFT-STABIL-MEGA-CUTTER**

- ▶ Super-Soft-Handgriff liegt **ideal** in der Hand, mit beidseitiger Metallführung und **Klingemagnet**



Raster-Schnellverstellung mit **Schraubknopf**-arretierung; mit 1 Abbrechklinge **25 x 0,7 mm**, auch für **schwerste Schnitte!** Art. 5020-344

SPIRAL VIEL MEHR ALS ALLES

**Stecknuss-Kassette, 63-teilig, 4 - 14 mm**

- mit **6-kant-Kantenschutz-Nüsse** aus Chrom-Vanadium-Stahl, verchromt
- 1/4": 13 Nüsse** 4-14 mm; **9 lange** Stecknüsse 5 - 13 mm; Bit-Nüsse: je **3 Schlitz** 4-7 mm, PH 1-3, PZ 1-3, **7 Inbus** 3-10 mm, **8 TX** 8-40 und Betätigungswerkzeuge



© SPIRAL  
VIEL MEHR ALS ALLES



Netto **129,-**  
Art. 7632-592

**Stecknuss-Kassette, 44-teilig, 4 - 14 mm**

- Multi-Drive-Nüsse** aus Chrom-Vanadium-Stahl verchromt
- 1/4": 13 Nüsse** 4-14 mm + **Zoll**, Bit-Nüsse: je **3 Schlitz** 4-7 mm, PH 1-3, PZ 1-3, **6 Inbus** 3-8 mm, **6 TX** 10-40 und Betätigungswerkzeuge



Genial! 1 Nuss packt's: metrisch, Zoll, Torx, Vielzahn, Ribel!



Netto **112,-**  
Art. 7632-428

**Stecknuss-Kassette, 39-teilig, 6 - 19 mm**

- Multi-Drive-Nüsse** aus Chrom-Vanadium-Stahl verchromt
- 14 Nüsse:** 6 - 19 mm / 2 ZK-Nüsse: 16, 21 mm, Bit-Nüsse: **3 Schlitz**, 4 - 7 mm, **3 PH:** 1 - 3, **2 PZ:** 1 - 2, **4 Inbus:** 4 - 8 mm, **6 Torx:** 10 - 30 und Betätigungswerkzeuge



Genial! 1 Nuss packt's: metrisch, Zoll, Torx, Vielzahn, Ribel!



Netto **138,-**  
Art. 7632-410

**1 MULTIDRIVE Nuss packt's: Metrisch, Zoll, Torx, Vielzahn, Ribel! Genial!**



**Stecknuss-Kassette, 33-teilig, 8 - 32 mm**

- Multi-Drive-Nüsse** aus Chrom-Vanadium-Stahl verchromt
- 1/2": 20 Nüsse** 8-32 mm + **Zoll**, **8 Inbus** 5-17 mm und Betätigungswerkzeuge



1 Nuss packt's: metrisch, Zoll, Torx, Vielzahn, Ribel!



Netto **234,-**  
Art. 7632-763

Wie oben jedoch mit **6-kant-Kantenschutz-Nüssen**, ohne Zoll



Netto **243,-**  
Art. 7160-934

**Stecknuss-Kassette, 27-teilig, 8 - 32 mm**

- Multi-Drive-Nüsse** aus Chrom-Vanadium-Stahl verchromt
- 1/2": 20 Nüsse** 8-32 mm + **Zoll**, **1 Zündkerzen-Nuss** 21 m und Betätigungswerkzeuge



1 Nuss packt's: metrisch, Zoll, Torx, Vielzahn, Ribel!



Netto **180,-**  
Art. 7632-380

**Kombi-Stecknuss-Kassette, 59-tlg., 4 - 32 mm**

- Multi-Drive-Nüsse** aus Chrom-Vanadium-Stahl verchromt
- 1/4": 12 Nüsse** 4-13 mm + **Zoll**, Bit-Nüsse: je **3 Schlitz**, 4-7 mm, PH 1-3, **2 PZ** 1-2, **6 TX** 10-30, **4 Inbus** SW 4-8 mm
- 1/2": 14 Nüsse** 10-32 mm, **2 Zündkerzen-Nüsse** 16, 21 mm und Betätigungswerkzeuge



Extrem: ~~255,-~~  
Statt: ~~251,-~~  
Jetzt: **149,-**



1 Nuss packt's: metrisch, Zoll, Torx, Vielzahn, Ribel!



Netto **251,-**  
Art. 7632-398

**69-teiliger Torx-Meister-Komplett-Schrauber-Satz**

- S-2 Qualitäts-Bits**, Schraubklingen u. Schraubenzieher, Schlüssel und Nüsse
- aus **Chrom-Vanadium**
- 14 Torx-Stecknüsse**, E 4 - 11 (1/4"), E 12 - 24 (1/2")
- 4 Torx-Ringschlüssel**, E 6 - 24
- 12 Torx-Steckschlüssel**, TX 9 - 60,
- 7 Torx-Nuß-Bits**, TX 8 - 30, 1/4"
- 9 Torx-Schraubklingen**, 75 mm, TX 20 - 60
- 5 Torx-Bits**, 30 mm, TX 40 - 60, m. 10 mm 6-kant
- 7 Si-Torx-Bits**, 25 mm, 6-kant 1/4"; TX 8 - 40
- 8 Si-Torx-Schraubenzieher** TX 8 - 40
- 2 Adapter**, 1/4" 6-kant → 1/4" 4-kant, 10 mm 6-kant → 1/2" 4-kant



Netto **204,-**  
Art. 7379-188

**Kombi-Stecknuss-Kassette, 68-teilig, 4 - 32 mm**

- Multi-Drive-Nüsse** aus Chrom-Vanadium-Stahl verchromt
- 1/4": 13 Nüsse** 4-14 mm + **Zoll**, je **3 Schlitz** 4-7 mm, PH 1-3, **2 PZ** 1-2, **4 Inbus** 3-6 mm, **5 TX** 10-30
- 1/2": 15 Nüsse** + **Zoll**, 10-32 mm, **2 Zündkerzen-Nüssen** 16, 21 mm
- 8 Gabel-Multi-Drive-Ringschlüssel:** 10-19 mm und 1/4", 1/2" Betätigungswerkzeuge



Genial! 1 Nuss packt's: metrisch, Zoll, Torx, Vielzahn, Ribel!



Netto **304,-**  
Art. 7632-576

**Kombi-Stecknuss-Kassette, 111-tlg., 3 - 32 mm**

- Multi-Drive-Nüsse**, aus CV-Stahl verchromt
- 1/4": 13 Nü.** 3-13 mm + **Zoll**, je **3 Schlitz** 4-7 mm, PH 1-3, PZ 1-3, **6 Inbus** 3-8 mm, **6 TX** 10-40
- 3/8": 11 Nüsse** 9-19 mm + **Zoll**, **2 Zündkerzen-Nüssen** 14, 18 mm
- 1/2": 14 Nüsse** 14-32 mm + **Zoll**
- 2 Zündkerzen-Nüssen** 16, 21 mm
- 5/16" Bits:** 3 Schlitz 8-12 mm, je **2 PH** 3/4 u. PZ, 3/4, **4 Inbus** 8-14 mm, **4 TX** 40-55
- 12 Gabel-Multi-Drive-Ringschlüssel:** 8-19 mm und 1/4", 3/8", 1/2" Betätigungswerkzeuge



Genial! 1 Nuss packt's: metrisch, Zoll, Torx, Vielzahn, Ribel!



Netto **391,-**  
Art. 7632-584

**Stecknuss-Kassette, 18-teilig, 4 - 14 mm**

- mit **6-kant-Kantenschutz-Nüsse** aus Chrom-Vanadium-Stahl, verchromt
- 13 Nüsse**, 4 - 14 mm + Betätigungswerkzeuge



Netto **67,50**  
Art. 7160-909

**Stecknuss-Kassette, 34-teilig, 4 - 14 mm**

- mit **6-kant-Kantenschutz-Nüsse** aus Chrom-Vanadium-Stahl, verchromt
- 13 Nüsse**, 4 - 14 mm, Bit-Nüsse: **5 Schlitz**, 3 - 7 mm, **2 PH**, 1 - 2 / **5 Inbus**, 3 - 8 mm,
- 3 Inbus-Stiftschlüssel**, 1,5 - 2,5 mm und Betätigungswerkzeuge



Netto **86,50**  
Art. 7160-917

**Stecknuss-Kassette, 44-teilig, 4 - 14 mm**

- 6-kant-Kantenschutz-Nüsse**, aus Chrom-Vanadium-Stahl verchromt
- 1/4": 13 Nüsse** 4-14 mm; Bit-Nüsse: je **3**
- Schlitz 4-7 mm, PH 1-3, PZ 1-3, 6 Inbus 3-8 mm,
- 6 TX** 10-40 und Betätigungswerkzeuge



Netto **94,50**  
Art. 7160-925

**Stecknuss-Kassette, 22-teilig, 6 - 32 mm**

- mit **6-kant-Kantenschutz-Nüsse** aus Chrom-Vanadium-Stahl, verchromt
- 15 Nüsse**, 6 - 22 mm, 2 Zündkerzen-Nüsse 16 und 21 mm und Betätigungswerkzeuge



Netto **96,-**  
Art. 7160-933

**Stecknuss-Kassette, 19-teilig, 10 - 32 mm**

- mit **6-kant-Kantenschutz-Nüsse** aus Chrom-Vanadium-Stahl, verchromt
- 14 Nüsse**, 10 - 32 mm und Betätigungswerkzeuge



Netto **110,-**  
Art. 7632-363

**Stecknuss-Kassette, 27-teilig, 8 - 32 mm**

- mit **6-kant-Kantenschutz-Nüsse** aus Chrom-Vanadium-Stahl, verchromt
- 20 Nüsse**, 8 - 32 mm, 1 Zündkerzen-Nuß 21 mm und Betätigungswerkzeuge



Netto **157,-**  
Art. 7632-371

**Stecknuss-Kassette, 52-teilig, 10 - 32 mm**

- mit **12-kant-Kantenschutz-Nüsse** aus Chrom-Vanadium-Stahl, verchromt
- 18 Nüsse**, 10-32 mm, Bits: **11 Inbus**, kurz 4-12 mm, lang 5 - 10 mm, **7 Torx**, kurz TX 20 - 55 / **8 XZN**, kurz M 5 - 10, lang M 6 - 12 und Betätigungswerkzeuge



Netto **198,-**  
Art. 7175-027

**Kombi-Stecknuss-Kassette, 59-tlg., 4 - 32 mm**

- 6-kant-Kantenschutz-Nüsse**, aus Chrom-Vanadium-Stahl, verchromt
- 1/4": 12 Nüsse**, 4 - 13 mm; Bit-Nüsse: **3 Schlitz**, 4 - 7 mm / **3 PH**, 1 - 3 / **2 PZ**, 1 - 2 / **4 Inbus**, 4 - 8 mm / **6 Torx**, TX 10 - 30; 3 Inbuschlüssel 1,5 - 2,5 mm + Betätigungswerkzeuge
- 1/2": 14 Nüsse**, 10 - 32 mm; 2 Zündkerzen-Nüsse 16, 21 mm + Betätigungswerkzeuge



Netto **234,-**  
Art. 7632-401

**Stecknuss-Kassette, 64-teilig, 8 - 32 mm / Torx E 10 - 24**

- 6-kant-Kantenschutz-Nüsse**, aus Chrom-Vanadium-Stahl, verchromt
- 20 Nüsse**, 8 - 32 mm, 8 Lang-Nüsse 10 - 19 mm, 2 Zündkerzen-Nüsse 16, 21 mm, **4 Schlagnüsse**, 17 - 24 mm, **9 Außen-Torx-Nüsse**, E 10 - 24, 8 mm Bits: **3 Schlitz**, 8 - 12 mm / **2 PH**, 3, 4 / **2 PZ**, 3, 4 / **4 Inbus**, 8 - 14 mm / **4 Torx**, TX 40 - 55 und Betätigungswerkzeuge



Netto **262,-**  
Art. 7632-606

**Inbus: 16-tlg. SW 5-19 mm oder Torx: 20 tlg. TX 15-60, Kassetten**

- mit **Inbus-Nüssen** aus CV-Stahl verchromt
- 16 Inbusnüssen**, kurz und lang, SW 5 - 19 mm



Netto **91,50**  
Art. 7173-121

- mit **Torx-Nüssen** aus CV-Stahl verchromt
- 20 Torxnüssen**, kurz und lang, TX 15-60



Netto **95,-**  
Art. 7379-218

**Außen+Innen-Torx + Inbus-Nuss-Kassette, 40-teilig**

- mit **Nüssen** aus CV-Stahl verchromt
- 15 Inbusnüsse**, kurz + lang, 1/4" + 1/2", SW 2,5 - 14 mm, 5 Inbuschlüssel 1,25 - 3 mm, **8 Torx-Außen-Nüsse**, 1/4" + 1/2", E 4 - 18, **12 Torx-Innen-Nüsse**, 1/4" + 1/2", TX 8 - 60



Netto **96,-**  
Art. 7379-226



Netto **48,40**  
Art. 7173-113

**Inbus-Nuss-Kassette, 9-teilig**

- mit **Inbus-Nüssen** aus CV-Stahl verchromt
- 9 Inbusnüsse**, SW 4 - 17 mm

**Schwenk-Biegemaschine  
mit Klaviersegment-Biegewange**

- Für Bleche **1.020 x 2,5 mm**
- 11 verschiebbare Klaviersegmente** von 25-270 mm Breite (25, 30, 35, 40, 45, 50, 75, 100, 150, 200, 270 mm)
- Fußpedal **Oberwangen-Zustellung**
- Federgewicht-Ausgleich für leichtes Arbeiten



**Spiralbohrerschleifmaschine,  
2,5 bis 19 mm Ø, 230 V**

- Schleifbereich: **2,5 bis 19 mm Ø**
- Spitzenwinkel **115° bis 140°**
- 6-Backenfutter spannt Bohrer blitzschnell für Metallbohrer aus **HSS, HSSE, TIN, Vollhartmetall-bohrer auch mit Kreuzanschliff** oder für Steinbohrer
- Inklusive Einrichtung zum Ausspitzen der Bohrspitze

**Schneller und einfacher Schleifvorgang durch 6-Backenfutter!**



**EXTREME 355  
KALT-KREISSÄGE-SET, 230 V**

- mit **Schnellspannschraubstock**, Winkelschnitte 0 - 45°
- bis **190 mm Schnittlänge**, bis **120 mm Schnitthöhe**
- Sägeblatt-Ø: 355 mm**, 2.300 W, 1.300 U/min.

**Keine Schmier- bzw. Kühlflüssigkeiten nötig = umweltfreundlich!**

**Inklusive Universal-Sägeblatt für: Stahl, Guß, Holz, PVC!**



**SUPER-SPEEDY-BEND komplette  
Winkel-, Rund-, Reifen- u. Spiralenbieger**

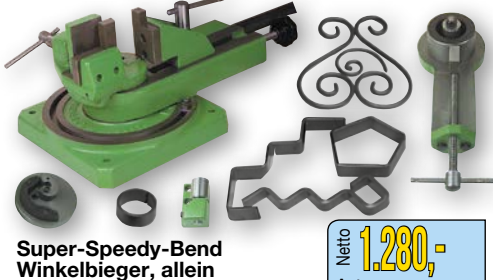

Super-Speedy-Bend-Set bestehend aus:  
**Grundmodell, Rund-, Reifen-Winkel- u. Spiralenbieger**

**3 Maschinen in einer!**

Leistungen	Eisen	Eisen	Eisen	CU
Winkelbieger	100 x 7 mm	23 mm	100 x 10 mm	
Rund- u. Reifenbieger	50 x 15 oder 30 x 8 mm (hochk.)	23 mm		
Spiralenbieger	30 x 12 mm	12 mm		

Netto **2.319,-**  
Art. 1202-014

**Universal-Bieger**

**Der Winkel-, Rund-, Reifen und Spiral-Bieger für Jedermann! Für Stahl, Messing, Kupfer und Alu!**

Flacheisen bis **30x8mm**  
Vierkanteisen bis **13 mm**  
Rundeisen bis **15 mm**

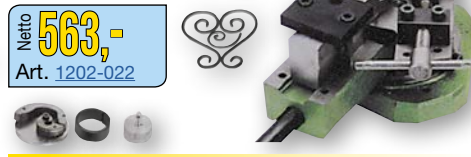

**Schraubstock-Rohr-Biegevorrichtung**

einfach in den **Schraubstock** einspannen: für Rohre **6 - 18 mm Ø**, für weiche Kupfer-, Alu- und Innoxrohre sowie weiche, dünnwandige Präzisions-Stahlrohre



Sägeblätter, Ø: 355 mm:  
Art. 0529-081: Sägeblatt, für Stahl, Guß, Holz, PVC  
Art. 0529-080: Sägeblatt für rostfreien Stahl  
Art. 0529-082: Sägeblatt für Stahl und Metalle  
Art. 0529-083: Sägeblatt für Guß  
Art. 0529-084: Sägeblatt, 355 mm, für Aluminium

**Exzenter-Schnellspann-Bieger:**

- Exzenter-Schnellspannung, **4 Positionen selbstklemmend**, Biegewinkelanschlag, Div. Biegeplatten

**JOKY**

90° Biegeleistungen für Stahl: Flacheisen bis 70 x 6 mm (bis 70 x 15 mm warm)  
Vierkanteisen bis 16 mm (bis 22 mm warm)  
Rundeisen bis 16 mm (bis 22 mm warm)



**Hydraulische Hand-Rohrbiegesätze für Rohre 10-22 mm Ø**

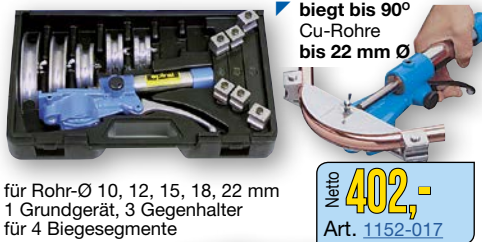

**Aufweiten - Bördeln - Einengen!**



**Enorme Zeit- u. Kostenersparnis: mit zusätzlicher Rohrendausrüstung!**

**2-Stufen-Hydraulik-Rohrbieger**

- mit Schnell- u. Kraft-Hydraulik, Drehgestell u. aufklappbarem Biegerahmen

- mit **6 Biegeformen**

**1/2" - 2"R**  
Netto **905,-**  
Art. 1124-021

- mit **8 Biegeformen**

**1/2" - 3"R**  
Netto **1.286,-**  
Art. 1124-030



**Druckprüfpumpen**

- Flüssigkeitsbehälter, Manometer, Prüfschlauch und 1/2"R Anschluß

**0-56 bar**  
Netto **270,-**  
Art. 1127-080

**0-100 bar**  
Netto **999,-**  
Art. 1127-047

**0-200 bar**  
Netto **1.193,-**  
Art. 1127-055

**0-320 bar**  
Netto **1.331,-**  
Art. 1127-063

**0-50 bar, mit INOX-Behälter**  
Netto **379,-**  
Art. 1127-071



**0-56 bar! Extrem: 0-320 bar, Statt: 270,- Jetzt: 159,-**

**Elektronik-Muffen-Schweißgerät, 230 V**

**800 W, 50 - 315°C, perfekte** Schweißungen von **Rohren** und **Fittings** aus PP/PVDF/PE im **Freihand-** oder **Stationärbetrieb** mit Heizdornen und Buchsen (teflonbeschichtet)  
20/25/32/40/50/63 mm und Standbügel in Stahlkoffer;



**USA-Kombi-Sicherungszangen-Sätze in Ordnungs-Box, 10 - 82 mm Ø**

➤ **besten USA-Superstahl**

➤ extra schlanke, feine Spitzen = **beste Zugänglichkeit**

➤ in stabiler **Ordnungs-Box**

➤ **4 Größen** in je **2 Ausführungen**, für **beste Zugänglichkeit**, innen u. außen verwendbar



➤ **4 Größen** in je **3 Ausführungen**, für **allerbeste Zugänglichkeit**, innen und außen verwendbar  
 ➤ zusätzlich: **Sprengring/Lockring-Zange**, 1,6 mm Spitzen-Ø, bis 28 mm Öffnungsweite



**8 Zangen = 16 Möglichkeiten**  
**Für alle Innen- u. Außen-Seegerringe 8 - 82 mm Ø!**



Netto **206,-**  
 Art. 7347-162

**12 Zangen = 24 Möglichkeiten**  
**Für alle Innen- und Außen-Seegerringe 8 - 82 mm Ø!**



Netto **320,-**  
 Art. 7347-154

Satz, mit **Fixier- und Zughaken** in stabiler **Ordnungs-Box**

Satz mit **Sprengring-Zange** in **Ordnungs-Box**

Extrem: ~~359,-~~  
 Statt: ~~320,-~~ **Jetzt: 189,-**

4 x gerade Spitzen innen + außen 1,0 / 1,2 / 1,8 / 2,3 mm Ø		4 x 90° Spitzen innen + außen 1,0 / 1,2 / 1,8 / 2,3 mm Ø	
---	--	--	--

4 x gerade Spitzen innen + außen 1,0 / 1,2 / 1,8 / 2,3 mm Ø		4 x 45° Spitzen = zugänglich innen + außen 1,0 / 1,2 / 1,8 / 2,3 mm Ø		4 x 90° Spitzen innen + außen 1,0 / 1,2 / 1,8 / 2,3 mm Ø	
---	--	---	--	--	--

**Der Universelle: TIGER-GRIP Roll-Kraftschlüssel**

- Soft-Kraftgriff für ermüdungsfreies Arbeiten
- Schlüsselweiten präzise und leichtgängig einstellbar



➤ Patent-Spannbacken mit Kantenschutz: rutschsicher, extra schlank u. zugänglich

**3-tlg. Universal-Gripzangen-Satz: 130, 180 und 250 mm Länge**

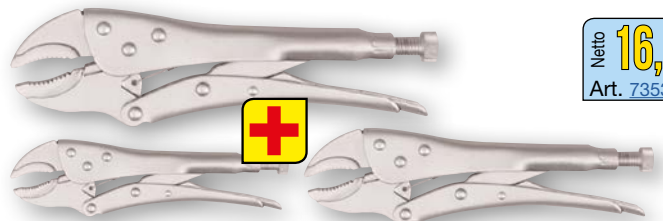

Netto **16,65**  
 Art. 7353-014

➤ 150 mm Lg. 0-17 mm SW Netto <b>20,20</b> Art. 1604-121	➤ 200 mm Lg. 0-24 mm SW Netto <b>23,80</b> Art. 1604-139	➤ 250 mm Lg. 0-28 mm SW Netto <b>32,80</b> Art. 1604-147	➤ 300 mm Lg. 0-38 mm SW Netto <b>37,90</b> Art. 1604-112
---	---	---	---

130 mm Länge, Art. 7290-039, **Netto 6,-**  
 180 mm Länge, Art. 7290-047, **Netto 6,55**  
 250 mm Länge, Art. 7290-021, **Netto 7,70**



**Hohe Qualität, preisgünstig!**

**Stretch-Boy Hand-Wickelapparat**

- mühelos arbeiten - **geringes Gewicht**
- für alle Folien - **Abreißkraft verstellbar**
- **stabile Longlife Konstruktion**



<b>Stretch-Boy, Hand-wickelapparat, für Folien bis 500 mm</b> Netto <b>85,50</b> Art. 8615-012
<b>Extrastark: transparent, 20 my, 500 mm x 300 m</b> Netto <b>15,90</b> Art. 8615-047
<b>Extra elastisch: transparent, 17 my, 500 mm x 300 m</b> Netto <b>12,55</b> Art. 8615-039
<b>Superstark: transparent, 25 my, 500 mm x 300 m</b> Netto <b>18,75</b> Art. 8615-055
<b>Superstark: schwarz, 23 my, 500 mm x 300 m, super stark</b> Netto <b>17,55</b> Art. 8615-040



**Schnittschutzhandschuh Alpha 5 Espuna**

- Schnittschutzhandschuh mit Polyurethan-Beschichtung
- höchste Fingerfertigkeit bei höchstem Schnittschutz
- super Grip - für rutschfeste Tätigkeiten
- PU-Beschichtung - optimaler Nässeschutz
- sehr angenehmer Tragekomfort
- elastischer Strickbund
- Material: schnittfeste technische Strickfaser mit PU-Beschichtung
- Länge: ca. 26 cm
- Anwendung: Umgang m. scharfkantigen Gegenständen, Industrie, Logistik, Hoch- und Tiefbau, Instandhaltung



1 Paar | 10 Paar | 200 Paar

Größe	6	7	8	9	10	11
Art. Nr.	7356-082	7356-083	7356-084	7356-085	7356-086	7356-087

**EN 388 4.5.4.3. CE Cat.II**

**Strickhandschuh Bastid Espuna**

- Strickhandschuh mit doppelter Latexbeschichtung
- optimaler Einsatz auf feuchten und nassen Baustellen - viel besser als Leder
- doppelte krepartige Latexbeschichtung: lange Haltbarkeit, optimaler Nässeschutz
- hohe Abrieb- und Griff-Sicherheit
- Baumwoll-Polyester-Trikot, 3/4 Latexbeschichtung
- Länge: ca. 26 cm
- Anwendung: Bauwesen, bei nasser und feuchter Umgebung



Größe	8	9	10	11
Art. Nr.	7356-089	7356-090	7356-091	7356-092

1 Paar  
 10 Paar  
 100 Paar

**EN 388 2.2.4.3. CE Cat.II**

**Stretch-Miniroll Folien-Handabwickler mit Freilaufgriff**

<b>Folien-Handabwickler mit Freilaufgriff</b> Netto <b>4,15</b> Art. 8615-110
<b>Extrastark: Stretchfolie, 125 mm x 100 m</b> Netto <b>3,55</b> Art. 8615-128



**6-tlg. Set: 1 Stretch-Boy + 2 Messer + 3 extra elastische Stretchfolien, transparent!**

Art. 8615-152 Netto **117,-**

**15-tlg. Set: 1 Stretch-Miniroll + 12 extra starke Stretchfolien, transparent + 2 Messer**

Art. 8615-161 Netto **46,70**

**3 Stk. Akku-18 LED-Inspektionsleuchten**

- 18 High-End-LEDs
- Gürtel-Clip, 230 V
- Netz- und 12 V Auto-Ladegerät



Netto **138,-**  
 Art. 2352-672

**3 Lampen**

## SCHWENKKOPF Schwenkkopf-Blindnietzangen

- ideal für **schwer zugängliche** Stellen: Kopf 360° schwenkbar = **ideale Nietposition**
- auch für **schwersten** Baustelleneinsatz

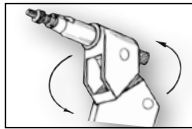

**Alle Modelle nieten: klassisch + frontal + 0 bis 360° geschwenkt!**

### Schwenkkopf Standard Nietzange

- Standard-Kopf, 360° schwenkbar: nietet in **jeder Stellung**



- setzt **Nieten:** 2,4 / 3,2 / 4,0 / 5,0 mm mit 4 Mundstücken u. Werkzeug

Netto **38,10**  
Art. 1960-067



### Schwenkkopf Gewindemuttern Nietzange

- Langnas-Kopf**, 360° schwenkbar: nietet in **jeder Stellung**
- ideal für **Blechkanäle** usw.



mit 4 Gewindegewindestiften in **Montage-Box:**

setzt auch tiefliegende **Gewindemuttern** M 3 / M 4 / M 5 / M 6

Netto **73,50**  
Art. 1960-032



### Schwenkkopf Dreinutz Nietzange

- Langnas-Kopf**, 360° schwenkbar: nietet in **jeder Stellung**
- ideal für **Blechkanäle** usw.



mit allen Zubehörteilen in **Montage-Box**

setzt auch tiefliegende **Nieten:** 2,4 / 3,2 / 4,0 / 5,0 mm  
setzt **Hohlraumdübel:** M 4 / M 5 / M 6  
setzt **Gewindemuttern:** M 3 / M 4 M 5 / M 6

Netto **108,-**  
Art. 1960-059

### Hebel-Kraftniet mit Hebelmechanik

**Der Spezialist für 6 (6,3) mm Stahlnieten!**



Hebelmechanik für geringsten Kraftaufwand

- setzt **Stahlnieten:** 4,0 / 4,8 / 5,0 / 6,3 (6,0) mm; mit Mundstücken, Art. 1920-022, Bruttopr. 167,-

### Blindnietzangen mit 3-Backen-Kraftspannsystem

ergonomisches **Kompaktmodell**, 200 mm Länge, mit 4 Mundstücken für Blindnieten (Alu, Cu, Stahl, INOX) 2,4 / 3,2 / 4,0 / 4,8 mm Ø

**NEU: 3-Backen** (Cr-Mo **Kraftspannsystem**) = höchste Zugkraft für **leichtes** und **exaktes** Nieten sowie noch **höhere** Lebensdauer Zugweg einstellbar



Netto **60,-**  
Art. 1914-015

kompaktes **Kraftmodell**, 320 mm Länge mit Auffangbehälter für Niet-Zugstifte und 5 Mundstücken f. Blindnieten (Alu, Cu, Stahl, INOX) 3,2 / 4,0 / 4,8 / 6,0 / 6,4 mm Ø;

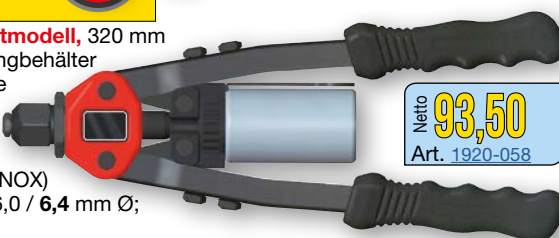

Netto **93,50**  
Art. 1920-058

## SUPRA-PROFI CV-Blindnietzange

- robuste **Profi-Qualität** aus **Chrom-Vanadium**, geschmiedet, mit hochfestem **Langzeit-Nietsystem**
- Kraftspar**-Hebelübersetzung und **angenehm** Komfortgriffe mit **Dämpfung** für leichtes und **ermüdungsarmes** 1-Hand-Nieten

### Echtes 1-Hand-Nieten:



Nieten fallen **nicht** ungewollt heraus



**Eine, die viel Freude macht!**

Netto **56,-**  
Art. 1914-031

- setzt **Alu- und Stahlnieten:** 2,4 bis 4,8 (5,0) mm sowie **rostfreie** Nieten 2,4 - 4,0 mm mit 4 Mundstücken

## SUPER-TOP CV-Blindnietzange

**Extra präzise, handlich, bruchfest, preisgünstig!**

- robuste **Profi-Qualität** aus **Chrom-Vanadium**, geschmiedet
- liegt ideal in der Hand, extrem **handlich** und zugänglich
- leichtes Nieten mit wenig Kraft, **ermüdungsfrei**, öffnet selbsttätig
- setzt **Nieten:** 2,4 - 4,8 (5) mm



Netto **39,25**  
Art. 1914-022

**Ideal für alle Profis!**

## TOP Blindnietzange

- Hebel öffnen **automatisch**



Netto **27,35**  
Art. 1914-014

- setzt **Nieten:** 2,4 / 3,2 / 4,0 / 4,8 mm mit 4 Mundstücken u. Werkzeug

**Extra stark und preiswert!**

## Original POP Blindnietzangen



- POP 1:** setzt **Nieten:** 2,4 / 3,2 / 4,0 mm mit 3 Mundstücken und Werkzeug

Netto **52,-**  
Art. 1930-028



- POP 2:** setzt **Nieten:** 2,4 / 3,2 / 4,0 / 4,8 mm mit 4 Mundstücken und Werkzeug

Netto **55,-**  
Art. 1930-036



### EXTRAKRAFT Prebluft-Kraftnieter

pneumo-hydraulisch =  
ermüdungs-freies,  
rasches Nieten

Müheles Nieten



setzt **Stahl-Nieten**: 2,4 / 3,2 / 4,0 / 4,8  
(5,0) / 6,3 (6,0) mm mit 5 Mundstücken

**Spezialist bis  
6 (6,3) mm!**

Netto **450,-**  
Art. 3810-020

setzt **Nieten**:  
bis 4,8 (5,0) mm  
mit Mundstücken

Netto **190,-**  
Art. 3810-011

### Profi-Niet-Blitze

- nieten **rasch** und **müheles**, ersetzen herkömmliche Handniet-Zangen und schonen Ihre Gelenke
- für **alle Bohrschrauber mit Rechts/Linkslauf**



Netto **95,50**  
Art. 1967-010

mit 4 Mundstücken für **Blindnieten**  
2,4 / 3,2 / 4 / 4,8 mm Ø sowie  
Zubehör;

Netto **190,-**  
Art. 1967-028

mit 4 Mundstücken für **Blindnieten**  
3,2 / 4 / 4,8 / 6,4 mm Ø sowie Zubehör;

Netto **290,-**  
Art. 1967-036

mit 5 Mundstücken und Zugbolzen für **Gewinde-  
mutter-Nieten** M 4 / 5 / 6 / 8 / 10 sowie Zubehör

### 10,8 V Li-Ion-Akku-Bohr-Schraubsatz / DF 330DWE mit LED-Arbeitslicht / 18-tlg. Toro-Grip-Bit-Satz / LED-Magnet-Lampe / Makita-Rucksack / Gürtel-Colt-Halter

- 10 mm **Stahl**, 21 mm **Holz**
- 2 Ganggetriebe mit **Metallzahnradern**, 0-350 / 0-1.300 U/min.
- Elektronisch, Rechts/Links, Motorbremse, Schnellspannfutter**
- 36 Drehmomente

10,8 Volt 24 Nm

1,3 Ah Li-Ion

**Zusätzlich mit Toro-  
Grip-Satz, 18-tlg.!**



Netto **162,30**  
Art. 9612-653

### ULTRA Doppelseitige Blechbohrer

Art. Nr.	Bruttopr.	Ø / für Nieten
0314-102	1,45	2,50 / 2,4 mm
0314-391	2,04	3,26 / 3,2 mm
0314-188	1,62	3,30 / 3,2 mm
0314-269	2,02	4,10 / 4,0 mm
0314-404	2,99	4,90 / 4,8 mm
0314-374	3,41	5,10 / 5,0 mm

- aus HSS-E-Elastik, extra robuste Heavy-Duty-Ausführung
- mit abrutschsicherer Spitze



### TRIO 3-Nutz-Klapp-Kraftnieter-Set

**Blindnieten**  
(auch Stahl)  
3,2 - 6,4 mm



**Gewinde-  
bolzen,**  
M 4 - M 8



**Gewinde-  
mütern,**  
M 4 - M 10



- mit Kraft-Hebelübersetzung für nahezu **müheles Nieten**
- extra **kompakt** durch Klappgriffe



Netto **144,-**  
Art. 1920-057

5 Mundstücken für **Nieten 3,2 - 6,4 mm**,  
5 Zugbolzen für **Gewidemütern M 4 - M 10**,  
4 Zugbolzen für **Gewindebolzen M 4 - M 8**, mit Zubehör

### TRIO-Schwenkkopf 3-Nutz-Hebel-Kraftnieter

**Blindnieten**  
(auch Stahl)  
3,2 - 6,4 mm



**Gewinde-  
bolzen,**  
M 4 - M 8



**Gewinde-  
mütern,**  
M 4 - M 10



- kommt **überall hin**: nietet klassisch + frontal, + **360°** geschwenkt



Netto **190,-**  
Art. 1960-075

**Extrem:**  
~~399,-~~  
**Statt: 190,-**  
**Jetzt: 99,-**

5 Mundstücken für **Nieten 3,2 - 6,4 mm**,  
5 Zugbolzen für **Gewidemütern M 4-M 10**,  
4 Zugbolzen für **Gewindebolzen M 4 - M 8**

### TRIO 3-Nutz-Hebel-Kraftnieter

**Blindnieten**  
(auch Stahl)  
3,2 - 6,4 mm



**Gewinde-  
bolzen,**  
M 4 - M 8



**Gewinde-  
mütern,**  
M 4 - M 10



- superlange Kraft-Hebelübersetzung für nahezu **müheles Nieten**



Netto **152,-**  
Art. 1920-154

5 Mundstücken für **Nieten 3,2 - 6,4 mm**,  
5 Zugbolzen für **Gewidemütern M 4 - M 10**,  
4 Zugbolzen für **Gewindebolzen M 4 - M 8**



## Baustellen-Kompressoren mit Direkt-Antrieb

➤ Vollausstattung: Manometer, Druckwächter, Druckminderer, Sicherheitsventil, Wasserabscheider und Schnellanschlüsse

➤ komplett einsatzbereit:  
230 V Modelle mit Stecker

➤ 400 Volt Modelle:  
mit Stecker und CEE-Phasenwender

### 230 V

➤ 220 l/min.,  
8 bar, 2 PS,  
3,3 Liter Kessel  
Netto **295,-**  
Art. 3554-040

➤ 250 l/min.,  
10 bar, 2 PS,  
2,4 Liter Kessel  
Netto **411,-**  
Art. 3554-015



### 230 V

**Fahrbügel =  
Sturzschutzrahmen!**

➤ 20 Liter-Kessel,  
260 l/min.,  
2,5 PS  
Netto **479,-**  
Art. 3554-031

➤ 20 Liter-Kessel,  
400 l/min.,  
3,0 PS  
Netto **830,-**  
Art. 3554-066



### 230 V

➤ paßt in jeden Kombi oder PKW

➤ 24 Liter-Kessel,  
250 l/min.,  
2,0 PS  
Netto **356,-**  
Art. 3532-034

➤ 50 Liter-Kessel,  
260 l/min.,  
2,5 PS  
Netto **476,-**  
Art. 3532-020



### 230 V

➤ 24 Liter-Kessel,  
400 l/min.,  
3,0 PS  
Netto **825,-**  
Art. 3536-017

➤ 50 Liter-Kessel,  
400 l/min.,  
3,0 PS  
Netto **867,-**  
Art. 3532-062



## Kompressor mit Geräuschdämmung

### 400 V

➤ 90 Liter Kessel  
400 l/min.,  
3,0 PS  
Netto **957,-**  
Art. 3505-022



### 400 V / 71 dBA

➤ 400 V Modelle mit Stecker  
und CEE-Phasenwender

➤ 100 Liter-Kessel,  
321 l/min.,  
11 bar, 3,0 PS  
Netto **1.856,-**  
Art. 3558-045



## Werkstatt-Kompressoren mit Indirekt-Antrieb: Langsamläufer mit Leistungs-Reserve

- hohe **Laufruhe** u. **lange Lebensdauer** durch reduzierte Langsamläufer-Drehzahl
- beste Kühlleistung = niedrige Kessel Eintritts-Temperatur = gute, trockene Luftqualität
- hoher Wirkungsgrad: Ansaugmenge/Liefermenge
- **400 V Modelle inkl. Stecker mit CEE-Phasenwender**

➤ 50 Liter-Kessel, 400 l/min.,  
400 V,  
11 bar,  
3,0 PS  
Netto **1.149,-**  
Art. 3532-054

➤ 100 Liter-Kessel, 539 l/min.,  
400 V,  
11 bar,  
4,0 PS  
Netto **1.105,-**  
Art. 3505-057

➤ 200 Liter-Kessel, 539 l/min.,  
400 V,  
11 bar,  
4,0 PS  
Netto **1.561,-**  
Art. 3535-029

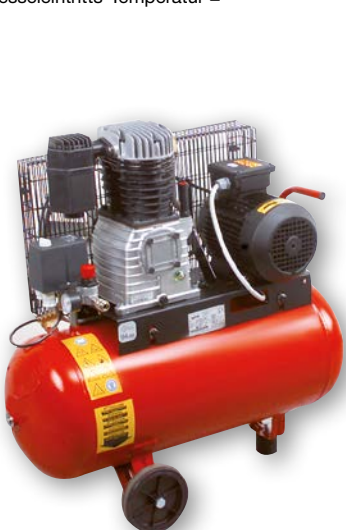

Art. 3509-052

➤ 270 Liter-Kessel, 872 l/min.,  
400 V,  
11 bar,  
7,5 PS  
Netto **2.099,-**  
Art. 3509-052

➤ 270 L Vertikal-Kessel, 727 l/min.,  
400 V,  
11 bar,  
5,5 PS  
Netto **2.402,-**  
Art. 3509-061



Art. 3509-061

### BLACK-POWER bis 550 Nm

**550 Nm: der starke 1/2" Schlagschrauber für harten Dauereinsatz!**

- geräuscharm
- Anzieh- u. Löse Schlagkraft einstellbar
- keine Abluft direkt auf die Hand
- 1/4" Anschlußgewinde

Netto **227,50**  
Art. 3615-014



### BLACK-POWER mit 14 Schlagnüssen + 1 Werkzeugkasten

- Schlagnüsse: SW 8, 10, 11, 12, 13, 14, 17, 19, 21, 22 mm
- Lang-Schlagnüsse: SW 10, 13, 17, 19 mm

550 Nm!

Noch günstiger im Satz!

Satz, Netto **296,50**  
15-tlg. Art. 3615-031



### MEGA-POWER bis 1350 Nm

- 1350 Nm: megastarker 1/2" Schlagschrauber!**
- extra kompakt, leicht und geräuscharm
  - max. 85 mkg Arbeitsdrehmoment
  - getrennt einstellbare Anzieh- u. Löse-Schlagkraft: links, Stufe 2 = max. Lösekraft

Netto **329,-**  
Art. 3615-081

Extrem: ~~329,-~~  
Statt: ~~329,-~~  
Jetzt: **174,35**



### MEGA-POWER mit 10 Schlagnüssen + 1 Werkzeugkasten

- Lang-Schlagnüsse: SW 10, 12, 13, 14, 15, 17, 19, 21, 22, 24 mm

1350 Nm max. Lösemoment

Noch günstiger im Satz!

Satz, Netto **370,-**  
11-tlg. Art. 3615-090



### SUPER-MINI bis 610 Nm

**Extralein und extraleicht, STARK wie ein ganzes Grosser: ideal in jedem Bereich!**

610 Nm max. Lösemoment

- mit Sanftanlauf nur 1,3 kg leicht
- geräuscharm
- angenehmer Handgriff, rutschsicher, kälte- und wärmeisoliert

Netto **235,-**  
Art. 3615-016



### BLACK-MULTI-POWER bis 1080 Nm

**1080 Nm: der 1/2" Multi-Schlagriese für harten Dauereinsatz!**

1080 Nm max. Lösemoment

- Handgriff, rutschsicher, kälte- u. wärmeisoliert
- max. 800 Nm Arbeitsdrehmoment
- 4 in sich stufenlose Anzieh- u. Löse-Schlagkräfteeinstellungen

Netto **302,-**  
Art. 3615-111



### MULTI-POWER bis 1627 Nm

**Modernste Schlagtechnik f. harten Dauereinsatz! Nur 2,55 kg leicht, kompakt und kraftvoll!**

1627 Nm max. Lösemoment

- frontseitig einstellbar: 3 Anziehstufen: immer maximale Lösekraft

Netto **533,-**  
Art. 3616-030

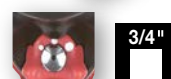

### MULTI-POWER bis 1220 Nm

- einstellbare Anzieh- und Löse-Schlagkraft

1220 Nm!

- mit 1/4" Anschlußgewinde

Netto **327,-**  
Art. 3616-029



### MULTI-POWER bis 1400 Nm

1400 Nm!

- getrennt einstellbare Anzieh u. Löse-Schlagkraft

Netto **486,-**  
Art. 3629-015

mit 1/4" Anschlußgewinde



### MULTI-POWER bis 2500 Nm

2500 Nm!

- 2 Anzugs- und 2 Lösestufen

Netto **615,-**  
Art. 3619-061

mit 1/2" Anschlußgewinde



### MULTI-POWER bis 2500 Nm

2500 Nm!

- 3 Anzugs- und 3 Lösestufen

Netto **648,-**  
Art. 3617-025

mit 1/2" Euro-Männchen



### MULTI-POWER bis 3400 Nm

3400 Nm!

- einstellbar Anzieh- u. Löse-Schlagkraft

Netto **1.055,-**  
Art. 3619-052

mit 3/8" Anschlußgewinde



### Prebluft-Bohrmaschinen

- rechts/links
- 1/4" Euro-Männchen
- 10 mm Schnell-Spann Bohrfutter!**
- 1.800 U/min

Netto **89,-**  
Art. 3807-029

**13 mm Schnell-Spann Bohrfutter!**

- 700 U/min
- mit Seitenhandgriff

Netto **104,-**  
Art. 3807-037



### 1/2" Torsionsstab-Satz, 10-tlg.

- stets vorgeschriebenes Drehmoment, höchste Anzugs-Sicherheit: je 1 Torsionsstab für 90, 100, 110, 120, 135, 150, 160, 175, 190, 200 Nm



Netto **232,-**  
Art. 1715-101



### Schlag-Reduzierungen /Erweiterungen-Satz, 6-tlg.

- Chrom-Molybdän-Stahl
- je 1 Stk. Schlagreduzierung: 3/8" → 1/4" / 1/2" → 3/8" / 3/4" → 1/2"
- je 1 Stk. Schlaglängerung: 1/4" → 3/8" / 3/8" → 1/2" / 1/2" → 3/4"

Netto **66,50**  
Art. 7001-267



### 18-tlg. Lichtmaschinen-Aus/Einbau-Werkzeug-Satz

- für Montage u. Demontage der Freilauf-Riemenscheibe bei Lichtmaschinen
- mit **Schraubklingen** (versch. Längen u. Antriebe) TX 40/50 / XZN M 8/10/ 6-kant 8/10 mm, passende **Gegenmuttern** (6-kant, 4-Stift und gezahnt) sowie 1/2" **Bit-Adapter** für 10 mm Bits

Netto **99,50**  
Art. 1823-060



## Hydraulik-Gabelhubwagen

Pully 2.500



- ▶ automatische Lenkhebel Senkrechtstellung
- ▶ hochverschleißfeste Polyurethanbelag-Stahlräder
- ▶ Überlast Bypass

**Pully 2.500**

- ▶ langlebige Farb-beschichtung

Netto **299,-**  
Art. 5310-075

**Galvano-Pully 2.500**

Netto **804,-**  
Art. 5310-041

- ▶ Rostfrei galvanisiert  
Für Lebensmittel-handel, Feuchträume!  
Allwetterfest!

- ▶ Rostfrei galvanisiert

Tragkraft: 2.500 kg

- ▶ langlebige Farb-beschichtung
- ▶ Tragkraft: 2.500 kg



**EILHUB-PULLY 2.000 kg**

- ▶ Ergonomischer wärmeisolierter Komfort-Griff
- ▶ 220° Lenkeinschlag für beengte Stellen
- ▶ Spitzen-Hubwagen mit hervorragenden Vorteilen:
- ▶ **1 Schnellhub: bis zum Palettenkontakt**
- ▶ Autom. Kraftumschaltung auf 2 to ab 150 kg
- ▶ äußerst ruhiger Lauf
- ▶ Höchster Oberflächenschutz: Spezial Einbrennlackierung

- ▶ 200 mm Ø Lenkräder PU auf Alukern PU-Tandem-Gabelrollen, Führungsbügel zum leichteren Einfahren unter die Palette

Extrem:  
Netto ~~369,-~~  
Statt: 369,-  
Jetzt: 284,-

Netto **369,-**  
Art. 5310-148



**ECO-PULLY 1.200 kg**

**Das Leichtgewicht: Besonders leichter und wendiger Gabelhubwagen 1.200 kg Hubkraft bei nur 55 kg Eigengewicht!**

- ▶ Deichselkopf mit 1-Hand Bedienung: **Heben-Fahren-Senken**
- ▶ 180° Lenkeinschlag besonders wendig
- ▶ PU-Rollen abriebfest, geringe Laufgeräusche, keine Fahrspuren auf Hallenboden
- ▶ PU-Tandem-Doppelrollen

- ▶ langlebige Farb-beschichtung

Netto **229,-**  
Art. 5310-091

## Hydraulische Gabelhubwagen

- ▶ Lenkräder PU-auf Alukern; PU-Tandem-Gabelrollen: ideal bei hoher Last und unebenen Boden abriebfest, geringe Laufgeräusche, keine Fahrspuren
- ▶ Gabelspitzen mit Gleitkufen zum Überfahren von Schwellen und Schrägen
- ▶ wartungsarme Robusthydraulik Deichselkopf mit 1-Hand-Umschaltung: **Heben-Fahren-Senken**

**Gabelhubwagen mit 800 mm, 1.500 mm oder 2.000 mm Gabellänge!**

**Extrakurz-Pully:**  
2.000 kg Tragkraft  
800 mm Gabellänge

Netto **325,-**  
Art. 5310-113



**2,5 to Lang-Pully:**  
2.500 kg Tragkraft  
1.500 mm Gabellänge

Netto **599,-**  
Art. 5310-121

**2,0 to Extra-Lang-Pully:**  
2.000 kg Tragkraft  
2.000 mm Gabellänge

Netto **648,-**  
Art. 5310-130

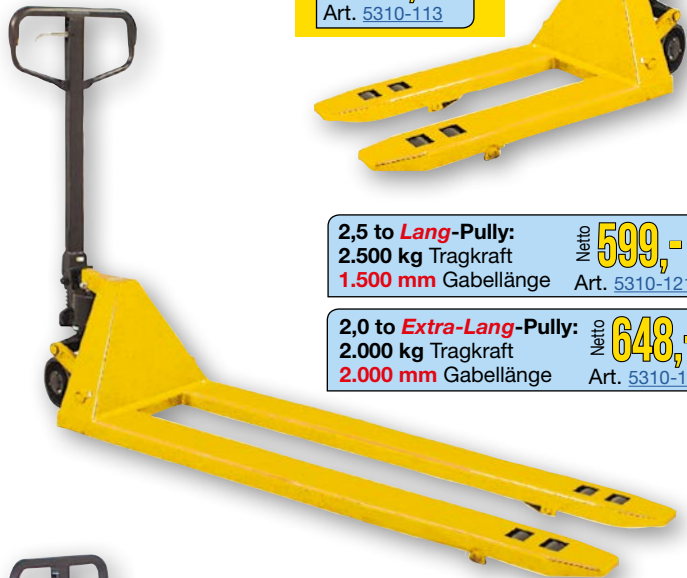

## HOCHHUB-PULLY 1.000 kg Gabelhubwagen (Hubtisch)

- ▶ kombinierter Gabelhub- u. Hochhubwagen
- ▶ automat. 2-Stufen Hydraulik-Pumpe
- ▶ 800 mm Hub, ab 250 mm Höhe fester Stand auf Stabilisatoren

**Für Lade- und Regalarbeiten hebt die Last bis 800 mm in die Höhe!**

**Palette heben - Zufuhr zur Bedarfstelle Hub auf richtige Höhe!**

Netto **770,-**  
Art. 5327-067



## WIEGE-PULLY wiegt bis 2.000 kg

- ▶ 2.000 kg Tragkraft
- ▶ mit Wiegeeinrichtung bis 2.000 kg:
- ▶ 6 Funktionstasten - einfachste Bedienung
- ▶ Tara-Funktion, Brutto- u. Nettogewichts-anzeige: +/- 1 kg
- ▶ automatische Abschaltung (sonstige Beschreibung wie oben)

**Display:**



Netto **1.430,-**  
Art. 5310-105



## TOPLIFT Elektrokettenzüge 0,5-10,0 to

- Sicherheits-2-fach Lastbremse
- automatische Auf/Ab-Endabschaltung
- Grad 80 hochfeste Ketten
- Niedervolt Sicherheitssteuerung 400/24V
- Steuerleitungslänge 3/6 m
- Notstop und Überlastschutz

Elektro-Laufkatzen, 400 V/24V 48V für Direktaufnahme, ohne Aufhängehaken

Art.Nr.	Bruttopreis	für TOP-LIFT	für Trägerbreite/mm
4703-600	1.014,-	0,5 to	75-125
4703-618	998,-	1,0 to	75-125
4703-626	1.210,-	2,0 to	100-150
4703-634	1.524,-	3,0 to	100-150

Hand-Laufkatzen für Hakenaufhängung

Art.Nr.	Bruttopreis	Tragkraft in kg	für Trägerbreite/mm
6002-048	168,-	500-2.000	168,-
6002-056	313,-	3.000	313,-
6002-064	418,-	5.000	418,-

Kettenspeicher

Art.Nr.	Bruttopreis	für Ketten-	
		Ø/mm	Länge/mm
4703-685	74,80	7,1	6,5-8,8
4703-693	84,30	7,1	8,9-13,4
4703-707	92,10	7,1	13,5-18,5
4703-715	136,-	10,0/11,2	1,0-8,0
4703-731	167,-	10,0/11,2	19,0-27,0

3 m Hub		6 m Hub		Hubkraft	Hubgeschwindigkeit m/min.	Kettenstränge Anzahl/Ø
Art.Nr.	Bruttopr.	Art.Nr.	Bruttopr.			
4703-057	1.716,-	4703-065	1.819,-	0,5	6,5	1/7,1
4703-090	1.947,-	4703-103	2.067,-	0,5 schn.	9,5	1/7,1
4703-138	2.044,-	4703-146	2.165,-	1,0	5,0	1/7,1
4703-171	2.207,-	4703-189	2.335,-	1,0 schn.	7,0	1/7,1
4703-219	2.591,-	4703-227	2.820,-	2,0	3,5	2/7,1
		4703-260	4.456,-	3,0	4,5	2/10,0
2-Gang (zusätzlicher Feinhub)						
4703-375	2.831,-	4703-383	2.979,-	1,0	1,5 + 5,0	1/7,1
4703-413	3.275,-	4703-421	3.546,-	2,0	0,8 + 2,4	2/7,1

STAPLER-PULLY 1 to Gabelhubwagen

**Der ideale Gabelhubwagen zum Be- und Entladen von PKWS, LKWS, Regalen usw.! Bis 1.600 mm Beladehöhe!**

- 90-1.600 mm Hubbereich
- 2.020 mm Durchfahrtschöhe
- Gabelbreite x Gabellänge: 540x1.150 mm
- Tragkraft: 1.000 kg
- mit PU-Lenk-Rollen mit Feststellbremse: abriebfest, geringe Laufgeräusche, hinterläßt keine Fahrspuren
- Tandem-Rollen: ideal bei hoher Last und unebenem Boden

Netto **1.236,-**  
Art. 5327-075

## PANTHER Schnell-Flaschenzüge

- ideale Kettenführung, hochfeste Kette
- 50 % überlastgeprüft, drehbarer Sicherheitshaken

Super-Mini: nur ca. 6 kg!	3 m Hub, 250 kg	6 m Hub, 250 kg
Netto <b>82,50</b>	Art. 6001-394	Netto <b>99,-</b> Art. 6001-491

Tragkraft	3 m Hub		6,0 m Hub	
	Art. Nr.	Brutto	Art. Nr.	Brutto
500	6001-408	175,72	6001-505	196,01
1.000	6001-416	191,79	6001-513	229,69
1.500	6001-424	270,89	6001-521	321,36
2.000	6001-432	318,27	6001-530	383,16
3.000	6001-441	418,18	6001-548	502,64
5.000	6001-459	633,45	6001-556	813,70

Unterflansch-Laufkatzen

Tragkraft	Normalausföhrng.		mech. Ausföhrng	
	Art. Nr.	Brutto	Art. Nr.	Brutto
500	6002-013	109,-	6003-150	177,-
1.000	6002-021	129,-	6003-168	184,-
1.500	6002-030	168,-	6003-176	254,-
2.000	6002-048	168,-	6003-184	254,-
3.000	6002-056	313,-	6003-192	364,-
5.000	6002-064	418,-	6003-206	543,-

## HUB-MOBIL Fahrhubtische

**Schont Ihren Rücken günstige Werkstückarbeits-höhe: Arbeitshilfe für vielfachen Einsatz!**

- Zubringtisch für Maschinen
- 2 Lenkrollen mit Feststellbremse

Hebt 150 kg bis 720 mm! Tischgröße: 700 x 450 mm	Netto <b>320,-</b> Art. 5326-061
Hebt 300 kg bis 880 mm! Tischgröße: 815 x 500 mm	Netto <b>516,-</b> Art. 5326-044
Hebt 500 kg bis 880 mm! Tischgröße: 815 x 500 mm	Netto <b>526,-</b> Art. 5326-036
Hebt 1.000 kg bis 990 mm! Tischgröße: 1.015 x 510 mm	Netto <b>622,-</b> Art. 5326-052



**Hebt schwere Lasten stufenlos in Arbeitshöhe!**

## HOCH-HUB-MOBIL Fahrhubtisch

- Zubringtisch für Maschinen
- 2 Lenkrollen mit Feststellbremse

**Schont Ihren Rücken günstige Werkstückarbeits-höhe: Arbeitshilfe für vielfachen Einsatz!**

Hebt 350 kg bis 1.300 mm!  
Tischgröße: 905 x 515 mm

Netto **639,-**  
Art. 5326-079

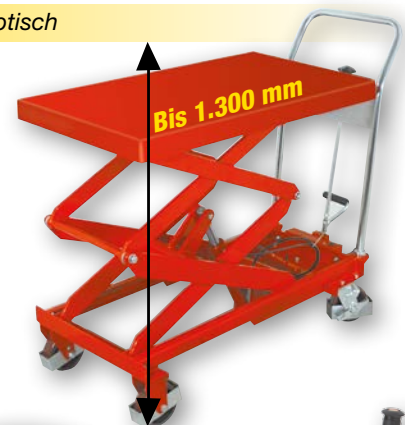

## Hand-Drahtseilwinden

**Für Wand oder Fahrzeugmontage!**

Art. 6015-018: Patent-Kurbelwinde mit Lastdruckbremse

Art. 6015-026: Schneckenwinde, Übersetzung: 1:41

Bootswinden, Art. 6015-034: 1:4  
Art. 6015-042: 1:9,5

Art. Nr.	6015-018	6015-026	6015-034	6015-042
Netto	112,-	202,91	164,80	232,78
Zugkraft	550	700	750	950
Seil-Ø mm x Seillänge	5 x 15	5 x 15	ohne Seil	ohne Seil

## KOMPRESSIONS-PUMPSPRÜHER (Sprühstrahler) mit Pumpstößel aufpumpbar!

aus hochwertigem PE, druckdicht und standsicher, mit Pumpstößel und Sprühtaster = einfach mit Pumpstößel aufpumpen und immer und überall sprühen; unverzichtbar in allen Werkstätten, auf der Baustelle, in medizinischen Einrichtungen, Küchen, überall

**Überkopf-Pumpsprüher**, 3 bar: mit Pumpstößel aufpumpbar, Kunststoffdüse von Feinstnebel bis Sprühstrahl verstellbar, Sprühtaster, Sicherheitsventil, Transparentbehälter, sprüht bis auf den letzten Tropfen, Viton **FPM** Dichtung beständig gegen Säuren, Mineralöl, Benzin



Inhalt: 1 Liter  
Art. [2736-161](#), Bruttopreis: 72,51

**Sprüht in allen Lagen!**

**Pumpsprüher mit Schwenkdüse**, 3 bar: mit Pumpstößel aufpumpbar, Kunststoffdüse von Feinstnebel bis Sprühstrahl verstellbar, Sprühtaster, Sicherheitsventil, Transparentbehälter; Viton **FPM** Dichtung beständig gegen Säuren, Mineralöl, Benzin



Inhalt: 1,5 Liter  
Art. [2736-179](#), Bruttopreis: 77,35  
Flex-Sprührohr, 250 mm  
Art. [2736-187](#), Bruttopreis: 12,85

**Schwenkbare Messingdüse!**

**PUMP-O-MAT** Pumpsprüher mit Schwenkdüse, mit Pumpstößel aufpumpbar, schwenk- und drehbare Kunststoffdüse von Feinstnebel bis Sprühstrahl verstellbar



Transparentbehälter, Universal dichtung für Öle und Rostschutz.  
Inhalt: 1 Liter (+ 0,4 Liter Luft)  
Art. [2736-054](#), Bruttopreis: 65,41

**Universell und preisgünstig!**

**E-PUMP-MASTER** Pumpsprüher, 2 bar: mit Pumpstößel aufpumpbar; Sprühnebel-Flachstrahldüse mit Edelstahlkern, vertikal und horizontal drehbar, arretierbarer Sprühtaster, Sicherheitsventil, Transparentbehälter mit Skala, **EPDM** Spezialdichtung beständig gegen Säuren, Laugen, Mineralöl, Fettlöser



Inhalt: 1,25 Liter  
Art. [2736-101](#), Bruttopreis: 78,90  
Ersatzteilset:  
Art. [2736-110](#), Bruttopreis: 22,55

**Beständig gegen Säuren und Laugen!**

**N-PUMP-MASTER** Pumpsprüher, 2 bar: mit Pumpstößel aufpumpbar; schwenkbare Messingdüse von Feinstnebel bis Sprühstrahl verstellbar, Sprühtaster, Sicherheitsventil, Transparentbehälter mit Skala, Viton **FPM** Dichtung beständig gegen Säuren, Mineralöl, Benzin



Inhalt: 1,25 Liter  
Art. [2736-128](#), Bruttopreis: 77,35  
Ersatzteilset:  
Art. [2736-136](#), Bruttopreis: 23,61

**Mineralöl-beständig!**

**PUMP-O-MAT** Pumpsprüher: mit Schaumprühvorsatz, mit Pumpstößel aufpumpbar; Kunststoffdüse von Feinstnebel bis Sprühstrahl verstellbar, arretierbarer Sprühtaster, Transparentbehälter, Universaldichtung, für Öle und Rostschutzmittel



Inhalt: 1,5 Liter  
Art. [2736-056](#), Bruttopreis: 63,50

**Mineralöl-beständig!**

**E-PUMP-MASTER** Pumpsprüher, 3 bar: mit Pumpstößel aufpumpbar; Kunststoffdüse von Feinstnebel bis Sprühstrahl verstellbar, Sprühtaster, Sicherheitsventil, Transparentbehälter; **EPDM** Dichtung beständig gegen Laugen, Lösungsmittel, Aceton



Inhalt: 1,5 Liter  
Art. [2736-209](#), Bruttopreis: 77,04

**Aceton- und Lösungsmittel-beständig!**

**N-PUMP-MASTER** Pumpsprüher, 2 bar: mit Pumpstößel aufpumpbar; Kunststoffdüse von Feinstnebel bis Sprühstrahl verstellbar, Sprühtaster, Sicherheitsventil, Transparentbehälter; Viton **FPM** Dichtung beständig gegen Säuren, Mineralöl, Benzin



Inhalt: 1,5 Liter  
Art. [2736-210](#), Bruttopreis: 82,61

mit **Ventilschutzkappe**: verhindert Verstopfen, Verschmutzen und Verschlammungen

**Mineralöl-beständig!**

**P-PUMP-MASTER** Pumpsprüher, 2 bar: mit Pumpstößel aufpumpbar; Sprühnebel-Flachstrahldüse mit Edelstahlkern, vertikal und horizontal drehbar, arretierbarer Sprühtaster, Sicherheitsventil, Transparentbehälter mit Skala, Viton **FPM** Dichtung beständig gegen Säuren, Mineralöl, Benzin sowie **besonders aggressive Medien wie Bremsenreiniger und ähnl.**



Inhalt: 1,25 Liter  
Art. [2736-150](#), Bruttopreis: 77,35  
Ersatzteilset:  
Art. [2736-151](#), Bruttopreis: 27,85

**Sogar für Bremsenreiniger!**

## UNIVERSAL-SPRÜHSTRAHLER (Zerstäuber): Pumpehebel drücken = sofort sprühen!

aus hochwertigen Kunststoffen, mit robustem Sprühkopf und ergonomischer Hebelmechanik für ermüdungsfreien Einsatz  
universeller Einsatz in Werkstätte, Büro, medizinischen Einrichtungen, Haushalt, Garten, einfach überall und immer

**WD 40 Sprühstrahler**, kriechölsicher, Pumpehebel drücken = sofort sprühen, Kunststoffpumpe, Düse von Feinstnebel bis Sprühstrahl verstellbar und verschließbar, Transparentbehälter mit Skala, sprüht bis auf den letzten Tropfen; Universal dichtung, kein Austritt von Kriechöl



0,5 Liter: Überkopf  
Inhalt: 0,5 Liter (Überkopf)  
Art. [2738-032](#), Bruttopreis: 14,28  
Inhalt: 0,6 Liter  
Art. [2738-031](#), Bruttopreis: 8,18

**Kriechöl-beständig!**

**Sprühstrahler OIL-MASTER**  
Pumpehebel drücken = sofort sprühen; Kunststoffpumpe, Düse einstellbar auf Feinstnebel oder Sprühstrahl; Transparentbehälter mit Skala; Universaldichtung, für Öle und Rostschutzmittel



**100.000-fach bewährt!**

Inhalt: 0,5 Liter (Abb.)  
Art. [2711-010](#), Bruttopreis: 6,17  
Inhalt: 1,0 Liter  
Art. [2738-082](#), Bruttopreis: 10,92

**Überkopf-Sprühstrahler**  
Pumpehebel drücken = sofort sprühen; Kunststoffpumpe, Düse von Feinstnebel bis Sprühstrahl verstellbar und verschließbar, Transparentbehälter mit Skala, sprüht bis auf den letzten Tropfen; Universaldichtung, beständig gegen Säuren, Laugen, Lösungsmittel;  
Art. [2711-030](#) (o. Abb.) auch für **mineralöhlhaltige** Lösungsmittel, Kriechöl usw.



Inhalt: 0,5 Liter (Abb.)  
Art. [2711-028](#), Bruttopreis: 9,19  
Inhalt: 0,5 Liter  
Art. [2711-030](#), Bruttopreis: 13,-

**Sprühen in allen Lagen!**

**Industriezerstäuber (Sprühstrahler)**  
Pumpehebel drücken = sofort sprühen; rostfreie Metalldüse für Feinstnebel, Transparentbehälter mit Skala, robuste 12 bar Metallpumpe, Viton **FPM** Dichtung beständig gegen Säuren, Mineralöl, Benzin, auch für dickflüssige Produkte



**100.000-fach bewährt!**

Inhalt: 0,5 Liter  
Art. [2736-012](#), Bruttopreis: 50,27  
Inhalt: 1,0 Liter  
Art. [2736-039](#), Bruttopreis: 50,84

**Überkopf-Sprühstrahler**  
Pumpehebel drücken = sofort sprühen; Kunststoffpumpe, Düse von Feinstnebel bis Sprühstrahl verstellbar und verschließbar, Transparentbehälter mit Skala, sprüht bis auf den letzten Tropfen; Viton **FPM** Dichtung, beständig gegen Säuren, Mineralöl, Benzin



Inhalt: 0,5 Liter (Abb.)  
Art. [2711-029](#), Bruttopreis: 9,19  
Inhalt: 1,0 Liter  
Art. [2711-036](#), Bruttopreis: 13,83

**Sprühen in allen Lagen!**

**Super-Industriezerstäuber (Sprühstrahler)**  
mit Extremdichtung: Pumpehebel drücken = sofort sprühen; rostfreie Metalldüse von Feinstnebel bis Sprühstrahl verstellbar, Transparentbehälter mit Skala, robuste 12 bar Metallpumpe; Extremdichtung beständig gegen Säuren, Laugen, Rohbenzin, Fettlöser, Aceton, auch für dickflüssige Produkte



Inhalt: 1,0 Liter  
Art. [2736-195](#), Bruttopreis: 108,15

**Der Alleskönner!**

### 72-Kristall Energiespar-Bau- und Arbeitsleuchte, 230 V / IP44

- 3 x 24 W Energiespar Doppelröhren, ca. 42 x 28 x 13 cm
- mit Kristall-Schutzglas für blendarme Lichtsteuerung
- schlagfestes Gehäuse, staub- u. spritzwassergeschützt
- mit Umlauf-Gummi-Stoßschutz
- 2 SchKo-Steckdosen, 16 A: mit autom. Klappdeckeln, IP 44, auch im Freien verwendbar z.B. für weitere Leuchten (Lichtkette)
- 180° Einrast-Klappbügel
- mit Montagebohrungen zum Tragen, Stellen, Hängen
- 5 m Anschlußkabel und GummiSchKo-Stecker



**4.500 Lumen**

**Schutzart IP 44**

**1 Stück**  
Netto **144,-**  
Art. 2355-213

**4.500 Lumen**

**Netto 352,-**  
Art. 2355-214

**Noch günstiger im 3er-Satz:**

3-tlg. Lampensatz: 2 Energiespar-Bau- und Arbeitsleuchten / 1 Akku-18 LED-Inspektionsleuchte

**4.500 Lumen**

**Schutzart IP 44**

**Extrem: 352,-**  
**Statt: 332,- Jetzt: 167,40**

### Opti-Lux Hand- und Standleuchten, 230 V

- schlagfest, staub- und strahlwassergeschützt **absolut sicher** auch im Freien, Schutzklasse 1, IP 54,
- optimales Licht und geringster Strombedarf
- mit SchKo-Steckdose(n) für Lichtkette, Elektrowerkzeuge usw.

**1 Energiespar-Doppelröhre, 24 W** (entspricht ca. 250 W Halogenlicht) leuchten ca. 5000 Stunden

seitlich **1 SchKo-Steckdose** **1.800 Lumen**

Netto **111,-**  
Art. 2355-183

**Schutzart IP 54**

ca. 42 x 21,5 cm, mit 3 m Anschlußkabel H07RN-F mit SchKo-Stecker



**2 Energiespar-Doppelröhren, 2 x 24 W** (entspricht ca. 500 W Halogenlicht) leuchten ca. 5000 Stunden

seitlich **1 SchKo-Steckdose** **3.600 Lumen**

Netto **142,-**  
Art. 2355-027

**Schutzart IP 54**

ca. 42 x 29 cm, mit 5 m Anschlußkabel H07RN-F mit SchKo-Stecker



**3 Energiespar-Doppelröhren, 3 x 36 W** (entspricht ca. 900 W Halogenlicht) leuchten ca. 5000 Stunden

rückseitig **2 SchKo-Steckdosen** **8.700 Lumen**

Netto **243,-**  
Art. 2355-205

**Schutzart IP 54**

ca. 49 x 38 cm, mit 5 m Anschlußkabel H07RN-F mit SchKo-Stecker



### Mobil Universal-Stromverteiler 230 V / 400 V, IP 44, für Werkstätte, Baustelle usw.

- schlagfeste Thermoplast-Gehäuse, auch für harten Baustelleneinsatz, staub- u. spritzwassergeschützt **IP 44**, **Thermoschutz** schaltet bei Überlastung sowie Phasenausfall ab
- einzel abgesichert** + FI-Schalter 0,03 A über alle Ausgänge
- Eingang:** 1 CEE-Stecker, 400 V, 32 A,
- Zuleitung:** 5-polig x 4 mm<sup>2</sup>, 2,2 m Länge
- Ausgänge:** 2 CEE-Dosen, 400 V, 16 A, 5-polig, 1 CEE-Dose, 400 V, 32 A, 5-polig, 4 SchKo-Steckdosen 230 V, 16 A
- auch für den Außenbereich**

**Schutzart IP 44**

**230 Volt 400 Volt**

**Zuleitung: 5 x 4 mm<sup>2</sup>, 2,2 m Länge!**  
**4x 230 V- und 3x 400 V-Steckdosen, Viele Geräte gleichzeitig ansteckbar!**



Netto **342,-**  
Art. 2360-187

- Gehäuse und Tragriff aus hochbruchfestem Kunststoff, staub- u. spritzwassergeschützt **IP 44**, mit hochwertigen Steckdosen
- einzel abgesichert** + FI-Schalter 0,03 A über alle Ausgänge
- Eingang:** 1 CEE-Stecker, 400 V, 32 A,
- Zuleitung:** 5-polig x 4 mm<sup>2</sup>, 2,2 m Länge
- Ausgänge:** 2 CEE-Dosen, 400 V, 32 A, 5-polig, 2 CEE-Dosen, 400 V, 16 A, 5-polig, 4 SchKo-Steckdosen 230 V, 16 A
- auch für den Außenbereich**

**Schutzart IP 44**

**230 Volt 400 Volt**

**Zuleitung: 5 x 4 mm<sup>2</sup>, 2,2 m Länge!**  
**4x 230 V- und 4x 400 V-Steckdosen, Viele Geräte gleichzeitig ansteckbar!**



Netto **379,-**  
Art. 2360-180

### Halogen-Metaldampf-Flutlichtleuchte

**Schutzart IP 65**

**10.000 Lumen**  
**20.000 Lumen**

**150 W: 10.000 Lumen**

Netto **247,-**  
Art. 2337-022

**400 W: 20.000 Lumen**

Netto **365,-**  
Art. 2337-023



**Traggestell:** mit Softgriff, standsicher, schwenkbar auf Bügel, korrosionsfest;

Rx7S Leuchtmittelaufnahme; schlagfestes Fiberglas-Gehäuse, hitzefestes Sicherheits-Schutzglas, Montagebügel mit Bohrungen für Standbügel bzw. Festinstallation; mit 5 m Anschlußkabel H07RN-F und SchKo-Stecker;

**Halogen-Metaldampf:** extreme Ausleuchtung auch großer Räume, Höfe usw.!

### Flutlicht-Halogen-Strahler, 230 V

- Halogenröhre 500 W/R7s
- mit **1,8 m** Zuleitung
- lackiertes Stahlrohrgestell
- verstellbarer Bügel und Schutzgitter

**16.000 Lumen**

Netto **46,15**  
Art. 2337-029

Netto **32,20**  
Art. 2337-011

**8.000 Lumen**



- Halogenröhre 1000 W/R7s
- mit **2,0 m** Zuleitung
- H05RN-F 3G, 1,0 mm<sup>2</sup>
- aus Alu-Druckguß
- stabiles Stahlrohrgestell, pulverbeschichtet
- verstellbarer Bügel und Schutzgitter

**Schutzart IP 54**

### Maschinen-Anschlußkabel nach IEC, montagefertig

- mit fix aufgespritzten Konturensteckern (SchKo-Stecker), spritzwassergeschützt sowie Kabelenden mit Aderendhülsen

- 3,0 m - 2 x 1,0 mm<sup>2</sup>, H05RN-F, Art. 2330-172, **Netto 12,-**
- 5,0 m - 2 x 1,0 mm<sup>2</sup>, H05RN-F, Art. 2330-173, **Netto 13,40**
- 3,0 m - 2 x 1,5 mm<sup>2</sup>, H07RN-F, Art. 2330-181, **Netto 14,30**
- 5,0 m - 2 x 1,5 mm<sup>2</sup>, H05RN-F, Art. 2330-211, **Netto 17,80**
- 3,0 m - 3 x 1,0 mm<sup>2</sup>, H07RN-F, Art. 2330-202, **Netto 15,55**
- 4,5 m - 3 x 1,5 mm<sup>2</sup>, H07RN-F, Art. 2330-200, **Netto 19,35**



**DDF 453SYE: 18,0 V Li-Ion-Akku-Bohr-Schraubsatz / HSS-Spiralbohrerkassette 1-10 mmØ, 25-tlg. / Makita-Polo-Shirt**

- 13 mm Stahl, 36 mm Holz
- 2 Ganggetriebe mit Metallzahnradern, 0-400 / 0-1.300 U/min.,
- Schnellspannfutter, Elektronisch, Re/Li, Motorbremse,
- 32 Drehmomente + Bohrstufe

**18,0 Volt** **42 Nm**  
**1,5 Ah Li-Ion**



Mit 2 Stk. Li-Ion Akkus, 1,5 Ah, + 32-tlg. Bit-Set, + 25-tlg. Bohrer-kassette  
Art. 9612-521, Netto: **240,70**

**18 V DHP458RMWX Li-Ion-Akku-Bohrschraubsatz / 2 Li-Ion Akkus: 2x 4,0 Ah / 32-tlg. Bit-Set / Ladegerät / TiN-HSS Spiral-Bohrersatz, 0,5 mm steigend, 1-13 mm, 25-tlg.**

- 13 mm Stahl, 16 mm Stein, 76 mm Holz
- 2 Ganggetriebe mit Metallzahnradern, 0-400/0-2.000 U/min., Elektronische Drehzahlregelung
- 32 Drehmomente, Elektron. EMotorbremse
- Schnellspann-Bohrfutter
- Doppel-LED-Arbeitslicht

- TiN-HSS-Spiralbohrersatz:**
- 25-tlg., 0,5 mm steigend, 1-13 mm
  - TiN-beschichtet = bohren 5 mal schneller bei höchster Standzeit
  - 135° Kreuzspitzenanschliff = leichtes Anbohren ohne Abrutschen
  - für alle Materialien
  - profilgeschliffen

**18,0 Volt** **91 Nm**  
**4,0 Ah Li-Ion** **Schlag-bohren**



Mit 2 Stk. Li-Ion Akkus, 4,0 Ah, + 32-tlg. Bit-Set, + 25-tlg. TiN-Bohrer-kassette  
Art. 9612-029, Netto: **359,-**

**DLX2126TJ1, 18,0 V Li-Ion-Maschinensatz 1 Akku-Bohrschrauber / 1 Akku-Winkelschleifer Ø 125 mm 2 Li-Ion-Akkus 5,0 Ah / Ladegerät / 2 MAKPAC-Stapelkoffer**

- DHP480:
- 13 mm Stein, 13 mm Stahl, 38 mm Holz
  - 2 Ganggetriebe mit Metallzahnradern, 0-400 / 0-1.550 U/min.,
  - Schnellspannfutter, Elektronisch, Re/Li, Motorbremse
  - 16 Drehmomente + Bohrstufe
- DGA504:
- LED-Licht mit Nachleuchtfunktion
  - Autom. Drehzahl-anpassung für höchste Schneidleistung
  - Ø: 125 mm/ 8.500 U/min.

**54 Nm** **18,0 Volt** **5,0 Ah Li-Ion**  
**Schlag-bohren**



Mit 2 St. MAKPAC-Stapelkoffer!  
jetzt nur: Art. 4096-058, Netto: **641,60**

**DGA504RTJ Akku-Winkelschleifer 18V/5Ah / LED-Stablampe PENTRONIC / 2 Stk. 5,0 Ah Akkus / 1 MAKPAC-Stapelkoffer**

- Ø: 125 mm / 8.500 U/min.
- stärkerer, wartungsfreier, bürstenloser Motor für längere Laufzeit
- Automatische Drehzahl-anpassung für höchste Schneidleistung
- Anlaufsperrung mit Warnlampe mit Akku-Kapazitätsanzeige

**18,0 Volt** **5,0 Ah Li-Ion**



Mit MAKPAC-Stapelkoffer!  
jetzt nur: Art. 9612-043, Netto: **483,10**