

# MTM800 With Enhanced Control Head TETRA Mobile Terminal Basic User Guide

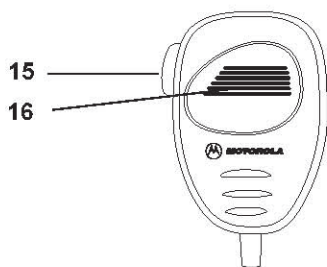

When printed by Motorola

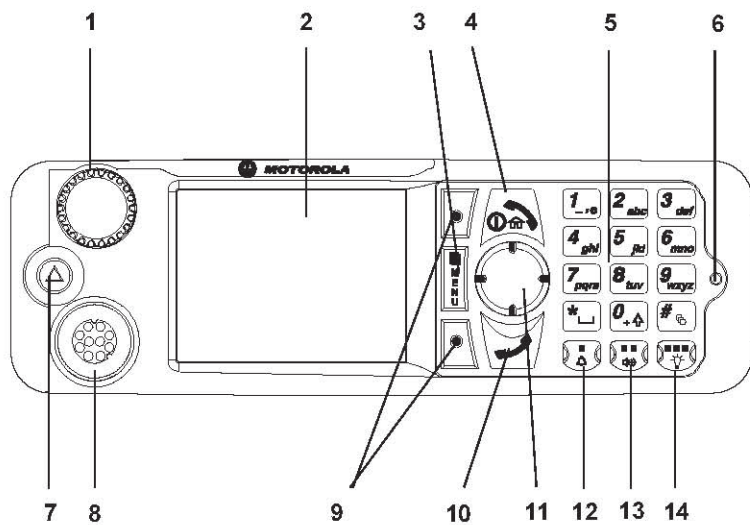

# Inhalt

---

<b>Sicherheitshinweise</b> .....	<b>4</b>
<b>MTM800 Enhanced - Überblick</b> .....	<b>5</b>
Bedienelemente und Anzeigen .....	5
Signaltöne .....	7
Tasten und Schalter im Überblick .....	9
Ein-Aus-/Beenden-/Ausgangsmodus-Taste .....	9
Softkeys .....	9
Menütasten .....	9
Drehschalter/Ein-Taste .....	10
Notruftaste .....	10
Numerische Tasten .....	10
Funktionstasten .....	10
LED-Statusanzeigen .....	11
Aufrufen der Menüoptionen .....	11
Aufrufen der vorhergehenden Menüebene .....	11
Verlassen der Menüoptionen .....	11
Liste der Menüoptionen .....	12
Menü-Kurzbefehle erstellen .....	14
Die Anzeige .....	15
Statussymbole .....	15
Menüsymbole .....	16
Nachrichteneingangssymbole .....	17
Kurzwahllistensymbole .....	17
Texteingabesymbole .....	18
Wählen des Texteingabe-Modus .....	18
Erweitern der Liste der Texteingabe-Modi um den Modus „Sekundär“ .....	18
Wählen des Texteingabe-Verfahrens und der Sprache ..	19
Text in Großbuchstaben .....	19
Symbole .....	19
<b>Erste Schritte</b> .....	<b>20</b>
Ein-/Ausschalten (Ein-Aus-/Beenden-/Ausgangsmodus- Taste oder Drehschaltertaste) .....	20

Einschalten (Notruftaste) .....	20
Einschalten mit aktivierter Sendesperre (TXI) .....	20
Entsperren des MTM800 Enhanced .....	21
Sperren/Entsperren der Tastatur .....	21
<b>Auswahl von Trunking-Modus (TMO) oder Direkt-Modus (DMO) .....</b>	<b>22</b>
Trunking-Modus oder Direkt-Modus aufrufen .....	22
<b>Gruppenrufe .....</b>	<b>23</b>
„Meine Gruppen“-Ordner .....	23
„Meine Gruppen“-Ordner wählen .....	23
Dem „Meine Gruppen“-Ordner eine Gruppe (TMO/DMO) hinzufügen .....	23
Eine Gruppe auswählen .....	23
Verwendung des Drehschalters .....	23
Verwendung der Pfeiltaste .....	23
Verwendung der alphabetischen Suche .....	24
Verwendung der Suche nach Ordner .....	24
Einen Ordner auswählen .....	24
TMO-Gruppenrufe .....	24
Einen TMO-Gruppenruf einleiten .....	24
Einen TMO-Gruppenruf empfangen .....	24
Einen TMO-Ansageruf empfangen .....	24
Gruppenrufe im Direkt-Modus (Direct Mode Operation – DMO) .....	25
Einen DMO-Gruppenruf einleiten .....	25
Einen DMO-Gruppenruf beantworten .....	25
Den Direktmodus verlassen .....	25
<b>Einzelrufe, Telefon- und Nebenstellenrufe .....</b>	<b>26</b>
Eine Kurzwahlnummer erstellen .....	26
Wählen .....	26
Eine Nummer wählen .....	26
Eine Nummer aus der Kurzwahlliste wählen .....	27
Einzelruf .....	27
Durchführen eines Einzelrufs .....	27
Empfangen eines Einzelrufs .....	28
Telefon- und Nebenstellenrufe .....	28
Durchführen eines Telefon- oder Nebenstellenrufs .....	28

<b>Notruf-Modus</b> .....	<b>29</b>
Aufrufen oder Verlassen des Notruf-Modus .....	29
Senden eines Notrufalarms .....	29
Notrufmikrofon .....	30
Einen Gruppennotruf ausführen .....	30
<b>Nachrichten</b> .....	<b>31</b>
Eine Statusnachricht senden .....	31
Eine neue Nachricht senden .....	31
Eine vom Benutzer definierte Nachricht senden .....	31
Eine vordefinierte Nachricht senden .....	31
Neu eingehende Textnachrichten .....	32
Ungelesene (neue) Textnachrichten .....	32
<b>Tipps &amp; Tricks</b> .....	<b>33</b>
Modusfreier Betrieb .....	33
AA-Taste (Ausgangsanzeige) .....	33
Schnellwahl bestimmter Funktionen .....	33
Hintergrundbeleuchtung .....	33
Menü-Kurzbefehle .....	33
Kombinierte Kontaktliste .....	33
Schriftgröße .....	33
Anzahl der Gruppen .....	33
Flexible Ordner .....	34
„Meine Gruppen“-Ordner .....	34
Optionen (in der Ausgangsanzeige) .....	34
Einfaches Durchblättern des Menüs .....	34
Schnellzugriff auf Liste getätigter Rufe .....	34
Automatisches Blättern mittels Pfeiltaste .....	34
Schnellzugriff auf Anruflistenmenü .....	34
Uhrzeit und Datum einstellen .....	34

© 2007 by Motorola, Inc.  
Alle Rechte vorbehalten.

MOTOROLA und das stilisierte M-Logo sind beim U.S. Patent & Trademark Office eingetragen. Alle anderen Produkt- oder Dienstleistungsbezeichnungen sind Eigentum ihrer jeweiligen rechtlichen Inhaber.

# Sicherheitshinweise

---

In diesem Handbuch wird die grundlegende Bedienung des MTM800 Enhanced Handfunkgeräts beschrieben. Bitte setzen Sie sich mit Ihrem Händler für weitere, im detaillierten Benutzerhandbuch (6866539D25\_) enthaltenen Informationen in Verbindung.



**VORSICHT:** Bitte lesen Sie vor Inbetriebnahme dieses Produkts die mit dem MTM800 Enhanced gelieferte Beilage über Produktsicherheit und Funkfrequenzstrahlung 6866537D37\_ zum sicheren Betrieb des Funkgeräts.

## ACHTUNG!

In Erfüllung der ICNIRP-Vorschriften für Funkfrequenzstrahlung ist das MTM800 Enhanced nur für den beruflichen Gebrauch bestimmt. Um die Einhaltung der Belastungsgrenzen im Umgang mit Funkfrequenzstrahlung zu gewährleisten, lesen Sie bitte die im Heft über Produktsicherheit und Funkfrequenzstrahlung (Motorola-Veröffentlichung Teile-Nr. 6866537D37\_) enthaltenen Hinweise über Funkfrequenzstrahlung und Betriebsinformationen, bevor Sie das Funkgerät in Betrieb nehmen.

Bewahren Sie diese **Bedienungsanleitung** und die **Allgemeinen Sicherheitshinweise** sicher auf. Stellen Sie sie auch anderen Benutzern zur Verfügung, wenn das MTM800 Enhanced an andere Personen weitergegeben wird.

## Copyright für Computer-Software

Die in diesem Handbuch beschriebenen Produkte werden zum Teil mit urheberrechtlich geschützten Computerprogrammen ausgeliefert, die in Halbleiterspeichern oder auf anderen Medien gespeichert sind. Nach den Gesetzen der USA und anderer Staaten sind bestimmte exklusive Rechte an der urheberrechtlich geschützten Software, einschließlich aber nicht nur die Rechte der Vervielfältigung in jeglicher Form der Firma Motorola vorbehalten. Demzufolge dürfen urheberrechtlich geschützte Computerprogramme, die zusammen mit den in diesem Handbuch beschriebenen Produkten ausgeliefert werden, ohne die vorherige schriftliche Genehmigung von den Inhabern der Urheberrechte weder kopiert, reproduziert, modifiziert, analysiert (Reverse Engineering) noch in jeglicher Form vertrieben werden. Auch der Erwerb dieser Produkte bedeutet in keiner Weise den Erwerb einer Lizenz für die mitgelieferten Produkte, die durch Copyright, Patente oder Patentanmeldungen der Inhaber dieser Rechte geschützt sind. Der Käufer erhält mit dem Erwerb lediglich die normale Berechtigung, das Produkt in der dafür vorgesehenen Form und in rechtmäßiger Weise zu benutzen.

# MTH800 Enhanced - Überblick

## Bedienelemente und Anzeigen

Die unten angegebenen Nummern beziehen sich auf die Abbildung auf der vorderen Umschlaginnenseite.

Nummer	Beschreibung
1	<b>Programmierbarer Drehschalter/Ein-Taste</b> Programmierung ab Werk: „Dual“ – Drehschalter zum Schalten zwischen „Lautstärke“ und „Liste“ drücken. Zum Einschalten des MTH800 Enhanced drücken und gedrückt halten.
2	<b>Farbanzeige</b> Bietet alphanumerischen Text und Bilder in 65.536 Farben und 640 x 480 Pixel; Hintergrundbeleuchtung, skalierbare Schriftzeichen und Kontrasteinstellungen.
3	<b>Menütaste</b> Zum Aufrufen des Hauptmenüs und des kontextsensitiven Menüs.
4	<b>Ein-Aus-/Beenden-/Ausgangsmodus-Taste</b> <ul style="list-style-type: none"><li>• Zum Einschalten des MTH800 Enhanced drücken und gedrückt halten.</li><li>• Zum Beenden von Rufen drücken.</li><li>• Zum Rückschalten auf die Ausgangsanzeige (Ruhebildschirm) drücken.</li></ul>
5	<b>Alphanumerische Tastatur</b> Zur Eingabe alphanumerischer Zeichen beim Wählen, bei der Eingabe von Kontaktinformationen und der Erstellung von Textnachrichten.
6	<b>LED (Anzeige)</b>
7	<b>Notruftaste</b> Zum Aufrufen des Notruf-Modus drücken und gedrückt halten und zum Aussenden von Notrufalarmmeldungen (laut Programmierung). Ist das MTH800 Enhanced abgeschaltet, diese Taste zum Einschalten im Notruf-Modus oder im normalen Betriebsmodus (je nach Programmierung) drücken.
8	<b>Mobilmikrofonanschluss</b> Zum Anschließen von Zubehör wie z.B. eines Handmikrofons mit Sprechtaete.
9	<b>Softkey</b> Den Softkey drücken, der neben der Option steht, um diese auszuwählen.

Nummer	Beschreibung
10	<b>Sendetaste</b> Zum Einleiten oder Beantworten von Gegensprechrufen (z.B. Telefonrufen) oder zum Senden von Status- und Textnachrichten.
11	<b>Pfeiltaste</b> Oben, unten, links oder rechts drücken, um Listen verschiedener Menüs zu durchblättern oder Text alphanumerisch zu bearbeiten.
12	<b>Programmierbar: Taste für externen Alarm</b> Standardfunktion: Zum Aktivieren bzw. Deaktivieren des externen Alarms (Hupe & Licht).
13	<b>Programmierbar: Lautsprechertaste</b> Standardfunktion: Schalter zum Ein- und Ausschalten des Lautsprechers.
14	<b>Programmierbar: Taste für Hintergrundbeleuchtung</b> Standardfunktion: Zum Heller- oder Dunklerstellen der Hintergrundbeleuchtung. Diese Taste hat fünf verschiedene Helligkeitseinstellungen.
15	<b>Sprechtaste (PTT)</b> Diese Taste zum Sprechen bei Rufen im Wechselsprechverkehr oder zum Einleiten eines Gruppenrufs drücken und gedrückt halten; zum Hören freigeben. Zum Senden von Status- und Textnachrichten drücken.
16	<b>Mikrofon</b>



*Entfernen Sie vor dem ersten Gebrauch Ihres MTM800 Enhanced bitte den Plastikschutz von der Anzeige.*



## Signaltöne

□ = Hoher Ton; ■ = Tiefer Ton;

Beschreibung	Typ	Wiederholung
<b>Ruhezustand</b>		
<ul style="list-style-type: none"> <li>• Zurück zu Ausgangsanzeige</li> <li>• Zurück auf Drehschalter-Lautstärke, wenn Zeitbegrenzung für die Funktion „Liste“ abgelaufen ist.</li> <li>• Zurück zu Empfangsbereich</li> <li>• Auf Vollbetrieb zurück</li> </ul>		Einmal
Sendebereit.		Einmal
Drücken einer falschen Taste		Einmal
<ul style="list-style-type: none"> <li>• Drücken einer richtigen Taste</li> <li>• MTM800 Enhanced Einschalt-Selbsttest gescheitert</li> <li>• Von „außer Betrieb“ zu „in Betrieb“</li> </ul>		Einmal
<b>Ruf</b>		
Warnung „Ruf frei“		Einmal
Rufwarteton bei anstehendem Telefon- oder Einzelruf		Alle 6 Sekunden, bis Sie den Ruf beenden.
„Daten Verbunden“ oder „Daten Nicht Verbunden“.		Einmal
Beim Drücken der Sprechaste ertönt der Freiton.		Einmal (Normaler Ton)
		Einmal (Kurzer Ton)
Beim Drücken der Sprechaste (PTT) erklingt Freigabe-ohne-Gateway-Ton. Der Ton zeigt an, dass das Gateway nicht länger verfügbar ist.		Zweimal
		Einmal
<ul style="list-style-type: none"> <li>• Sendesperre</li> <li>• System belegt</li> <li>• Sendezeitbegrenzer läuft ab</li> <li>• Das gerufene Funkgerät ist nicht verfügbar oder besetzt.</li> </ul>		Bis zum Loslassen der Sprechaste.

Beschreibung	Typ	Wiederholung
<ul style="list-style-type: none"> <li>• Ruf aufgrund eines Netzwerkfehlers unterbrochen oder gescheitert</li> <li>• Falsche Nummer gewählt</li> </ul>		Einmal
Direkt-Modus (DMO) aufrufen		Einmal
Direkt-Modus verlassen		Einmal
Lokaler Trunking-Betrieb — Aufrufen/Verlassen		Einmal
Telefon-Rückrufton (Senden)		Alle drei Sekunden, bis die gerufene Person den Ruf entgegennimmt oder der Ruf abgelehnt wird.
Besetztton		Alle 0,5 Sekunden
Statusnachricht an Funkzentrale gesendet oder gescheitert.		Zweimal
<b>Ankommende Rufe</b>		
Quittierung der Statusnachricht durch die Funkzentrale.		Viermal
Ihr MTM800 Enhanced empfing einen Gruppenruf ohne Gateway (nur Setup).		Einmal
Ankommender Gruppenruf hoher Priorität		Einmal
Notrufalarm gesendet oder empfangen		Zweimal
Notrufalarmmeldung gescheitert		Viermal
Ankommender Notruf		Einmal
Telefonrufton (Empfang) Einzelruf im Gegensprechverkehr	Je nach Einstellung im Ruftonartunternmenü.	Bis Sie antworten oder der Ruf abgelehnt wird.
Hinweiston ankommender Einzelruf		Bis der Ruf beantwortet wird.
Einzelruf-Anruf an den Anrufer		Bis der Ruf beantwortet wird.

Beschreibung	Typ	Wiederholung
Einzelruf im Wechselsprechverkehr – PPC-Ton (Bevorzugter Ruf).		Alle 4 Sekunden bis der Ruf beantwortet oder abgelehnt wird.
Einzelruf im Gegensprechverkehr –PPC-Ton.		Alle 4 Sekunden bis der Ruf beantwortet oder abgelehnt wird.
Eingeschränkter Service		Einmal zu Beginn des eingeschränkten Services
Neue Nachricht eingegangen		Einmal
Neuer Gruppenruf		Einmal
<b>Allgemein</b>		
Lautstärkeeinstellung (Tastatur, Lautsprecher)		Ununterbrochen
Einstellen der Lautstärke — Signalton		Beim Einstellen der Lautstärke.
Sendesperre		Einmal
DTMF-Tasten  (Mehr-Frequenz-Verfahren)	DTMF 	Ununterbrochen, bis die Taste wieder losgelassen wird

## Tasten und Schalter im Überblick

### Ein-Aus-/Beenden-/Ausgangsmodus-Taste

- Zum Ein-/Ausschalten des MTM800 Enhanced (drücken und gedrückt halten).
- Zum Beenden von Rufen drücken.
- Zum Zurückschalten auf die Ausgangsanzeige drücken.

### Softkeys

oder zur Auswahl der neben den unteren und oberen Softkeys am Display befindlichen Option drücken.

### Menütasten

Die Menütaste hat zwei Funktionen. Mit der **Menütaste** wird folgendes aufgerufen:

- Das **Menü** (wenn der Menümodus nicht aufgerufen ist). In den Menüs des MTM800 Enhanced können die Einstellungen für das MTM800 Enhanced durchgeführt werden.

- Das **kontextsensitive Menü** (wenn das -Symbol angezeigt wird und wenn der Ruhebildschirm nicht eingeschaltet ist) zur Ansicht verschiedener Optionen des aktuellen Menüs.

## Drehschalter/Ein-Taste

Zum Einschalten des MTM800 Enhanced den Drehschalter drücken und gedrückt halten.

Der Drehschalter kann von Ihrem Netzbetreiber auf einen der folgenden Betriebsmodi eingestellt werden:

- **Dual** – der Schalter wird als Lautstärkeregler und zum Durchblättern von Listen verwendet. Drücken Sie den Schalter, um zwischen Lautstärke und Liste umzuschalten (dies ist die werkseitige Einstellung).
- **Liste** – der Schalter wird zum Durchsuchen von Listen (z.B. Gesprächsgruppenlisten) oder Menüoptionen verwendet. In diesem Fall wird die Lautstärke immer das Menü oder externes Zubehör (sofern vorhanden) geregelt.
- **Lautstärke** – der Schalter wird nur als Lautstärkeregler verwendet. Drehen Sie ihn im Uhrzeigersinn, um die Lautstärke zu erhöhen.

Zum Sperren des Drehschalters drücken Sie den Schalter und halten ihn gedrückt; zum Entsperren ist er dann erneut zu drücken und gedrückt zu halten. Durch Ausschalten des Funkgeräts wird ein gesperrter Schalter ebenfalls entsperrt.

## Notruftaste

Drücken Sie diese Taste und halten Sie sie gedrückt, um in den Notruf-Modus zu wechseln. Bei abgeschaltetem MTM800 Enhanced drücken und halten Sie diese Taste zum Einschalten im Notruf-Modus oder im normalen Betriebsmodus (je nach Programmierung).

## Numerische Tasten

Das MTM800 Enhanced unterstützt ein Eintasten-Leistungsmerkmal, das es Ihnen erlaubt, häufig verwendete Funktionen durch Drücken und Gedrückthalten einer einzigen Nummerntaste auszuwählen oder zu aktivieren.



*Die numerischen Tasten müssen zum Aufrufen der Eintastenfunktionen jeweils 1 Sekunde lang gedrückt werden (Standardeinstellung). Diese Zeitvorgabe kann von Ihrem Netzbetreiber konfiguriert werden.*

## Funktionstasten

### Externe Alarmtaste

Zum Ein- oder Ausschalten des externen Alarms (Hupe & Fahrzeugbeleuchtung)  drücken.

### Lautsprecher-Steuerungstaste

Zum Ein/Ausschalten des Lautsprechers  drücken.

### Taste für Hintergrundbeleuchtung

Wiederholt  drücken, um eine der fünf vorbestimmten Hintergrund- und LED-Helligkeitseinstellungen zu wählen. Des Weiteren kann Ihr Netzbetreiber Funktionstasten für die Schnellwahl bestimmter Funktionen programmieren, die durch langes Drücken der jeweiligen Funktionstaste aufgerufen werden.

## LED-Statusanzeigen

Die LED-Anzeigen geben den Betriebszustand Ihres MTM800 Enhanced an (siehe folgende Tabelle).

LED-Statusanzeige	Betriebszustand
Grün	Aktiv
Grün, blinkend	In Betrieb
Rot	Kein Betrieb möglich
Rot, blinkend	Einbuchen bei einem Netz / Direkt-Modus wird aktiviert
Orange	Sendesperre aktiviert / Kanal-belegt in DMO (Direkt Modus)
Orange, blinkend	Eingehender Anruf
Keine Anzeige	Abgeschaltet/Während im Geheimmodus

## Aufrufen der Menüoptionen

1. Drücken Sie die **Menütaste**.
2. Blättern Sie zur gewünschten Option und drücken Sie **Wählen** oder , um sie auszuwählen.

## Aufrufen der vorhergehenden Menüebene

Drücken Sie **Zurück** oder .

## Verlassen der Menüoptionen

Drücken Sie .



Ihr MTM800 Enhanced verlässt die Menüoptionen auch dann, wenn während einer bestimmten Zeit keine Eingaben über das Tastenfeld erfolgen.

# Liste der Menüoptionen

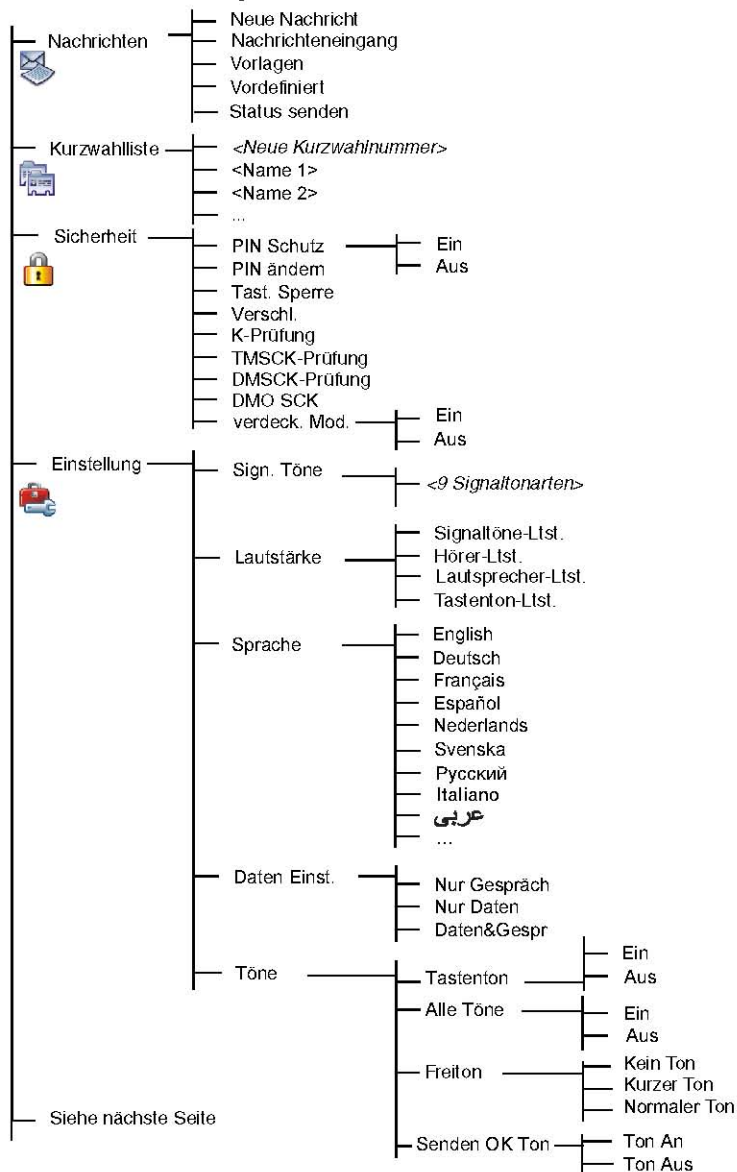

## Liste der Menüoptionen (Fortsetzung)

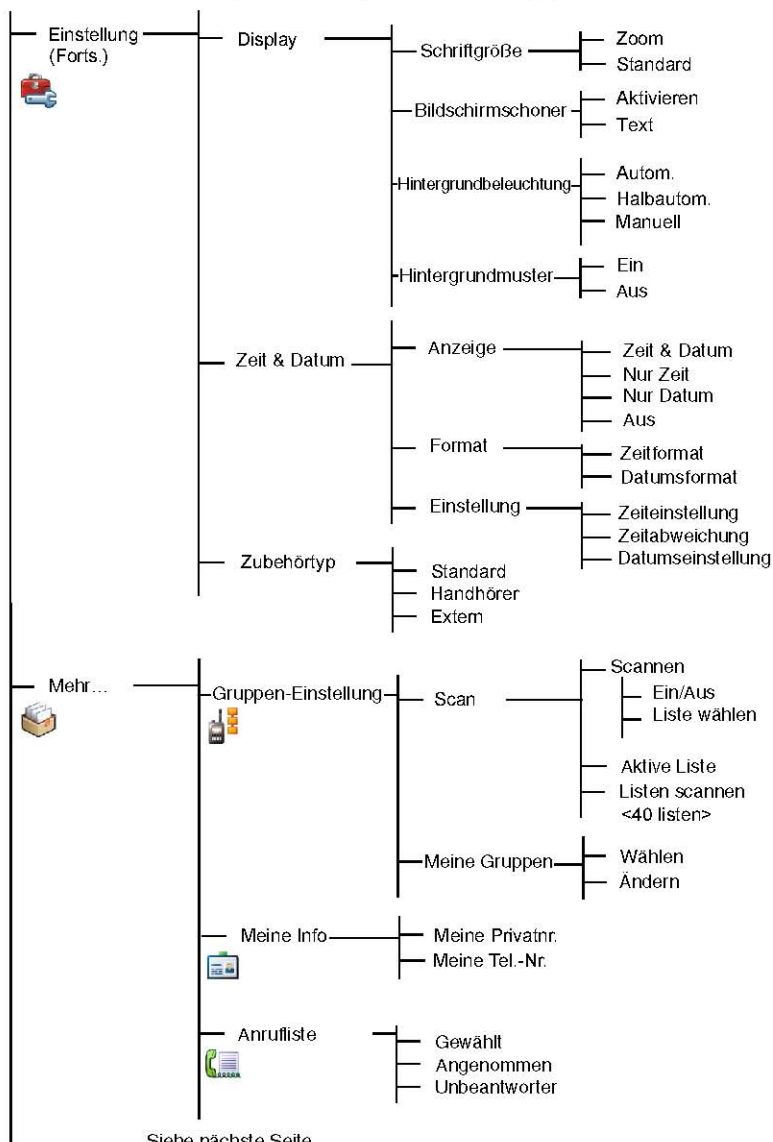

Siehe nächste Seite

## Liste der Menüoptionen (Fortsetzung)

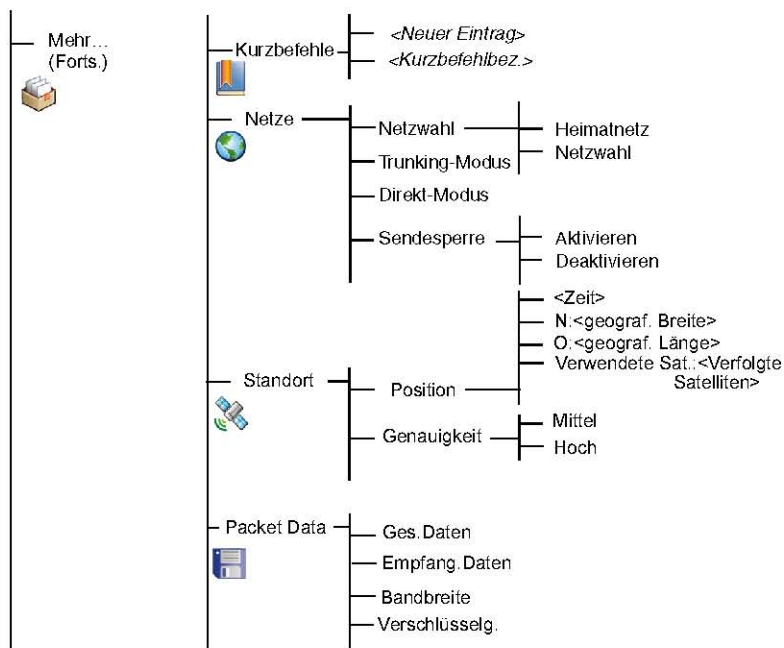

Dies ist die werkseitige Menüaufstellung. Einige Menüoptionen können von Ihrem Netzbetreiber aktiviert/deaktiviert werden oder mit einer anderen Bezeichnung versehen werden.

### Menü-Kurzbefehle erstellen

Oft verwendete Menüoptionen können mit Kurzbefehlen einfach und schnell aufgerufen werden.

#### **Erstellung von Menü-Kurzbefehlen**

Rufen Sie die gewünschten Menüoptionen auf und halten Sie die **Menütaste** gedrückt, wenn der gewünschte Punkt hervorgehoben wird.

#### **Menü-Kurzbefehlliste**

Wenn Sie bereits zugewiesene Kurzbefehle aufrufen möchten, drücken Sie die **Menütaste** und wählen **Mehr >Kurzbefehle > <Kurzbefehlbez.>**

#### **Menü-Kurzbefehle verwenden**

Drücken Sie in der Ausgangsanzeige auf die **Menütaste** und auf die dem Kurzbefehl zugewiesene Nummerntaste.



















## Die Anzeige

Während Ihr MTM800 Enhanced eingeschaltet ist, erscheinen in der Anzeige Symbole, die auf die folgenden Zustände hinweisen:

### Statussymbole



Statussymbole werden angezeigt, wenn Ihr Funkgerät bestimmte Funktionen ausführt oder wenn Sie bestimmte Funktionen aktiviert haben.





Statussymbol	Beschreibung
<b>Trunking-Modus (TMO)</b>	
	<b>Signalstärke</b> Zum Überprüfen der Signalstärke. Je mehr Balken, desto stärker das Signal.
	<b>Kein Service</b>
	<b>Scan</b> Zeigt an, dass die Scan-Funktion des MTM800 Enhanced aktiviert ist.
	<b>Datenleitung angeschlossen</b> Dieses Symbol wird angezeigt, wenn das MTM800 Enhanced erfolgreich an ein Peripheriegerät angeschlossen wurde und für Datenübertragungen bereit ist.
	<b>Senden/Empfangen von Daten</b> Dieses Symbol wird bei einer laufenden Datenübertragung vom MTM800 Enhanced zu einem externen Gerät (Laptop oder PC) bzw. von einem externen Gerät zu dem MTM800 Enhanced durchgeführt. <b>Keine Ziffer</b> - Standby Datensession. <b>Ziffer 1, 2, 3, oder 4</b> - zeigt aktive Datensession mit 25 %, 50 %, 75 % oder 100 % Bandbreite an.
<b>Direkt-Modus (DMO)</b>	
	<b>Signalstärke</b> Weist auf einen ankommenden Gruppenruf im Direkt-Modus hin.
	<b>Direkt-Modus</b> Dieses Symbol wird angezeigt, wenn sich das MTM800 Enhanced im Direkt-Modus befindet.
	<b>DMO-Gateway</b> Zeigt an, dass ein Gateway gewählt wurde. Die Symbolanzeige variiert wie folgt: Daueranzeige — während Ihr MTM800 Enhanced mit dem Gateway synchronisiert ist (d.h. wenn es eine gültige Gateway-Kennung empfängt). Blinkt — während das MTM800 Enhanced nicht mit dem Gateway synchronisiert ist oder während der Anbindung. Kein Symbol — während eines direkten oder Repeater-Rufs zwischen Funkgeräten.

Statussymbol	Beschreibung
	<p><b>DMO Repeater</b> Wird angezeigt, wenn die Repeater-Option im DMO gewählt ist. Das Symbol hat drei Varianten:  <b>Ununterbrochen</b> — wenn das Gerät einen Repeater erfasst hat (d.h. das Gerät empfängt ein Präsenzsignal).  <b>Blinkend</b> — wenn das Gerät keinen Repeater erfasst hat bzw. während Anbindung.  <b>Kein Symbol</b> — während eines Rufs von Gerät zu Gerät oder eines Gateway-Rufs.</p>
<b>Andere Symbole</b>	
	<p><b>Alle Töne Aus</b> Zeigt an, dass alle Hinweistöne des MTM800 Enhanced ausgeschaltet sind.</p>
	<p><b>Lautsp Aus</b> Zeigt an, dass der Lautsprecher ausgeschaltet ist.</p>
	<p><b>Notruf</b> Solange sich das MTM800 Enhanced im Notruf-Modus befindet, wird dieses Symbol angezeigt.</p>
	<p><b>Liste durchblättern</b> Dieses Symbol zeigt an, dass der aktuelle Drehschalter-Modus „Liste“ ist, solange dieser Modus ausgewählt ist.</p>
	<p><b>Neue Nachricht eingegangen</b> Zeigt an, dass Sie gerade eine neue Nachricht erhalten haben.</p>
	<p><b>Neue Nachricht(en) im Nachrichteneingang</b> Zeigt an, dass Sie ungelesene Nachrichten im Nachrichteneingang haben.</p>
	<p><b>GPS</b> Zeigt an, dass das MTM800 Enhanced gültige GPS-Positiondaten empfängt.</p>

## Menüsymbole





Die folgenden Symbole sollen die Erkennung unterschiedlicher Menüoptionen auf einen Blick erleichtern.

Menüsymbol	Beschreibung
	<p><b>Hauptmenüoptionen/Kontextsensitives Menü</b> Wird oberhalb der <b>Menütaste</b> angezeigt, wenn Hauptmenüoptionen und/oder das kontextsensitive Menü aktiv sind.</p>
	<p><b>Nachrichten</b></p> <ul style="list-style-type: none"> <li>• Eine Statusnachricht senden.</li> <li>• Kurze Textnachrichten (neu verfasster Text oder benutzer- bzw. vordefinierte Vorlagen) senden.</li> <li>• Nachrichten im Nachrichteneingang entgegennehmen.</li> </ul>

Menüsymbol	Beschreibung
	<b>Kurzwahlliste</b> Einträge der Kurzwahlliste hinzufügen, suchen, bearbeiten oder löschen.
	<b>Sicherheit</b> Zum Ein-/Ausschalten von Sicherheitsfunktionen und Ändern des Passworts.
	<b>Einstellung</b> Erlaubt die individuelle Anpassung Ihres MTM800 Enhanced.
	<b>Mehr...</b> Enthält weitere, durch den Benutzer anpassbare Menüoptionen.
	<b>Bildlaufleiste</b> Unterstützt das Durchblättern von Optionen, die mehr als einen Bildschirm in Anspruch nehmen. Werden alle Optionen auf einem Bildschirm angezeigt, ist die Bildlaufleiste leer.



## Nachrichteneingangssymbole





Die folgenden Symbole geben den Nachrichtenstatus Ihres Nachrichteneingangs an.

Nachrichteneingangssymbol	Beschreibung
	<b>Ungelesene (neue) Nachricht</b> Zeigt an, dass Sie diese Nachricht noch nicht gelesen haben.
	<b>Gelesene (alte) Nachricht</b> Zeigt an, dass Sie diese Nachricht gelesen haben.
	<b>Anzeige der Senderinformationen in Nachricht</b> Zeigt Senderinformationen an (Name oder Nummer).
	<b>Anzeige von Uhrzeit und Datum der Nachricht</b> Zeigt Uhrzeit und Datum der Nachrichtenankunft an.

## Kurzwahllistensymbole

In der Kurzwahllistenanzeige können folgende, die Art der gespeicherten Nummer angegebende Symbole neben den Kurzwahlnummern erscheinen.

Kurzwahllistensymbol	Beschreibung
	<b>Individ. ID-Nummer</b>
	<b>Handy-Nummer</b>

Kurzwahllisten-symbol	Beschreibung
	Telefonnummer privat
	Telefonnummer Büro
	Nebenstellenummer
	Andere Telefonnummer
	<b>Auswahl</b> Zeigt an, dass mehr als eine Telefonnummer unter dieser Kurzwahlnummer gespeichert ist.

## Texteingabesymbole

### Wählen des Texteingabe-Modus

Unterschiedliche Texteingabe-Modi erleichtern das Eingeben von Namen, Nummern und Nachrichten.

Drücken Sie am Texteingabebildschirm die **Menütaste >Eingabe-Modus** und wählen dann einen der folgenden Modi:

- **Primär** — zum Eingeben alphanumerischer Zeichen
- **Numerisch** — nur zur Eingabe von Ziffern
- **Symbol** — nur zur Eingabe von Symbolen
- **Sekundär** — zum Eingeben alphanumerischer Zeichen (dieser Modus ist optional. Sie müssen ihn daher zur Liste hinzufügen).

Sie können auch auf dem Text eingabe bildschirm wiederholt  drücken, um zwischen Primär, Numerisch, Symbol und Sekundär (sofern eingestellt) zu wählen.

### Erweitern der Liste der Texteingabe-Modi um den Modus „Sekundär“

Dieser Modus ist sehr nützlich, wenn Sie manchmal von einer Sprache in eine andere wechseln.

Dieser Modus scheint jedoch nur dann in der Liste auf, wenn Sie ihn über die **Menütaste > Eingabe-Einstellung** einstellen.

Die werkseitige Einstellung lautet auf **Keine** und zeigt damit an, dass kein sekundärer Eingabemodus gewählt ist.

## Wählen des Texteingabe-Verfahrens und der Sprache

Es gibt zwei Texteingabe-Verfahren:

- **iTAP** — Geben Sie Buchstaben, Ziffern und Symbole durch ein- bzw. mehrmaliges Drücken alphanumerischer Tasten ein.
- **TAP** — Das Funkgerät sagt Ihnen jedes Wort voraus, sobald Sie eine alphanumerische Taste drücken.

Diese beiden Verfahren können mit allen in das Funkgerät einprogrammierten Sprachen verwendet werden.











Drücken Sie am Texteingabebildschirm die **Menütaste >Eingabe-Einstellung** und wechseln Sie dann zu einem der Verfahren und der zugehörigen Sprache (zum Beispiel: TAP English).

### Text in Großbuchstaben

Drücken Sie .

### Symbole

Die Symbole auf dem Texteingabebildschirm zeigen an, welchen Texteingabe-Modus und welches Verfahren Sie gerade verwenden. Ein Zeichenzählsymbol gibt die Anzahl der eingegebenen Zeichen an.

Primär-Symbole	Sekundär-Symbole	Beschreibung
abc 1	abc 2	TAP — keine Großschreibung
Abc 1 	Abc 2 	TAP — nur den folgenden Buchstaben groß schreiben
ABC 1 	ABC 2 	TAP — alles groß geschrieben
abc 	abc 	iTAP — keine Großschreibung
Abc 	Abc 	iTAP — nur den folgenden Buchstaben groß schreiben
ABC 	ABC 	iTAP — alles groß geschrieben

Numerisches Symbol	Beschreibung
123	Ziffern eingeben.
123 	Ziffern laut iTAP-Verfahren eingeben.

Symbol	Beschreibung
@	Satzzeichen und Symbole eingeben.

# Erste Schritte

---

## Ein-/Ausschalten (Ein-Aus-/Beenden-/Ausgangsmodus-Taste oder Drehschaltertaste)

Zum **Einschalten** drücken und halten Sie  gedrückt oder Sie drücken die Drehschaltertaste. Das MTM800 Enhanced führt einen Selbsttest durch und bucht sich ein. Nach erfolgreichem Einbuchen ist Ihr MTM800 Enhanced einsatzbereit.

Zum **Ausschalten** drücken Sie die Taste  und halten sie gedrückt. Sie hören einen Hinweisston und die Meldung **Schaltet ab** wird angezeigt.

## Einschalten (Notruftaste)

Zum **Einschalten** drücken Sie die Notruftaste und halten sie gedrückt. Das MTM800 Enhanced schaltet sich im Notruf-Modus oder im normalen Betriebsmodus (je nach Programmierung) **ein**.

## Einschalten mit aktivierter Sendesperre (TXI)

Die Sendesperre erlaubt Ihnen, Funksendungen vor Betreten eines HF-Bereichs, in dem der Sendebetrieb nicht erlaubt ist, abzuschalten. Zur Aktivierung dieser Funktion drücken Sie die **Menütaste** und wählen **Mehr... > Netze > TXI-Modus > Aktivieren**.



### **Warnung**

*Wird die Notruftaste gedrückt, sendet das MTM800 Enhanced auch bei aktivierter Sendesperre sofort. Das MTM800 Enhanced darf sich beim Aufrufen des Notruf-Modus **NICHT** in einem funkstrahlungsempfindlichen Bereich befinden.*

Die Sendesperre bleibt nach dem **Einschalten** weiter aktiviert. Sie werden gefragt, ob Sie die Sendesperre **ein-** oder ausschalten möchten.



### **Warnung**

*Bevor Sie die Sendesperre aufheben, vergewissern Sie sich bitte, dass Sie den Bereich, in dem der Sendebetrieb nicht erlaubt ist, verlassen haben.*

Drücken Sie die Funktionstaste **Ja**, um die Sendesperre aufzuheben. Wurde das MTM800 Enhanced vorhergehend im Trunking-Modus verwendet, bucht es sich jetzt im Netz ein. War Ihr MTM800 Enhanced vorhergehend im Direkt-Modus, bleibt es im Direkt-Modus.

Wenn Sie im Trunking-Modus **Nein** wählen, schaltet das MTM800 Enhanced ab; wenn Sie im Direkt-Modus **Nein** wählen, bleibt das Funkgerät bei aktivierter Sendesperre im Direkt-Modus.

## Entsperren des MTM800 Enhanced

Ihr Gerät ist beim Einschalten möglicherweise gesperrt.

Zum Entsperren des MTM800 Enhanced geben Sie nach dem Einschalten an der Eingabeaufforderung den Code ein. Das MTM800 Enhanced wechselt in den Ausgangsmodus.



Der Entsperrcode ist werkseitig auf 0000 gestellt. Ihr Netzbetreiber kann diese Kombination ändern, bevor Sie Ihr Funkgerät erhalten.

## Sperren/Entsperren der Tastatur

Zum Sperren der Tastatur drücken Sie die **Menütaste** und .

Zum Entsperren der Tastatur drücken Sie erneut die **Menütaste** und .



*Ist die Tastatur gesperrt und kommt ein Ruf an, können die **Sprechtaste**, der **Drehknopf**, ,  und  trotz Tastatursperre verwendet werden.*



*Die **Notruftaste** ist nicht gesperrt. Durch Drücken der **Notruftaste** wird die Tastatur entsperrt.*

# Auswahl von Trunking-Modus (TMO) oder Direkt-Modus (DMO)

---

## Trunking-Modus oder Direkt-Modus aufrufen

Rufen Sie TMO oder DMO auf eine der folgenden Weisen auf:

- Befindet sich das Funkgerät im TMO, drücken Sie in der Ausgangsanzeige auf **Option** und wählen **Direkt-Modus**.
- Befindet sich das Funkgerät im DMO, drücken Sie in der Ausgangsanzeige auf **Option** und wählen **Trunking-Modus**.
- Drücken Sie die **Menütaste** und wählen Sie **Mehr...> Netze > Trunking-Modus**, wenn sich das MTM800 Enhanced im Direkt-Modus befindet.
- Drücken Sie die **Menütaste** und wählen Sie **Mehr...> Netze > Direkt-Modus**, wenn sich das MTM800 Enhanced im Trunking-Modus befindet.
- Drücken Sie die TMO/DMO-Taste (sofern von Ihrem Netzbetreiber konfiguriert).

Während sich Ihr MTM800 Enhanced im Trunking-Modus befindet, können Sie die folgenden Rufarten einleiten und empfangen:

- Gruppenrufe
- Einzelrufe
- Telefonrufe
- Nebenstellenrufe – (Büro-) Nebenstellennummern der Telefonanlage innerhalb der Firma.
- Notrufe.

Während sich Ihr MTM800 Enhanced im Direkt-Modus befindet, können Sie Gruppenrufe einleiten und empfangen. Dazu gehören auch Gruppennotrufe.

Wenn Sie einige Sekunden lang keine Taste betätigen, wechselt das MTM800 Enhanced wieder auf die Ausgangsanzeige.



*Ihr Funkgerät kann Sie auf einen ankommenden Ruf aufmerksam machen. Wählen Sie dazu bitte die entsprechenden Einstellungen im Töne-Menü.*



# Gruppenrufe

Ein Gruppenruf stellt eine Verbindung zwischen Ihnen und anderen Mitgliedern einer Gruppe her. Diese Gruppe setzt sich aus einer festgelegten Anzahl von Teilnehmern zusammen, die an einem Gruppenruf teilnehmen und/oder einen Gruppenruf einleiten können. Gruppen werden in **Ordern** verwaltet. Jeder Ordner kann mehrere Gruppen enthalten.

## „Meine Gruppen“-Ordner

Sie können Ihre bevorzugten Gruppen in einem Ordner anlegen. Dieser wird „Meine Gruppen“ genannt.

## „Meine Gruppen“-Ordner wählen

Drücken Sie in der Ausgangsanzeige auf , um direkt auf den Ordner zuzugreifen.

## Dem „Meine Gruppen“-Ordner eine Gruppe (TMO/DMO) hinzufügen

1. Drücken Sie die **Menütaste** und wählen Sie **Mehr > Gruppeneinstellg > Meine Gruppen > Liste bearbeiten > [Neue Gruppe]**.
2. Wählen Sie eine Gruppe aus, indem Sie sie nach Namen suchen („**TMO/DMO nach Name**“). Geben Sie den ersten Buchstaben der Gruppe ein. Sie können eine Gruppe auch nach Ordner suchen („**TMO/DMO nach Ordner**“). Wählen Sie den Ordner und dann die Gruppe. Die Gruppe wird dem Ordner „Meine Gruppen“ hinzugefügt.

## Eine Gruppe auswählen



*Wenn Sie eine DMO-Gruppe aus dem Ordner „Meine Gruppen“ wählen, schaltet das Funkgerät jeweils auf TMO bzw. DMO um (oder umgekehrt).*

## Verwendung des Drehschalters

(sofern programmiert)

Drücken Sie, während auf dem Funkgerät die Ausgangsanzeige angezeigt wird, kurz auf den Drehschalter und drehen Sie ihn, bis die gewünschte Gruppe angezeigt wird.

Gruppenwahl erfolgt:

- Nach einem Zeit-Ablauf
- Oder durch Drücken von **Wählen** (sofern dies von Ihrem Netzbetreiber konfiguriert wurde).

## Verwendung der Pfeiltaste

Blättern Sie, während auf dem Funkgerät die Ausgangsanzeige angezeigt wird, nach links oder rechts, bis Sie zur gewünschten Gruppe kommen. Drücken Sie **Wählen**, um Ihre Wahl zu bestätigen.

## Verwendung der alphabetischen Suche

Drücken Sie in der Ausgangsanzeige auf **Option**. Wählen Sie eine Gruppe nach Namen („**Grp. nach Name**“). Geben Sie den ersten Buchstaben der Gruppe ein. Wählen Sie die Gruppe.

## Verwendung der Suche nach Ordner

Drücken Sie in der Ausgangsanzeige auf **Option**. Wählen Sie eine Gruppe nach Ordner („**Grp. nach Ordner**“). Wählen Sie den Ordner und dann die Gruppe.

## Einen Ordner auswählen

Drücken Sie in der Ausgangsanzeige auf **Option**. Wählen Sie **Ordner** und dann die gewünschte Gruppe. Am Display wird die zuletzt gewählte Gruppe dieses Ordners angezeigt.

## TMO-Gruppenrufe

Im Trunking-Modus setzt das MTM800 Enhanced die Infrastruktur Ihres Netzbetreibers ein.

## Einen TMO-Gruppenruf einleiten

1. Drücken Sie in der Ausgangsanzeige, sofern dies die gewünschte Gruppe ist, auf die **Sprechtaste** und halten Sie sie gedrückt.
2. Warten Sie auf den Freiton und sprechen Sie in das Mikrofon. Lassen Sie die **Sprechtaste** zum Hören los.

Wenn Sie einen Ruf einleiten, wird der Gruppenruf von allen Mitgliedern der gewählten Gruppe empfangen, sofern sie ihr Funkgerät eingeschaltet haben.



*Wenn Sie während des Empfangs eines Gruppenrufs einen neuen Ruf tätigen möchten, drücken Sie , um den laufenden Ruf zu ignorieren. Leiten Sie den neuen Ruf ein.*



*Die Meldung „Keine Gruppe“ wird dann angezeigt, wenn Sie sich außerhalb des normalen Empfangsbereichs Ihrer gewählten Gruppe befinden. In diesem Fall wählen Sie bitte eine neue Gruppe, die für Ihren Arbeitsstandort gültig ist.*

## Einen TMO-Gruppenruf empfangen

Außer während eines laufenden Gesprächs schaltet Ihr MTM800 Enhanced automatisch auf den Gruppen-Modus um und empfängt den Ruf. Zum Beantworten des Rufs drücken Sie die **Sprechtaste** und halten sie gedrückt.

Ihr MTM800 Enhanced zeigt den Gruppennamen und die Einzelnummer oder den Aliasnamen des Anrufers an, sofern sich diese bereits in Ihrer Kurzwahlliste befinden.

## Einen TMO-Ansageruf empfangen

Bei einem Ansageruf (auch standortweiter Ruf genannt) handelt es sich um einen von der Funk-Zentrale gesendeten Ruf hoher Priorität

an alle Benutzer. Die MTM800 Enhanced-Geräte sind so konfiguriert, Ansagerufe zu hören, Sie können jedoch nicht rücksprechen.

Ein Ansageruf hat Vorrang gegenüber einem laufenden Gruppenruf gleicher (oder niedrigerer) Priorität.

## Gruppenrufe im Direkt-Modus (Direct Mode Operation – DMO)

Im Direkt-Modus kann das MTM800 Enhanced eingesetzt werden, ohne dass die Infrastruktur von Ihrem Netzbetreiber erforderlich ist. Der Direkt-Modus ermöglicht den Funkverkehr mit anderen, ebenfalls im Direkt-Modus befindlichen Funkgeräten, die die gleiche Frequenz und Gruppe benutzen wie Ihr MTM800 Enhanced.



*Im DMO-Modus können nur die folgenden Rufarten durchgeführt werden: Gruppenrufe, Gruppennotrufe und Einzelrufe im Wechselsprechverkehr.*

Wenn Sie einen Ruf einleiten, wird der Gruppenruf von allen Mitgliedern der gewählten Gruppe empfangen, sofern sie ihr Funkgerät eingeschaltet haben.

Im Direkt-Modus ist das Senden von Ihrem MTM800 Enhanced zum Trunking-System (und umgekehrt) möglich, wenn die Gateway-Funktion in Ihrem MTM800 Enhanced aktiviert wurde.

### Einen DMO-Gruppenruf einleiten

1. Rufen Sie den **Direkt-Modus** auf, indem Sie **Option** drücken und **Direkt-Modus** wählen.
2. Vergewissern Sie sich, dass Sie die gewünschte Gruppe gewählt haben. Drücken und halten Sie die **Sprechtaste**.
3. Warten Sie auf den Freiton und sprechen Sie in das Mikrofon. Lassen Sie die **Sprechtaste** zum Hören los.

### Einen DMO-Gruppenruf beantworten

Ein DMO-Gruppenruf kann nur empfangen werden, während sich Ihr MTM800 Enhanced im Direkt-Modus befindet.

Außer während eines laufenden Gesprächs schaltet Ihr MTM800 Enhanced automatisch auf den Gruppen-Modus um und empfängt den Ruf. Zum Beantworten des Rufs drücken Sie die **Sprechtaste** und halten sie gedrückt.

Ihr MTM800 Enhanced zeigt den Gruppennamen und die Einzelrufnummer oder den Aliasnamen des Anrufers an, sofern sich diese bereits in Ihrer Kurzwahlliste befinden.

### Den Direktmodus verlassen





Zum Verlassen des Direkt-Modus drücken Sie **Option** und wählen **Trunking-Modus**.

# Einzelrufe, Telefon- und Nebenstellenrufe



Wenn Sie während des Empfangs eines Gruppenrufs einen neuen Ruf tätigen möchten, drücken Sie , um den laufenden Ruf zu ignorieren. Wählen Sie die Nummer.

## Eine Kurzwahlnummer erstellen





1. Drücken Sie in der Ausgangsanzeige auf **Kurzwahlliste**. Wählen Sie [Neue Nr.]
2. Geben Sie den Namen ein. Drücken Sie zur Bestätigung **Ok**.
3. Drücken Sie  /  und wählen Sie die Art der gespeicherten Nummer (z.B. Einzelrufnummer).  
*ODER*
  - Drücken Sie **Ändern**, im Display werden 6 Arten zur Auswahl angezeigt.
  - Drücken Sie  / , um eine der gespeicherten Nummernarten zu wählen.
  - Drücken Sie **Wählen** und das Display kehrt wieder zum Kontaktebildschirm zurück.
4. Geben Sie die Nummer ein (#). Drücken Sie **Ok**.
5. Geben Sie weitere gewünschte Nummern und Nummernarten ein (Einzelruf-, Handy-, Privat-, Büro-, Nebenstellenummer oder andere), wenn Sie mehrere Nummern einer Person unter demselben Namen speichern möchten.
6. Wenn Sie fertig sind, drücken Sie **Fertig**. Zum Wechseln auf die Ausgangsanzeige drücken Sie **Zurück**.

## Wählen

### Eine Nummer wählen

1. Wählen Sie in der Ausgangsanzeige eine Nummer.
2. Drücken Sie wiederholt **R-Typ**, um die Rufart auszuwählen (Einzel-, Telefon- oder Nebenstellenruf).
3. Je nach Rufart drücken Sie die **Sprechtaste** oder .

## Eine Nummer aus der Kurzwahlliste wählen



Sie können die Kurzwahlliste auch zum Auswählen einer bereits gespeicherten Nummer verwenden. Drücken Sie die **Kurzwahlliste**-Taste und suchen Sie die gespeicherte Nummer, indem Sie (mit  oder ) blättern oder indem Sie den ersten Buchstaben des gewünschten Namens eingeben. Ist mehr als eine Nummer unter diesem Namen gespeichert, wählen Sie die gewünschte Nummer mit  / .

## Einzelruf

Ein Einzelruf, auch Punkt-zu-Punkt-Verbindung genannt, ist ein Gespräch zwischen zwei Einzelpersonen. Das Gespräch kann von keinem anderen Funkgerät mitgehört werden. Dabei kann es sich

- ein Ruf im **Gegensprechverkehr** (solange dies vom System erlaubt wird) im TMO oder
- ein normaler Ruf im **Wechselsprechverkehr** im TMO oder DMO.



## Durchführen eines Einzelrufs

1. Wählen Sie von der Ausgangsanzeige ausgehend eine Nummer.
2. Wird die Rufart Einzelruf nicht als erste Option angegeben, drücken Sie **Rufart**, um die Rufart Einzelruf auszuwählen.
3. Für einen Ruf im *Wechselsprechverkehr* drücken Sie die **Sprechtaste (PTT)** und geben sie wieder frei. Sie hören den Rufton. Warten Sie, bis die angerufene Person Ihren Ruf beantwortet.
4. Drücken und halten Sie die **Sprechtaste (PTT)**. Warten Sie auf den Freiton (sofern konfiguriert), bevor Sie sprechen. Geben Sie die **Sprechtaste** zum Zuhören frei.
5. Für einen Ruf im *Gegensprechverkehr* drücken Sie kurz auf . Sie hören den Rufton. Warten Sie, bis die angerufene Person Ihren Ruf beantwortet.
6. Zum Beenden des Rufs drücken Sie . Wird der Ruf von der angerufenen Person beendet, wird im Display die Nachricht **Ruf beenden** angezeigt.



*Solange die Sende Sperre aktiviert ist, werden eingehende Einzelrufe zwar angezeigt, können aber nicht beantwortet werden.*

## Empfangen eines Einzelrufs

1. Das MTM800 Enhanced wechselt auf den ankommenden Einzelruf über. In der Anzeige wird die Anruferkennung angezeigt.
2. Zum Beantworten eines ankommenden Rufs *im Wechselsprechverkehr* drücken Sie die **Sprechtaste**. Zum Beantworten eines ankommenden Rufs *im Gegensprechverkehr* (wird durch die **Ltsp-** oder **Hörer-**Tasten angezeigt) drücken Sie .
3. Zum Beenden des Rufs drücken Sie .



*Ihr Funkgerät kann Sie auf einen ankommenden Ruf aufmerksam machen. Wählen Sie dazu bitte die entsprechenden Einstellungen im Töne-Menü.*

## Telefon- und Nebenstellenrufe

Im **Telefon-Modus** können Sie eine Telefonnummer im Festnetz oder im Mobilfunknetz anrufen.

Im **Nebenstellen-Modus** (PABX) können Sie (Büro-) Nebenstellennummern der Telefonanlage innerhalb der Firma anrufen. Dieser Modus muss von Ihrem Netzbetreiber aktiviert werden.

Im vorliegenden Dokument wird das Wort „Telefonnummer“ verwendet, wenn auf diese Nummern Bezug genommen wird.



*Solange die Sende Sperre aktiviert ist, werden eingehende Telefon- oder Nebenstellenrufe zwar angezeigt, können aber nicht beantwortet werden.*

## Durchführen eines Telefon- oder Nebenstellenrufs

1. Wählen Sie von der Ausgangsanzeige ausgehend eine Nummer.
2. Wird Telefon- oder Nebenstellenruf nicht als erste Rufart angezeigt, drücken Sie wiederholt **R-Typ**, um die Rufart Telefon- oder Nebenstellenruf auszuwählen.
3. Verfahren Sie wie bei der Durchführung und dem Empfang von Einzelrufen im Gegensprechverkehr.

**Gruppennotrufe** können im **Trunking-Modus (TMO)** oder im **Direkt-Modus (DMO)** gesendet werden. Wenn Ihr Gerät zum Betrieb über ein Gateway programmiert ist, können Notrufe auch über das Gateway gesendet werden.

Ein Gruppennotruf kann an folgende Gruppen gesendet bzw. von ihnen empfangen werden:

- gewählte Gruppe (TMO und DMO) (bei taktischem Notfall) oder
- vordefinierte Gruppe (bei nicht taktischem Notfall).

Bitte erkundigen Sie sich bei Ihrem Netzbetreiber, welches der gewählte Modus ist.

Die Leistungsmerkmale Notrufalarm und Notrufmikrofon werden von Ihrem Netzbetreiber konfiguriert.

Notrufen wird innerhalb des Systems stets Notfallpriorität eingeräumt.

## Aufrufen oder Verlassen des Notruf-Modus

Zum Aufrufen des Notruf-Modus drücken Sie die Notruftaste oben linkerhand am MTM800 Enhanced **und halten** sie gedrückt.



*Die Notruftaste muss 0,5 Sekunden lang gedrückt werden (Standardeinstellung). Diese Zeitvorgabe kann von Ihrem Netzbetreiber konfiguriert werden.*

Zum Verlassen des Notruf-Modus drücken und halten Sie die **Exit-**Funktionstaste. Ihr Funkgerät schaltet wieder auf die Ausgangsanzeige zurück.

## Senden eines Notrufalarms

Wenn sich Ihr MTM800 Enhanced im Notruf-Modus befindet, versendet es automatisch eine Notrufalarmmeldung:

- automatisch beim Aufrufen des Notruf-Modus
- wenn Sie die Notruftaste erneut drücken, während sich das MTM800 Enhanced im Notruf-Modus befindet.

Nach Versenden der Alarmmeldung wird eine der folgenden Meldungen angezeigt:

- **Alarm gesendet**
- **Alarm gescheitert**

In beiden Fällen kehrt die Anzeige innerhalb einiger Sekunden zur Hauptanzeige des Notruf-Modus zurück.

Aufgrund der im DMO-Modus nicht verfügbaren Übertragungsbestätigung wird mit **Alarm gesendet** nur bestätigt, dass der Alarm abgesendet wurde.



*Der Notrufalarm ist eine besondere Statusmeldung, die an die Funkzentrale gesendet wird, die die entsprechende Gruppe überwacht. Dies kann in diesen Funksystemen dazu dienen, Notrufe besonders hervorzuheben.*



*Einige Systeme unterstützen den Notrufalarm nicht, wenn sich der Benutzer in einem „Lokalnetzdienst“-Bereich aufhält.*



#### **Warnung**

*Wird die Notruftaste gedrückt, sendet das MTM800 Enhanced auch bei aktivierter Sendesperre sofort. Das MTM800 Enhanced darf sich beim Aufrufen des Notruf-Modus **NICHT** in einem funkstrahlungsempfindlichen Bereich befinden.*

## Notrufmikrofon

Sofern die Notrufmikrofon-Funktion von Ihrem Netzbetreiber in Ihrem MTM800 Enhanced programmiert wurde, können Sie einen Gruppennotruf durchführen und mit der Zentrale (oder Mitgliedern Ihrer Gruppe) sprechen, ohne dazu die Sprechtaaste zu drücken und gedrückt halten zu müssen. Das Mikrofon bleibt solange eingeschaltet, bis:

- die für das Notrufmikrofon (von Ihrem Netzbetreiber) programmierte Zeitspanne abgelaufen ist
- Sie die **Sprechtaaste** drücken
- Sie die Taste **Beenden** drücken

Bei Verlassen der Notrufmikrofon-Funktion wird die Meldung **Notrufmikro Aus** angezeigt und das MTM800 Enhanced wechselt wieder in den Notruf-Modus. Die Notrufmikrofon-Funktion ist damit deaktiviert und die Sprechtaaste funktioniert wieder wie gewohnt.

Wenn erforderlich, können Sie die Notrufmikrofon-Funktion wieder aktivieren, indem Sie die Notruftaste erneut drücken.

## Einen Gruppennotruf ausführen

So leiten Sie einen Ruf im Notruf-Modus ein bzw. nehmen ihn entgegen:

1. Drücken Sie die **Sprechtaaste (PTT)** und halten Sie sie gedrückt.
2. Warten Sie auf den Freigabeton (sofern konfiguriert) und sprechen Sie.
3. Zum Zuhören lassen Sie die **Sprechtaaste** los.





## Eine Statusnachricht senden



Wählen Sie die gewünschte Gruppe, drücken Sie die **Menütaste** und wählen Sie **Nachrichten** > **Status senden**. Wählen Sie den Status und drücken Sie  oder die **Sprechtaste**.

## Eine neue Nachricht senden

Drücken Sie die **Menütaste** und wählen Sie **Nachrichten** > **Neue Nachricht**.

Schreiben Sie Ihre Nachricht. Wählen Sie **Senden**, oder drücken Sie  oder die **Sprechtaste**. Wählen Sie den Nachrichtenempfänger oder geben Sie eine Nummer ein. Wählen Sie **Senden**, oder drücken Sie  oder die **Sprechtaste**, um die neue Nachricht zu senden.

## Eine vom Benutzer definierte Nachricht senden

Drücken Sie die **Menütaste** und wählen Sie **Nachrichten** > **Vorlagen**. Blättern Sie zur gewünschten Vorlage und wählen Sie sie aus. Wählen Sie **Senden**, oder drücken Sie  oder die **Sprechtaste**. Wählen Sie den Nachrichtenempfänger oder geben Sie eine Nummer ein. Wählen Sie **Senden**, oder drücken Sie  oder die **Sprechtaste**, um die Nachricht zu senden.

## Eine vordefinierte Nachricht senden

Drücken Sie die **Menütaste** und wählen Sie **Nachrichten** > **Vordefiniert**. Blättern Sie zur gewünschten Vorlage und wählen Sie sie aus. Drücken Sie die **Menütaste** und wählen Sie **Bearbeiten**, um die Nachricht zu bearbeiten. Geben Sie die erforderlichen Informationen ein. Wählen Sie **Senden**, oder drücken Sie  oder die **Sprechtaste**, um die Nachricht zu senden.

## Neu eingehende Textnachrichten

Ihr MTM800 Enhanced weist Sie auf eine ankommende Nachricht hin und Ihr Nachrichteneingang wird automatisch aufgerufen, solange gerade keine anderen Aktivitäten am Funkgerät stattfinden. Blättern Sie zur Nachricht und wählen Sie den Softkey **Lesen**. Zum Lesen einer längeren Nachricht drücken Sie **Mehr**, um die nächste Seite zu lesen, und **Zurück**, um zur vorhergehenden Seite zurückzukehren.

Danach wählen Sie **Antworten**. Oder Sie drücken die **Menütaste** und wählen speichern/löschen/alle löschen/weiterleiten.

## Ungelesene (neue) Textnachrichten

Drücken Sie die **Menütaste** und wählen Sie **Nachrichten > Inbox**. Blättern Sie zur Nachricht und wählen Sie die Funktionstaste **Lesen**. Zum Lesen einer längeren Nachricht drücken Sie **Mehr**, um die nächste Seite zu lesen, und **Zurück**, um zur vorhergehenden Seite zurückzukehren.

Oder Sie drücken die **Menütaste** und wählen speichern/löschen/alle löschen/weiterleiten.



*Bei langen Textnachrichten sind die Optionen Beantworten, Speichern und Weiterleiten nicht verfügbar.*

# Tipps & Tricks

---

## **Modusfreier Betrieb**

Vor Einleitung eines Rufs muss kein Modus (Gruppen-, Einzel-, Telefon-Modus) gewählt werden. Wählen Sie einfach die Nummer und drücken Sie die **Rufart**-Funktionstaste, um die Rufart zu bestimmen (danach drücken Sie die **Sprechtaste** oder ).

## **AA-Taste (Ausgangsanzeige)**

Sie sind sich nicht ganz sicher, wo Sie sind? Sie möchten zur Ausgangsanzeige zurück? Drücken Sie .

## **Schnellwahl bestimmter Funktionen**

Die Zifferntasten (0 bis 9) und die Funktionstasten (12 bis 14) können von Ihrem Netzbetreiber dahingehend konfiguriert werden, dass zahlreiche Funktionen (z.B. Kanalspeicherung, zwischen TMO und DMO umschalten, Geheimmodus etc.) durch einen einzigen Tastendruck aufrufbar sind.

## **Hintergrundbeleuchtung**

Die Helligkeit der Hintergrundbeleuchtung wird mit der Funktionstaste zur Hintergrundbeleuchtungsregelung eingestellt.

## **Menü-Kurzbefehle**

- Sie können eine beliebige Menüoption aufrufen, indem Sie die **Menütaste** und eine Nummerntaste drücken. (**Menütaste** und Taste bitte unmittelbar nacheinander drücken!)
- Ihr Netzbetreiber konfiguriert Ihnen gerne Menü-Kurzbefehle.
- Sie können einen neuen Kurzbefehl auch selbst erstellen: Rufen Sie die Menüoption auf, drücken und halten Sie die **Menütaste** gedrückt und folgen Sie den Anweisungen am Display.

## **Kombinierte Kontaktliste**

Mehrere Nummern einer Person (Einzel-, Handy-, Privat-, Büro-, Nebenstellenummer oder andere) können unter demselben Kontaktnamen gespeichert werden. Sie können bis zu 1000 Kontakte einrichten und bis zu 1000 Einzelnummern und 1000 Telefonnummern aufzeichnen.

## **Schriftgröße**

Text in der Anzeige kann in zwei Schriftgrößen angezeigt werden: **Normal** oder **Zoom** (**Menütaste** > **Einstellung** > **Anzeige** > **Schriftgröße**).

## **Anzahl der Gruppen**

Ihr Netzbetreiber kann bis zu 2048 Gruppen für Trunking-Modus und bis

zu 1024 Gruppen für Direkt-Modus konfigurieren.

### **Flexible Ordner**

Ihr Netzbetreiber kann die Anzahl der Gruppen pro Ordner auf Wunsch programmieren (bis zu 256 Ordner).

### **„Meine Gruppen“-Ordner**

Sie können jede beliebige Gruppe (TMO oder DMO) auswählen und Ihrem persönlichen Ordner hinzufügen.

Drücken Sie in der Ausgangsanzeige auf , um direkt auf den Ordner „Meine Gruppen“ zuzugreifen.

### **Optionen (in der Ausgangsanzeige)**

Anhand der Optionen der Ausgangsanzeige können Sie u.a. schnell und einfach von einem Ordner zu einem anderen wechseln, Gruppen auswählen oder zwischen TMO und DMO hin und her schalten.



### **Einfaches Durchblättern des Menüs**

Blättern Sie bei der Aufwärts-/Abwärtssuche durch ein Menü auch einmal nach rechts und links (dadurch wird eine Option ausgewählt oder auf die vorhergehende Menüebene geschaltet).

### **Schnellzugriff auf Liste getätigter Rufe**

Drücken Sie in der Ausgangsanzeige auf , um die Liste der zuletzt getätigten Rufe aufzurufen.

### **Automatisches Blättern mittels Pfeiltaste**



Drücken Sie, während Sie eine Liste durchsuchen, auf  oder , um die Liste automatisch zu durchblättern.

### **Schnellzugriff auf Anruflistenmenü**

Drücken Sie in der Ausgangsanzeige .

### **Uhrzeit und Datum einstellen**

Uhrzeit und Datum werden durch die Infrastruktur synchronisiert. Wenn Sie sich außerhalb des Signalbereichs der Infrastruktur befinden, können Sie Uhrzeit und Datum manuell einstellen.

- Zum Einstellen der Uhrzeit drücken Sie  und wählen **Einstellungen > Zeit&Datum > Einstellen >Zeit einstellen**. Geben Sie die Uhrzeit über die Navigationstaste und/oder die Zifferntasten ein.
- Zum Einstellen des Datums drücken Sie  und wählen **Einstellungen > Zeit&Datum > Einstellen >Datum einstellen**. Geben Sie das Datum über die Navigationstaste und/oder die Zifferntasten ein.

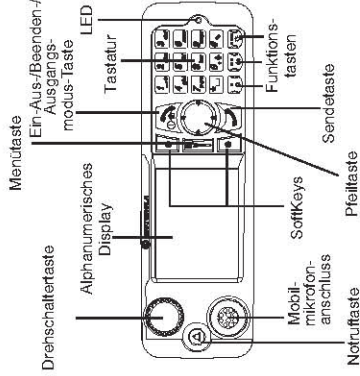
**Ein-/Ausschalten des MTM800 Enhanced**

Zum **Ein/Ausschalten** des MTM800

Enhanced drücken und halten Sie gedreht oder Sie drücken die Drehschaltentaste.

**Verwendung der Menüs des MTM800 Enhanced**

- Drücken Sie die **Menütaste**, um das Menü aufzurufen.
- Zum Durchblättern des Menüs drücken Sie oder .

- Um eine Option auszuwählen, drücken Sie den Softkey **Wählen** oder .

- Drücken Sie **Zurück** oder , um auf die vorhergehende Menüebene zu wechseln.
- Zum Verlassen der Menuoptionen drücken Sie .

**Auswahl von Betrieb im Trunking-Modus oder Direkt-Modus**

- Ihr Gerät kann darauf programmiert sein, per Tastendruck zwischen TMO und DMO umzuschalten. Ihr Netzbetreiber informiert Sie gerne näher.

- Drücken Sie in der Ausgangsanzeige auf **Option** und wählen Sie **Trunking-Modus/Direkt-Modus**.

**Einen TMO-Gruppenruf einleiten**

Gehen Sie von der Ausgangsanzeige zur gewünschten Gruppe. Drücken Sie den Softkey **Wählen** (sofern konfiguriert). Drücken und halten Sie die **Sprechtaste**. Wählen Sie auf den Freiton (sofern konfiguriert) und sprechen Sie. Lassen Sie die **Sprechtaste** zum Hören los.

**Einen DMO-Gruppenruf einleiten**

Rufen Sie DMO auf. Gehen Sie zur gewünschten Gruppe. Drücken Sie den Softkey **Wählen** (sofern konfiguriert). Drücken

und halten Sie die **Sprechtaste**. Wählen Sie auf den Freiton (sofern konfiguriert) und sprechen Sie. Lassen Sie die **Sprechtaste** zum Hören los.

**Einen TMO-Gruppennotruf einleiten**

Rufen Sie TMO auf. Drücken und halten Sie die Notruftaste. Die Notrufanmeldung wird automatisch gesendet. Drücken und halten Sie die **Sprechtaste**. Wählen Sie auf den Freiton (sofern konfiguriert) und sprechen Sie. Lassen Sie die **Sprechtaste** zum Hören los. Wenn Sie die Funktion „Notrufmikrofon“ verwenden, warten Sie, bis die Meldung

**Notmikro** an angezeigt wird und sprechen Sie, ohne die **Sprechtaste** zu drücken.

Zum Verlassen des Notruf-Modus drücken und halten Sie den Softkey **Ende**.

**Durchführen eines DMO-Gruppennotrufs**

Rufen Sie DMO auf. Drücken und halten Sie die Notruftaste. Drücken und halten Sie die **Sprechtaste**. Wählen Sie auf den Freiton (sofern konfiguriert) und sprechen Sie. Lassen Sie die **Sprechtaste** zum Hören los. Zum Verlassen des Notruf-Modus drücken und halten Sie die Funktionstaste **Ende**.

**Einen TMO-Einzelruf im Wechsel-sprechverkehr einleiten**

Wählen Sie in der Ausgangsanzeige eine Nummer. Drücken Sie **R-Typ**, um die Rufart auszuwählen. Drücken Sie kurz die

**Sprechtaste**. Sie hören den Rufton. Der angerufene Teilnehmer antwortet. Wählen Sie, bis die angerufene Person gesprochen hat. Drücken und halten Sie die **Sprechtaste**. Wählen Sie auf den Freiton (sofern

konfiguriert) und sprechen Sie. Lassen Sie die **Sprechtaste** zum Hören los. Zum Beenden

des Rufs drücken Sie .

### Einen DMO-Einzelruf im Wechselsprecherkehr einleiten

Rufen Sie DMO auf. Wählen Sie von der Ausgangsanzeige ausgehend eine Nummer. Drücken und halten Sie die **Sprechtaste**.

Warten Sie auf den Freiton (sofern

konfiguriert) und sprechen Sie. Geben Sie die

**Sprechtaste** zum Hören frei. Drücken

Sie  um den Ruf zu beenden.

### Einen Einzel-Telefon-/Nebenstellenruf im Gegensprecherkehr einleiten

Wählen Sie in der Ausgangsanzeige eine Nummer. Drücken Sie **R-Typ**, um die Rufart

auszuwählen. Drücken Sie kurz . Sie

hören den Rufon. Der angerufene Teilnehmer antwortet. Zum Beenden des Rufs drücken

Sie .

### Beantworten eines Rufs

Ihr MTM800 Enhanced weist Sie auf den ankommenden Ruf hin und wechselt auf den Ruf über. Zum Beantworten des Rufs drücken

Sie  (bei Telefon-, Nebenstellen-,

Einzelrufen im Gegensprecherkehr) oder die **Sprechtaste** (für alle anderen Rufe).

### Eine Statusnachricht senden

Wählen Sie die gewünschte Gruppe, drücken Sie die **Menütaste** und wählen Sie

**Nachrichten** > **Status senden**. Wählen Sie

den Status und drücken Sie  oder die

**Sprechtaste**

### Eine neue Nachricht senden

Drücken Sie die **Menütaste** und wählen Sie

**Nachrichten** > **Neue Nachricht**. Schreiben

Sie Ihre Nachricht. Wählen Sie **Senden**, oder

drücken Sie  oder die **Sprechtaste**.

Wählen Sie den Nachrichtentyp (Empfänger oder

geben Sie eine Nummer ein. Wählen Sie

**Senden**, oder drücken Sie 

oder die **Sprechtaste**, um die neue Nachricht zu

senden.

### Tipps & Tricks

#### • **Ausgangsanzeige**

Sie sind sich nicht ganz sicher, wo Sie sind?

Sie möchten zur **Ausgangsanzeige** zurück?

Drücken Sie .

#### • **Hintergrundbeleuchtung**

Sie können die Hintergrundbeleuchtung deaktivieren (für versteckten

Funktäfelbetrieb) oder sie durch Befähigen einer beliebigen Taste automatisch einschalten.

#### • **Menü-Kurzbefehle**

Sie können eine beliebige Menüoption aufrufen, indem Sie die **Menütaste** und eine

Nummertaste drücken. (**Menütaste** und Taste bitte unmittelbar nacheinander drücken!)

Ihr Neizbetreiber konfiguriert Ihnen geme Menü-Kurzbefehle.

Sie können einen neuen Kurzbefehl auch selbst erstellen: Rufen Sie die Menüoption auf,

drücken und halten Sie die **Menütaste**

gedrückt und folgen Sie den Anweisungen am Display.

#### • **Laut-/Leise-Modus**

Die Tonausgabe (Lautsprecher/Ohrhörer) für Einzel- und Gruppenrufe kann anhand der dafür vorgesehenen Lautsprecher-Steuerungslaste beliebig eingestellt werden.

Sie können aber über das Menü für alle

Gruppenrufe auch automatisch den Laut-Modus einstellen (**Menütaste** > **Einstellung** >

**Gruppen-Audio**).

#### • **Kombinierte Kontaktliste**

Mehrere Nummern einer Person (Einzel-, Handy-, Privat-, Büro-, Nebenstellenummer

oder andere) können unter demselben

Kontaktnamen gespeichert werden.

#### • **Schriftgröße**

Text in der Anzeige kann in zwei Schriftgrößen angezeigt werden. **Normal** oder **Zoom** (

**Menütaste** > **Einstellung** > **Anzeige** > **Schriftgröße**).

#### • **„Meine Gruppen“-Ordner**

Sie können jede beliebige Gruppe (TMO oder DMO) auswählen und Ihrem persönlichen

Ordner hinzufügen. Drücken Sie in der

Ausgangsanzeige auf , um direkt auf den

Ordner „Meine Gruppen“ zuzugreifen.